

speedE Akku Ladegerät speedE battery charger

Gebrauchsanweisung User manual

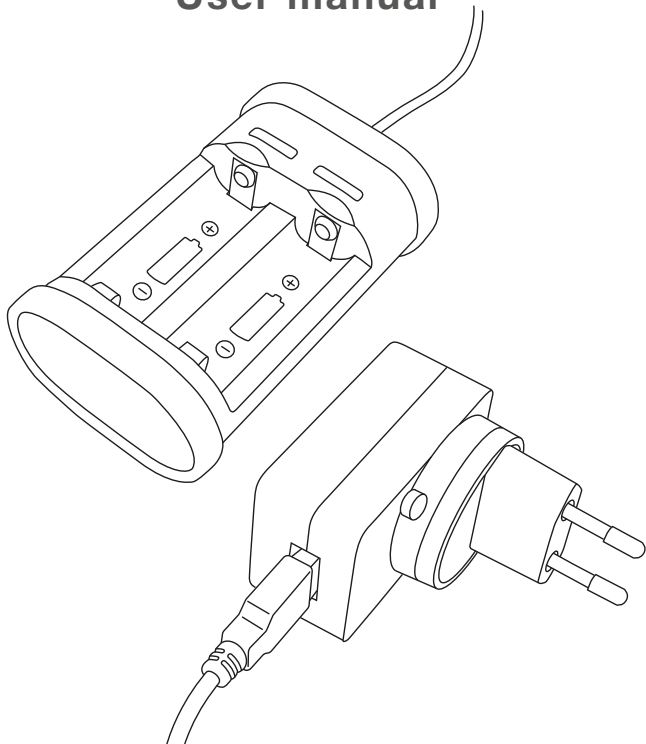

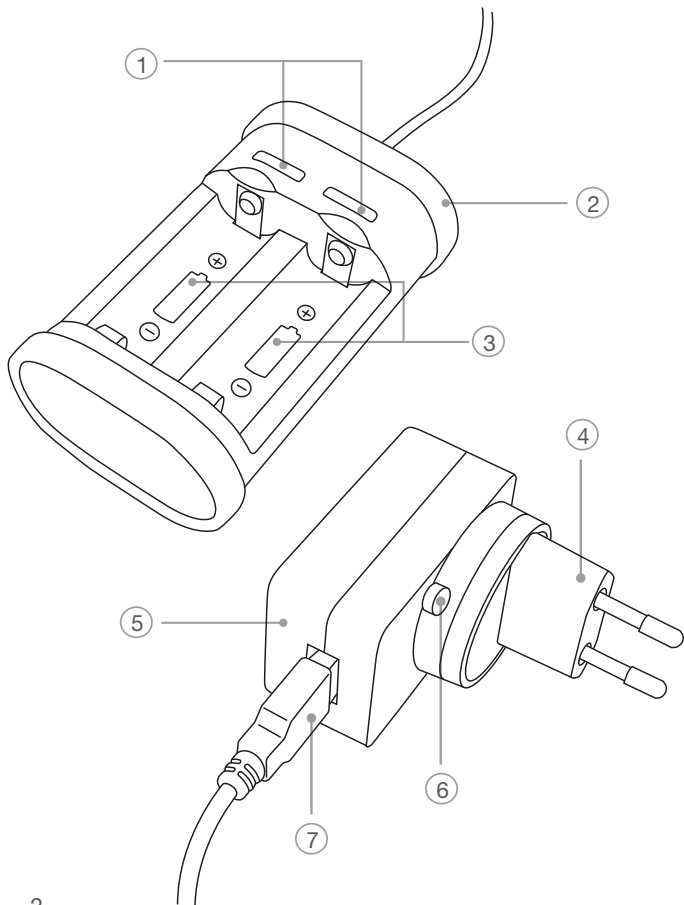

INHALT/ CONTENTS/ CONTENUE

DE - Originalbetriebsanleitung	4
EN - Operating instructions	8
FR - Mode d'emploi	12
NL - Bedieningshandleiding	16
ES - Manual de instrucciones	20
IT - Istruzioni per l'uso	24
DA - Betjeningsvejledning	28
NO - Brugsanvisning	32
SV - Driftmanual	36
FI - Käyttöohje	40
PL - Instrukcja obsługi.....	44
CZ - Návod k obsluze	48
RU - Инструкция по эксплуатации.....	52
HU - Használati utasítás	56



Lesen Sie alle Sicherheitshinweise und Anweisungen.

Versäumnisse bei der Einhaltung der Sicherheitshinweise und Anweisungen können elektrischen Schlag, Brand und/oder schwere Verletzungen verursachen.

Abgebildete Komponenten

Die Nummerierung der abgebildeten Komponenten bezieht sich auf die Darstellung des Elektrowerkzeuges auf der Grafikseite.

- ① **Ladezustandsanzeige**
- ② **Ladegerät**
- ③ **Akkufächer**
- ④ **Adapterstecker**
- ⑤ **Netzteil**
- ⑥ **Entriegelungsknopf**
- ⑦ **USB**

Ladezustandsanzeige

Farbe	Status
Kurzes aufleuchten: rot, grün	Einstecken: Ladegerät-Selbsttest
-	Keine Batterie
Rot	Ladend
Grün	Vollständig geladen
Rot blinkend	Fehler: Kurzschluss / falsche Polarität

Technische Daten

Netzspannung	100 - 240 V, 50/ 60 Hz
Ladestrom pro Akkufach	1100 mA
Ladezeit	75 min (empfohlener Akku)
Artikelnummer Ersatzakku	599001
Empfohlene Umgebungstemperatur	0°C – 40°C
Akkukapazität	max. 2000 mAh
max. Feuchtigkeit	≤ 90%
Schutzklasse	2 

Charger made by: ShenZhen Ryder Electronics Co.,Ltd
 Plug made by: ShenZhen Xinspower Technology Co.,Ltd

Lesen Sie sorgfältig diese Anleitung, bevor Sie das Ladegerät in Betrieb nehmen.

- Bauen Sie das Ladegerät nicht unautorisiert auseinander.
- Laden Sie ausschließlich die von der Firma Wiha Werkzeuge GmbH empfohlenen Akkus des Typs 18500 Li-Ion (Art.-Nr. 599001).
- Halten Sie das Ladegerät von Regen, Nässe und Hitze fern. Wird die empfohlene Umgebungstemperatur (0°C – 40°C) unter- bzw. überschritten, funktioniert das Ladegerät durch die thermische Schutzfunktion nicht mehr.
- Betreiben Sie das Ladegerät nicht auf leicht brennbarem Untergrund (z.B. Papier, Textilien) bzw. in brennbarer Umgebung.
- Halten Sie das Ladegerät sauber.
- Bewahren Sie das Ladegerät außer Reichweite von Kindern auf.
- Kinder und Personen, die aufgrund ihrer physischen, sensorischen oder geistigen Fähigkeiten oder ihrer Unerfahrenheit oder Unkenntnis nicht in der Lage sind, das Ladegerät sicher zu bedienen, dürfen dieses Ladegerät nicht ohne Aufsicht oder Anweisung durch eine verantwortliche Person benutzen.



Bedienung

1. Verbinden Sie das Ladegerät ② über das dafür vorgesehene Netzteil ⑤ mit dem Stromkreislauf.
Die Ladezustandsanzeige ① leuchtet kurzzeitig erst rot, dann grün auf. Dies gibt Ihnen die Rückmeldung, dass das Ladegerät betriebsbereit ist.
2. Setzen Sie je nach Bedarf einen bzw. zwei wiederaufladbare Li-Ionen Akkus in die Akkufächer ③.
Achtung: Beachten Sie die korrekte Polarität (+ und -) entsprechend den Symbolen in den Akkufächern (bei falscher Polarität blinkt die Ladezustandsanzeige rot).
3. Werden die Akkus geladen, leuchtet Ladezustandsanzeige rot. Bei geladenem Akku wechselt diese auf grün.



Wechseln des Adaptersteckers

Nutzen Sie für die jeweiligen Regionen EU, USA und GB die entsprechenden Adapterstecker des Netzteils.

1. Drücken Sie den Entriegelungsknopf ⑥ seitlich des Adaptersteckers ④ und halten Sie ihn gedrückt.
2. Drehen Sie den Adapterstecker ④ in Pfeilrichtung „**OPEN**“, bis der Adapterstecker entriegelt wird.
3. Entfernen Sie den Adapterstecker ④.
4. Setzen Sie den gewünschten Adapterstecker auf die Aufnahme, drücken Sie ihn nach unten und verriegeln Sie ihn durch Drehen in Pfeilrichtung „**LOCK**“.
5. Der Entriegelungsknopf ⑥ rastet wieder ein.

PRODUCT DESCRIPTION AND SPECIFICATIONS



Read all safety warnings and all instructions.

Failure to follow the warnings and instructions may result in electric shock, fire and/or serious injury.

Featured components

The numbering of the product features refers to the illustration of the machine on the graphics page.

- ① **Charge level indicator**
- ② **Charger**
- ③ **Battery compartments**
- ④ **Adapter plug**
- ⑤ **Power supply unit**
- ⑥ **Disengage button**
- ⑦ **USB**

Charge level indicator

Colour	Status
Brief flash: red, green	Plug in: Charger self-test
-	No battery
Red	Charging
Green	Fully charged
Flashing red	Error: short circuit/incorrect polarity

Technical specifications

Mains voltage	100–240 V, 50/60 Hz
Charging current per battery compartment	1100 mA
Charging time	75 min. (recommended battery)
Article number for spare battery	599001
Recommended ambient temperature	0°C – 40°C
Battery capacity	Max. 2000 mAh
Max. humidity	≤ 90%
Protection class	2 

Charger made by: ShenZhen Ryder Electronics Co.,Ltd
 Plug made by: ShenZhen Xinspower Technology Co.,Ltd

INSTRUCTIONS

Read these instructions carefully before using the charger.

- Do not disassemble the charger if you are not authorised to do so.
- Only charge the 18500 li-Ion rechargeable batteries recommended by Wiha Werkzeuge GmbH (article no. 599001).
- Do not expose the charger to rain, damp or heat. The charger will no longer function outside the recommended ambient temperature range (0 °C–40 °C) due to the thermal protection function.
- Do not use the charger on easily flammable surfaces, such as paper or textiles, or in flammable surroundings.
- Keep the charger clean.
- Store the charger out of children's reach.
- Children and persons who are not able to use the charger safely due to their limited physical, sensory, or mental capabilities, or lack of experience and/or knowledge must not use it unsupervised or without instruction by a responsible person.



Bedienung

1. Use the designated power supply unit ⑤ to connect the charger ② to the power circuit.
The charge level indicator ① first flashes red briefly and then lights up green. This tells you that the charger is ready for operation.
2. Now insert one or two rechargeable li-ion batteries in the battery compartments ③ as required.
Note: Ensure the polarity is correct by checking the symbols (+ and -) in the battery compartments; the charge level indicator will flash red if batteries are inserted incorrectly.
3. The charge level indicator will light up red if the batteries are charging.
4. It will change to green once the battery is charged.



Changing the adapter plug

Use the appropriate power supply unit adapter plug for your region – EU, USA or UK.

1. Press the disengage button ⑥ on the side of the adapter plug and hold it down.
2. Turn the adapter plug ④ in the direction of the arrow pointing to „OPEN“ until the adapter plug is disengaged.
3. Remove the adapter plug ④.
4. Place the required adapter plug on the mount surface, press it down and lock by turning in the direction of the arrow pointing to „LOCK“.
5. The disengage knob ⑥ will slide back into position.



Lisez toutes les consignes de sécurité et instructions.

La négligence du respect des consignes de sécurité et des instructions peut provoquer des électrocutions, des incendies et/ou des blessures graves.

Composants illustrés

La numérotation des composants illustrés se réfère à la représentation de l'outil électrique sur la page graphique.

- ① **Affichage de l'état de charge**
- ② **Chargeur**
- ③ **Logements d'accu**
- ④ **Adaptateur**
- ⑤ **Bloc d'alimentation**
- ⑥ **Bouton de déverrouillage**
- ⑦ **USB**

Affichage de l'état de charge

Couleur	État
Bref allumage : rouge, vert	Branchement : Auto-test du chargeur
-	Aucune pile
Rouge	Chargement en cours
Vert	Entièrement chargé
Rouge clignotant	Erreur : Court circuit / polarité incorrecte

Caractéristiques techniques

Tension d'alimentation	100-240 V, 50/ 60 Hz
Courant de chargement par logement d'accu	1 100 mA
Temps de charge	75 min. (accu recommandé)
Référence accu de remplacement	599001
Température ambiante recommandée	0°C – 40°C
Capacité d'accu	max. 2 000 mAh
Humidité max.	≤ 90%
Classe de protection	2 

Charger made by: ShenZhen Ryder Electronics Co.,Ltd
 Plug made by: ShenZhen Xinspower Technology Co.,Ltd

REMARQUES

Lisez ce mode d'emploi attentivement avant d'utiliser le chargeur.

- Ne démontez pas le chargeur sans autorisation.
- Rechargez exclusivement les accus du type 18500 Li-Ion (référence 599001) recommandés par la société Wiha Werkzeuge GmbH.
- Conservez le chargeur à l'abri de la pluie, de l'humidité et de la chaleur. Si la température ambiante recommandée (0°C – 40°C) dépasse la limite inférieure ou supérieure, le chargeur ne fonctionne plus en raison de la fonction de protection thermique.
- N'utilisez pas le chargeur sur un support facilement inflammable (par ex. papier, textile) ou dans un environnement inflammable.
- Maintenez le chargeur propre.
- Conservez le chargeur hors de portée des enfants.
- Les enfants et les personnes qui, en raison de leurs capacités physiques, sensorielles ou mentales, de leur inexpérience ou de leur ignorance, ne sont pas en mesure d'utiliser le chargeur en toute sécurité ne sont pas autorisés à utiliser ce chargeur sans la surveillance ou les consignes d'une personne responsable.



Mode d'emploi

1. Brancher le chargeur ① au circuit électrique via le bloc d'alimentation ⑤ prévu à cet effet. L'affichage de l'état de charge ① s'allume d'abord brièvement en rouge, puis en vert. Cela vous indique que le chargeur est prêt à fonctionner.
2. Placez selon les besoins un ou deux accus Li-Ion rechargeables dans les logements d'accum ③.
Attention: Veillez à la polarité correcte (+ et -) indiquée par les symboles dans les logements d'accum (si la polarité est incorrecte, l'affichage de l'état de charge clignote en rouge).
3. Pendant le chargement des accus, l'affichage de l'état de charge s'allume en rouge. Lorsque les accus sont chargés, celui-ci passe au vert.



Remplacement de l'adaptateur mâle

Utilisez les adaptateurs mâle du bloc d'alimentation spécifiques aux différents pays de l'UE, des États-Unis et de Grande-Bretagne.

1. Appuyez sur le bouton de déverrouillage ⑥ sur le côté de l'adaptateur mâle et maintenez-le enfoncé.
2. Tournez l'adaptateur ④ dans le sens de la flèche « **OPEN** » jusqu'à ce que l'adaptateur mâle soit déverrouillé.
3. Retirez l'adaptateur mâle ④.
4. Placez l'adaptateur mâle souhaité sur le logement, poussez-le vers bas et verrouillez-le en tournant dans le sens de la flèche « **LOCK** ».
5. Le bouton de déverrouillage ⑥ s'enclenche à nouveau.



Lees alle veiligheidsaanwijzingen en instructies.

Wanneer de veiligheidsaanwijzingen en instructies niet worden opgevolgd kan dat leiden tot een elektrische schok, brand en/of ernstig letsel.

Afgebeelde componenten

De nummering van de afgebeelde componenten heeft betrekking op de afbeelding van het elektrische gereedschap op de afbeeldingspagina.

- ① **Laadtoestandweergave**
- ② **Oplader**
- ③ **Accucompartimenten**
- ④ **Adapterstekker**
- ⑤ **Netadapter**
- ⑥ **Ontgrendelknop**
- ⑦ **USB**

Laadtoestandweergave

Kleur	Status
Kort oplichten: rood, groen	Insteken: Oplader-zelftest
-	Geen accu
Rood	Aan het laden
Groen	Volledig geladen
Rood knipperend	Fout: kortsluiting/ onjuiste polariteit

Technische gegevens

Netspanning	100-240 V, 50/60 Hz
Laadstroom per accucompartiment	1100 mA
Laadduur	75 min. (aanbevolen accu)
Artikelnummer reserve-accu	599001
Aanbevolen omgevingstemperatuur	0°C – 40°C
Accucapaciteit	max. 2000 mAh
Max. luchtvochtigheid	≤ 90%
Beschermingsgraad	2 

Fabrikant oplader: ShenZhen Ryder Electronics Co., Ltd.

Fabrikant netadapter: ShenZhen Xinspower Technology Co., Ltd.

AANWIJZINGEN

Lees deze handleiding zorgvuldig door voordat u de oplader in gebruik neemt.

- Demonteer de oplader niet.
- Laad uitsluitend de door Wiha Werkzeuge GmbH aanbevolen accu's van het type 18500 Li-ion (art.nr. 599001).
- Voorkom blootstelling van de oplader aan regen, vocht en hitte. De oplader werkt niet buiten de aanbevolen omgevingstemperatuur (0°C – 40°C) door de thermische beschermingsfunctie.
- Gebruik de oplader niet op een brandbare ondergrond (bv. papier, textiel) resp. in een brandbare omgeving.
- Houd de oplader schoon.
- Bewaar de oplader buiten het bereik van kinderen.
- Kinderen en personen, die vanwege hun fysieke, sensorische of geestelijke vermogens of hun onervarenheid of gebrek aan kennis niet in staat zijn de oplader veilig te bedienen, mogen deze oplader niet gebruiken zonder toezicht of instructie door een verantwoordelijke persoon.



Bedieningshandleiding

1. Verbind de oplader (2) via de netadapter (5) met het lichtnet. De laadtoestandweergave (1) brandt eerst kort rood en vervolgens groen. Dat vertelt u, dat de oplader klaar is voor gebruik.
2. Breng naar wens één of twee oplaadbare Li-ion-accu's aan in de accu-compartimenten (3).

Let op: let op de juiste polariteit (+ en -) overeenkomstig de symbolen in de accucompartimenten (bij de onjuiste polariteit knippert de laadtoestandweergave rood).

3. Terwijl de accu's worden geladen, brandt de laadtoestandweergave rood. Wanneer de accu volledig is geladen, gaat deze over naar groen.

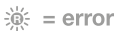

Verwisselen van de adapterstekker

Gebruik voor de netadapter de voor uw regio, EU, USA of GB, van toepassing zijnde adapterstekker.

1. Druk op de ontgrendelknop (6) aan de zijkant van de adapterstekker en houd deze ingedrukt.
2. Draai de adapterstekker (4) in de richting van de pijl „OPEN“, tot de adapterstekker wordt ontgrendeld.
3. Verwijder de adapterstekker (4).
4. Houd de gewenste adapterstekker op de opname, druk deze omlaag en vergrendel deze door te draaien in de richting van de pijl „LOCK“.
5. De ontgrendelknop (6) klikt weer vast.



Lea todas las indicaciones de seguridad y las instrucciones.

El incumplimiento de las indicaciones de seguridad y las instrucciones puede provocar descargas eléctricas, incendios y/o lesiones graves.

Componentes representados

La numeración de los componentes representados hace referencia a la representación de la herramienta eléctrica en la página de gráficos.

- ① **Indicación del estado de carga**
- ② **Cargador**
- ③ **Compartimentos para baterías**
- ④ **Clavija de enchufe adaptadora**
- ⑤ **Fuente de alimentación**
- ⑥ **Botón de desbloqueo**
- ⑦ **USB**

Indicación del estado de carga

Color	Estado
Iluminación breve: rojo, verde	Inserción: Autocomprobación del cargador
-	Ninguna pila
Rojo	Cargando
Verde	Completamente cargado
Rojo intermitente	Error: Cortocircuito/polaridad incorrecta

Datos técnicos

Tensión de red	100-240 V, 50/60 Hz
Corriente de carga por compartimento para batería	1100 mA
Tiempo de carga	75 min (batería recomendada)
Número de artículo batería de repuesto	599001
Temperatura ambiente recomendada	0°C – 40°C
Capacidad de la batería	max. 2000 mAh
Máx. humedad	≤ 90%
Clase de protección	2 

Cargador fabricado por: ShenZhen Ryder Electronics Co.,Ltd
 Enchufe fabricado por: ShenZhen Xinspower Technology Co.,Ltd Co., Ltd.

INDICACIONES

Lea atentamente estas instrucciones antes de poner en funcionamiento el cargador.

- No desmonte el cargador sin autorización previa.
- Cargue únicamente las baterías de la empresa Wiha Werkzeuge GmbH del tipo 18500 de iones de litio (n.º de art. 599001).
- Mantenga el cargador alejado de la lluvia, la humedad y el calor. Si no se alcanza o se supera la temperatura ambiente recomendada (0°C – 40°C), el cargador dejará de funcionar debido a la función de protección térmica.
- No utilice el cargador sobre una superficie o base altamente inflamable (p. ej. papel, textiles) o en una atmósfera inflamable.
- Mantenga limpio el cargador.
- Guarde el cargador fuera del alcance de los niños.
- Los niños y las personas que debido a sus capacidades físicas, sensoriales o intelectuales o a su inexperiencia o desconocimiento no estén capacitados para manejar el cargador de forma segura, no deberán utilizar dicho cargador sin la vigilancia o la instrucción de una persona responsable.



Instrucciones de uso

1. Conecte el cargador (2) mediante la fuente de alimentación (5) prevista para ello con el circuito eléctrico.
La indicación del estado de carga (1) se ilumina brevemente primero en rojo y, a continuación, en verde. Esto le indicará que el cargador está preparado para el funcionamiento.
2. Inserte, según sea necesario, una o dos baterías de iones de litio recargables en los compartimentos para baterías (3).
Atención: Tenga en cuenta la polaridad correcta (+ y -) de acuerdo con los símbolos indicados en los compartimentos para baterías (en caso de polaridad incorrecta, la indicación del estado de carga parpadea en rojo).
3. Si las baterías se están cargando, la indicación del estado de carga se ilumina en rojo. Cuando la batería está cargada, la indicación del estado de carga cambiará a verde.



Cambio de la clavija de enchufe adaptadora

Utilice las clavijas de enchufe adaptadoras correspondientes para la fuente de alimentación que sean adecuadas para las regiones respectivas de UE, EE.UU. y RU.

1. Presione el botón de desbloqueo (6) situado en el lateral de la clavija de enchufe adaptadora y manténgalo presionado.
2. Gire la clavija de enchufe adaptadora (4) en la dirección de la flecha „OPEN“ hasta que se desbloquee la clavija de enchufe adaptadora.
3. Retire la clavija de enchufe adaptadora (4).
4. Coloque la clavija de enchufe adaptadora deseada en el alojamiento, presiónela hacia abajo y bloquéela girando en la dirección de la flecha „LOCK“.
5. El botón de desbloqueo (6) vuelve a encajarse.



Leggere tutte le avvertenze di sicurezza e le istruzioni.

La mancata osservanza delle avvertenze di sicurezza e delle istruzioni possono causare folgorazione elettrica, incendi e/o gravi lesioni.

Componenti indicati nelle figure

La numerazione dei componenti che compaiono nelle figure riguarda l'illustrazione dell'elettro utensile nella pagina grafica.

- ① **Indicatore dello stato di carica**
- ② **Caricabatterie**
- ③ **Vani delle batterie**
- ④ **Spina adattatrice**
- ⑤ **Alimentatore**
- ⑥ **Pulsante di sblocco**
- ⑦ **USB**

Indicatore dello stato di carica

Colore	Stato
Breve accensione: rosso, verde	Inserimento: autotest del caricabatterie
-	Nessuna batteria
Rosso	In ricarica
Verde	Ricarica completa
Rosso lampeggiante	Errore: cortocircuito / polarità errata

Dati tecnici

Tensione di rete	100-240 V, 50/60 Hz
Corrente di ricarica per vano delle batterie	1100 mA
Tempo di ricarica	75 min (batteria consigliata)
Codice articolo batteria di riserva	599001
Temperatura ambiente consigliata	0°C – 40°C
Capacità della batteria	max. 2000 mAh
Umidità max.	≤ 90%
Classe di protezione	2 

Costruttore del caricabatterie: ShenZhen Ryder Electronics Co., Ltd
 Costruttore del connettore: ShenZhen Xinspower Technology Co., Ltd

Leggere attentamente le presenti istruzioni prima di mettere in servizio il caricabatterie.

- Non disassemblare il caricabatterie se non si è autorizzati a farlo.
- Ricaricare soltanto batterie consigliate da Wiha Werkzeuge GmbH di tipo 18500 agli ioni di litio (cod. art. 599001).
- Non esporre il caricabatterie alla pioggia, all'umidità o al calore. Se si esce dai limiti della temperatura ambiente consigliata (0 °C – 40 °C), il caricabatterie non funziona più a causa della sua funzione di protezione termica.
- Non mettere in funzione il caricabatterie su una superficie facilmente infiammabile (ad esempio carta, tessuti) o in un ambiente infiammabile.
- Tenere pulito il caricabatterie.
- Conservare il caricabatterie al di fuori dalla portata dei bambini.
- I bambini e le persone che, a causa delle loro capacità fisiche, sensoriali o mentali o della loro inesperienza o ignoranza, non sono in grado di usare in sicurezza il caricabatterie, non devono utilizzare questo caricabatterie senza sorveglianza o supervisione di una persona responsabile.



Istruzioni per l'uso

1. Collegare il caricabatterie ② al circuito elettrico mediante l'apposito alimentatore ⑤.
L'indicatore dello stato di carica ① si accende brevemente prima in rosso e poi in verde. Ciò segnala che il caricabatterie è pronto per l'uso.
2. Inserire una o due batterie agli ioni di litio ricaricabili nei vani delle batterie ③.
Attenzione: verificare la corretta polarità (+ e -) in base ai simboli presenti nei vani delle batterie (se la polarità è errata, l'indicatore dello stato di carica lampeggia in rosso).
3. Durante la ricarica delle batterie l'indicatore dello stato di carica lampeggia in rosso. Al termine della ricarica, l'indicatore rimane acceso in verde.



Sostituzione della spina adattatrice

Per le varie regioni geografiche UE, USA e GB utilizzare la spina adattatrice dell'alimentatore adatta.

1. Premere il pulsante di sblocco ⑥ a fianco della spina adattatrice e tenerlo premuto.
2. Ruotare la spina adattatrice ④ nel verso della freccia „OPEN“ fino a sbloccarla.
3. Togliere la spina adattatrice ④.
4. Applicare la spina adattatrice desiderata sul supporto, premerla verso il basso e bloccarla ruotandola nel verso della freccia „LOCK“.
5. Il pulsante di sblocco ⑥ si innesta di nuovo.



Læs alle sikkerhedsanvisninger og henvisninger.

Forsømmelse ved overholdelse af sikkerhedsanvisningerne og henvisningerne kan medføre elektrisk stød, brand og/eller alvorlige kvæstelser.

Viste komponenter

Nummereringen af de viste komponenter henviser til siden med billeder af el-værktøjet.

- ① **Ladeniveauindikator**
- ② **Oplader**
- ③ **Akkuholdere**
- ④ **Adapterstik**
- ⑤ **Strømforsyning**
- ⑥ **Frigøringsknap**
- ⑦ **USB**

Ladeniveauindikator

Farve	Status
Lyser kortvarigt: rødt, grønt	Isætning: Opladerselvtest
-	Intet batteri
Rød	Oplader
Grøn	Helt opladet
Blinker rødt	Fejl: Kortslutning / forkert polaritet

Tekniske data

Netspænding	100-240 V, 50/60 Hz
Ladestrøm pr. akkuholder	1100 mA
Opladningstid	75 min. (anbefalet akku)
Artikelnummer på reserve-akku	599001
Anbefalet omgivende temperatur	0°C – 40°C
Akkukapacitet	max. 2000 mAh
maks. fugtighed	≤ 90%
Kapslingsklasse	2 

Opladeren er fremstillet af: ShenZhen Ryder Electronics Co., Ltd
 Stikket er fremstillet af: ShenZhen Xinspower Technology Co., Ltd.Co., Ltd.

BEMÆRK

Læs denne brugsanvisning grundigt igennem, før du tager opladeren i brug

- Adskil ikke opladeren på eget initiativ.
- Oplad kun akkuer af typen 18500 Li-Ion (art.-nr. 599001), som anbefales af Wiha Werkzeuge GmbH.
- Sørg for, at opladeren ikke udsættes for regn, fugt og varme. Hvis den anbefalede omgivende temperatur (0 °C-40 °C) over- eller underskrides, fungerer opladeren ikke på grund af den termiske beskyttelsesfunktion.
- Brug ikke opladeren på et let brændbart underlag (f.eks. papir, tekstil etc.) eller i et brændbart miljø.
- Hold opladeren ren.
- Opbevar opladeren utilgængeligt for børn.
- I bambini e le persone che, a causa delle loro capacità fisiche, sensoriali o mentali o della loro inesperienza o ignoranza, non sono in grado di usare in sicurezza il caricabatterie, non devono utilizzare questo carica-batterie senza sorveglianza o supervisione di una persona responsabile.



Brugsanvisning

1. Slut opladeren ② til lysnettet via den dertil beregnede strømforsyning ⑤. Ladeniveauindikatoren ① lyser først kortvarigt rødt og derefter grønt. Dette fortæller dig, at opladeren er driftsklar.
2. Sæt efter behov en eller to genopladelige lithium-ion-akkuer i akkuholderne ③.

OBS: Vær opmærksom på korrekt polaritet (+ og -) i henhold til symbolerne i akkuholderne (ved forkert polaritet blinker ladeniveauindikatoren rødt).

3. Når akkuerne oplades, lyser ladeniveauindikatoren rødt. Når akkuen er opladet, skifter indikatoren farve til grønt.



Skift af adapterstik

Anvend strømforsyningens korrekte adapterstik til de forskellige regioner EU, USA og GB.

1. Tryk på frigøringsknappen ⑥ på siden af adapterstikket, og hold den inde.
2. Drej adapterstikket ④ i pilens retning "OPEN", indtil adapterstikket er frigjort.
3. Fjern adapterstikket ④.
4. Sæt det ønskede adapterstik på holderen, tryk det ned, og lås det ved at dreje i pilens retning "LOCK".
5. Frigøringsknappen ⑥ gør i indgreb igen.



Les alle sikkerhetsanvisninger og veiledninger.

Dersom sikkerhetsanvisninger og veiledninger ikke overholdes, kan dette føre til elektrisk støt, brann og/eller alvorlige personskader.

Komponenter med bilder

Bildene av komponentene er nummerert i forhold til hvordan elektroverktøyet er fremstilt på grafikksiden.

- ① **Ladetilstandsvisning**
- ② **Lader**
- ③ **Rom for oppladbart batteri**
- ④ **Adapterplugg**
- ⑤ **Nettdel**
- ⑥ **Låseknapp**
- ⑦ **USB**

Ladetilstandsvisning

Farge	Status
Lyser kort: rød, grønn	Sette inn: Laderens egentest
-	Intet batteri
Rød	Lader
Grønn	Fullstendig ladet
Blinker rødt	Feil: Kortslutning / feil polaritet

Tekniske data

Nettspenning	100-240 V, 50/60 Hz
Ladestrøm per batterirom	1100 mA
Ladetid	75 min (anbefalt oppl. batteri)
Artikkelnummer oppladbart reservebatteri	599001
Anbefalt omgivelsestemperatur	0°C – 40°C
Kapasitet oppladbart batteri	max. 2000 mAh
maks. fuktighet	≤ 90%
Kapselklasse	2 

Lader produsert av: ShenZhen Ryder Electronics Co.,Ltd

Plugg produsert av: ShenZhen Xinspower Technology Co.,LtdCo., Ltd.

ANMERKNING

Les denne bruksanvisningen nøye før du tar laderen i bruk.

- Ikke bygg laderen fra hverandre.
- Du må utelukkende lade anbefalte oppladbare batterier av typen 18500 Li-Ion (art.nr. 599001) fra Wiha Werkzeuge GmbH.
- Hold laderen borte fra regn, fuktighet og varme. Dersom anbefalt omgivelsestemperatur (0 °C – 40 °C) under- eller overskrides, fungerer ikke laderen mer pga den termiske beskyttelsesfunksjonen.
- Ikke bruk laderen på lett brennbart underlag (f.eks. papir, tekstil) eller i brennbare omgivelser.
- Hold laderen ren.
- Oppbevar laderen utenfor barns rekkevidde.
- Barn og personer som på grunn av fysiske, sensoriske eller mentale evner eller på grunn av manglende erfaring eller kunnskaper ikke er i stand til å betjene laderen på en sikker måte, må ikke bruke denne laderen uten tilsyn eller veiledning fra en ansvarlig person.



Bruksanvisning

1. Koble laderen ② til strømmen med nettdelen ⑤ som er beregnet for dette.
Ladetilstandsvisningen ① lyser først kort rødt, så grønt. Dette gir deg tilbakemelding på at laderen er i drift.
2. Sett alt etter behov ett hhv. to oppladbare li-ion-batterier i batterirommene ③.
OBS: Pass på korrekt polaritet (+ og -) i samsvar med symbolene i batterirommene (ved feil polaritet blinker ladetilstandsvisningen rødt).
3. Mens de oppladbare batteriene lades, lyser lampen for ladetilstanden rødt. Når det oppladbare batteriet er oppladet, skifter lampen til grønt.

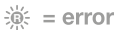

Skifte adapterpluggen

Bruk adapterpluggen til nettdelen som er standard i henholdsvis EU, USA og GB.

1. Trykk på låseknappen ⑥ på siden av adapterpluggen, og hold den inne.
2. Dreie adapterpluggen ④ i pilretningen "OPEN" (UTLØS), til adapterpluggen utløses.
3. Fjern adapterpluggen ④.
4. Sett ønsket adapterplugg inn i opptaket, trykk den ned og lås den ved å dreie pilretningen "LOCK" (LÅS).
5. Låseknappen ⑥ smekker på plass igjen.



Läs alla säkerhetsanvisningar och instruktioner.

Om inte säkerhetsanvisningar och instruktioner följs så kan detta orsaka elstötar, brand och/eller allvarliga personskador.

Avbildade komponenter

De avbildade komponenternas numrering baseras på bilden av elverktyget på grafiksidan.

- ① Laddningsindikering
- ② Laddare
- ③ Batterifack
- ④ Adapterkontakt
- ⑤ Nätaggregat
- ⑥ Upplåsningsknapp
- ⑦ USB

Laddningsindikering

Färg	Status
Lyser kort: röd, grön	Lägg in: Självtest laddare
-	Inget batteri
Röd	Laddar
Grön	Fulladdat
Blinkar rött	Fel: Kortslutning/fel polaritet

Tekniska data

Nätspänning	100-240 V, 50/60 Hz
Laddström per batterifack	1100 mA
Laddtid	75 min (rekommenderat batteri)
Artikelnummer utbytesbatteri	599001
Rekommenderad omgivningstemperatur	0°C – 40°C
Batterikapacitet	max. 2000 mAh
max. fuktighet	≤ 90%
Skyddsklass	2 

Laddare producerad av: ShenZhen Ryder Electronics Co.,Ltd

Kontakt producerad av: ShenZhen Xinspower Technology Co.,Ltd

INFORMATION

Läs den här beskrivningen noga innan du börjar använda laddaren.

- Plocka inte isär laddaren på eget bevåg.
- Ladda enbart batterier av typen 18500 li-Ion (art.nr. 599001) som rekommenderas av Wiha Werkzeuge GmbH.
- Håll laddaren borta från regn, väta och värme. Om den rekommenderade omgivningstemperaturen (0 °C – 40 °C) under- eller överskrids fungerar inte laddaren mer på grund av den termiska skyddsfunktionen.
- Använd inte laddaren på lättantändligt underlag (t.ex. papper, textilier) eller i brännbar miljö.
- Håll laddaren ren.
- Förvara laddaren utom räckhåll för barn.
- Barn och personer med fysiska, sensoriska eller mentala funktionshinder eller bristande erfarenhet och kunskap, som inte klarar av att hantera laddaren på ett säkert sätt, får inte använda den om de inte övervakas eller får instruktioner av en ansvarig person.



Bruksanvisning

1. Anslut laddaren 2 till elnätet över nätaggregatet⁵ som är avsett för detta. Laddningsindikeringen 1 lyser först röd och sedan grön en kort stund. Detta informerar dig om att laddaren är driftsklar.
2. Lägg in ett eller två uppladdningsbara li-jon batterier i batterifacken 3, beroende på vad som behövs.
OBS: Se till att polerna (+ och -) hamnar rätt enligt symbolerna i batterifacken (vid felaktig polaritet blinkar laddningsindikeringen röd).
3. När batterierna laddas lyser laddningsindikeringen röd. När batteriet är laddat växlar den till grönt.

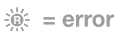

Byta adapterkontakten

Använd den adapterkontakt till nätaggregatet som gäller i de olika regionerna EU, USA och GB.

1. Tryck på upplåsningsknappen ⑥ på sidan av adapterkontakten och håll den intryckt.
2. Vrid adapterkontakten ④ i pilriktning „**OPEN**“, tills adapterkontakten låses upp.
3. Ta bort adapterkontakten ④.
4. Sätt den önskade adapterkontakten i urtaget, tryck den neråt och lås den genom att vrida i pilriktning „**LOCK**“.
5. Upplåsningsknappen ⑥ snäpper fast igen.



Lue kaikki turva- ja muut ohjeet läpi.

Turva- ja muiden ohjeiden noudattamatta jättämisestä voi olla seurauksena sähköisku, tulipalo ja/tai vakavia loukkaantumisia.

Kuvassa näkyvät komponentit

Komponenttien numerointi viittaa grafiikkasivulla olevaan sähkötyökalun kuvaan.

- ① **Varauksen näyttö**
- ② **Latauslaite**
- ③ **Akkulokerot**
- ④ **Adapteripistoke**
- ⑤ **Verkkolaite**
- ⑥ **Vapautusnappi**
- ⑦ **USB**

Varauksen näyttö

Väri	Tila
Sytty hetkeksi palamaan: punainen, vihreä	Liittäminen: Latauslaitteen itsetesti
-	Ei paristoa
Punainen	Lataava
Vihreä	Täysin ladattu
Punainen vilkkuva	Virhe: Oikosulku / väärä napaisuus

Tekniset tiedot

Verkköjännite	100-240 V, 50/60 Hz
Latausvirta akkulokeroa kohden	1100 mA
Latausaika	75 min (suositeltu akku)
Tuotenumero, vara-akku	599001
Suosittelun ympäristönlämpötila	0°C – 40°C
Akun kapasiteetti	max. 2000 mAh
Maks. kosteus	≤ 90%
Suojausluokka	2 

Latauslaitteen valmistaja: ShenZhen Ryder Electronics Co.,Ltd
 Pistokkeen valmistaja: ShenZhen Xinspower Technology Co.,Ltd

HUOMAUTUKSIA

Lue tämä ohje huolellisesti läpi ennen latauslaitteen käyttöönottoa.

- Älä pura laitetta, jos sinulla ei ole vaadittavaa valtuutusta.
- Lataa laitteella ainoastaan Wiha Werkzeuge GmbH:n suosittelemia tyyppiin 18500 li-ion-akkuja (tuotenro 599001).
- Pidä latauslaite loitolla sateesta, kosteudesta ja kuumuudesta. Jos suositeltu ympäristönlämpötila (0°C – 40°C) alittuu tai ylittyy, latauslaite ei enää toimi lämpösuojatoiminnosta johtuen.
- Älä käytä latauslaitetta helposti syttyvällä alustalla (esim. paperi, tekstiilit) tai syttyvässä ympäristössä.
- Pidä latauslaite puhtaana.
- Säilytä latauslaitetta lasten ulottumattomissa.
- Lapset ja henkilöt, jotka eivät kykene käyttämään latauslaitetta turvallisesti fyysisten, aistitoimintoihin liittyvien tai henkisten kykyjensä, kokemattomuutensa tai tietämättömyytensä takia, eivät saa käyttää latauslaitetta ilman vastuullisen henkilön valvontaa.



Käyttöohje

1. Liitä latauslaite ② tätä varten tarkoitettulla verkkolaitteella ⑤ virtapiiriin. Varauksen näyttöön ① syttyy lyhyeksi aikaa ensin punainen ja sitten vihreä valo. Tämä on merkki siitä, että latauslaite on käyttövalmis.
2. Aseta tarpeen mukaan yksi tai kaksi ladattavaa li-ioniakkua akkulokeroihin ③.
Huomio: Huomioi oikea napaisuus (+ ja -) akkulokeroiden symbolien mukaisesti (varauksen näytössä vilkkuu punainen valo napaisuuden ollessa väärä).
3. Kun akut ladataan, varauksen näytössä palaa punainen valo. Kun akku on ladattu, se muuttuu vihreäksi.

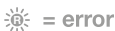

Adapteripistokkeen vaihtaminen

Käytä kullekin alueelle, EU, USA ja GB, sopivaa verkkolaitteen adapteripistoketta.

1. Paina adapteripistokkeen kyljessä olevaa vapautusnappia ⑥ ja pidä painettuna.
2. Kierrä adapteripistoketta ④ nuolen suuntaan "OPEN", kunnes adapteripistokkeen lukitus vapautuu.
3. Poista adapteripistoke ④.
4. Aseta haluttu adapteripistoke kiinnikkeeseen, paina alaspäin ja lukitse kiertämällä nuolen suuntaan "LOCK".
5. Lukitusnappi ⑥ lukkiutuu taas paikalleen.



Należy przeczytać wszystkie wskazówki bezpieczeństwa i instrukcje.

Niestosowanie się do wskazówek bezpieczeństwa i instrukcji może skutkować porażeniem prądem, pożarem i/lub ciężkimi obrażeniami ciała.

Komponenty przedstawione na rysunku

Numeracja komponentów przedstawionych na rysunku dotyczy ilustracji elektronarzędzia zamieszczonych na stronie graficznej.

- ① **Wskaźnik stanu naładowania**
- ② **Ładowarka**
- ③ **Przedziały akumulatorów**
- ④ **Wtyczka adaptera**
- ⑤ **Zasilacz sieciowy**
- ⑥ **Przycisk odblokowujący**
- ⑦ **USB**

Wskaźnik stanu naładowania

Kolor	Status
Krótkotrwale światło: czerwone, zielone	Podłączenie do gniazda: autotest ładowarki
-	Brak baterii
Czerwony	Lataava
Zielony	Täysin ladattu
Miganie światłem czerwonym	Virhe: Oikosulku / väärä napaisuus

Dane techniczne

Napięcie sieciowe	100-240 V, 50/60 Hz
Prąd ładowania na pojedynczy przedział akumulatora	1100 mA
Czas ładowania	75 min (akumulator zalecanego typu)
Nr kat. wymiennego akumulatora	599001
Zalecana temperatura otoczenia	0°C – 40°C
Pojemność akumulatora	max. 2000 mAh
maks. wilgotność	≤ 90%
Stopień ochrony	2 

Producent ładowarki: ShenZhen Ryder Electronics Co., Ltd

Producent wtyczki adaptera: ShenZhen Xinspower Technology Co., Ltd

Przed uruchomieniem ładowarki należy dokładnie zapoznać się z treścią niniejszej instrukcji.

- Rozmontowywanie ładowarki przez osoby nieposiadające odpowiednich uprawnień jest zabronione.
- Do ładowania dopuszczane są wyłącznie akumulatory litowo-jonowe typu 18500 (nr art. 599001) zalecane przez firmę Wiha Werkzeuge GmbH.
- Przechowywać ładowarkę w miejscach zabezpieczonych przed deszczem, wilgocią i wpływem wysokich temperatur. W razie przekroczenia dolnej bądź górnej granicy zalecanego zakresu temperatur otoczenia (0 – 40°C) ładowarka przerywa pracę na skutek zadziałania zabezpieczenia temperaturowego.
- Nie używać ładowarki na łatwopalnym podłożu (takim jak papier, tekstylia) lub w atmosferze palnej.
- Utrzymywać ładowarkę w czystości.
- Przechowywać ładowarkę w miejscu niedostępnym dla dzieci.
- Dzieci i osoby, które ze względu na ich stan fizyczny, sensoryczny, umysłowy bądź brak doświadczenia lub wiedzy w tym zakresie nie mogą używać ładowarki w sposób bezpieczny, muszą być nadzorowane lub wstępnie poinstruowane przez osobę odpowiedzialną za jej eksploatację.



Instrukcja obsługi

1. Podłączyć ładowarkę ② do obwodu zasilania za pośrednictwem dedykowanego zasilacza ⑤.
Wskaźnik stanu naładowania ① przybierze na krótki czas kolor czerwony, a następnie zielony. Jest to informacja o gotowości ładowarki do pracy.
2. W zależności od potrzeb osadzić w przedziałach ③ jeden bądź dwa akumulatory wielokrotnego ładowania.
Uwaga: Należy zwracać uwagę na właściwą biegunowość („+” i „-”) odpowiadającą symbolom umieszczonym na przedziałach akumulatorów (jeśli jest niewłaściwa, wskaźnik stanu naładowania miga światłem czerwonym).
3. Podczas ładowania akumulatorów wskaźnik stanu naładowania świeci kolorem czerwonym. Naładowanie akumulatora powoduje zmianę jego koloru na zielony.

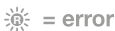

Wymiana wtyczki adaptera

Wtyczki adaptera zasilacza sieciowego stosowane w regionach UE, USA i Wielkiej Brytanii różnią się od siebie.

1. Wcisnąć i przytrzymać przycisk odblokowujący ⑥ usytuowany z boku wtyczki adaptera.
2. Przekręcić wtyczkę adaptera ④ we wskazywanym przez strzałkę kierunku otwarcia „OPEN” do momentu odblokowania wtyczki adaptera.
3. Wyjąć wtyczkę adaptera ④.
4. Osadzić w uchwycie odpowiednią wtyczkę adaptera, wcisnąć ją ruchem w dół, po czym zablokować, obracając we wskazywanym przez strzałkę kierunku blokady „LOCK”.
5. Przycisk odblokowujący ⑥ zatraskuje się ponownie w zapadce.



Přečtěte si všechny bezpečnostní pokyny a návody.

Nedodržení bezpečnostních pokynů a návodů může mít za následek zasažení elektrickým proudem, požár a / nebo vážné úrazy.

Zobrazené součásti

Číslování zobrazených součástí se vztahuje na znázornění elektrického přístroje na stránce s obrázky.

- ① Indikace stavu nabití
- ② Nabíječka
- ③ Příhrádky na akumulátory
- ④ Adaptérový konektor
- ⑤ Síťová část
- ⑥ Odblokovací tlačítko
- ⑦ USB

Indikace stavu nabití

Barva	Stav
Krátké rozsvícení: červená, zelená	Zasunutí: Vlastní test nabíječky
-	Bez baterie
Červená	Nabíjení
Zelená	Zcela nabitá
Červeně blikající	Chyba: Zkrat / nesprávná polarita

Technická data

Síťové napětí	100-240 V, 50/60 Hz
Nabíjecí proud pro přihrádku akumulátoru	1100 mA
Doba nabíjení	75 min. (doporučený akumulátor)
Výr. č. náhradní baterie	599001
Doporučená okolní teplota	0°C – 40°C
Kapacita akumulátoru	max. 2000 mAh
Max. vlhkost	≤ 90%
Třída ochrany	2 <input type="checkbox"/>

Charger made by: ShenZhen Ryder Electronics Co., Ltd
 Plug made by: ShenZhen Xinspower Technology Co., Ltd

UPOZORNĚNÍ

Pozorně si přečtěte tento návod dříve, než uvedete nabíječku do provozu.

- Nabíječku nedemontujte bez autorizace.
- Nabíjejte pouze akumulátory doporučené firmou Wiha Werkzeuge GmbH typu 18500 Li-Ion (č. výr. 599001).
- Nabíječka nesmí být vystavena dešti, mokru a horku. Bude-li podkročena, popř. překročena doporučená okolní teplota (0–40 °C), přestane nabíječka díky tepelné ochranné funkci fungovat.
- Nabíječku nepoužívejte na hořlavém podkladu (např. papír, textilie), popř. v hořlavém prostředí.
- Nabíječku udržujte v čistotě.
- Nabíječku uchovávejte mimo dosah dětí.
- Děti a osoby, které jsou kvůli svému psychickému, smyslovému nebo duševnímu stavu nebo své nezkušenosti či nevědomosti schopny nabíječku bezpečně obsluhovat, nesmí toto zařízení používat bez dohledu a pokynů odpovědné osoby.



Návod k použití

- Nabíječku ② prostřednictvím příslušné síťové části ⑤ spojte s proudovým okruhem.
Indikace stavu nabití ① se nejdříve krátce rozsvítí červeně, pak zeleně. Díky tomuto zpětnému hlášení poznáte, že je nabíječka připravena k provozu.
- Podle potřeby vložte jeden, popř. dva nabíjitelné akumulátory do přihrádky ③.
Pozor: Respektujte správnou polaritu (+ a -) podle symbolů v přihrádkách na akumulátory (u nesprávné polarity bliká indikace stavu nabití červeně).
- Při nabíjení akumulátorů svítí indikace stavu nabití červeně. Po nabití akumulátoru se barva změní na zelenou.



Výměna adaptérového konektoru

Pro příslušné regiony EU, USA a GB používejte odpovídající adaptérové konektory síťové části.

- Stiskněte odblokovací tlačítko ⑥ na boku adaptérového konektoru a držte jej stisknuté.
- Adaptérovým konektorem ④ otáčejte ve směru šipky „OPEN“, dokud nedojde k odblokování adaptérového konektoru.
- Odstraňte adaptérový konektor ④.
- Požadovaný adaptérový konektor nasaďte na uchycení, stlačte ho dolů a zablokujte jej otáčením ve směru šipky „LOCK“.
- Odblokovací tlačítko ⑥ zase zaskočí.



Прочитайте все правила и инструкции по безопасности.
Несоблюдение правил и инструкций по безопасности может привести к удару электрическим током, пожару и/или тяжёлым травмам.

Составные части инструмента

Нумерация составных частей соответствует нумерации на изображении электроинструмента на странице с рисунками.

- ① **Индикатор состояния зарядки**
- ② **Зарядное устройство**
- ③ **Отсеки для аккумуляторов**
- ④ **Вилка-переходник**
- ⑤ **Блок питания**
- ⑥ **Кнопка разблокировки**
- ⑦ **USB**

Индикатор состояния зарядки

Цвет	Состояние
Горит кратковременно: красный, зелёный	Вставить: Самотестирование устройства
-	Нет батарейки
Красный	Заряжается
Зелёный	Полностью заряжена
Мигает красный	Ошибки: Короткое замыкание / неправильная полярность

Технические характеристики

Ошибки: Короткое замыкание / неправильная полярность	100-240 В, 50/ 60 Гц
Nabíjecí proud pro příhrádku akumulátoru	1100 mA
Doba nabíjení	75 мин (рекомендуемый аккумулятор)
Výr. č. náhradní baterie	599001
Doporučená okolní teplota	0°C – 40°C
Kapacita akumulátoru	макс. 2000 мАч
Max. vlhkost	≤ 90%
Třída ochrany	2 

Charger made by: ShenZhen Ryder Electronics Co., Ltd
 Plug made by: ShenZhen Xinspower Technology Co., Ltd

УКАЗАНИЯ

Внимательно прочитайте эту инструкцию, прежде чем пользоваться зарядным устройством.

- Не разбирайте зарядное устройство.
- Заряжайте только рекомендованные фирмой Wiha Werkzeuge GmbH аккумуляторы типа 18500 Li-Ion (арт. № 599001).
- Защищайте зарядное устройство от дождя, влаги и жары. Если температура окружающей среды выше или ниже рекомендованных значений (0°C – 40°C), то срабатывает функция термической защиты и зарядное устройство не будет работать.
- Не ставьте зарядное устройство во время работы на легко воспламеняемые материалы (бумагу, ткань и др.) и не пользуйтесь устройством в горючей окружающей среде.
- Содержите зарядное устройство всегда чистым.
- Храните зарядное устройство в недоступном для детей месте.
- Детям и лицам, которые из-за своих психических, сенсорных или умственных способностей, из-за неопытности или незнания не могут правильно работать с зарядным устройством, разрешается пользоваться этим прибором только под надзором и руководством ответственного лица.



Инструкция по применению

1. Подключите зарядное устройство ② через блок питания ⑤ к электросети.
Индикатор зарядки ① кратковременно загорается сначала красным, затем зелёным светом. Это показывает, что зарядное устройство готово к работе.
2. Вставьте один или два заряжаемых литий-ионных аккумулятора в отсеки для аккумуляторов ③.
Внимание: Соблюдайте полярность (+ и -) соответственно знакам в отсеках для аккумуляторов (при неправильной полярности индикатор зарядки мигает красным светом).
3. Когда аккумуляторы заряжаются, индикатор зарядки горит красным светом. Когда аккумулятор заряжен, индикатор горит зелёным светом.



Смена вилки-переходника

Установите вилку-переходник блока питания, соответствующую региону: ЕС, США или Великобритания.

1. Нажмите и держите нажатой кнопку разблокировки ⑥ сбоку вилки-переходника.
2. Поворачивайте вилку-переходник ④ по стрелке в направлении „OPEN“, пока вилка не разблокируется.
3. Снимите вилку-переходник ④.
4. Установите нужную вилку-переходник на опору, нажмите вниз и заблокируйте, повернув в направлении „LOCK“.
5. Кнопка разблокировки ⑥ снова защёлкнется.

A TERMÉK ÉS A TELJESÍTMÉNY ISMERTETÉSE



Olvassa el az összes biztonsági és egyéb utasítást.

A biztonsági és egyéb utasítások betartásában elkövetett mulasztások áramütést, tüzet és/vagy súlyos személyi sérüléseket okozhatnak.

Ábrázolt komponensek

Az ábrázolt komponensek számozása a grafikus oldalon látható elektromos szerszám ábrájára vonatkozik.

- ① **Töltési állapotkijelzés**
- ② **Töltőkészülék**
- ③ **Akkumulátor-rekeszek**
- ④ **Adapterdugó**
- ⑤ **Tápegység**
- ⑥ **Reteszelésoldó gomb**
- ⑦ **USB**

Töltési állapotkijelzésзарядки

Szín	Állapot
Rövid felvillanás: piros, zöld	Dugaszolás: töltőkészülék önteszt
-	Nincs akkumulátor
Piros	Töltés folyamatban
Zöld	Teljesen feltöltve
Pirosan villog	Hiba: zárlat / hibás pólusozás

Műszaki adatok

Hálózati feszültség	100-240 V, 50 / 60 Hz
Töltőáram akkumulátor-rekeszenként	1100 mA
Töltési idő	75 perc (ajánlott akku)
Csereakku cikkszám	599001
Ajánlott környezeti hőmérséklet	0°C – 40°C
Akkumulátor kapacitás	max. 2000 mAh
max. páratartalom	≤ 90%
Érintésvédelmi osztály	2 

Charger made by: ShenZhen Ryder Electronics Co., Ltd
 Plug made by: ShenZhen Xinspower Technology Co., Ltd

Olvassa el gondosan ezt az utasítást, mielőtt üzembe veszi a töltőkészüléket.

- Ne szerelje szét a töltőkészüléket, ha erre nem jogosult.
- Kizárólag a Wiha Werkzeuge GmbH által ajánlott 18500 li-Ion típusú (cikksz. 599001) akkukat töltsé.
- Tartsa távol a töltőkészüléket esőtől, nedvességtől és hőtől. Az ajánlott környezeti hőmérséklet (0 °C – 40 °C) lefelé, ill. felfelé történő átlépése esetén a töltőkészülék a hővédő funkció miatt nem működik.
- Ne használja a töltőkészüléket könnyen gyulladó felületen (pl. papír, textil), ill. gyúlékony környezetben.
- Tartsa tisztán a töltőkészüléket.
- A töltőkészüléket gyermekek elérhetőségi körén kívül kell tartani.
- A töltőkészüléket gyermekek elérhetőségi körén kívül kell tartani.
- Gyermekek és olyan személyek, akik fizikális, érzékszervi vagy szellemi képességeik vagy tapasztalatlanságuk vagy ismerethiány miatt nem képesek a töltőkészülék biztonságos kezelésére, nem használhatják ezt a töltőkészüléket felelős személy felügyelete vagy utasítása nélkül.



Használati utasítás

- Kösse össze a töltőkészüléket ② az erre szolgáló tápegységen ⑤ keresztül az áramkörrel.
A töltési állapotkijelzés ① először rövid ideig pirosan, utána zölden kigyullad. Ez adja a visszajelzést, hogy a töltőkészülék üzemkés.
- Igény szerint tegyen egy, ill. két újratölthető li-ion akkumulátort a akkumulátor-rekeszekbe ③.
Figyelem: Vegye figyelembe a helyes polaritást (+ és -) az akkumulátor-rekeszekben lévő szimbólumoknak megfelelően (hibás polaritás esetén pirosan villog az akkutöltöttség kijelzése).
- Az akkuk töltése közben a töltési állapotkijelzés pirosan világít. Ha az akkuk feltöltött állapotban vannak, a kijelzés zöldre vált.

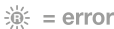

Az adapterdugó cseréje

Használja a mindenkori EU, USA és GB régiókhoz a tápegység megfelelő adapterdugóit.

- Nyomja meg az adapterdugó oldalán található reteszelőgombot ⑥ és tartsa nyomva.
- Fordítsa az adapterdugót ④ nyílirányban „OPEN” helyzetig, amíg megtörténik az adapterdugó reteszelésének oldása.
- Távolítsa el az adapterdugót ④.
- Tegye a kívánt adapterdugót a befogóra, nyomja le és reteszelve a „LOCK” nyílirányban történő elfordításával.
- A reteszelésoldó gomb ⑥ újra bepattan.



Tools that work for you

Wiha Werkzeuge GmbH
Obertalstraße 3-7
78136 Schonach/Germany
Tel. +49 77 22 959-0
Fax +49 77 22 959-160
info.de@wiha.com
www.wiha.com