

Robert Bosch Power Tools GmbH
70538 Stuttgart
GERMANY

www.bosch-pt.com

1 609 92A 1M3 (2016.12) AS / 77 UNI



1 609 92A 1M3

PTA 2000



de Originalbetriebsanleitung
en Original instructions
fr Notice originale
es Manual original
pt Manual original
it Istruzioni originali
nl Oorspronkelijke
gebruiksaanwijzing
da Original brugsanvisning
sv Bruksanvisning i original
no Original driftsinstruks
fi Alkuperäiset ohjeet

el Πρωτότυπο οδηγιών χρήσης
tr Orijinal işletme talimatı
pl Instrukcja oryginalna
cs Původní návod k používání
sk Pôvodný návod na použitie
hu Eredeti használati utasítás
ru Оригинальное руководство по
эксплуатации
uk Оригінальна інструкція з
експлуатації
ro Instrucțiuni originale
bg Оригинална инструкция

sr Originalno uputstvo za rad
sl Izvirna navodila
hr Originalne upute za rad
et Algupärane kasutusjuhend
lv Instrukcijas oriģinālvalodā
lt Originali instrukcija



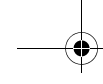

Deutsch	Seite	9
English	Page	11
Français	Page	14
Español	Página	17
Português	Página	20
Italiano	Pagina	22
Nederlands	Pagina	25
Dansk	Side	27
Svenska	Sida	29
Norsk	Side	32
Suomi	Sivu	34
Ελληνικά	Σελίδα	36
Türkçe	Sayfa	39
Polski	Strona	42
Česky	Strana	44
Slovensky	Strana	47
Magyar	Oldal	49
Русский	Страница	52
Українська	Сторінка	55
Română	Pagina	58
Български	Страница	60
Srpski	Strana	63
Slovensko	Stran	65
Hrvatski	Stranica	67
Eesti	Lehekülg	70
Latviešu	Lappuse	72
Lietuviškai	Puslapis	74

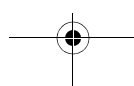
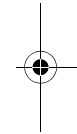
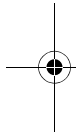

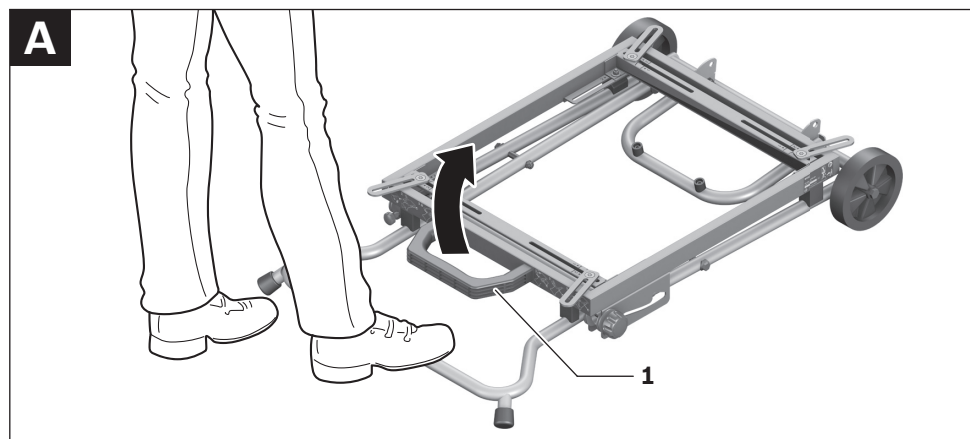
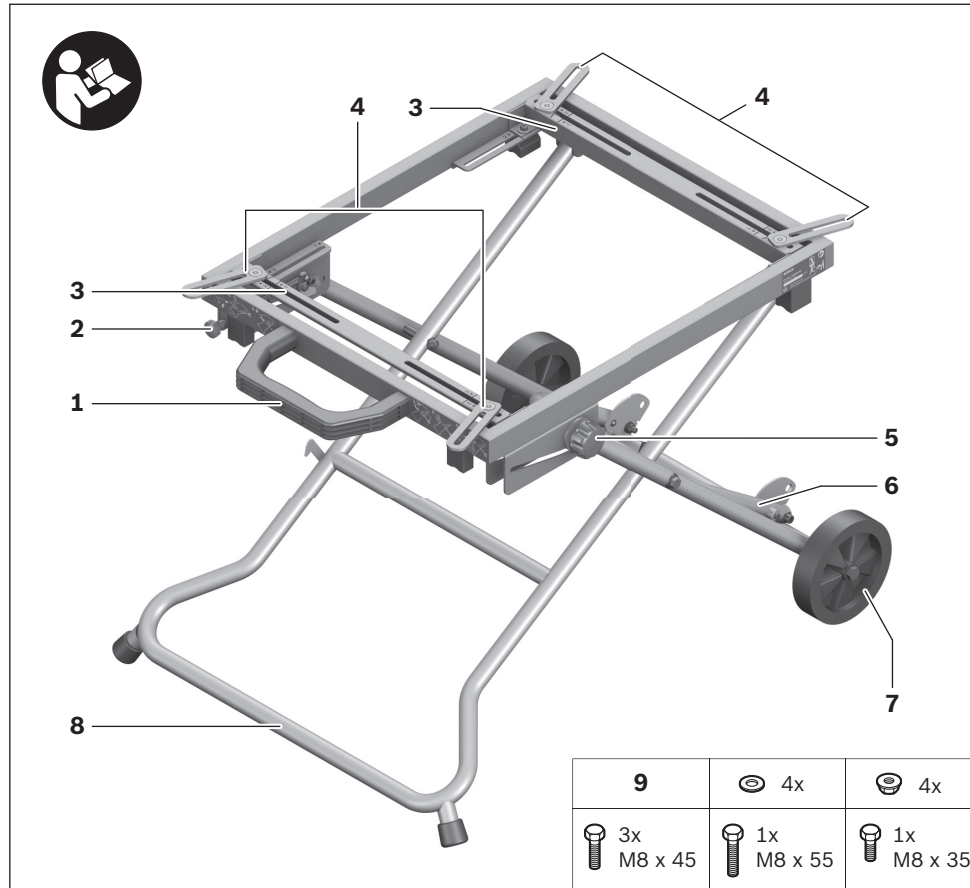

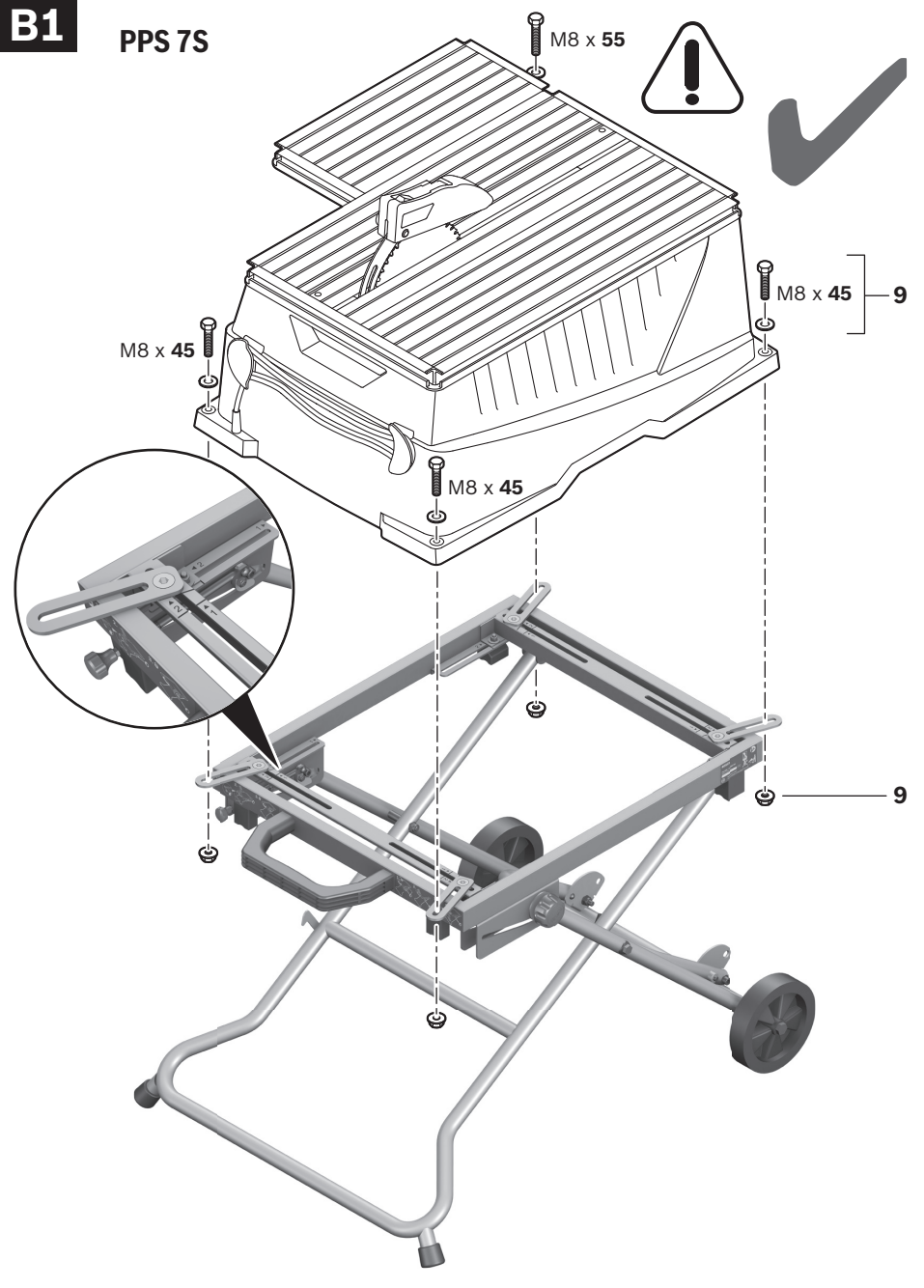

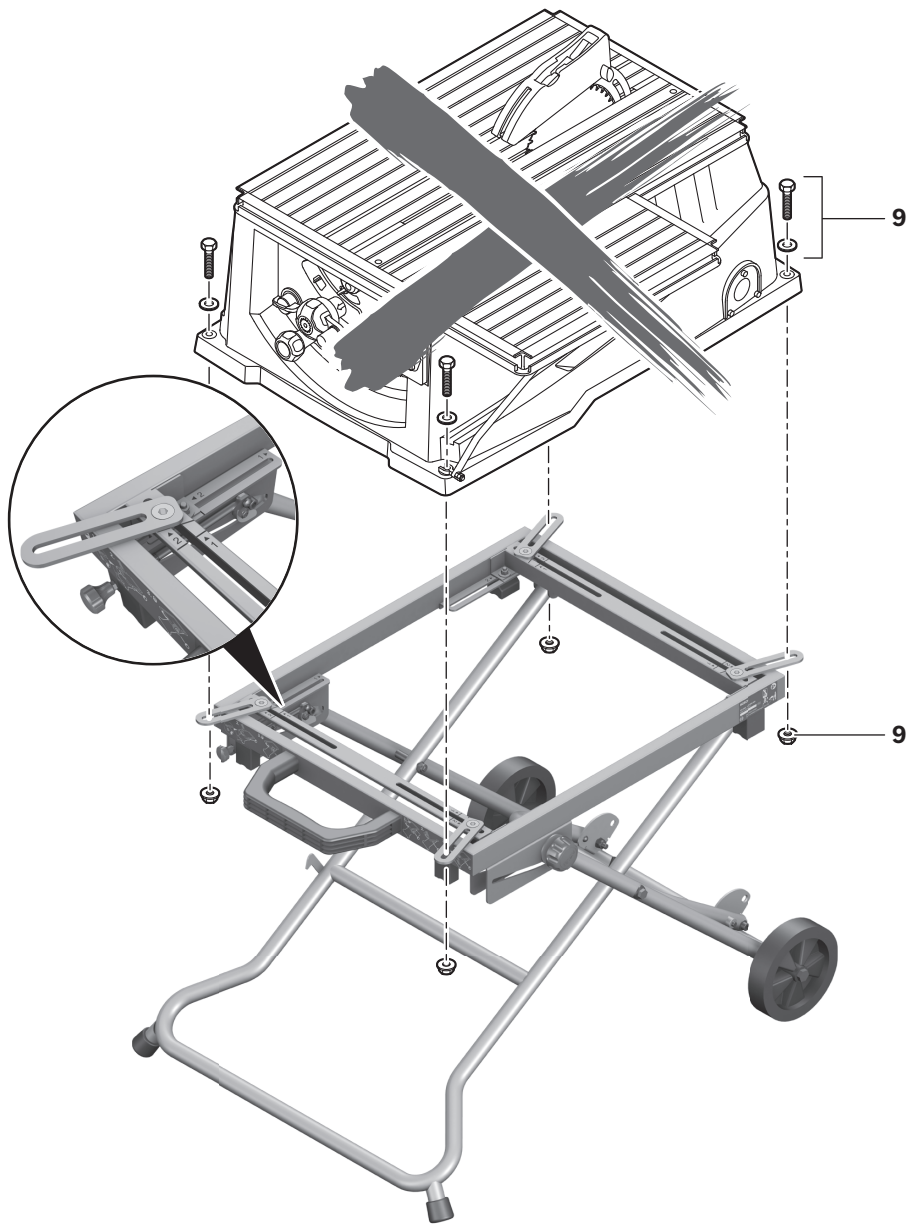

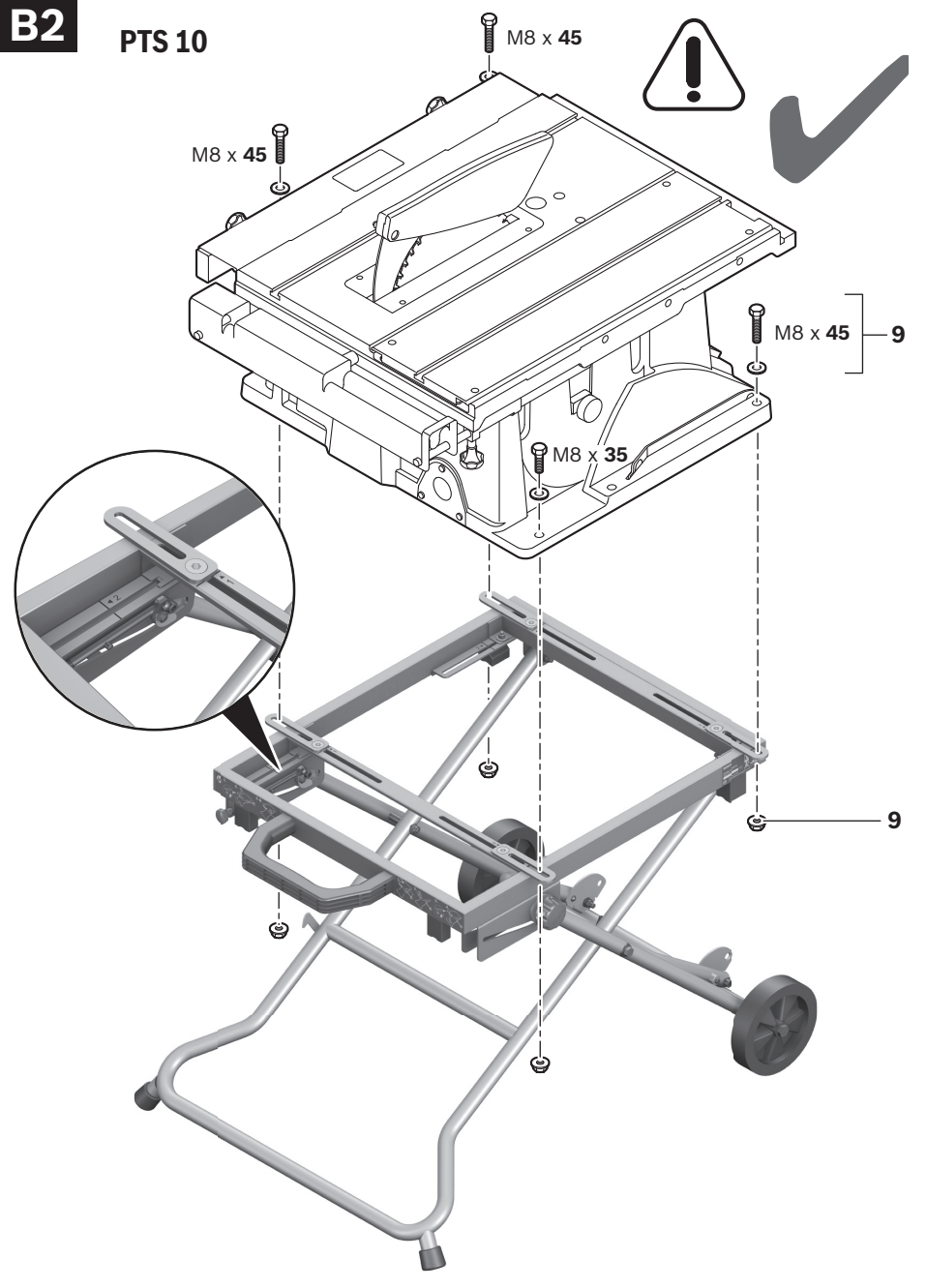

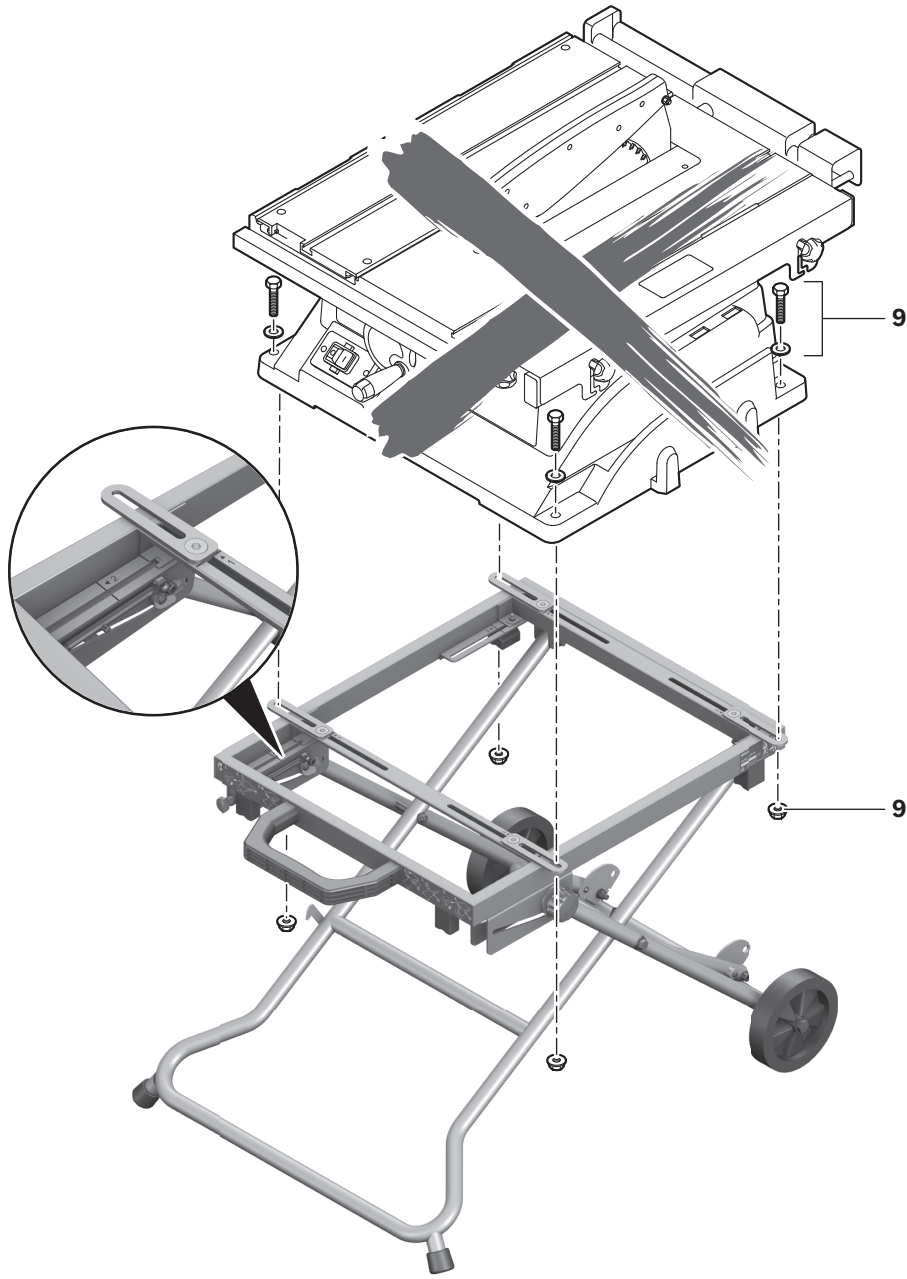

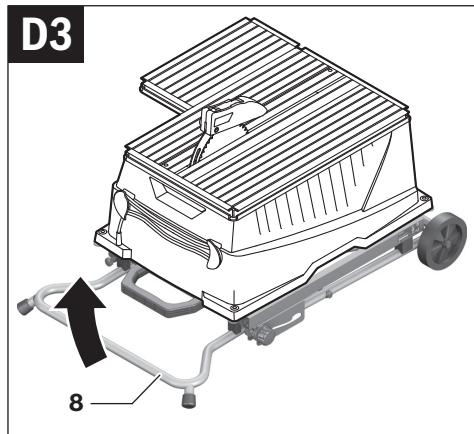
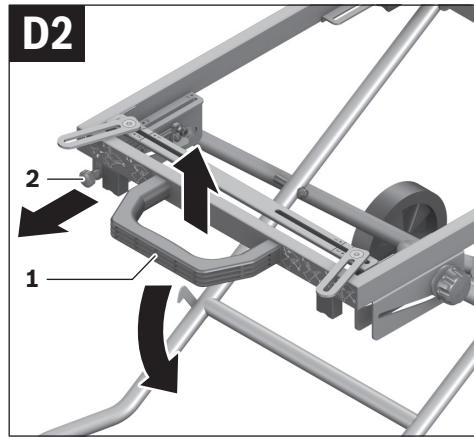
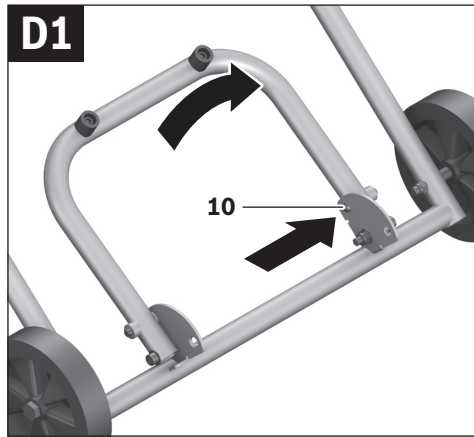
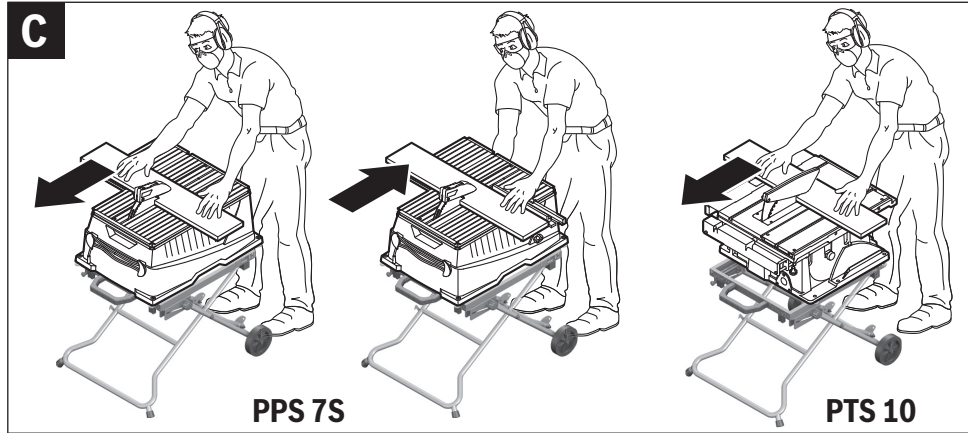

Deutsch

Sicherheitshinweise

Allgemeine Sicherheitshinweise



Lesen Sie alle dem Arbeitstisch oder dem zu montierenden Elektrowerkzeug beigefügten Warnhinweise und Anweisungen. Verstöße bei der Einhaltung der Sicherheitshinweise und Anweisungen können elektrischen Schlag, Brand und/oder schwere Verletzungen verursachen.

Sicherheitshinweise für Arbeitstische

- ▶ **Ziehen Sie den Stecker aus der Steckdose und/oder entnehmen Sie den Akku vom Elektrowerkzeug, bevor Sie Geräteeinstellungen vornehmen oder Zubehörteile wechseln.** Unbeabsichtigter Start von Elektrowerkzeugen ist die Ursache einiger Unfälle.
- ▶ **Bauen Sie den Arbeitstisch korrekt auf, bevor Sie das Elektrowerkzeug montieren.** Einwandfreier Aufbau ist wichtig, um das Risiko eines Zusammenbrechens zu verhindern.
- ▶ **Befestigen Sie das Elektrowerkzeug sicher am Arbeitstisch, bevor Sie es benutzen.** Ein Verrutschen des Elektrowerkzeugs auf dem Arbeitstisch kann zum Verlust der Kontrolle führen.
- ▶ **Stellen Sie den Arbeitstisch auf eine feste, ebene und waagerechte Fläche.** Wenn der Arbeitstisch verrutschen oder wackeln kann, können das Elektrowerkzeug oder das Werkstück nicht gleichmäßig und sicher geführt werden.
- ▶ **Überlasten Sie den Arbeitstisch nicht und verwenden Sie diesen nicht als Leiter oder Gerüst.** Überlastung oder Stehen auf dem Arbeitstisch kann dazu führen, dass sich der Schwerpunkt des Arbeitstisches nach oben verlagert und dieser umkippt.
- ▶ **Achten Sie darauf, dass beim Transport und beim Arbeiten sämtliche Schrauben und Verbindungselemente fest angezogen sind.** Lockere Verbindungen können zu Instabilitäten und ungenauen Sägevorgängen führen.
- ▶ **Montieren und demontieren Sie das Elektrowerkzeug nur, wenn es in Transportstellung ist (Hinweise zur Transportstellung siehe auch Betriebsanleitung des jeweiligen Elektrowerkzeugs).** Das Elektrowerkzeug kann sonst einen so ungünstigen Schwerpunkt haben, dass Sie es nicht sicher halten können.
- ▶ **Stellen Sie sicher, dass lange und schwere Werkstücke den Arbeitstisch nicht aus dem Gleichgewicht bringen.** Lange und schwere Werkstücke müssen am freien Ende unterlegt oder abgestützt werden (z.B. mit Hilfe der Rollenaufgabe PTA 1000 von Bosch).
- ▶ **Bringen Sie beim Aufstellen oder Zusammenlegen des Arbeitstisches ihre Finger nicht in die Nähe der Gelenkpunkte.** Die Finger könnten eingequetscht werden.

Symbole

Die nachfolgenden Symbole können für den Gebrauch Ihres Arbeitstisches von Bedeutung sein. Prägen Sie sich bitte die Symbole und ihre Bedeutung ein. Die richtige Interpretation der Symbole hilft Ihnen, den Arbeitstisch besser und sicherer zu gebrauchen.

Symbol	Bedeutung
	Die maximale Tragfähigkeit (Elektrowerkzeug + Werkstück) des Arbeitstisches beträgt 125 kg.
	Montieren Sie das Elektrowerkzeug nur so wie im jeweiligen Bild dargestellt. (siehe Bilder B1–B2)
	Beachten Sie die Bedienposition. Stellen Sie sich zum Arbeiten immer auf die Seite der Räder. (siehe Bild C)
	▶ Überlasten Sie den Arbeitstisch nicht und verwenden Sie diesen nicht als Leiter oder Gerüst. Überlastung oder Stehen auf dem Arbeitstisch kann dazu führen, dass sich der Schwerpunkt des Arbeitstisches nach oben verlagert und dieser umkippt.

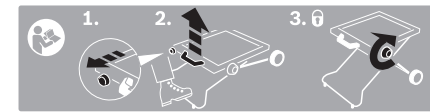

Zeigt die einzelnen Schritte zum Aufstellen des Arbeitstisches.

1. Entriegelungsknopf ziehen
2. Fuß auf den Transportgriff stellen und Handgriff nach oben ziehen
3. Arretierknopf fest anziehen

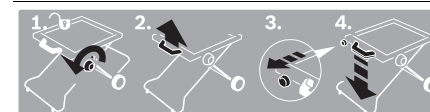

Zeigt die einzelnen Schritte zum Zusammenlegen des Arbeitstisches.

1. Arretierknopf lösen
2. Handgriff leicht nach oben ziehen
3. Entriegelungsknopf ziehen
4. Arbeitstisch am Handgriff langsam nach unten führen

10 | Deutsch

Produkt- und Leistungsbeschreibung

Bestimmungsgemäßer Gebrauch

Der Arbeitstisch ist bestimmt, folgende Stationärsägen von Bosch aufzunehmen (Stand 2012.02):

- PPS 7S 3 603 M03 3..
- PTS 10 3 603 L03 2..

Zusammen mit dem Elektrowerkzeug ist der Arbeitstisch bestimmt zum Ablängen von Brettern und Profilen.

Abgebildete Komponenten

Die Nummerierung der abgebildeten Komponenten bezieht sich auf die Darstellung des Arbeitstisches auf den Grafikseiten.

- 1 Handgriff
- 2 Ver-/Entriegelungsknopf
- 3 Querstreben
- 4 Aufnahmeadapter
- 5 Arretierknauf
- 6 Abstellbügel
- 7 Transporträder
- 8 Transportgriff
- 9 Befestigungsset Elektrowerkzeug
- 10 Sperrbolzen des Abstellbügels

Abgebildetes oder beschriebenes Zubehör gehört nicht zum Standard-Lieferumfang. Das vollständige Zubehör finden Sie in unserem Zubehörprogramm.

Technische Daten

Arbeitstisch		PTA 2000
Sachnummer		3 603 M05 300
Höhe Arbeitstisch	mm	595
max. Tragfähigkeit (Elektrowerkzeug + Werkstück)	kg	125
Gewicht entsprechend EPTA-Procedure 01:2014	kg	13,0

Montage

Lieferumfang

Prüfen Sie vor der Montage des Arbeitstisches, ob alle unten aufgeführten Teile mitgeliefert wurden:

- Arbeitstisch PTA 2000
- Befestigungsset **9** bestehend aus:
Sechskantschraube M8 x 45 (3 Stück),
Sechskantschraube M8 x 55 (1 Stück/PPS 7 S),
Sechskantschraube M8 x 35 (1 Stück/PTS 10),
Unterlegscheiben (4 Stück),
Sperrzahnmuttern M8 (4 Stück)

Zusätzlich zum Lieferumfang benötigte Werkzeuge:

- Schraubenschlüssel (13 mm) (2 Stück)
- Innensechskantschlüssel (5 mm)

Arbeitstisch vorbereiten

Arbeitstisch aufstellen (siehe Bild A)

Vor dem Befestigen des Elektrowerkzeugs müssen Sie den Arbeitstisch aufstellen.

- Legen Sie den Arbeitstisch mit den Beinen nach unten auf den Boden.
- Lösen Sie bei Bedarf den Arretierknauf **5**.
- Stellen Sie einen Fuß auf den Transportgriff **8**, entriegeln Sie den Ver-/Entriegelungsknopf **2** und ziehen Sie den Handgriff **1** solange nach oben bis die Sperrbolzen einrasten.
- Ziehen Sie den Arretierknauf **5** fest an.

Elektrowerkzeug befestigen

(PPS 7S: siehe Bild B1)

(PTS 10: siehe Bild B2)

Montieren Sie das Elektrowerkzeug so auf dem Arbeitstisch, dass sich die Bedienelemente des Elektrowerkzeugs oberhalb der Räder befinden.

- Bringen Sie das Elektrowerkzeug in die Transportstellung. Hinweise zur Transportstellung finden Sie in der Betriebsanleitung des jeweiligen Elektrowerkzeugs.
- Drehen und schieben Sie die Aufnahmeadapter **4** wie im Bild gezeigt in die für das jeweilige Elektrowerkzeug passende Position (PPS 7: Markierungen 2; PTS 10: Markierungen 1).
- Positionieren Sie das Elektrowerkzeug so auf den Aufnahmeadaptern, dass die Montagebohrungen am Elektrowerkzeug mit den Langlöchern des Aufnahmeadapters zur Deckung gebracht werden.
- Verschrauben Sie die Aufnahmeadapter und das Elektrowerkzeug mit den Sechskantschrauben, Unterlegscheiben und Sperrzahnmuttern aus dem Befestigungsset **9**.

Betrieb

Arbeitshinweise

Stellen Sie sicher, dass vor dem Arbeiten der Arretierknauf **5** immer fest angezogen ist.

Überlasten Sie den Arbeitstisch nicht. Beachten Sie immer die maximale Tragfähigkeit des Arbeitstisches.

Halten Sie das Werkstück immer gut fest, besonders den längeren, schwereren Abschnitt. Nach dem Durchtrennen des Werkstücks kann sich der Schwerpunkt so ungünstig verlagern, dass die Werkstück-Abschnitte kippen.

Stützen Sie lange und schwere Werkstücke am freien Ende ab, z. B. mit Hilfe der Rollenaufgabe PTA 1000 von Bosch.

Abstellbügel

Mit Hilfe des Abstellbügels **6** können Sie den Arbeitstisch mit darauf montiertem Elektrowerkzeug platzsparend aufrecht abstellen. Idealerweise stellen Sie den Arbeitstisch mit dem Elektrowerkzeug gegen eine Wand, um ein Kippen zu verhindern.

- Drücken Sie die Sperrbolzen **10** des Abstellbügels nach innen und klappen Sie den Abstellbügel **6** ganz nach innen bis die Sperrbolzen wieder einrasten.

Transport (siehe Bilder D1–D4)

Zum Transport müssen Sie den Arbeitstisch zusammenlegen.

- Drücken Sie die Sperrbolzen **10** des Abstellbügels nach innen und klappen Sie den Abstellbügel **6** ganz nach außen bis die Sperrbolzen wieder einrasten.
- Lösen Sie den Arretierknopf **5**.
- Stellen Sie einen Fuß auf den Transportgriff **8** und ziehen Sie den Handgriff **1** leicht nach oben, um die Sperrbolzen zu entlasten.
- Ziehen Sie den Verriegelungsknopf **2** ganz nach außen und führen Sie den Arbeitstisch am Handgriff langsam nach unten.
- Ziehen Sie den Arretierknopf **5** fest an.
- Heben Sie den Arbeitstisch am Transportgriff **8** an.

Wartung und Service**Wartung**

Sollte der Arbeitstisch trotz sorgfältiger Herstellungs- und Prüfverfahren einmal ausfallen, ist die Reparatur von einer autorisierten Kundendienststelle für Bosch-Elektrowerkzeuge ausführen zu lassen.

Geben Sie bei allen Rückfragen und Ersatzteilbestellungen bitte unbedingt die 10-stellige Sachnummer laut Typenschild des Arbeitstisches an.

Kundendienst und Kundenberatung

Der Kundendienst beantwortet Ihre Fragen zu Reparatur und Wartung Ihres Produkts sowie zu Ersatzteilen. Explosionszeichnungen und Informationen zu Ersatzteilen finden Sie auch unter:

www.bosch-pt.com

Das Bosch-Kundenberater-Team hilft Ihnen gerne bei Fragen zu Kauf, Anwendung und Einstellung von Produkten und Zubehör.

www.bosch-do-it.de, das Internetportal für Heimwerker und Gartenfreunde.

www.dha.de, das komplette Service-Angebot der Deutschen Heimwerker Akademie.

Deutschland

Robert Bosch Power Tools GmbH
Servicezentrum Elektrowerkzeuge
Zur Luhne 2

37589 Kalefeld – Willershausen

Unter www.bosch-pt.com können Sie online Ersatzteile bestellen oder Reparaturen anmelden.

Kundendienst: Tel.: (0711) 40040480

Fax: (0711) 40040481

E-Mail: Servicezentrum.Elektrowerkzeuge@de.bosch.com

Anwendungsberatung: Tel.: (0711) 40040480

Fax: (0711) 40040482

E-Mail: Anwendungsberatung.pt@de.bosch.com

Österreich

Tel.: +43 (01) 7 97 22 20 10

Fax: +43 (01) 7 97 22 20 11

E-Mail: service.elektrowerkzeuge@at.bosch.com

Schweiz

Tel.: +41 (044) 8 47 15 11

Fax: +41 (044) 8 47 15 51

Luxemburg

Tel.: +32 2 588 0589

Fax: +32 2 588 0595

E-Mail: outillage.gereedschap@be.bosch.com

Entsorgung

Arbeitstisch, Zubehör und Verpackungen sollen einer umweltgerechten Wiederverwertung zugeführt werden.

Änderungen vorbehalten.

English**Safety Notes****General Safety Rules**

Read all warning notes and instructions enclosed with the saw stand and the power tool to be mounted. Failure to follow the warnings and instructions may result in electric shock, fire and/or serious injury.

Safety Warnings for Saw Stands





- ▶ **Pull the plug from the mains receptacle and/or remove the battery from the power tool before making adjustments on the tool or changing tool accessories.** Unintentional switching on of the power tool is the cause of many accidents.
- ▶ **Assemble the saw stand in the proper manner before mounting the power tool.** Proper assembly is important to prevent the risk of a collapse of the saw stand.
- ▶ **Attach the power tool securely to the saw stand before using it.** Slipping off of the power tool on the saw stand can lead to loss of control.
- ▶ **Place the saw stand on a firm, level and horizontal surface.** If the saw stand can slip off or wobbles, the power tool or the workpiece cannot be uniformly and securely guided.
- ▶ **Do not overload the saw stand and do not use it as a ladder or scaffolding.** Overloading or standing on the saw stand can lead to the upward shifting of the centre of gravity of the stand and its tipping over.
- ▶ **When working or transporting, take care that all bolts and connecting elements are firmly tightened.** Loose connections can lead to instability and inexact sawing.
- ▶ **Mount and dismount the power tool only when it is in the transport position (for instructions on the transport position, also see the operating instructions of the respective power tool).** Otherwise, the power tool can have such an unfavourable centre of gravity that it cannot be held securely.

12 | English

- ▶ **Ensure that long and heavy workpieces do not affect the equilibrium of the saw stand.** Long and heavy workpieces must be supported at the free end (e. g., with the Bosch PTA 1000 roller stand).
- ▶ **Keep your fingers clear of the hinge points while setting up or folding together the saw stand.** Danger of fingers being crushed or contused.

Symbols

The following symbols can be important for the operation of your saw stand. Please memorise the symbols and their meanings. The correct interpretation of the symbols helps you operate the saw stand better and more secure.

Symbol	Meaning
	The maximum carrying capacity (power tool + workpiece) of the saw stand is 125 kg.
	Mount the power tool only as shown in the corresponding figure. (see figures B1–B2)
	Observe the operating position. When working, always position yourself on the side of the wheels. (see figure C)
	▶ Do not overload the saw stand and do not use it as a ladder or scaffolding. Overloading or standing on the saw stand can lead to the upward shifting of the centre of gravity of the stand and its tipping over.

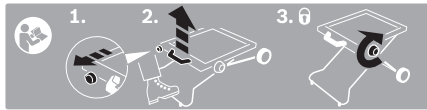

Indicates the individual steps for setting up the saw stand.

1. Pull the release button
2. Step on the transport handle and pull the handle upward
3. Firmly tighten the locking knob

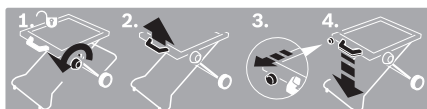

Indicates the individual steps for folding the saw stand together.

1. Loosen the locking knob
2. Pull the handle upward a little
3. Pull the release button
4. Slowly lower the saw stand by the handle

Product Description and Specifications

Intended Use

The saw stand is intended to accommodate the following stationary saws from Bosch (as of 2012.02):

- PPS 7S 3 603 M03 3..
- PTS 10 3 603 L03 2..

Together with the power tool, the saw stand is intended for the cutting to length of boards and profiles.

Product Features

The numbering of the product features refers to the illustration of the saw stand on the graphics pages.

- 1 Handle
- 2 Lock/release button
- 3 Cross brace
- 4 Retaining adapter
- 5 Locking knob
- 6 Resting bar
- 7 Transport wheels
- 8 Transport handle
- 9 Fastening kit, power tool
- 10 Limit bolt of the resting bar

Accessories shown or described are not part of the standard delivery scope of the product. A complete overview of accessories can be found in our accessories program.

Technical Data

Saw stand	PTA 2000	
Article number		3 603 M05 300
Height of saw stand	mm	595
Max. carrying capacity (power tool + workpiece)	kg	125
Weight according to EPTA-Procedure 01:2014	kg	13.0

Assembly

Delivery Scope

Before assembling the saw stand, check if all parts listed below are provided:

- Saw stand PTA 2000
- Fastening kit **9** consisting of:
 - Hexagon bolt M8 x 45 (3 pce.),
 - Hexagon bolt M8 x 55 (1 pce./PPS 7 S),
 - Hexagon bolt M8 x 35 (1 pce./PTS 10),
 - Washers (4 pce.),
 - Self-locking nuts with serrated bearing, M8 (4 pce.)

Additionally required tools (not in delivery scope):

- Open-end spanner (13 mm) (2 pce.)
- Allen key (5 mm)

Preparing the Saw Stand

Setting Up the Saw Stand (see figure A)

Set up the saw stand first before fastening the power tool.

- Lay the saw stand on the floor (legs facing downward).
- Loosen the locking knob **5**, if required.
- Position one foot on the transport handle **8**, release the lock/release button **2** and pull handle **1** upward until the limit bolt engages.
- Tighten the locking knob **5** again.

Fastening the Power Tool (PPS 7S: see figure B1) (PTS 10: see figure B2)

Mount the power tool onto the saw stand in such a manner that the power tool's operating elements are located above the wheels.

- Position the power tool in the transport position. Notes on the transport position are given in the operating instructions of the respective power tool.
- Turn and move the retaining adapters **4** as shown in the figure to the matching position for the corresponding power tool (PPS 7: marks 2; PTS 10: marks 1).
- Position the power tool on the retaining adapters in such a manner that the mounting holes on the power tool are brought into alignment with the slots of the retaining adapters.
- Screw the retaining adapters and the power tool together with the hexagon bolts, washers and self-locking nuts from the fastening kit **9**.

Operation

Working Advice

Before working, always make sure that the locking knob **5** is firmly tightened.

Do not overload the saw stand. Always observe the maximum carrying capacity of the saw stand.

Always hold the workpiece firmly, especially the longer and more heavy section. After cutting through the workpiece, the centre of gravity may become dislocated in such an unfavourable manner that the workpiece sections tip over.

Support long and heavy workpieces at the free end (e.g., with the Bosch PTA 1000 roller stand).

Resting Bar

The resting bar **6** enables upright and place-saving storage of the saw stand with a power tool mounted. Ideally, the saw stand with the mounted power tool is set against a wall, in order to prevent it from tipping over.

- Press the limit bolts **10** of the resting bar in and fold the resting bar **6** completely inward until the limit bolts engage again.

Transport (see figures D1–D4)

The saw stand must be folded together for transport.

- Press the limit bolts **10** of the resting bar in and fold the resting bar **6** completely outward until the limit bolts engage again.
- Loosen locking knob **5**.
- Position one foot on the foot lever **8** and pull the handle **1** slightly upward in order to relieve the limit bolts.
- Pull lock button **2** completely outward and slowly guide the saw stand down by the handle.
- Tighten the locking knob **5** again.
- Grasp and raise the saw stand by the transport handle **8**.

Maintenance and Service

Maintenance

If the saw stand should fail despite the care taken in manufacture and testing, repair should be carried out by an authorised customer services agent for Bosch power tools.

In all correspondence and spare parts orders, please always include the 10-digit article number given on the type plate of the saw stand.

After-sales Service and Customer Assistance

Our after-sales service responds to your questions concerning maintenance and repair of your product as well as spare parts. Exploded views and information on spare parts can also be found under:

www.bosch-pt.com

Our customer service representatives can answer your questions concerning possible applications and adjustment of products and accessories.

Great Britain

Robert Bosch Ltd. (B.S.C.)
P.O. Box 98
Broadwater Park
North Orbital Road
Denham
Uxbridge
UB 9 5HJ
Tel. Service: +44 (0844) 736 0109
Fax: +44 (0844) 736 0146
E-Mail: boschservicecentre@bosch.com

Ireland

Origo Ltd.
Unit 23 Magna Drive
Magna Business Park
City West
Dublin 24
Tel. Service: +353 (01) 4 66 67 00
Fax: +353 (01) 4 66 68 88

14 | Français

Australia, New Zealand and Pacific Islands

Robert Bosch Australia Pty. Ltd.
Power Tools
Locked Bag 66
Clayton South VIC 3169
Customer Contact Center
Inside Australia:
Phone: +61 (01300) 307 044
Fax: +61 (01300) 307 045
Inside New Zealand:
Phone: +64 (0800) 543 353
Fax: +64 (0800) 428 570
Outside AU and NZ:
Phone: +61 (03) 9541 5555
www.bosch.com.au

Republic of South Africa

Customer service
Hotline: +27 (011) 6 51 96 00

Gauteng – BSC Service Centre

35 Roper Street, New Centre
Johannesburg
Tel.: +27 (011) 4 93 93 75
Fax: +27 (011) 4 93 01 26
E-Mail: bsctools@icon.co.za

KZN – BSC Service Centre

Unit E, Almar Centre
143 Crompton Street
Pinetown
Tel.: +27 (031) 7 01 21 20
Fax: +27 (031) 7 01 24 46
E-Mail: bsc.dur@za.bosch.com

Western Cape – BSC Service Centre

Democracy Way, Prosperity Park
Milnerton
Tel.: +27 (021) 5 51 25 77
Fax: +27 (021) 5 51 32 23
E-Mail: bsc@zsd.co.za

Bosch Headquarters

Midrand, Gauteng
Tel.: +27 (011) 6 51 96 00
Fax: +27 (011) 6 51 98 80
E-Mail: rbsa-hq.pts@za.bosch.com

Disposal

The saw stand, accessories and packaging should be sorted for environmental-friendly recycling.

Subject to change without notice.

Français**Avertissements de sécurité**

Lisez tous les avertissements et instructions joints à la table de travail ou à l'outil électroportatif à assembler. Ne pas suivre les avertissements et instructions peut provoquer un choc électrique, un incendie et/ou une blessure sérieuse.

Instructions de sécurité pour tables de travail

- ▶ **Débrancher la fiche de la source d'alimentation en courant et/ou le bloc de batteries de l'outil avant tout réglage, changement d'accessoires ou avant de ranger l'outil.** Une mise en route involontaire d'outils électroportatifs est une cause courante d'accident.
- ▶ **Montez correctement la table de travail avant de monter l'outil électroportatif.** Un montage exact est important pour éviter le risque que la table ne s'écroule.
- ▶ **Fixez l'outil électroportatif fermement sur la table de découpe avant de l'utiliser.** Un outil électroportatif qui se déplace sur la table de travail peut entraîner une perte de contrôle.
- ▶ **Montez la table de travail sur une surface solide, plane et horizontale.** Si la table de travail peut se déplacer ou basculer, il n'est pas possible de guider l'outil électroportatif ou la pièce de façon uniforme et en toute sécurité.
- ▶ **Ne surchargez pas la table de travail et ne l'utilisez pas en tant qu'échelle ou échafaudage.** Le fait de surcharger la table de travail ou de se placer dessus peut avoir pour conséquence que le centre de gravité de la table de travail se déplace vers le haut et qu'elle se renverse.
- ▶ **Veillez à ce que tous les vis et éléments d'assemblage soient bien serrés lors du transport et lors du travail.** Des raccords desserrés peuvent entraîner des instabilités et des opérations imprécises de sciage.
- ▶ **Ne montez et démontez l'outil électroportatif que lorsqu'il se trouve en position de transport (pour les indications concernant la position de transport, voir également les instructions d'utilisation de l'outil électroportatif respectif).** Sinon, le centre de gravité de l'outil électroportatif peut être défavorable de sorte que vous ne puissiez pas le tenir en toute sécurité.
- ▶ **Assurez-vous que les pièces longues et lourdes ne déséquilibrent pas la table de travail.** Les extrémités libres des pièces longues et lourdes doivent être soutenues (par ex. à l'aide du support à roulements Bosch PTA 1000).
- ▶ **Tenez toujours vos doigts à l'écart des points d'articulation lorsque vous repliez ou dépliez la table de travail.** Vous pourriez vous coincer les doigts.

Symboles

Les symboles suivants peuvent être importants pour l'utilisation de votre table de travail. Veuillez mémoriser ces symboles et leurs significations. L'interprétation correcte des symboles vous permettra de mieux utiliser votre table de travail et en toute sécurité.

Symbole	Signification
	La capacité de charge maximale (outil électroportatif + pièce) de la table de travail est de 125 kg.
	Montez toujours l'outil électroportatif conformément à l'illustration correspondante. (voir figures B1–B2)
	Tenez compte de la position de travail. Positionnez-vous toujours du côté des roues. (voir figure C)
	► Ne surchargez pas la table de travail et ne l'utilisez pas en tant qu'échelle ou échafaudage. Le fait de surcharger la table de travail ou de se placer dessus peut avoir pour conséquence que le centre de gravité de la table de travail se déplace vers le haut et qu'elle se renverse.

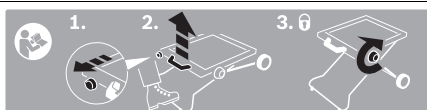

Indique les différentes étapes pour déplier la table de travail.

1. Tirer le bouton de déverrouillage
2. Poser le pied sur la poignée de transport et tirer la poignée vers le haut
3. Resserrer fermement le bouton de blocage

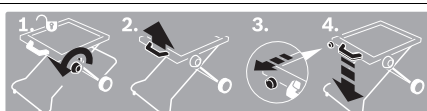

Indique les différentes étapes pour replier la table de travail.

1. Desserrer le bouton de blocage
2. Tirer légèrement la poignée vers le haut
3. Tirer le bouton de déverrouillage
4. Pousser lentement la table de travail vers le bas en la tenant par la poignée

Description et performances du produit

Utilisation conforme

La table de travail est conçue pour intégrer les scies stationnaires suivantes de Bosch (version 2012.02) :

- PPS 7S 3 603 M03 3..
- PTS 10 3 603 L03 2..

Avec l'outil électroportatif, la table de travail est conçue pour le découpage de planches et de profilés.

Éléments de l'appareil

La numérotation des éléments se réfère à la représentation de la table de travail sur les pages graphiques.

- 1 Poignée
- 2 Bouton de verrouillage/déverrouillage
- 3 Traverses
- 4 Éléments de fixation ajustables
- 5 Bouton de blocage
- 6 Etrier
- 7 Roues de transport
- 8 Poignée de transport
- 9 Set de montage de l'outil électroportatif
- 10 Boulon de blocage de l'étrier

Les accessoires décrits ou illustrés ne sont pas tous compris dans la fourniture. Vous trouverez les accessoires complets dans notre programme d'accessoires.

Caractéristiques techniques

Table de travail	PTA 2000	
N° d'article	3 603 M05 300	
Hauteur de la table de travail	mm	595
Capacité de charge max. (outil électroportatif + pièce)	kg	125
Poids suivant EPTA-Procédure 01:2014	kg	13,0

Montage

Accessoires fournis

Avant le montage de la table de travail, vérifiez si toutes les pièces indiquées ci-dessous ont été fournies :

- Table de travail PTA 2000
- Set de montage **9**, comprenant :
 - boulon à tête hexagonale M8 x 45 (3),
 - boulon à tête hexagonale M8 x 55 (1/PPS 7 S),
 - boulon à tête hexagonale M8 x 35 (1/PTS 10),
 - rondelles (4),
 - écrous auto-bloquant M8 (4)

D'autres outils nécessaires, pas fournis avec l'appareil :

- Clé (13 mm) (2 pièces)
- Clé mâle pour vis à six pans creux (5 mm)

16 | Français

Préparation de la table de travail**Installer la table de travail (voir figure A)**

Montez la table de travail avant d'y fixer l'outil électroportatif.

- Posez la table de travail sur le sol, les pieds vers le bas.
- Si nécessaire, desserrez le bouton de blocage **5**.
- Posez un pied sur la poignée de transport **8**, déverrouillez le bouton de verrouillage/déverrouillage **2** et tirez la poignée **1** vers le haut jusqu'à ce que les boulons de blocage s'encliquettent.
- Serrez fermement le bouton de blocage **5**.

Montage de l'outil électroportatif**(PPS 7S : voir figure B1)****(PTS 10 : voir figure B2)**

Montez l'outil électroportatif sur la table de travail de manière à ce que les éléments de commande de l'outil électroportatif soient au-dessus des roues.

- Mettez l'outil électroportatif en position de transport. Vous trouverez des indications pour la position de transport dans les instructions d'utilisation de l'outil électroportatif respectif.
- Faites pivoter et ajuster les éléments de fixation **4** conformément aux indications sur l'illustration pour les mettre dans la position appropriée à l'outil électroportatif correspondant (PPS 7 : marquages 2 ; PTS 10 : marquages 1).
- Positionnez l'outil électroportatif sur les éléments de fixation ajustables de sorte à faire coïncider les alésages de fixation de l'outil électroportatif avec les trous oblongs de l'élément de fixation.
- Vissez les éléments de fixation et l'outil électroportatif avec les vis à tête hexagonale, les rondelles et les écrous auto-bloquant du set de fixation **9**.

Fonctionnement**Instructions d'utilisation**

Assurez-vous avant l'utilisation de la machine que le bouton de blocage **5** est bien serré.

Ne surchargez pas la table de travail. Respectez toujours la capacité de charge maximale de la table de travail.

Tenez toujours fermement la pièce, surtout la partie plus longue, en l'occurrence la plus lourde. Une fois la pièce découpée, le centre de gravité peut se déplacer défavorablement et faire basculer les différentes parties de la pièce à travailler.

Soutenez les extrémités libres des pièces longues et lourdes, par ex. à l'aide du support à roulements PTS 1000 de Bosch.

Etrier

L'étrier **6** vous permet de ranger la table de travail verticalement avec l'outil électroportatif monté de manière peu encombrante. Placez de préférence la table de travail avec l'outil électroportatif contre un mur pour éviter tout basculement.

- Poussez les boulons de blocage **10** de l'étrier vers l'intérieur et repliez l'étrier **6** complètement vers l'intérieur jusqu'à ce que les boulons de blocage s'encliquettent à nouveau.

Transport (voir figure D1–D4)

Pour le transport vous devez plier la table de travail.

- Poussez les boulons de blocage **10** de l'étrier vers l'intérieur et repliez l'étrier **6** complètement vers l'intérieur jusqu'à ce que les boulons de blocage s'encliquettent à nouveau.
- Desserrez le bouton de blocage **5**.
- Posez un pied sur la poignée de transport **8** et tirez légèrement la poignée **1** vers le haut pour délester les boulons de blocage.
- Tirez le bouton de verrouillage **2** complètement vers l'extérieur et poussez la table de travail lentement vers le bas en la tenant par la poignée.
- Serrez fermement le bouton de blocage **5**.
- Soulevez la table de travail par la poignée de transport **8**.

Entretien et Service Après-Vente**Entretien**

Si, malgré tous les soins apportés à la fabrication et au contrôle de la table de travail, celle-ci présentait un défaut, la réparation ne doit être confiée qu'à une station de service après-vente agréée pour outillage Bosch.

Pour toute demande de renseignement ou commande de pièces de rechange, nous précisons impérativement le numéro d'article à dix chiffres de la table de travail indiqué sur la plaque signalétique.

Service Après-Vente et Assistance Des Clients

Notre Service Après-Vente répond à vos questions concernant la réparation et l'entretien de votre produit et les pièces de rechange. Vous trouverez des vues éclatées ainsi que des informations concernant les pièces de rechange également sous :

www.bosch-pt.com

Les conseillers techniques Bosch sont à votre disposition pour répondre à vos questions concernant l'achat, l'utilisation et le réglage de vos produits et de leurs accessoires.

France

Vous êtes un utilisateur, contactez :

Le Service Clientèle Bosch Outillage Electroportatif

Tel. : 0 811 36 01 22

(coût d'une communication locale)

Fax : +33 (0) 1 49 45 47 67

E-Mail : contact.outillage-electroportatif@fr.bosch.com

Vous êtes un revendeur, contactez :

Robert Bosch (France) S. A. S.

Service Après-Vente Electroportatif

126, rue de Stalingrad

93705 DRANCY Cédex

Tel. : +33 (0) 1 43 11 90 06

Fax : +33 (0) 1 43 11 90 33

E-Mail : sav.outillage-electroportatif@fr.bosch.com

Belgique, Luxembourg

Tel. : +32 2 588 0589
 Fax : +32 2 588 0595
 E-Mail : outillage.gereedschap@be.bosch.com

Suisse

Tel. : +41 (044) 8 47 15 12
 Fax : +41 (044) 8 47 15 52

Elimination des déchets

Les tables de travail, ainsi que leurs accessoires et emballages, doivent pouvoir suivre chacun une voie de recyclage appropriée.

Sous réserve de modifications.**Español****Instrucciones de seguridad****Instrucciones generales de seguridad**

Lea íntegramente las advertencias de peligro e instrucciones que se adjuntan con la mesa de trabajo y con la herramienta eléctrica que desee acoplar a la misma. En caso de no atenerse a las indicaciones de seguridad e instrucciones, ello puede ocasionar una descarga eléctrica, un incendio y/o lesión grave.

Instrucciones de seguridad para mesas de trabajo

- ▶ **Saque el enchufe de la red y/o desmonte el acumulador de la herramienta eléctrica antes de realizar un ajuste en el aparato o al cambiar de accesorio.** La puesta en marcha accidental de la herramienta eléctrica puede provocar accidentes.
- ▶ **Ensamble correctamente la mesa de trabajo antes de acoplar a ella la herramienta eléctrica.** Un ensamble correcto es primordial para conseguir una buena estabilidad y evitar accidentes.
- ▶ **Antes de utilizarla, sujete firmemente la herramienta eléctrica a la mesa de trabajo.** Podría perder el control sobre la herramienta eléctrica si ésta no va correctamente sujeta a la mesa de trabajo.
- ▶ **Coloque la mesa de trabajo sobre una superficie firme, plana y horizontal.** Si la mesa de trabajo llega a desplazarse, o cojea, no es posible guiar uniformemente ni de forma segura la herramienta eléctrica o la pieza.
- ▶ **No coloque pesos excesivos sobre la mesa de trabajo ni la emplee como escalera o andamio.** Al sobrecargar o subirse a la mesa de trabajo puede ocurrir que ésta vuelque.

- ▶ **Al transportar la mesa o al trabajar con ella, preste atención a que estén firmemente apretados todos los tornillos y elementos de unión.** Una sujeción deficiente puede provocar una inestabilidad y un serrado inexacto.
- ▶ **Solamente acople y desacople la herramienta eléctrica encontrándose ésta en la posición de transporte (consultar también al respecto las instrucciones de manejo de la respectiva herramienta eléctrica).** En caso contrario podría quedar en una posición tan desfavorable el centro de gravedad de la herramienta eléctrica, que no le sea posible sujetarla de forma segura.
- ▶ **Asegúrese que las piezas largas y pesadas no hagan volcar la mesa de trabajo.** En las piezas de trabajo largas y pesadas deberá soportarse su extremo libre (en voladizo) (p. ej., con ayuda del soporte de rodillos PTA 1000 de Bosch).
- ▶ **Mantenga alejados sus dedos de las articulaciones de la mesa de trabajo al desplegar o plegar la misma.** Sus dedos podrían ser magullados.

Símbolos

Los símbolos mostrados a continuación pueden ser de importancia en el uso de la mesa de trabajo. Es importante que retenga en su memoria estos símbolos y su significado. La interpretación correcta de estos símbolos le ayudará a manejar mejor, y de forma más segura, la mesa de trabajo.

Simbología	Significado
	La capacidad de carga máxima (herramienta eléctrica + pieza de trabajo) de la mesa de trabajo es de 125 kg.
	Únicamente monte la herramienta eléctrica según se muestra en la respectiva figura. (ver figuras B1–B2)
	Preste atención a la posición de manejo. Al trabajar sitúese siempre en el lado de las ruedas. (ver figura C)
	▶ No coloque pesos excesivos sobre la mesa de trabajo ni la emplee como escalera o andamio. Al sobrecargar o subirse a la mesa de trabajo puede ocurrir que ésta vuelque.

18 | Español

Simbología Significado

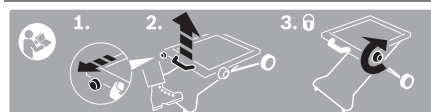

Muestra los diversos pasos precisados para colocar la mesa de trabajo.

1. Tirar del seguro
2. Apoyar el pie sobre la empuñadura de transporte y tirar del asa hacia arriba
3. Apretar firmemente el pomo de bloqueo

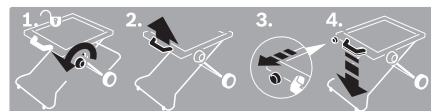

Muestra los diversos pasos precisados para plegar la mesa de trabajo.

1. Aflojar el pomo de bloqueo
2. Tirar levemente hacia arriba del asa
3. Tirar del seguro
4. Sujetar la mesa de trabajo del asa y descenderla lentamente

Descripción y prestaciones del producto

Utilización reglamentaria

La mesa de trabajo ha sido diseñada para montar sobre ella las siguientes sierras estacionarias Bosch (situación 2012.02):

- PPS 7S 3 603 M03 3..
- PTS 10 3 603 L03 2..

La mesa de trabajo, en combinación con la herramienta eléctrica, ha sido concebida para cortar a longitud tablas y perfiles.

Componentes principales

La numeración de los componentes está referida a la imagen de la mesa de trabajo en las páginas ilustradas.

- 1 Empuñadura
- 2 Seguro
- 3 Barras transversales
- 4 Adaptador
- 5 Pomo de bloqueo
- 6 Estribo de apoyo
- 7 Ruedas de transporte
- 8 Empuñadura de transporte
- 9 Juego de piezas de sujeción de la herramienta eléctrica
- 10 Bulón de retención del estribo de apoyo

Los accesorios descritos e ilustrados no corresponden al material que se adjunta de serie. La gama completa de accesorios opcionales se detalla en nuestro programa de accesorios.

Datos técnicos

Mesa de trabajo	PTA 2000	
Nº de artículo		3 603 M05 300
Altura de la mesa de trabajo	mm	595
Capacidad de carga máx. (herramienta eléctrica + pieza de trabajo)	kg	125
Peso según EPTA-Procedure 01:2014	kg	13,0

Montaje

Material que se adjunta

Antes de montar la mesa de trabajo compruebe si se han suministrado todas las partes que a continuación se detallan:

- Mesa de trabajo PTA 2000
- Juego de piezas de sujeción **9** compuesto por:
 - Tornillo de cabeza hexagonal M8 x 45 (3 unidades),
 - Tornillo de cabeza hexagonal M8 x 55 (1 unidad/PPS 7 S),
 - Tornillo de cabeza hexagonal M8 x 35 (1 unidad/PTS 10),
 - Arandelas (4 unidades)
 - Tuercas dentadas autoblocantes M8 (4 unidades)

Herramientas necesarias que no se adjuntan con el aparato:

- Llave fija (13 mm) (2 unidades)
- Llave macho hexagonal (5 mm)

Preparación de la mesa de trabajo

Colocación de la mesa de trabajo (ver figura A)

La mesa de trabajo deberá desplegarse primero, antes de fijar a la misma la herramienta eléctrica.

- Deposite la mesa de trabajo sobre el suelo con las patas hacia abajo.
- Si procede, afloje el pomo de bloqueo **5**.
- Apoye un pie contra la empuñadura de transporte **8**, desbloquee el seguro **2**, y tire hacia arriba del asa **1** hasta lograr que enclaven los bulones de retención.
- Apriete firmemente el pomo de bloqueo **5**.

Fijación de la herramienta eléctrica

(PPS 7S: ver figura B1)

(PTS 10: ver figura B2)

Monte la herramienta eléctrica sobre la mesa de trabajo de manera que los elementos de manejo de la herramienta eléctrica queden por encima de las ruedas.

- Coloque la herramienta eléctrica en la posición de transporte. Indicaciones referentes a la posición de transporte las encontrará en las instrucciones de servicio de la respectiva herramienta eléctrica.
- Gire y desplace los adaptadores **4** según figura a la posición que corresponda a la herramienta eléctrica utilizada (PPS 7: marcas 2; PTS 10: marcas 1).

- Deposite la herramienta eléctrica sobre los adaptadores haciendo coincidir los agujeros de sujeción de la misma con los agujeros alargados de los adaptadores.
- Fije la herramienta eléctrica a los adaptadores con los tornillos de cabeza hexagonal, arandelas, y tuercas dentadas autoblocantes comprendidas en el juego de piezas de sujeción **9**.

Operación

Instrucciones para la operación

Antes de comenzar a trabajar asegúrese siempre que esté firmemente apretado el pomo de bloqueo **5**.

No sobrecargue la mesa de trabajo. Siempre tenga en cuenta la capacidad de carga máxima de la mesa de trabajo.

En todo momento sujete con firmeza la pieza de trabajo, especialmente el trozo más largo y pesado. Al cortar la pieza de trabajo los trozos divididos que sobresalen de la mesa pueden caer hacia los lados por su propio peso.

Soporte el extremo libre (en voladizo) en las piezas de trabajo largas y pesadas, p. ej., con ayuda del soporte de rodillos PTA 1000 de Bosch.

Estribo de apoyo

El estribo de apoyo **6** le permite depositar en posición vertical la mesa de trabajo con la herramienta eléctrica acoplada sin requerir mucho espacio. Se recomienda colocar la mesa de trabajo con la herramienta eléctrica apoyándola contra una pared para evitar que vuelque.

- Presione hacia dentro los bulones de retención **10** del estribo de apoyo y abata completamente hacia dentro el estribo de apoyo **6** hasta enclavar de nuevo los bulones de retención.

Transporte (ver figuras D1–D4)

Para su transporte es necesario plegar la mesa de trabajo.

- Presione hacia dentro los bulones de retención **10** del estribo de apoyo y abata completamente hacia fuera el estribo de apoyo **6** hasta enclavar de nuevo los bulones de retención.
- Afloje el pomo de bloqueo **5**.
- Apoye un pie contra la empuñadura de transporte **8** y tire levemente hacia arriba del asa **1** para descargar los bulones de retención.
- Saque completamente hacia fuera el seguro **2** y descienda lentamente la mesa de trabajo sujetándola del asa.
- Apriete firmemente el pomo de bloqueo **5**.
- Tire de la mesa de trabajo asíéndola por la empuñadura de transporte **8**.

Mantenimiento y servicio

Mantenimiento

Si a pesar de los esmerados procesos de fabricación y control, la mesa de trabajo llegase a averiarse, la reparación deberá encargarse a un taller de servicio autorizado para herramientas eléctricas Bosch.

Para cualquier consulta o pedido de piezas de repuesto es imprescindible indicar el nº de artículo de 10 dígitos que figura en la placa de características de la mesa de trabajo.

Servicio técnico y atención al cliente

El servicio técnico le asesorará en las consultas que pueda Ud. tener sobre la reparación y mantenimiento de su producto, así como sobre piezas de recambio. Los dibujos de despiece e informaciones sobre las piezas de recambio los podrá obtener también en internet bajo:

www.bosch-pt.com

Nuestro equipo de asesores técnicos le orientará gustosamente en cuanto a la adquisición, aplicación y ajuste de los productos y accesorios.

España

Robert Bosch Espana S.L.U.
Departamento de ventas Herramientas Eléctricas
C/Hermanos García Noblejas, 19
28037 Madrid
Tel. Asesoramiento al cliente: +34 902 53 15 53
Fax: +34 902 53 15 54

Venezuela

Robert Bosch S.A.
Final Calle Vargas. Edf. Centro Berimer P.B.
Boleíta Norte
Caracas 107
Tel.: +58 (02) 207 45 11

México

Robert Bosch S. de R.L. de C.V.
Circuito G. González Camarena 333
Centro de Ciudad Santa Fe - 01210 - Mexico DF
Tel. Interior: +52 (01) 800 627 1286
Tel. D.F.: +52 (01) 52 84 30 62
E-Mail: arturo.fernandez@mx.bosch.com

Argentina

Robert Bosch Argentina S.A.
Av. Córdoba 5160
C1414BAW Ciudad Autónoma de Buenos Aires
Atención al Cliente
Tel.: +54 (0810) 555 2020
E-Mail: herramientas.bosch@ar.bosch.com

Perú

Robert Bosch S.A.C.
Av. Republica de Panama 4045
Buzón Postal Lima 34 (Surquillo) - Lima
Tel.: +51 1 706 1100

Chile

Robert Bosch S.A.
Calle San Eugenio, 40
Ñuñoa - Santiago
Buzón Postal 7750000
Tel.: +56 (02) 520 3100
E-Mail: emasa@emasa.cl

20 | Português

Eliminación

La mesa de trabajo, los accesorios y embalajes deberán someterse a un proceso de recuperación que respete el medio ambiente.

Reservado el derecho de modificación.

Português**Indicações de segurança****Indicações gerais de segurança**

Leia todas as indicações de advertência e instruções enviadas junto com a mesa de trabalho ou com a ferramenta eléctrica a ser montada. O desrespeito das instruções de segurança pode causar choque eléctrico, incêndios e/ou graves lesões.

Indicações de segurança para mesas de trabalho



- ▶ **Puxar a ficha da tomada e/ou retirar o acumulador da ferramenta eléctrica, antes de executar ajustes no aparelho ou de substituir peças e acessórios.** O arranque involuntário de ferramentas eléctricas é a causa de alguns acidentes.
- ▶ **Montar correctamente a mesa de trabalho, antes de montar a ferramenta eléctrica.** É importante que a montagem seja perfeita, para evitar o risco de desmoroamento.
- ▶ **Fixar firmemente a ferramenta eléctrica na mesa de trabalho antes de utilizá-la.** Se a ferramenta eléctrica se deslocar sobre a mesa de trabalho, poderá perder o controlo sobre a ferramenta.
- ▶ **Apoiar a mesa de trabalho sobre uma superfície firme, plana e horizontal.** Se a mesa de trabalho puder se deslocar ou se balançar, não será possível conduzir com segurança a ferramenta eléctrica nem a peça a ser trabalhada.
- ▶ **Não sobrecarregar a mesa de trabalho e não utilizá-la como escada de mão nem como andaime.** Se sobrecarregar ou se subir na mesa de trabalho, poderá ser que o centro de gravidade se desloque para cima e que a mesa tombe.
- ▶ **Durante o transporte e durante o trabalho, deverá assegurar-se de que todos os parafusos e elementos de união estejam bem apertados.** Uniões soltas podem levar a instabilidades e a processos de corte imprecisos.
- ▶ **Só montar e desmontar a ferramenta eléctrica, quando esta estiver na posição de transporte (veja também a instrução de serviço da respectiva ferramenta eléctrica).** Caso contrário a ferramenta eléctrica poderá ter um centro de gravidade desfavorável, de modo que ela não possa ser segurada com segurança.
- ▶ **Assegure-se de que peças compridas e pesadas não possam perder o equilíbrio sobre a mesa de trabalho.** A extremidade livre de peças longas e pesadas deve ser

apoiada por baixo (por exemplo com ajuda de um apoio de roletes PTA 1000 da Bosch).

- ▶ **Ao instalar e montar a mesa de trabalho deverá tomar cuidado para que os seus dedos não se encontrem perto das articulações.** Os dedos poderiam ser esmagados.

Símbolos

Os seguintes símbolos podem ser importantes para a utilização da sua mesa de trabalho. Os símbolos e os seus significados devem ser memorizados. A interpretação correcta dos símbolos facilita a utilização da mesa de trabalho de forma melhor e mais segura.

Símbolo	Significado
	A máxima capacidade de carga (ferramenta eléctrica + peça a ser trabalhada) da mesa de trabalho é de 125 kg.
	Só montar a ferramenta eléctrica como indicado na figura. (veja figuras B1–B2)
	Observar a posição de comando. Para trabalhar, deverá sempre se posicionar ao lado das rodas. (veja figura C)
	▶ Não sobrecarregar a mesa de trabalho e não utilizá-la como escada de mão nem como andaime. Se sobrecarregar ou se subir na mesa de trabalho, poderá ser que o centro de gravidade se desloque para cima e que a mesa tombe.



Indica os passos individuais para instalar a mesa de trabalho.

1. Puxar o botão de destravamento
2. Colocar o pé sobre o punho de transporte e puxar o punho para cima
3. Apertar firmemente o manípulo de travamento



Indica os passos individuais para fechar a mesa de trabalho.

1. Soltar o manípulo de travamento
2. Puxar o punho levemente para cima
3. Puxar o botão de destravamento
4. Conduzir a mesa de trabalho levemente para baixo, seguindo pelo punho

Descrição do produto e da potência

Utilização conforme as disposições

A mesa de trabalho é destinada para acomodar as seguintes serras estacionárias da Bosch (data 2012.02):

- PPS 7S 3 603 M03 3..
- PTS 10 3 603 L03 2..

A mesa de trabalho é destinada para, junto com a ferramenta eléctrica, cortar ao comprimento tábuas e perfis.

Componentes ilustrados

A numeração dos componentes ilustrados refere-se à apresentação da mesa de trabalho nas página de esquemas.

- 1 Punho
- 2 Botão de travamento e de destravamento
- 3 Tirantes transversais
- 4 Adaptador de admissão
- 5 Manipulo de travamento
- 6 Arco de apoio
- 7 Rodas de transporte
- 8 Punho de transporte
- 9 Conjunto de fixação da ferramenta eléctrica
- 10 Cavilha de bloqueio do arco de apoio

Acessórios apresentados ou descritos não pertencem ao volume de fornecimento padrão. Todos os acessórios encontram-se no nosso programa de acessórios.

Dados técnicos

Mesa de trabalho	PTA 2000	
Nº do produto		3 603 M05 300
Altura da mesa de trabalho	mm	595
máx. capacidade de carga (ferramenta eléctrica + peça a ser trabalhada)	kg	125
Peso conforme EPTA-Procedure 01:2014	kg	13,0

Montagem

Volume de fornecimento

Antes de montar a mesa de trabalho, deverá verificar se todas as peças especificadas abaixo foram fornecidas:

- Mesa de trabalho PTA 2000
- Conjunto de fixação **9** composto de:
 - parafusos sextavado M8 x 45 (3 unidades),
 - parafuso sextavado M8 x 55 (1 unidade/PPS 7 S),
 - parafuso sextavado M8 x 35 (1 unidade/PTS 10),
 - arruelas M8 (4 unidades),
 - porcas de dentes de bloqueio M8 (4 unidades)

Ferramentas necessárias além das fornecidas:

- Chave de boca (13 Ambos extremos mm) (2 unidades)
- Chave de sextavado interior (5 mm)

Preparar a mesa de trabalho

Instalar a mesa de trabalho (veja figura A)

Antes de fixar a ferramenta eléctrica é necessário instalar a mesa de trabalho.

- Colocar a mesa de trabalho, com as pernas para baixo, sobre o solo.
- Se necessário, deverá soltar o manipulo de travamento **5**.
- Colocar um pé sobre o punho de transporte **8**, destravar o botão de travamento/destravamento **2** e puxar o punho **1** para cima, até as cavilhas de bloqueio engatarem.
- Apertar o manipulo de fixação **5**.

Fixar a ferramenta eléctrica

(PPS 7S: veja figura B1)

(PTS 10: veja figura B2)

Montar a ferramenta eléctrica na mesa de trabalho, de modo que os elementos de comando da ferramenta eléctrica se encontrem acima das rodas.

- Colocar a ferramenta eléctrica na posição de transporte. Indicações a respeito da posição de transporte encontram-se na instrução de serviço da respectiva ferramenta eléctrica.
- Girar e deslocar o adaptador de fixação **4** para a respectiva posição adequada da ferramenta eléctrica, como indicado na figura (PPS 7: marcações 2; PTS 10: marcações 1).
- Posicionar a ferramenta eléctrica sobre os adaptadores de fixação, de modo que os orifícios de montagem da ferramenta eléctrica estejam alinhados aos orifícios oblongos do adaptador de admissão.
- Aparafusar os adaptadores de fixação e a ferramenta eléctrica com parafusos sextavados, arruelas planas e as porcas de dentes de bloqueio do conjunto de fixação **9**.

Funcionamento

Indicações de trabalho

Assegure-se de que o manipulo de bloqueio **5** esteja sempre bem apertado antes de iniciar o trabalho.

Não sobrecarregar a mesa de trabalho. Observar sempre a máxima capacidade portante da mesa de trabalho.

Sempre segurar firmemente a peça a ser trabalhada, especialmente o pedaço mais longo e mais comprido. Depois de serrar a peça é possível que o centro de gravidade seja deslocado de forma desfavorável e que as partes da peça caiam.

As partes longas e pesadas da peça devem ser apoiadas, p. ex. com ajuda de um suporte de rolos PTA 1000 da Bosch.

Arco de apoio

Com ajuda do suporte de apoio **6** é possível depositar a mesa de trabalho, com a ferramenta eléctrica montada nela, na posição vertical e de modo que poupa espaço. A mesa de trabalho deveria ser encostada na parede para evitar que tombe.

- Premir a cavilha de bloqueio **10** do arco de apoio para dentro e bascular o arco de apoio **6** completamente para dentro até a cavilha de bloqueio engatar novamente.

22 | Italiano

Transporte (veja figura D1–D4)

Para o transporte é necessário fechar a mesa de trabalho.

- Premir a cavilha de bloqueio **10** do arco de apoio para dentro e bascular o arco de apoio **6** completamente para fora até a cavilha de bloqueio engatar novamente.
- Soltar o manípulo de fixação **5**.
- Colocar um pé sobre o punho de transporte **8** e puxar o punho **1** levemente para cima, para aliviar a cavilha de bloqueio.
- Puxar o botão de travamento **2** completamente para fora e conduzir a mesa de trabalho cuidadosamente para baixo, segurando pelo punho.
- Apertar o manípulo de fixação **5**.
- Levantar a mesa de trabalho pelo punho de transporte **8**.

Manutenção e serviço**Manutenção**

Se a mesa de trabalho falhar apesar de cuidadosos processos de fabricação e de teste, a reparação deverá ser executada por uma oficina de serviço autorizada para ferramentas eléctricas Bosch.

Para todas as questões e encomendas de peças sobressalentes é imprescindível indicar o número de produto de 10 dígitos como consta no logotipo da mesa de trabalho.

Serviço pós-venda e assistência ao cliente

O serviço pós-venda responde às suas perguntas a respeito de serviços de reparação e de manutenção do seu produto, assim como das peças sobressalentes. Desenhos explodidos e informações sobre peças sobressalentes encontram-se em: www.bosch-pt.com

A nossa equipa de consultores Bosch esclarece com prazer todas as suas dúvidas a respeito da compra, aplicação e ajuste dos produtos e acessórios.

Portugal

Robert Bosch LDA
Avenida Infante D. Henrique
Lotes 2E – 3E
1800 Lisboa
Tel.: +351 (021) 8 50 00 00
Fax: +351 (021) 8 51 10 96

Brasil

Robert Bosch Ltda.
Caixa postal 1195
13065-900 Campinas
Tel.: +55 (0800) 70 45446
www.bosch.com.br/contacto

Eliminação

A mesa de trabalho, os acessórios e as embalagens devem ser dispostos para reciclagem da matéria prima de forma ecológica.

Sob reserva de alterações.

Italiano**Norme di sicurezza****Indicazioni generali di sicurezza**

Leggere tutte le avvertenze di pericolo e le istruzioni allegate al banco da lavoro oppure dell'elettrostrumento che si intende montarvi. In caso di mancato rispetto delle avvertenze di pericolo e delle istruzioni operative si potrà creare il pericolo di scosse elettriche, incendi e/o incidenti gravi.

Indicazioni di sicurezza per banchi da lavoro

- ▶ **Togliere sempre la spina dalla presa di corrente e/o rimuovere la batteria ricaricabile dall'elettrostrumento prima di iniziare a regolare l'utensile oppure prima di sostituire parti accessorie.** Accensione involontaria di elettrostrumenti è possibile causa di incidenti.
- ▶ **Prima di applicarvi l'elettrostrumento montare correttamente il banco da lavoro.** Un montaggio corretto è indispensabile per impedire il rischio di un crollo.
- ▶ **Prima di utilizzare l'elettrostrumento fissarlo saldamente sul banco da lavoro.** Se l'elettrostrumento scivola sul banco da lavoro si può avere una pericolosa perdita di controllo.
- ▶ **Posare il banco da lavoro su una superficie solida, piana ed orizzontale.** Se il banco da lavoro può scivolare oppure vacillare non sarà possibile condurre in modo uniforme e sicuro l'elettrostrumento oppure il pezzo in lavorazione.
- ▶ **Non sovraccaricare il banco da lavoro e non utilizzarlo come scala o impalcatura.** Il sovraccarico o la salita sul banco da lavoro può comportare lo spostamento verso l'alto del baricentro del banco da lavoro con conseguente ribaltamento dello stesso.
- ▶ **Accertarsi che durante il trasporto e durante la fase operativa tutte le viti e gli elementi di raccordo siano ben avvitati.** Collegamenti laschi possono causare instabilità ed operazioni di taglio imprecise.
- ▶ **Montare e smontare l'elettrostrumento soltanto quando si trova nella posizione prevista per il trasporto (indicazioni relative alla posizione prevista per il trasporto vedi anche le istruzioni d'uso del rispettivo elettrostrumento).** In caso contrario può succedere che il baricentro dell'elettrostrumento diventi tale che non sia più possibile afferrarlo con sicurezza.
- ▶ **Assicurarsi che pezzi in lavorazione lunghi e pesanti non possano in nessun modo far perdere stabilità al banco da lavoro.** Pezzi in lavorazione lunghi e pesanti devono essere supportati oppure appoggiati all'estremità libera (p. es. con l'ausilio del supporto a rulli PTA 1000 della Bosch).
- ▶ **Montando o richiudendo il banco da lavoro non mettere le dita vicino ai punti di snodo.** È possibile uno schiacciamento delle dita.

Simboli

I seguenti simboli sono molto importanti per l'utilizzo del banco da lavoro. È importante conoscere bene i simboli ed il rispettivo significato. Un'interpretazione corretta dei simboli contribuisce ad utilizzare meglio ed in modo più sicuro il banco da lavoro.

Simbolo	Significato
	La portata massima (elettroutensile + pezzo in lavorazione) del banco da lavoro è di 125 kg.
	Montare l'elettroutensile solo nel modo in cui è rappresentato nella relativa figura. (vedi figure B1–B2)
	Osservare la posizione di impiego. Per lavorare posizionarsi sempre sul lato delle ruote. (vedi figura C)
	► Non sovraccaricare il banco da lavoro e non utilizzarlo come scala o impalcatura. Il sovraccarico o la salita sul banco da lavoro può comportare lo spostamento verso l'alto del baricentro del banco da lavoro con conseguente ribaltamento dello stesso.

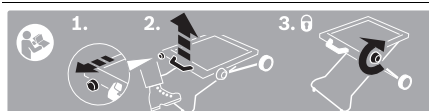

Illustra le singole operazioni per il montaggio del banco da lavoro.

1. Tirare il pulsante di sbloccaggio
2. Mettere il piede sull'impugnatura per il trasporto e tirare verso l'alto l'impugnatura
3. Serrare saldamente il pomello di arresto

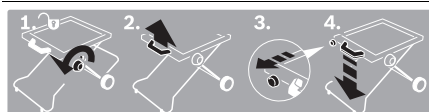

Illustra le singole operazioni per la richiusura del banco da lavoro.

1. Allentare il pomello di arresto
2. Tirare leggermente verso l'alto l'impugnatura
3. Tirare il pulsante di sbloccaggio
4. Condurre lentamente verso il basso il banco da lavoro tenendolo per l'impugnatura

Descrizione del prodotto e caratteristiche

Uso conforme alle norme

Il banco da lavoro è idoneo a supportare le seguenti seghe per uso stazionario (Edizione 2012.02):

- PPS 7S 3 603 M03 3..
- PTS 10 3 603 L03 2..

In combinazione con l'elettroutensile, il banco da lavoro è destinato al taglio su misura di tavole e profilati.

Componenti illustrati

La numerazione dei componenti si riferisce all'illustrazione del banco da lavoro riportata sulle pagine con la rappresentazione grafica.

- 1 Impugnatura
- 2 Pulsate di bloccaggio/sbloccaggio
- 3 Supporto trasversale
- 4 Adattatore per attacco
- 5 Pomello di arresto
- 6 Staffa d'arresto
- 7 Ruote per il trasporto
- 8 Impugnatura per il trasporto
- 9 Kit di fissaggio elettroutensile
- 10 Bullone di bloccaggio della staffa d'arresto

L'accessorio illustrato oppure descritto non è compreso nel volume di fornitura standard. L'accessorio completo è contenuto nel nostro programma accessori.

Dati tecnici

Banco da lavoro	PTA 2000	
Codice prodotto		3 603 M05 300
Altezza banco da lavoro	mm	595
max. portata (elettroutensile + pezzo in lavorazione)	kg	125
Peso in funzione della EPTA-Procedure 01:2014	kg	13,0

Montaggio

Volume di fornitura

Controllare prima del montaggio del banco da lavoro se sono state fornite tutte le parti sotto elencate:

- Banco da lavoro PTA 2000
- Kit di fissaggio **9** costituito da:
 - viti a testa esagonale M8 x 45 (3 pezzi),
 - viti a testa esagonale M8 x 55 (1 pezzo/PPS 7 S),
 - viti a testa esagonale M8 x 35 (1 pezzo/PTS 10),
 - rondelle (4 pezzi),
 - dadi con dente di bloccaggio M8 (4 pezzi)

Utensili necessari non compresi nel volume di fornitura:

- Chiave per viti (13 mm) (2 pezzi)
- Chiave per esagono cavo (5 mm)

24 | Italiano

Preparazione del banco da lavoro**Installazione del banco da lavoro (vedi figura A)**

Prima del fissaggio dell'elettrotensile deve essere montato il banco da lavoro.

- Mettere il banco da lavoro sul pavimento con le gambe verso il basso.
- In caso di necessità allentare il pomello di arresto **5**.
- Mettere un piede sull'impugnatura per il trasporto **8**, sbloccare il pulsante di bloccaggio/sbloccaggio **2** e tirare verso l'alto l'impugnatura **1** fino a quando il bullone di bloccaggio scatta in posizione.
- Serrare saldamente il pomello di arresto **5**.

Fissaggio dell'elettrotensile (PPS 7S: vedi figura B1) (PTS 10: vedi figura B2)

Montare l'elettrotensile sul banco da lavoro in modo tale che gli elementi di comando dell'elettrotensile si trovino al di sopra delle ruote.

- Portare l'elettrotensile in posizione di trasporto. Istruzioni relative alla posizione di trasporto sono indicate nelle istruzioni d'uso del rispettivo elettrotensile.
- Ruotare e spingere l'adattatore per attacco **4**, come illustrato nella figura, nella posizione adatta per il relativo elettrotensile (PPS 7: marcature 2; PTS 10: marcature 1).
- Posizionare l'elettrotensile sull'adattatore per attacco in modo tale che i fori di montaggio sull'elettrotensile coincidano con i fori longitudinali dell'adattatore per attacco.
- Avvitare l'adattatore per attacco e l'elettrotensile con le viti a testa esagonale, le rondelle ed i dadi con dente di bloccaggio del kit di fissaggio **9**.

Uso**Indicazioni operative**

Assicurarsi sempre prima del lavoro che il pomello di arresto **5** sia sempre serrato saldamente.

Non sovraccaricare il banco da lavoro. Osservare sempre la massima portata del banco da lavoro.

Tenere sempre in modo ben saldo il pezzo in lavorazione, in modo particolare pezzi lunghi e pesanti. Dopo il taglio del pezzo in lavorazione, il baricentro può spostarsi in modo talmente sfavorevole che i pezzi del pezzo in lavorazione si ribaltano.

Supportare all'estremità libera i pezzi in lavorazione lunghi e pesanti, ad es. con l'ausilio del supporto a rulli PTA 1000 della Bosch.

Staffa d'arresto

Con l'ausilio della staffa d'arresto **6** è possibile riporre diritto il banco da lavoro con elettrotensile montato in modo da risparmiare spazio. Il modo ideale è quello di posizionare il banco da lavoro con l'elettrotensile contro una parete per impedire un ribaltamento.

- Premere verso l'interno il bullone di bloccaggio **10** della staffa d'arresto e ribaltare completamente verso l'interno la staffa d'arresto **6** fino a quando il bullone di bloccaggio scatta di nuovo in posizione.

Trasporto (vedere figura D1–D4)

Per il trasporto il banco da lavoro deve essere piegato.

- Premere verso l'interno il bullone di bloccaggio **10** della staffa d'arresto e ribaltare completamente verso l'esterno la staffa d'arresto **6** fino a quando il bullone di bloccaggio scatta di nuovo in posizione.
- Allentare il pomello di arresto **5**.
- Mettere un piede sull'impugnatura per il trasporto **8** e tirare leggermente verso l'alto l'impugnatura **1** per sbloccare il bullone di bloccaggio.
- Tirare completamente verso l'esterno il pulsante di sbloccaggio **2** e condurre lentamente verso il basso il banco da lavoro tenendolo per l'impugnatura.
- Serrare saldamente il pomello di arresto **5**.
- Sollevare il banco da lavoro tenendolo per l'impugnatura per il trasporto **8**.

Manutenzione ed assistenza**Manutenzione**

Se nonostante gli accurati procedimenti di produzione e di controllo il banco da lavoro dovesse guastarsi, la riparazione va fatta effettuare da un punto di assistenza autorizzato per gli elettrotensili Bosch.

Per ogni tipo di richiesta o di ordinazione di pezzi di ricambio, è indispensabile comunicare sempre il codice prodotto a dieci cifre riportato sulla targhetta di fabbricazione del banco da lavoro.

Servizio di assistenza ed assistenza clienti

Il servizio di assistenza risponde alle Vostre domande relative alla riparazione ed alla manutenzione del Vostro prodotto nonché concernenti le parti di ricambio. Disegni in vista esplosa ed informazioni relative alle parti di ricambio sono consultabili anche sul sito:

www.bosch-pt.com

Il team assistenza clienti Bosch è a Vostra disposizione per rispondere alle domande relative all'acquisto, impiego e regolazione di apparecchi ed accessori.

Italia

Officina Elettrotensili
Robert Bosch S.p.A. c/o GEODIS
Viale Lombardia 18
20010 Arluno
Tel.: +39 (02) 36 96 26 63
Fax: +39 (02) 36 96 26 62
Fax: +39 (02) 36 96 86 77
E-Mail: officina.elettrotensili@it.bosch.com

Svizzera

Tel.: +41 (044) 8 47 15 13
Fax: +41 (044) 8 47 15 53

Smaltimento

Avviare ad un riciclaggio rispettoso dell'ambiente banco da lavoro, accessori ed imballaggi dismessi.

Con ogni riserva di modifiche tecniche.

Nederlands

Veiligheidsvoorschriften

Algemene veiligheidsvoorschriften



Lees alle waarschuwingen en voorschriften die bij de werktafel of het te monteren elektrische gereedschap zijn gevoegd. Als de veiligheidsvoorschriften en aanwijzingen niet in acht worden genomen, kan dit een elektrische schok, brand en/of ernstig letsel tot gevolg hebben.

Veiligheidsvoorschriften voor werktafels

- ▶ **Trek de stekker uit het stopcontact en/of neem de accu uit het elektrische gereedschap voordat u het gereedschap instelt of toebehoren vervangt.** Onbedoeld starten van elektrische gereedschappen is de oorzaak van sommige ongevallen.
- ▶ **Bouw de werktafel correct op voordat u het elektrische gereedschap monteert.** Een juiste opbouw is van belang om het risico van bezwijken te voorkomen.
- ▶ **Bevestig het elektrische gereedschap veilig op de werktafel voordat u het gebruikt.** Uitglijden van het elektrische gereedschap op de werktafel kan tot verlies van de controle leiden.
- ▶ **Plaats de werktafel op een stevige, vlakke en rechte ondergrond.** Als de werktafel kan uitglijden of wankel staat, kunnen het elektrische gereedschap of het werkstuk niet gelijkmatig en veilig worden geleid.
- ▶ **Overbelast de werktafel niet en gebruik deze niet als ladder of steiger.** Overbelasting of staan op de werktafel kan ertoe leiden dat het zwaartepunt van de werktafel naar boven verschuift en de werktafel omvalt.
- ▶ **Let erop dat tijdens het transport en tijdens de werkzaamheden alle schroeven en verbindingselementen stevig zijn vastgedraaid.** Losse verbindingen kunnen tot onstabiliteit en onnauwkeurige zaagwerkzaamheden leiden.
- ▶ **Monteer en demonteer het elektrische gereedschap alleen wanneer het in de transportstand staat (zie ook de gebruiksaanwijzing van het desbetreffende elektrische gereedschap voor aanwijzingen over de transportstand).** Het elektrische gereedschap kan anders een zo ongunstig zwaartepunt hebben dat u het niet veilig kunt vasthouden.
- ▶ **Controleer dat lange en zware werkstukken de werktafel niet uit het evenwicht brengen.** Ondersteun het vrije uiteinde van lange en zware werkstukken (bijv. met de rollensteun PTA 1000 van Bosch).
- ▶ **Breng bij het opstellen of inklappen van de werktafel uw vingers niet in de buurt van de scharnierpunten.** Uw vingers kunnen vastgeklemd raken.

Symbolen

De volgende symbolen kunnen voor het gebruik van de werktafel van belang zijn. Zorg ervoor dat u de symbolen en hun betekenis herkent. Het juiste begrip van de symbolen helpt u de werktafel goed en veilig te gebruiken.

Symbool	Betekenis
	Het maximale draagvermogen (elektrisch gereedschap en werkstuk) van de werktafel bedraagt 125 kg.
	Monteer het elektrische gereedschap alleen zoals op de afbeelding weergegeven. (zie afbeeldingen B1–B2)
	Neem de bedieningspositie in acht. Ga voor werkzaamheden altijd aan de zijde van de wielen staan. (zie afbeelding C)
	▶ Overbelast de werktafel niet en gebruik deze niet als ladder of steiger. Overbelasting of staan op de werktafel kan ertoe leiden dat het zwaartepunt van de werktafel naar boven verschuift en de werktafel omvalt.

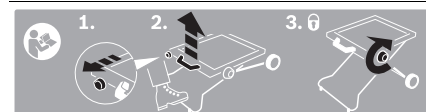

Toont de afzonderlijke stappen voor het opstellen van de werktafel.

1. Ontgrendelingsknop uittrekken
2. Voor op de transportgreep zetten en handgreep omhoog trekken
3. Blokkeerknop stevig vastdraaien

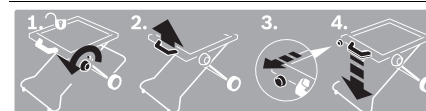

Toont de afzonderlijke stappen voor het inklappen van de werktafel.

1. Blokkeerknop losmaken
2. Handgreep iets omhoog trekken
3. Ontgrendelingsknop uittrekken
4. Werktafel aan handgreep langzaam omlaag geleiden

26 | Nederlands

Product- en vermogensbeschrijving

Gebruik volgens bestemming

De werktafel is bestemd voor opname van de volgende stationaire zaagmachines van Bosch (stand 2012.02):

- PPS 7S 3 603 M03 3..
- PTS 10 3 603 L03 2..

Samen met het elektrische gereedschap is de werktafel bestemd voor het afkorten van planken en profielen.

Afgebeelde componenten

De componenten zijn genummerd zoals op de afbeeldingen van de werktafel op de pagina's met afbeeldingen.

- 1 Handgreep
- 2 Vergrendelings-/ontgrendelingsknop
- 3 Dwarsbalken
- 4 Opnameadapter
- 5 Blokkeerknop
- 6 Neerzetbeugel
- 7 Transportwielen
- 8 Transportgreep
- 9 Bevestigingsset elektrisch gereedschap
- 10 Blokkeerbout van neerzetbeugel

Niet elk afgebeeld en beschreven toebehoren wordt standaard meegeleverd. Het volledige toebehoren vindt u in ons toebehorenprogramma.

Technische gegevens

Werktafel	PTA 2000	
Zaaknummer		3 603 M05 300
Hoogte werktafel	mm	595
Max. draagvermogen (elektrisch gereedschap en werkstuk)	kg	125
Gewicht volgens EPTA-Procedure 01:2014	kg	13,0

Montage

Meegeleverd

Controleer vóór de montage van de werktafel of alle hierna vermelde onderdelen zijn meegeleverd:

- Werktafel PTA 2000
- Bevestigingsset **9** bestaand uit:
 - zeskantbouten M8 x 45 (3 stuks),
 - zeskantbouten M8 x 55 (1 stuk/PPS 7 S),
 - zeskantbouten M8 x 35 (1 stuk/PTS 10),
 - onderleggringen (4 stuks),
 - zelfborgende moeren M8 (4 stuks)

Gereedschap dat naast de meegeleverde onderdelen benodigd is:

- Schroefsleutel (13 mm) (2 stuks)
- Inbussleutel (5 mm)

Werktafel voorbereiden

Werktafel opstellen (zie afbeelding A)

Voor het bevestigen van het elektrische gereedschap moet u de werktafel opstellen.

- Leg de werktafel met de poten naar beneden op de vloer.
- Draai indien nodig de blokkeerknop los **5**.
- Zet een voet op de transportgreep **8**, ontgrendel de vergrendelings-/ontgrendelingsknop **2** en trek de handgreep **1** zolang omhoog tot de blokkeerbouten vastklikken.
- Draai de blokkeerknop **5** stevig vast.

Elektrisch gereedschap bevestigen

(PPS 7S: zie afbeelding B1)

(PTS 10: zie afbeelding B2)

Monteer het elektrische gereedschap zodanig op de werktafel dat de bedieningselementen van het elektrische gereedschap zich boven de wielen bevinden.

- Zet het elektrische gereedschap in de transportstand. Informatie over de transportstand vindt u in de gebruiksaanwijzing van het desbetreffende elektrische gereedschap.
- Draai en duw de opnameadapter **4** zoals in de afbeelding getoond in de voor het elektrische gereedschap passende positie (PPS 7: markeringen 2; PTS 10: markeringen 1).
- Positioneer het elektrische gereedschap zodanig op de opnameadapters dat de montageboorgaten van het elektrische gereedschap overeenkomen met de langgaten van de opnameadapter.
- Schroef de opnameadapters en het elektrische gereedschap met de zeskantbouten, onderleggringen en zelfborgende moeren uit de bevestigingsset **9** vast.

Gebruik

Tips voor de werkzaamheden

Controleer vóór de werkzaamheden altijd of de blokkeerknop **5** vast aangedraaid is.

Overbelast de werktafel niet. Neem altijd het maximaal toegestane draagvermogen van de werktafel in acht.

Houd het werkstuk altijd goed vast, vooral het lange, zware gedeelte. Na het doorzagen van het werkstuk kan het zwaartepunt ongunstig worden verplaatst, zodat de delen van het werkstuk omlaag kantelen.

Ondersteun lange en zware werkstukken aan het vrije uiteinde, bijv. met de rollensteun PTA 1000 van Bosch.

Neerzetbeugel

Met de neerzetbeugel **6** kunt u de werktafel met daarop gemonteerd elektrisch gereedschap ruimtebesparend rechtop neerzetten. In het ideale geval zet u de werktafel met het elektrische gereedschap tegen een muur, om kantelen te voorkomen.

- Duw de blokkeerbouten **10** van de neerzetbeugel naar binnen en klap de neerzetbeugel **6** helemaal naar binnen tot de blokkeerbouten weer vastklikken.

Transport (zie afbeelding D1–D4)

Voor het verplaatsen moet u de werktafel inklappen.

- Duw de blokkeerbouten **10** van de neerzetbeugel naar binnen en klap de neerzetbeugel **6** helemaal naar buiten tot de blokkeerbouten weer vastklikken.
- Draai de blokkeerknop **5** los.
- Zet een voet op de transportgreep **8** en trek de handgreep **1** iets omhoog, om de blokkeerbouten te ontlasten.
- Trek vervolgens de vergrendelingsknop **2** helemaal naar buiten en breng de werktafel aan de hanggreep langzaam omlaag.
- Draai de blokkeerknop **5** stevig vast.
- Til de werktafel aan de transportgreep **8** omhoog.

Onderhoud en service

Onderhoud

Mocht de werktafel ondanks zorgvuldige fabricage- en testmethoden toch defect raken, moet de reparatie door een erkende klantenservice voor Bosch elektrische gereedschappen worden uitgevoerd.

Vermeld bij vragen en bestellingen van vervangingsonderdelen altijd het uit tien cijfers bestaande zaaknummer volgens het typeplaatje van de werktafel.

Klantenservice en advies

Onze klantenservice beantwoordt uw vragen over reparatie en onderhoud van uw product en over vervangingsonderdelen. Explosietekeningen en informatie over vervangingsonderdelen vindt u ook op:

www.bosch-pt.com

De medewerkers van onze klantenservice adviseren u graag bij vragen over de aankoop, het gebruik en de instelling van producten en toebehoren.

Nederland

Tel.: +31 (0)76 579 54 54

Fax: +31 (0)76 579 54 94

E-mail: gereedschappen@nl.bosch.com

België

Tel.: +32 2 588 0589

Fax: +32 2 588 0595

E-mail: outillage.gereedschap@be.bosch.com

Afvalverwijdering

Werktafel, toebehoren en verpakkingen moeten op een voor het milieu verantwoorde wijze worden gerecycled.

Wijzigingen voorbehouden.

Dansk

Sikkerhedsinstrukser

Almindelige sikkerhedsinstrukser



Læs alle de advarselhenvisninger og instrukser, der følger med arbejdsbordet eller det el-værktøj, der skal monteres. I tilfælde af manglende overholdelse af sikkerhedsinstrukserne og anvisningerne er der risiko for elektrisk stød, brand og/eller alvorlige kvæstelser.

Sikkerhedsinstrukser til arbejdsborde

- ▶ **Træk stikket ud af stikdåsen og/eller tag akkuen ud af el-værktøjet, før du foretager indstillinger på bordet eller skifter tilbehørsdele.** Utsigtet start af el-værktøj er årsagen til nogle uheld.
- ▶ **Opstil arbejdsbordet korrekt, før du monterer el-værktøjet.** Korrekt opstilling er vigtig for at forhindre, at bordet falder sammen.
- ▶ **Fastgør el-værktøjet sikkert på arbejdsbordet, før du tager det i brug.** Hvis el-værktøjet skrider på arbejdsbordet, kan man tabe kontrollen over værktøjet.
- ▶ **Stil arbejdsbordet på en fast, lige og vandret flade.** Kan arbejdsbordet skride eller vakle, kan el-værktøjet eller emnet hverken føres jævnt eller sikkert.
- ▶ **Overbelast ikke arbejdsbordet og brug det ikke som stige eller stillads.** Overbelastning eller ophold oven på arbejdsbordet kan medføre, at arbejdsbordets tyngdepunkt forskydes opad og at arbejdsbordet vipper.
- ▶ **Sørg for, at alle skruer og forbindelselementer er spændt rigtigt fast før transporten og alt arbejde.** Løse forbindelser kan føre til instabilitet og unøjagtig saveproces.
- ▶ **Montér og demontér kun el-værktøjet, når det befinder sig i transportposition (Henvisninger til transportposition se også brugsanvisning til det pågældende el-værktøj).** Ellers kan el-værktøjet have et så ufordelagtigt tyngdepunkt, at du ikke kan holde det sikkert.
- ▶ **Sørg for, at lange og tunge emner ikke bringer arbejdsbordet ud af ligevægt.** Læg en støtteanordning (f.eks. rulleunderlag PTA 1000 fra Bosch) ind under den frie ende på lange og tunge emner for at støtte dem.
- ▶ **Sørg for at holde fingrene væk fra ledpunkterne, når arbejdsbordet opstilles eller lægges sammen.** Fingrene kan komme i klemme.

Symboler

De efterfølgende symboler kan være af betydning for dit arbejdsbord. Læg mærke til symbolerne og overhold deres betydning. En rigtig forståelse af symbolerne er med til at sikre en god og sikker brug af arbejdsbordet.

28 | Dansk

Symbol	Betydning
--------	-----------



Arbejdsbordet har en max. bæreevne (el-værktøj + emne) på 125 kg.



Monter kun el-værktøjet som vist på billedet. (se Fig. B1-B2)



Overhold betjeningspositionen. Sørg altid for at stå på den side, hvor hjulene befinder sig, når du arbejder. (se Fig. C)



► **Overbelast ikke arbejdsbordet og brug det ikke som stige eller stillads.** Overbelastning eller ophold oven på arbejdsbordet kan medføre, at arbejdsbordets tyngdepunkt forskydes opad og at arbejdsbordet vipper.

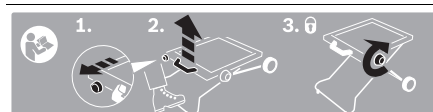

Viser de enkelte trin, når arbejdsbordet opstilles.

1. Træk i åbneknappen
2. Stil foden på transportgrebet og træk håndgrebet opad
3. Spænd låseknoppen

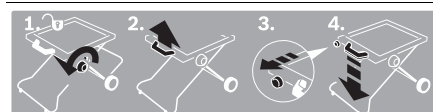

Viser de enkelte trin, når arbejdsbordet lægges sammen.

1. Løsn låseknoppen
2. Træk håndgrebet let opad
3. Træk i åbneknappen
4. Før arbejdsbordet langsomt nedad i håndgrebet

Beskrivelse af produkt og ydelse

Beregnet anvendelse

Arbejdsbordet er beregnet til at kunne klare følgende stationære save fra Bosch (fra den 2012.02):

- PPS 7S 3 603 M03 3..
- PTS 10 3 603 L03 2..

Sammen med el-værktøjet er arbejdsbordet beregnet til at afkorte brædder og profiler.

Illustrerede komponenter

Nummereringen af de illustrerede komponenter refererer til illustrationen af arbejdsbordet på illustrationssiderne.

- 1 Håndgreb
- 2 Låse-/åbneknop

- 3 Travers
- 4 Holdeadapter
- 5 Låseknop
- 6 Frastillingsbøjle
- 7 Transporthjul
- 8 Transportgreb
- 9 Fastgørelsessæt el-værktøj
- 10 Spærrebolt for frastillingsbøjle

Tilbehør, som er illustreret og beskrevet i brugsanvisningen, er ikke indeholdt i leveringen. Det fuldstændige tilbehør findes i vores tilbehørsprogram.

Tekniske data

Arbejdsbord	PTA 2000	
Typenummer	3 603 M05 300	
Højde arbejdsbord	mm	595
Max. bæreevne (el-værktøj + emne)	kg	125
Vægt svarer til EPTA-Procedure 01:2014	kg	13,0

Montering

Leveringsomfang

Kontrollér, at alle dele, der nævnes i det følgende, følger med leveringen, før arbejdsbordet monteres:

- Arbejdsbord PTA 2000
- Fastgørelsessæt **9** består af: sekskantskruer M8 x 45 (3 stk.), sekskantskruer M8 x 55 (1 stk./PPS 7 S), sekskantskruer M8 x 35 (1 stk./PTS 10), spændeskiver (4 stk.), spærretandmøtrikker M8 (4 stk.)

Ekstra værktøj, der er brug for:

- Skruenøgle (13 mm) (2 stk.)
- Unbraconøgle (5 mm)

Arbejdsbord forberedes

Arbejdsbord opstilles (se Fig. A)

Du skal have opstillet arbejdsbordet, før el-værktøjet fastgøres.

- Anbring arbejdsbordet på gulvet med benene nedad.
- Løsn låseknoppen **5** efter behov.
- Stil en fod på transportgrebet **8**, åbn låse-/åbneknappen **2** og træk håndgrebet **1** opad, til spærreboltene falder i hak.
- Spænd låseknoppen **5**.

El-værktøj fastgøres

(PPS 7S: se Fig. B1)

(PTS 10: se Fig. B2)

Monter el-værktøjet på arbejdsbordet på en sådan måde, at el-værktøjets betjeningslementer befinder sig over hjulene.

- Stil el-værktøjet i transportstilling. Henvisninger til transportstillingen findes i brugsanvisningen til det pågældende el-værktøj.

- Drej og skub holdeadapterne **4**, som vist på billedet, i den position, der passer til det pågældende el-værktøj (PPS 7: Markeringer 2; PTS 10: Markeringer 1).
- Positionér el-værktøjet på holdeadapterne på en sådan måde, at monteringshullerne på el-værktøjet dækker over de aflange huller på holdeadapteren.
- Skru holdeadapterne og el-værktøjet sammen med sekskantskruerne, spændeskiverne og spærretandmøtrikkerne fra fastgørelsessættet **9**.

Drift

Arbejdsvejledning

Sikr, at låseknoppen **5** altid er spændt fast, før arbejdet startes.

Overbelast ikke arbejdsbordet. Overhold altid arbejdsbordets max. bæredygtighed.

Hold altid godt fast i emnet, især i det lange, tunge afsnit. Når emnet er savet igennem, kan tyngdepunktet forskyde sig så ufordelagtigt, at emnets afsnit vipper.

Støt lange og tunge emner i den frie ende f.eks. vha. rulleunderlaget PTA 1000 fra Bosch.

Frastillingsbøjle

Vha. frastillingsbøjlen **6** kan arbejdsbordet stilles lodret fra med påmonteret el-værktøj og derved pladsbesparende. Det anbefales at stille arbejdsbordet med el-værktøjet op ad en væg, så det ikke kan vælte.

- Tryk spærreboltene **10** på frastillingsbøjlen indad og klap frastillingsbøjlen **6** helt indad, til spærreboltene falder i hak igen.

Transport (se Fig. D1–D4)

Arbejdsbordet skal lægges sammen til transport.

- Tryk spærreboltene **10** på frastillingsbøjlen indad og klap frastillingsbøjlen **6** helt udad, til spærreboltene falder i hak igen.
- Løsne låseknoppen **5**.
- Stil en fod på transportgrebet **8** og træk håndgrebet **1** let opad for at aflaste spærreboltene.
- Træk låseknoppen **2** helt udad og før arbejdsbordet langsomt nedad i håndgrebet.
- Spænd låseknoppen **5**.
- Løft arbejdsbordet i transportgrebet **8**.

Vedligeholdelse og service

Vedligeholdelse

Skulle arbejdsbordet trods omhyggelig fabrikation og kontrol alligevel holde op at fungere, skal reparationen udføres af et autoriseret serviceværksted for Bosch el-værktøj.

Det 10-cifrede typenummer på arbejdsbordets typeskilt skal altid angives ved forespørgsler og bestilling af reservedele.

Kundeservice og kunderådgivning

Kundeservice besvarer dine spørgsmål vedr. reparation og vedligeholdelse af dit produkt samt reservedele. Reservedel-

stegninger og informationer om reservedele findes også under:

www.bosch-pt.com

Bosch kundeservice-team vil gerne hjælpe dig med at besvare spørgsmål vedr. køb, anvendelse og indstilling af produkter og tilbehør.

Dansk

Bosch Service Center
Telegrafvej 3
2750 Ballerup
Tlf. Service Center: +45 (4489) 8855
Fax: +45 (4489) 87 55
E-Mail: vaerktoej@dk.bosch.com

Bortskaffelse

Arbejdsbord, tilbehør og emballage skal genbruges på en miljøvenlig måde.

Ret til ændringer forbeholdes.

Svenska

Säkerhetsanvisningar

Allmänna säkerhetsanvisningar



Läs alla de varningsanvisningar och säkerhetsinstruktioner som medföljer arbetsbordet eller elverktyget som ska användas. Fel som uppstår till följd av att säkerhetsanvisningarna och instruktionerna inte följts kan orsaka elstöt, brand och/eller allvarliga personskador.

Säkerhetsanvisningar för arbetsbord

- ▶ **Dra stickproppen ur vägguttaget och/eller batteriet ur elverktyget innan inställningar utförs på verktyget eller tillbehörsdelar byts.** Oavsiktlig start av elverktyget förorsakar ofta olyckor.
- ▶ **Sätt i hop arbetsbordet korrekt innan elverktyget monteras.** En korrekt montering är viktig för att bordet inte ska braka ihop under arbetet.
- ▶ **Fäst elverktyget ordentligt på arbetsbordet innan det tas i bruk.** Om elverktyget slirar på arbetsbordet finns risk för att du förlorar kontrollen över verktyget.
- ▶ **Ställ upp arbetsbordet på en stadig, plan och vågrät yta.** Om arbetsbordet slirar eller vacklar kan elverktyget eller arbetsstycket inte styras jämnt och säkert.
- ▶ **Överbelasta inte arbetsbordet och använd det inte heller som stege eller ställ.** Om arbetsbordet överbelastas eller om man stiger upp på bordet kan det lätt hända att bordets tyngdpunkt förändras varefter det tippas.
- ▶ **Se till att för transport och arbeten alla skruvar och fästelement är ordentligt fastdragna.** Lösa förbindelser kan leda till instabilitet och inexakta sågningsförlopp.
- ▶ **Montera och demontera elverktyget endast när det är i transportskick (beträffande anvisningar för transport-**

30 | Svenska

skick se även bruksanvisningen för respektive elverktyg). Elverktyget kan i annat fall få en så ogynnsam tyngdpunkt att det inte kan hanteras på säkert sätt.

- ▶ **Se till att långa och tunga arbetsstycken inte inkräktar på arbetsbordet jämvikt.** Långa och tunga arbetsstycken måste under den fria ändan pallas upp eller stödas (t. ex. med hjälp av rullstödet PTA 1000 från Bosch).
- ▶ **Håll fingrarna på avstånd från lederna när arbetsbordet ställs upp eller skjuts ihop.** Risk finns för att fingrarna kommer i kläm.

Symboler

Beakta symbolerna nedan som kan vara viktiga för arbetsbordets användning. Lägg symbolerna och deras betydelse på minnet. Korrekt tolkning av symbolerna hjälper till att bättre och säkrare använda arbetsbordet.

Symbol	Betydelse
	Arbetsbordets maximala bärförmåga (elverktyg + arbetsstycke) är 125 kg.
	Montera elverktyget endast enligt motsvarande bilder. (se bilderna B1–B2)
	lakta ovillkorligen hanteringsläget. Stå under arbetet alltid mot sidan med hjulen. (se bild C)
	▶ Överbelasta inte arbetsbordet och använd det inte heller som stege eller ställ. Om arbetsbordet överbelastas eller om man stiger upp på bordet kan det lätt hända att bordets tyngdpunkt förändras varefter det tippar.

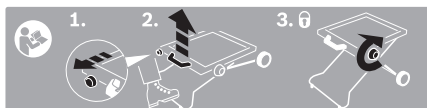

Hänvisar till enskilda moment vid uppställning av arbetsbordet.

1. Dra ut upplåsningsskruven
2. Ställ foten på transporthandtaget och dra handtaget uppåt
3. Dra stadigt fast låsningen

Symbol	Betydelse
--------	-----------

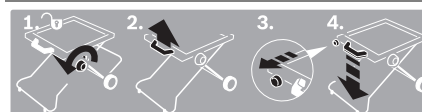

Hänvisar till enskilda moment vid hopfällning av arbetsbordet.

1. Lossa låsningen
2. Dra handtaget lätt uppåt
3. Dra ut upplåsningsskruven
4. Tryck arbetsbordet med handtaget långsamt nedåt

Produkt- och kapacitetsbeskrivning

Ändamålsenlig användning

Arbetsbordet är avsett för montering av följande stationärsågar från Bosch (Datum 2012.02):

- PPS 7S 3 603 M03 3..
- PTS 10 3 603 L03 2..

Tillsammans med elverktyget är arbetsbordet avsett för kapning av bräden och profiler.

Illustrerade komponenter

Numreringen av komponenterna hänvisar till illustration av arbetsbordet på grafiksidan.

- 1 Handtag
- 2 Lås-/upplåsningsskruv
- 3 Tvärstag
- 4 Stödadapter
- 5 Låsknapp
- 6 Bortställningsbygel
- 7 Transporthjul
- 8 Transporthandtag
- 9 Monteringssats för elverktyg
- 10 Bortställningsbygelns spärrbultar

I bruksanvisningen avbildat och beskrivet tillbehör ingår inte i standardleveransen. I vårt tillbehörsprogram beskrivs allt tillbehör som finns.

Tekniska data

Arbetsbord	PTA 2000	
Produktnummer		3 603 M05 300
Arbetsbordets höjd	mm	595
max. bärförmåga (elverktyg + arbetsstycke)	kg	125
Vikt enligt EPTA-Procedure 01:2014	kg	13,0

Montage

Leveransen omfattar

Kontrollera innan arbetsbordet monteras att alla nedan angivna delar medlevererats:

- Arbetsbord PTA 2000
- Monteringsatts **9** bestående av:
 - sexkantskruvar M8 x 45 (3 st),
 - sexkantskruvar M8 x 55 (1 st/PPS 7 S),
 - sexkantskruvar M8 x 35 (1 st/PTS 10),
 - underläggsbrickor (4 st)
 - tandade låsmuttrar M8 (4 st)

Följande verktyg behövs i tillägg:

- Skruvnyckel (13 mm) (2 st)
- Sexkantnyckel (5 mm)

Förberedelse av arbetsbordet

Ställ upp arbetsbordet (se bild A)

Arbetsbordet måste ställas upp innan elverktyget monteras.

- Lägg arbetsbordet på golvet med benen nedåt.
- Lossa vid behov låsratten **5**.
- Ställ ena foten på transporthandtaget **8**, lås upp lås-/upp-låsningsskruven **2** och dra handtaget **1** uppåt till spärrbultarna faller i läge.
- Dra åter fast låsratten **5**.

Infästning av elverktyget (PPS 7S: se bilden B1) (PTS 10: se bilden B2)

Montera elverktyget på arbetsbordet så att elverktygets manöverelement ligger ovanför hjulen.

- Ställ elverktyget i transportläge. Anvisningar för transportläge lämnas i bruksanvisningen för respektive elverktyg.
- Vrid och skjut stödadaptern **4** enligt bilden till lämpligt läge för elverktyget (PPS 7: markeringarna 2, PTS 10: markeringarna 1).
- Placera elverktyget på stödadaptern så att monteringshålen på elverktyget ligger i linje med stödadapterns ovala hål.
- Skruva fast stödadaptern och elverktyget med sexkantskruvarna, underläggsbrickorna och tandade låsmuttrarna ur monteringsatts **9**.

Drift

Arbetsanvisningar

Kontrollera innan arbetet påbörjas att låsratten **5** är stadigt åtdragen.

Överbelasta inte arbetsbordet. Beakta arbetsbordets maximala bärförmåga.

Håll stadigt i arbetsstycket och speciellt då om det gäller längre och tunga bitar. Efter kapning av arbetsstycket kan tyngdpunkten förändras till den grad att arbetsbordet tippar.

Stöd långa och tunga arbetsstycken under den fria ändan t.ex. med rullstöd PTA 1000 från Bosch.

Bortställningsbygel

Med hjälp av bortställningsbygeln **6** kan arbetsbordet med monterat elverktyg ställas upprätt. Lämpligast ställer du upp arbetsbordet med monterat elverktyg mot en vägg för att undvika att bordet tippar.

- Tryck bortställningsbygelns spärrbultar **10** inåt och fäll in bortställningsbygeln **6** tills spärrbultarna åter faller i läge.

Transport (se bild D1–D4)

För transport måste arbetsbordet slås samman.

- Tryck bortställningsbygelns spärrbultar **10** inåt och fäll in bortställningsbygeln **6** tills spärrbultarna åter faller i läge.
- Lossa låsratten **5**.
- Ställ en fot på transporthandtaget **8** och dra handtaget **1** lätt uppåt för att avlasta spärrbultarna.
- Dra låsknappen **2** fullständigt ut och skjut arbetsbordet med handtaget långsamt nedåt.
- Dra åter fast låsratten **5**.
- Lyft med transporthandtaget **8** upp arbetsbordet.

Underhåll och service

Underhåll

Om i arbetsbordet trots exakt tillverkning och sträng kontroll störning skulle uppstå, bör reparation utföras av auktoriserad serviceverkstad för Bosch elverktyg.

Var vänlig ange vid förfrågningar och reservdelsbeställningar produktnummer som består av 10 siffror och som finns på arbetsbordets typskylt.

Kundservice och kundkonsulter

Kundservicen ger svar på frågor beträffande reparation och underhåll av produkter och reservdelar. Sprängskissar och informationer om reservdelar lämnas även på adressen:

www.bosch-pt.com

Bosch kundkonsultgruppen hjälper gärna när det gäller frågor beträffande köp, användning och inställning av produkter och tillbehör.

Svenska

Bosch Service Center
Telegrafvej 3
2750 Ballerup
Danmark
Tel.: +46 (020) 41 44 55
Fax: +46 (011) 18 76 91

Avfallshantering

Arbetsbord, tillbehör och förpackning ska omhändertas på miljövänligt sätt för återvinning.

Ändringar förbehålles.

32 | Norsk

Norsk

Sikkerhetsinformasjon

Generelle sikkerhetsinformasjoner



Les alle vedlagte advarsler og instruksjoner for arbeidsbenken eller elektroverktøyet som skal monteres. Feil ved overholdelsen av sikkerhetsinformasjonene og anvisningene kan medføre elektriske støt, brann og/eller alvorlige skader.

Sikkerhetsinformasjoner for arbeidsbenker

- ▶ **Trekk støpselet ut av stikkontakten og/eller ta batteriet ut av elektroverktøyet før du utfører maskininnstillinger eller skifter ut tilbehørsdeler.** En uvilkårlig startning av elektroverktøy er årsak til mange uhell.
- ▶ **Sett arbeidsbenken korrekt opp før du monterer elektroverktøyet.** En feilfri oppbygging er viktig for å forhindre at benken bryter sammen.
- ▶ **Fest elektroverktøyet sikkert på arbeidsbenken før du bruker det.** Hvis elektroverktøyet sklir på arbeidsbenken kan du miste kontrollen.
- ▶ **Sett arbeidsbenken på en fast, plan og vannrett flate.** Hvis arbeidsbenken kan skli eller vippe, kan elektroverktøyet eller arbeidsstykket ikke føres jevnt og sikkert.
- ▶ **Ikke overbelast arbeidsbenken eller bruk denne som stige eller stilasje.** Hvis du overbelaster eller står på arbeidsbenken kan det føre til tyngdepunktet endres og arbeidsbenken da velter.
- ▶ **Pass på at alle skruer og forbindelselementer er godt trukket fast ved transport og arbeid.** Løse forbindelser kan føre til ustabilitet og unøyaktig saging.
- ▶ **Monter og demonter elektroverktøyet kun når det er i transportstilling (informasjoner om transportstilling, se også driftsinstruksen for det aktuelle elektroverktøyet).** Elektroverktøyet kan ellers ha et så ugunstig tyngdepunkt at du ikke kan holde det sikkert.
- ▶ **Sørg for at lange og tunge arbeidsstykker ikke fører til ubalanse på arbeidsbenken.** Lange og tunge arbeidsstykker må støttes opp under den frie enden (f. eks. ved hjelp av rullestativet PTA 1000 fra Bosch).
- ▶ **Hold fingrene unna leddpunktene når du setter opp eller slår sammen arbeidsbenken.** Du kan ellers klemme fingrene.

Symboler

De nedenstående symbolene kan være av betydning for bruk av arbeidsbenken. Legg merke til symbolene og deres betydning. En riktig tolkning av symbolene hjelper deg med å bruke arbeidsbenken en bedre og sikrere måte.

Symbol	Betydning
	Den maksimale bæreevnen (el-verktøy + arbeidsstykke) til arbeidsbenken er på 125 kg.
	Monter elektroverktøyet kun slik det vises på det aktuelle bildet. (se bildene B1–B2)
	Legg merke til betjeningsposisjonen. Til arbeidet må du alltid stå på hjulsiden. (se bilde C)
	▶ Ikke overbelast arbeidsbenken eller bruk denne som stige eller stilasje. Hvis du overbelaster eller står på arbeidsbenken kan det føre til tyngdepunktet endres og arbeidsbenken da velter.



Viser de enkelte skrittene for oppstilling av arbeidsbenken.

1. Trekk ut låseknappen
2. Sett foten på transporthåndtaket og trekk håndtaket opp
3. Trekk låseknappen godt fast

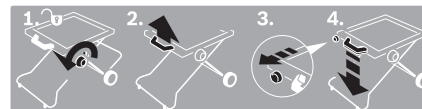

Viser de enkelte skrittene til sammenslåing av arbeidsbenken.

1. Løsne låseknappen
2. Trekk håndtaket litt oppover
3. Trekk ut låseknappen
4. Før arbeidsbenken langsamt ned med håndtaket

Produkt- og ytelsesbeskrivelse

Formålmessig bruk

Arbeidsbenken er beregnet til festing av følgende stasjonære sager fra Bosch (Utgave: 2012.02):

- PPS 7S 3 603 M03 3..
- PTS 10 3 603 L03 2..

Sammen med elektroverktøyet er arbeidsbenken beregnet til kapping av bord og profiler.

Illustrerte komponenter

Nummereringen av de illustrerte komponentene gjelder for bildet av arbeidsbenken på illustrasjonssidene.

- 1 Håndtak
- 2 Låseknapp
- 3 Tverrstag
- 4 Festeadapter
- 5 Låseknot
- 6 Frastillingsbøyle
- 7 Transporthjul
- 8 Transporthåndtak
- 9 Festesett el-verktøy
- 10 Sperrebolt på frastillingsbøylen

Illustrert eller beskrevet tilbehør inngår ikke i standard-leveransen. Det komplette tilbehøret finner du i vårt tilbehørsprogram.

Tekniske data

Arbeidsbenk	PTA 2000	
Produktnummer		3 603 M05 300
Høyde arbeidsbenk	mm	595
Maks. bæreevne (el-verktøy + arbeidsstykke)	kg	125
Vekt tilsvarende EPTA-Procedure 01:2014	kg	13,0

Montering

Leveranseomfang

Kontroller før montering av arbeidsbenken om alle nedenstående oppførte deler er medlevert:

- Arbeidsbenk PTA 2000
- Festesett **9** består av:
 - Sekskantskruer M8 x 45 (3 stk.),
 - Sekskantskruer M8 x 55 (1 stk./PPS 7 S),
 - Sekskantskruer M8 x 35 (1 stk./PTS 10),
 - Underlagsskiver (4 stk.),
 - Sperretannmutre M8 (4 stk)

Nødvendig verktøy i tillegg til det som inngår i leveransen:

- Skrunøkkel (13 mm) (2 stk.)
- Umbrakonøkkel (5 mm)

Forberedelse av arbeidsbenken

Oppstilling av arbeidsbenken (se bilde A)

Før elektroverktøyet festes må du sette opp arbeidsbenken.

- Legg arbeidsbenken med bena ned på gulvet.
- Løsne låseknappen om nødvendig **5**.
- Sett en fot på transporthåndtaket **8**, lås opp låseknappen **2** og trekk håndtaket **1** oppover til sperreboltene smekker i lås.
- Trekk låseknappen **5** godt fast.

Festing av elektroverktøyet

(PPS 7S: se bilde B1)
(PTS 10: se bilde B2)

Monter elektroverktøyet slik på arbeidsbenken at betjenings-elementene til elektroverktøyet befinner seg over hjulene.

- Sett elektroverktøyet i transportstilling. Informasjoner om transportstillingen finner du i driftsinstruksen for det aktuelle el-verktøyet.
- Drei og skyv festeadapterne **4** som vist på bildet inn i en passende posisjon for det aktuelle elektroverktøyet (PPS 7: markeringer 2; PTS 10: markeringer 1).
- Plasser elektroverktøyet slik på festeadapterne at montasjeboringene på elektroverktøyet stemmer overens med langhullene på festeadapteren.
- Skru festeadapterne og elektroverktøyet sammen med sekskantskruene, underlagsskivene og sperrtannmutrene fra festesettet **9**.

Bruk

Arbeidshenvisninger

Pass på at låseknappen **5** alltid er trukket godt fast før arbeidet påbegynnes.

Arbeidsbenken må ikke overbelastes. Ta alltid hensyn til arbeidsbenkens maksimale bæreevne.

Hold arbeidsstykket alltid godt fast, spesielt når det sages av lange, tunge deler. Etter kapping av arbeidsstykket kan tyngdepunktet endres på en så ugunstig måte at arbeidsstykke-bitene kanter.

Støtt lange og tunge arbeidsstykker på den frie enden, f.eks. med rullestativ PTA 1000 fra Bosch.

Frastillingsbøyle

Med frastillingsbøylen **6** kan du plassere arbeidsbenken med elektroverktøyet påmontert i en plassparende posisjon. Det er best å plassere arbeidsbenken med elektroverktøyet mot en vegg, slik at det ikke kanter.

- Trykk sperreboltene **10** til frastillingsbøylen innover og slå frastillingsbøylen **6** helt inn til sperreboltene smekker i lås igjen.

Transport (se bilde D1–D4)

Til transport må du slå arbeidsbenken sammen.

- Trykk sperreboltene **10** til frastillingsbøylen innover og slå frastillingsbøylen **6** utover til sperreboltene smekker i lås igjen.
- Løsne låseknappen **5**.
- Sett en fot på transporthåndtaket **8** og trekk håndtaket **1** litt opp for å avlaste sperreboltene.
- Trekk låseknappen **2** helt ut og før arbeidsbenken langsomt ned med håndtaket.
- Trekk låseknappen **5** godt fast.
- Løft arbeidsbenken opp i transporthåndtaket **8** an.

Service og vedlikehold

Vedlikehold

Hvis arbeidsbenken til tross for omhyggelige produksjons- og kontrollmetoder en gang skulle svikte, må reparasjonen utføres av et autorisert serviceverksted for Bosch-elektroverktøy.

Ved alle forespørsler og reservedelsbestillinger må du oppgi det 10-sifrede produktnummeret som er angitt på arbeidsbenkens typeskilt.

Kundeservice og kunderådgivning

Kundeservice hjelper deg ved spørsmål om reparasjon og vedlikehold av produktet ditt og reservedelene. Deltegninger og informasjon om reservedeler finner du også under:

www.bosch-pt.com

Bosch-kundeservice er gjerne til hjelp ved spørsmål om kjøp, bruk og innstilling av produkter og tilbehør.

Norsk

Robert Bosch AS
Postboks 350
1402 Ski
Tel.: (+47) 64 87 89 50
Faks: (+47) 64 87 89 55

Deponering

Arbeidsbenk, tilbehør og emballasje må leveres inn til miljøvennlig gjenvinning.

Retten til endringer forbeholdes.

Suomi

Turvallisuusohjeita

Yleisiä turvallisuusohjeita



Lue kaikki sahapöydän tai siihen asennettavan sähkötyökalun mukana toimitetut varo-ohjeet ja käyttöohjeet. Turvallisuusohjeiden ja käyttöohjeiden noudattamisen laiminlyönti saattaa johtaa sähköiskuun, tulipaloon ja/tai vakavaan loukkaantumiseen.

Sahapöytien turvallisuusohjeet

- ▶ **Irrota pistotulppa pistorasiasta ja/tai poista akku sähkötyökalusta, ennen kuin säädät laitetta tai vaihdat lisätarvikkeita.** Sähkötyökalujen tahaton käynnistyminen on eräs onnettomuuksien syy.
- ▶ **Kokoa sahapöytä oikein, ennen kuin asennat sähkötyökalun.** Moitteeton kokoaminen on tärkeää, hajoamisen estämiseksi.
- ▶ **Kiinnitä sähkötyökalu tukevasti sahapöytään ennen käyttöönottoa.** Sähkötyökalun luiskahtaminen sahapöydässä, saattaa johtaa hallinnan menettämiseen.
- ▶ **Aseta sahapöytä tukevalle, tasaiselle ja vaakatasoiselle pinnalle.** Jos työpenkki voi luiskahtaa tai heilua, ei sähkötyökalua tai työkappaletta voi ohjata tasaisesti ja turvallisesti.

kötyökalua tai työkappaletta voi ohjata tasaisesti ja turvallisesti.

- ▶ **Älä ylikuormita sahapöytää äläkä käytä sitä tikkaina tai telineenä.** Ylikuorma tai sahapöydän päällä seisominen saattaa johtaa siihen, että sahapöydän painopiste siirtyy ylöspäin, ja sahapöytä kaatuu.
- ▶ **Tarkista, että kaikki ruuvit ja kiinnikkeet ovat hyvin kiinnitettyjä kuljetuksessa ja työn aikana.** Löysät liitokset voivat johtaa epävakauteen ja epätarkkaan sahaukseen.
- ▶ **Asenna ja irrota sähkötyökalu ainoastaan sen ollessa kuljetusasennossa (ohjeita kuljetusasentoa varten, katso myös kunkin sähkötyökalun käyttöohje).** Sähkötyökalun painopiste saattaa muutoin olla niin epäsuotuisa, että et pysty pitämään sitä turvallisesti.
- ▶ **Varmista, että pitkät ja painavat työkappaleet eivät saata työpenkkiä pois tasapainosta.** Pitkät ja painavat työkappaleet tulee tukea vapaasta päästään (esim. Bosch-sahatuen PTA 1000 avulla).
- ▶ **Älä saata sormiasi lähelle nivelkohtia, kun pystytät sahapöydän tai taitat sen kasaan.** Sormesi saattavat jäädä puristukseen.

Tunnusmerkit

Jotkut seuraavista merkeistä voivat olla tärkeitä käyttäessäsi sahapöytäsi. Opettele merkit ja niiden merkitys. Merkkien oikea tulkinta auttaa sinua käyttämään sahapöytäsi paremmin ja turvallisemmin.

Tunnusmerkki	Merkitys
	Sahapöydän suurin kantokyky (sähkötyökalu + työkappale) on 125 kg.
	Asenna sähkötyökalu vain kyseisen kuvan osoittamalla tavalla. (katso kuvat B1–B2)
	Ota käyttöasento huomioon. Asetu työssä aina seisomaan pyörien puolelle. (katso kuva C)
	▶ Älä ylikuormita sahapöytää äläkä käytä sitä tikkaina tai telineenä. Ylikuorma tai sahapöydän päällä seisominen saattaa johtaa siihen, että sahapöydän painopiste siirtyy ylöspäin, ja sahapöytä kaatuu.

Tunnusmerkki	Merkitys
	
	
	

Osoittaa sahapöydän pystytyksen yksittäiset vaiheet.

1. Vedä vapautusnappi ulos
2. Aseta jalka kuljetuskahvalle ja vedä kahva ylös
3. Kiristä lukkonappi hyvin

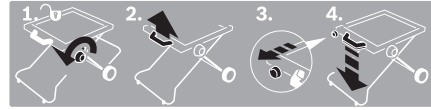

Osoittaa sahapöydän kasaan taittamisen yksittäiset vaiheet.

1. Vapauta lukkonappi
2. Vedä kahvaa vähän ylöspäin
3. Vedä vapautusnappi ulos
4. Vie kahvalla sahapöytää hitaasti alaspäin

Tuotokuvaus

Määräyksenmukainen käyttö

Sahapöytä on tarkoitettu seuraavia Bosch-pöytäsahoja varten (tilanne 2012.02):

- PPS 7S 3 603 M03 3..
- PTS 10 3 603 L03 2..

Sahapöytä on, yhdessä sähkötyökalun kanssa, tarkoitettu lautojen ja profiilien katkaisuun.

Kuvassa olevat osat

Kuvassa olevien osien numerointi viittaa grafiikkasivuissa olevaan sahapöydän kuvaan.

- 1 Kahva
- 2 Lukitus-/vapautusnappi
- 3 Ristijäkisteet
- 4 Kiinnitysadapteri
- 5 Lukkonappi
- 6 Seisontatuki
- 7 Kuljetuspyörät
- 8 Kuljetuskahva
- 9 Sähkötyökalun kiinnityssarja
- 10 Seisontatuen lukkopultti

Kuvassa tai selostuksessa esiintyvä lisätarvike ei kuulu vakiotoimitukseen. Löydät täydellisen tarvikeluettelon tarvikeohjelmastamme.

Tekniset tiedot

Sahapöytä	PTA 2000	
Tuotenumero		3 603 M05 300
Sahapöydän korkeus	mm	595
maks. kantokyky (sähkötyökalu + työkalu)	kg	125
Paino vastaa EPTA-Procedure 01:2014	kg	13,0

Asennus

Vakiovarusteet

Tarkista ennen sahapöydän kokoamista, että kaikki alla luetellut osat löytyvät:

- Sahapöytä PTA 2000
- Kiinnityssarja **9**, jossa:
kuusiokantaruuvit M8 x 45 (3 kappaletta),
kuusiokantaruuvit M8 x 55 (1 kappaletta/PPS 7 S),
kuusiokantaruuvit M8 x 35 (1 kappaletta/PTS 10),
aluslaatat (4 kappaletta),
hammastetut lukkomutterit M8 (4 kappaletta)

Työkalut, jotka tarvitaan toimitukseen kuuluvien lisäksi:

- Avain (13 mm) (2 kappaletta)
- Kuusiokoloavain (5 mm)

Sahapöydän esivalmistelu

Sahapöydän pystytys (katso kuva A)

Pystytä sahapöytä ennen sähkötyökalun kiinnittämistä.

- Aseta sahapöytä lattialle, jalat alaspäin.
- Avaa lukkonappi **5** tarvittaessa.
- Aseta jalka kuljetuskahvan **8** päälle, avaa lukitus-/vapautusnappi **2** ja vedä kahvaa **1** ylöspäin, kunnes lukkopultit lukkiutuvat.
- Kiristä lukkonappi **5** hyvin.

Sähkötyökalun kiinnitys

(PPS 7S: katso kuva B1)

(PTS 10: katso kuva B2)

Asenna sähkötyökalu sahapöytään niin, että sähkötyökalun käyttöelementit ovat pyörien yläpuolella.

- Saata sähkötyökalu kuljetusasentoon. Ohjeita kuljetusasennosta löydät kyseisen sähkötyökalun käyttöohjeesta.
- Käännä ja siirrä kiinnitysadapterit **4** kuvan osoittamalla tavalla kullekin sähkötyökalulle sopivaan asentoon (PPS 7: merkit 2; PTS 10: merkit 1).
- Aseta sähkötyökalu kiinnitysadaptereihin niin, että sähkötyökalun asennusreiät tulevat kiinnitysadapterin pitkittäisreikien päälle.
- Ruuvaa kiinni kiinnitysadapterit ja sähkötyökalu käyttäen kiinnityssarjan **9** kuusiokantaruuveja, aluslaattoja ja hammastettuja lukkomuttereita.

36 | Ελληνικά

Καyttö

Τυöskentelyohjeita

Varmista aina ennen työn aloittamista, että lukkonuppi **5** on hyvin kiristetty.

Älä ylikuormita sahapöytää. Ota aina huomioon sahapöydän suurin kuormitettavuus.

Pidä aina tukevasti kiinni työkappaleesta, erityisesti pidemästä, painavammasta osasta. Kun työkappale on katkaistu, saattaa painopiste siirtyä niin epäedullisesti, että työkappaleen osat keikahtavat.

Tue pitkät ja painavat työkappaleet vapaasta päästään (esim. Bosch-sahatuen PTA 1000 avulla).

Seisontatuki

Seisontatuen **6** avulla voit asettaa sahapöydän ja siinä olevan sähkötyökalun pystyyn tilaa säästävasti. Parhaassa tapauksessa asetat sahapöydän ja siihen kiinnitetyn sähkötyökalun seinää vasten, kaatumisen estämiseksi.

- Paina seisontatuen lukkopultit **10** sisään ja taita seisontatuki **6** kokonaan sisään, kunnes lukkopultit lukkiutuvat uudelleen.

Kuljetus (katso kuva D1–D4)

Kuljetusta varten tulee työpöytä panna kokoon.

- Paina seisontatuen lukkopultit **10** sisään ja taita seisontatuki **6** kokonaan ulos, kunnes lukkopultit lukkiutuvat uudelleen.
- Vapauta lukkonuppi **5**.
- Aseta jalka kuljetuskahvan **8** päälle ja vedä kahvaa **1** vähän ylöspäin lukkopulttien paineen keventämiseksi.
- Vedä lukkovipu **2** kokonaan ulos ja siirrä kahvalla sahapöytä hitaasti alaspäin.
- Kiristä lukkonuppi **5** hyvin.
- Nosta sahapöytää kuljetuskahvasta **8**.

Hoito ja huolto

Huolto

Jos sahapöydässä, huolellisesta valmistuksesta ja koestusmenettelystä huolimatta esiintyy vikaa, tulee korjaus antaa Bosch sopimushuollon tehtäväksi.

Ilmoita kaikissa kyselyissä ja varaosatilauksissa 10-numeroinen tuotenumero, joka löytyy sahapöydän mallikilvestä.

Huolto ja asiakasneuvonta

Huolto vastaa tuotteesi korjausta ja huoltoa sekä varaosia koskeviin kysymyksiin. Räjähdyspiirustuksia ja tietoja varaosista löydät myös osoitteesta:

www.bosch-pt.com

Bosch-asiakasneuvonta auttaa mielellään sinua tuotteiden ja lisätarvikkeiden ostoa, käyttöä ja säätöä koskevissa kysymyksissä.

Suomi

Robert Bosch Oy
Bosch-keskushuolto
Pakkalantie 21 A
01510 Vantaa
Puh.: 0800 98044
Faksi: +358 102 961 838
www.bosch.fi

Hävitys

Toimita sahapöytä, lisätarvikkeet ja pakkausmateriaali ympäristöystävälliseen jätteiden kierrätykseen.

Oikeus teknisiin muutoksiin pidätetään.

Ελληνικά

Υποδείξεις ασφαλείας

Γενικές υποδείξεις ασφαλείας



Διαβάστε όλες τις προειδοποιητικές υποδείξεις και οδηγίες που συνοδεύουν το τραπέζι εργασίας και το ηλεκτρικό εργαλείο που θα συναρμολογηθεί σ' αυτό. Αμέλειες κατά την τήρηση των υποδείξεων ασφαλείας και των οδηγιών μπορεί να προκαλέσουν ηλεκτροπληξία, φωτιά και/ή σοβαρούς τραυματισμούς.

Υποδείξεις ασφαλείας για τραπέζι εργασίας

- ▶ **Να βγάτε το φως από την πρίζα και/ή να αφαιρέτε την μπαταρία από το ηλεκτρικό εργαλείο πριν διεξάγετε κάποιες ρυθμίσεις στα μηχανήματα ή όταν αλλάζετε εξαρτήματα.** Η ακούσια εκκίνηση ηλεκτρικών εργαλείων αποτελεί αιτία μερικών ατυχημάτων.
- ▶ **Εγκαταστήστε σωστά το τραπέζι εργασίας πριν συναρμολογήσετε σ' αυτό το ηλεκτρικό εργαλείο.** Η άσπρη εγκατάσταση είναι απαραίτητη για να αποφευχθεί η κατάρρευση του τραπεζιού εργασίας.
- ▶ **Πριν χρησιμοποιήσετε ηλεκτρικό εργαλείο να το στερεώσετε ασφαλώς στο τραπέζι εργασίας.** Τυχόν γλιστρήμα του ηλεκτρικού εργαλείου επάνω στο τραπέζι εργασίας μπορεί να οδηγήσει στην απώλεια του ελέγχου.
- ▶ **Να τοποθετήσετε το τραπέζι εργασίας επάνω σε μια στερεή, επίπεδη και οριζόντια επιφάνεια.** Το υπό κατεργασία τεμάχιο δεν μπορεί να οδηγηθεί ομοιόμορφα και ασφαλώς όταν το τραπέζι εργασίας γλιστρά ή κινείται.
- ▶ **Να μην υπερφορτώνετε το τραπέζι εργασίας και να μην το χρησιμοποιείτε σαν σκάλα ή σκαλωσιά.** Όταν υπερφορτώνετε το τραπέζι εργασίας ή όταν ανεβαίνετε επάνω σ' αυτό τότε το κέντρο βάρους του μπορεί να μετατοπιστεί προς τα επάνω κι έτσι το τραπέζι εργασίας να ανατραπεί.
- ▶ **Προσέχετε κατά την εργασία και κατά τη μεταφορά να είναι ασφαλώς σφιγμένες όλες οι βίδες και όλα τα στοιχεία σύνδεσης.** Χαλαρές συνδέσεις μπορεί να οδηγήσουν σε αστάθειες και σε ανακριβείς κοπές.

► **Να συναρμολογείτε και να αποσυναρμολογείτε το ηλεκτρικό εργαλείο μόνο όταν αυτό βρίσκεται στη θέση μεταφοράς (για υποδείξεις σχετικά με τη θέση μεταφοράς βλέπε επίσης τις υποδείξεις χειρισμού του ηλεκτρικού εργαλείου).** Διαφορετικά το ηλεκτρικό εργαλείο μπορεί να αποκτήσει ένα τέτοιο δυσμενές κέντρο βάρους, ώστε να μην μπορέσετε να το συγκρατήσετε ασφαλώς.

► **Να βεβαιώνετε ότι μακριά και βαριά υπό καταργασία τεμάχια δεν επηρεάζουν την ισορροπία του τραπέζιού εργασίας.** Το ελεύθερο άκρο των μακριών και βαριών υπό καταργασία τεμαχίων πρέπει να ακουμπάει κάπου ή να υποστηρίζεται, π. χ. επάνω στο/με το στήριγμα κυλίνδρων PTA 1000 της Bosch).

► **Μην πλησιάζετε τα χέρια σας στις αρθρώσεις του τραπέζιού εργασίας όταν το στήνετε και το συναρμολογείτε.** Μπορεί να συνθλιβούν τα δάχτυλά σας.

Σύμβολα

Τα σύμβολα που ακολουθούν μπορεί να έχουν σημασία για το χειρισμό του τραπέζιού εργασίας. Παρακαλούμε αποτυπώστε στο μυαλό σας τα σύμβολα και τη σημασία τους. Η σωστή ερμηνεία των συμβόλων συμβάλλει στον καλύτερο και ασφαλέστερο χειρισμό του τραπέζιού εργασίας.

Σύμβολο	Σημασία
	Η μέγιστη φέρουσα ικανότητα [αντοχή] (ηλεκτρικό εργαλείο + υπό καταργασία τεμάχιο) ανέρχεται σε 125 kg.
	Να συναρμολογείτε το ηλεκτρικό εργαλείο μόνο σύμφωνα με τις αντίστοιχες εικόνες. (βλέπε εικόνες B1-B2)
	Να δίνετε προσοχή στη σωστή στάση χειρισμού. Να εργάζεστε πάντοτε από την πλευρά με τις ρόδες. (βλέπε εικόνα C)
	► Να μην υπερφορτώνετε το τραπέζι εργασίας και να μην το χρησιμοποιείτε σαν σκάλα ή σκαλωσιά. Όταν υπερφορτώνετε το τραπέζι εργασίας ή όταν ανεβαίνετε επάνω σ' αυτό τότε το κέντρο βάρους του μπορεί να μετατοπιστεί προς τα επάνω κι έτσι το τραπέζι εργασίας να ανατραπεί.

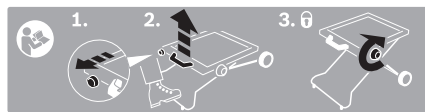

Απεικόνιση των μεμονωμένων βημάτων για το στήσιμο του τραπέζιού εργασίας.

1. Τραβήξτε το κουμπί απασφάλισης
2. Πατήστε με το πόδι σας τη λαβή μεταφοράς και τραβήξτε τη χειρολαβή προς τα επάνω
3. Σφίξτε καλά τη λαβή ασφάλισης

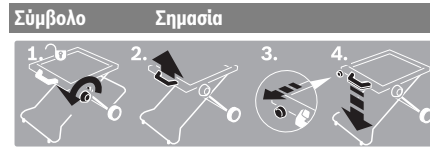

Απεικόνιση των μεμονωμένων βημάτων για το δίπλωμα του τραπέζιού εργασίας.

1. Χαλαρώστε τη λαβή σύσφιξης
2. Τραβήξτε τη λαβή ελαφρά προς τα επάνω
3. Τραβήξτε το κουμπί απασφάλισης
4. Διπλώστε σιγά σιγά το τραπέζι εργασίας πιάνοντας το από τη λαβή

Περιγραφή του προϊόντος και της ισχύος του

Χρήση σύμφωνα με τον προορισμό

Το τραπέζι εργασίας προορίζεται για τη συναρμολόγηση των εξής φαλτσοπριονίων της Bosch (κατάσταση 2012.02):

- PPS 7S 3 603 M03 3..
- PTS 10 3 603 L03 2..

Το τραπέζι εργασίας μαζί με το ηλεκτρικό εργαλείο προορίζεται για την κοπή ισομηκών σανιδιών και διατομών [προφίλ].

Απεικονιζόμενα στοιχεία

Η αριθμοδότηση των απεικονιζόμενων στοιχείων βασίζεται στην εικόνα του τραπέζιού εργασίας στη σελίδα γραφικών.

- 1 Λαβή
- 2 Κουμπί ασφάλισης/απασφάλισης
- 3 Εγκάρσιες αντηρίδες
- 4 Προσαρμοστικό υποδοχής
- 5 Λαβή σύσφιξης
- 6 Πλαίσιο απόθεσης
- 7 Τροχοί μεταφοράς
- 8 Λαβή μεταφοράς
- 9 Σετ στερέωσης προσαρμοστικού ηλεκτρικού εργαλείου
- 10 Πίρος ασφάλισης του πλαισίου απόθεσης

Εξαρτήματα που απεικονίζονται ή περιγράφονται δεν περιέχονται στη σπάντα συσκευασία. Για τον πλήρη κατάλογο εξαρτημάτων κοιτά το πρόγραμμα εξαρτημάτων.

Τεχνικά χαρακτηριστικά

Τραπέζι εργασίας	PTA 2000	
Αριθμός ευρετηρίου		3 603 M05 300
Ύψος τραπέζιού εργασίας	mm	595
Μέγιστη φέρουσα ικανότητα (ηλεκτρικό εργαλείο + υπό καταργασία τεμάχιο)	kg	125
Βάρος σύμφωνα με EPTA-Procedure 01:2014	kg	13,0

38 | Ελληνικά

Συναρμολόγηση

Περιεχόμενο συσκευασίας

Πριν συναρμολογήσετε τα τραπέζι εργασίας βεβαιωθείτε ότι σας παραδόθηκαν όλα τα εξαρτήματα/τμήματα που αναφέρονται παρακάτω:

- Τραπέζι εργασίας PTA 2000
- Σετ στερέωσης **9** αποτελούμενο από:
 - εξάγωνες βίδες M8 x 45 (3 τμχ.),
 - εξάγωνες βίδες M8 x 55 (1 τμχ./PPS 7 S),
 - εξάγωνες βίδες M8 x 35 (1 τμχ./PTS 10),
 - ροδέλες (4 τμχ.),
 - παξιμάδια ασφαλείας (4 τμχ.)

Εκτός από το περιεχόμενο της συσκευασίας χρειάζεστε και τα παρακάτω εργαλεία:

- Γερμανικό κλειδί (13 mm) (2 τεμάχια)
- Κλειδί τύπου Άλεν (5 mm)

Προετοιμασία του τραπεζιού εργασίας

Τοποθέτηση του τραπεζιού εργασίας (βλέπε εικόνα A)

Το τραπέζι εργασίας πρέπει να στηθεί πριν τη στερέωση του ηλεκτρικού εργαλείου.

- Θέστε το τραπέζι εργασίας στο δάπεδο με τα πόδια του να δείχνουν προς τα κάτω.
- Αν χρειαστεί, χαλαρώστε τη λαβή σύσφιξης **5**.
- Πατήστε με το πόδι σας τη λαβή μεταφοράς **8**, απασφαλίστε το κουμπί ασφάλισης/απασφάλισης **2** και τραβήξτε τη λαβή **1** προς τα επάνω μέχρι να ασφαλίζουν οι πύροι ασφαλείας.
- Σφίξτε καλά τη λαβή σύσφιξης **5**.

Στερέωση του ηλεκτρικού εργαλείου (PPS 7S: βλέπε εικόνα B1) (PTS 10: βλέπε εικόνα B2)

Το ηλεκτρικό εργαλείο πρέπει να συναρμολογείται επάνω στο τραπέζι εργασίας έτσι, ώστε όλα τα στοιχεία χειρισμού του ηλεκτρικού εργαλείου να βρίσκονται πιο ψηλά από τους τροχούς.

- Οδηγήστε το ηλεκτρικό εργαλείο στη θέση μεταφοράς. Υποδείξεις σχετικά με τη θέση μεταφοράς θα βρείτε στις υποδείξεις χειρισμού του εκάστοτε ηλεκτρικού εργαλείου.
- Γυρίστε και ωθήστε τα προσαρμοστικά υποδοχής **4** όπως φαίνεται στην εικόνα στην για το εκάστοτε εργαλείο κατάλληλη θέση (PPS 7: σημάδια 2, PTS 10: σημάδια 1).
- Τοποθετήστε το ηλεκτρικό εργαλείο επάνω στο προσαρμοστικό υποδοχής κατά τέτοιο τρόπο, ώστε οι μακρουλές τρύπες του να ταυτιστούν με τις τρύπες συναρμολόγησης του ηλεκτρικού εργαλείου.
- Βιδώστε τα προσαρμοστικά υποδοχής και το ηλεκτρικό εργαλείο με τις εξάγωνες βίδες, τις ροδέλες και τα παξιμάδια ασφαλείας του σετ στερέωσης **9**.

Λειτουργία

Υποδείξεις εργασίας

Πριν αρχίσετε την εργασία σας να βεβαιώνετε πάντοτε ότι η λαβή σύσφιξης **5** είναι καλά σφιγμένη.

Να μην παραφορτώνετε το τραπέζι εργασίας. Να λαμβάνετε πάντοτε υπόψη τη μέγιστη φέρουσα ικανότητα του τραπεζιού εργασίας.

Να κρατάτε το υπό κατεργασία τεμάχιο πάντοτε γερά, ιδιαίτερα όταν το απόκομμα είναι μακρύ ή/και βαρύ. Μετά την κοπή του υπό κατεργασία τεμαχίου μπορεί το κέντρο βάρους να μετατοπιστεί έτσι, ώστε να ανατραπούν τα απόκομματα του υπό κατεργασία τεμαχίου.

Το ελεύθερο άκρο των μακρικών και βαριών υπό κατεργασία τεμαχίων πρέπει να υποστηρίζεται, π.χ. με το στήριγμα κυλίνδρων PTA 1000 της Bosch.

Πλαίσιο απόθεσης

Με τη βοήθεια του πλαισίου απόθεσης **6** μπορείτε να αποθέσετε το διπλωμένο τραπέζι εργασίας, μαζί το συναρμολογημένο επάνω σ' αυτό ηλεκτρικό εργαλείο κάθετα. Η καλύτερη λύση είναι, να ακουμπήσετε το τραπέζι εργασίας μαζί με το ηλεκτρικό εργαλείο σε έναν τοίχο για να μην μπορεί να ανατραπεί.

- Πατήστε προς τα μέσα τον πύρο ασφάλισης **10** του πλαισίου απόθεσης και διπλώστε τέρμα το πλαίσιο απόθεσης **6** μέχρι να ακούσετε ότι ασφάλισε πάλι ο πύρος ασφάλισης.

Μεταφορά (βλέπε εικόνα D1–D4)

Για να μεταφέρετε το τραπέζι εργασίας πρέπει πρώτα να το συμπτύξετε.

- Πατήστε προς τα μέσα τους πύρους ασφάλισης **10** του πλαισίου απόθεσης και ανοίξτε τέρμα το πλαίσιο απόθεσης **6** μέχρι να ακούσετε ότι ασφάλισε πάλι ο πύρος ασφάλισης.
- Χαλαρώστε τη λαβή σύσφιξης **5**.
- Πατήστε με το πόδι σας τη λαβή μεταφοράς **8** και τραβήξτε τη λαβή **1** ελαφρά προς επάνω για να απελευθερώσετε τον πύρο ασφάλισης.
- Τραβήξτε το κουμπί ασφάλισης **2** τέρμα έξω και διπλώστε σιγά σιγά το τραπέζι εργασίας πιάνοντας το από τη λαβή.
- Σφίξτε καλά τη λαβή σύσφιξης **5**.
- Να σηκώνετε το τραπέζι εργασίας πιάνοντας το από τη λαβή μεταφοράς **8**.

Συντήρηση και Service

Συντήρηση

Αν παρ' όλες τις επιμελημένες μεθόδους κατασκευής και ελέγχου το τραπέζι εργασίας σταματήσει κάποτε να λειτουργεί, τότε να αναθέσετε την επισκευή του σε ένα εξουσιοδοτημένο κατάστημα Service για ηλεκτρικά εργαλεία της Bosch.

Σε περίπτωση διασαφητικών ερωτήσεων καθώς και όταν παραγγέλνετε ανταλλακτικά σας παρακαλούμε να αναφέρετε οπωσδήποτε το 10ψήφιο αριθμό ευρετηρίου που αναγράφεται στην πινακίδα κατασκευαστή του τραπεζιού εργασίας.

Service και σύμβουλος πελατών

Το Service απαντά στις ερωτήσεις σας σχετικά με την επισκευή και τη συντήρηση του προϊόντος σας καθώς και για τα αντίστοιχα ανταλλακτικά. Λεπτομερή σχέδια και πληροφορίες για τα ανταλλακτικά θα βρείτε στην ηλεκτρονική διεύθυνση:

www.bosch-pt.com

Η ομάδα συμβούλων της Bosch σας υποστηρίζει ευχαρίστως

όταν έχετε ερωτήσεις σχετικές με την αγορά, τη χρήση και τη ρύθμιση των προϊόντων και ανταλλακτικών.

Ελλάδα

Robert Bosch A.E.
Ερχειας 37
19400 Κορωπί – Αθήνα
Tel.: +30 (0210) 57 01 270
Fax: +30 (0210) 57 01 283
www.bosch.com
www.bosch-pt.gr
ABZ Service A.E.
Tel.: +30 (0210) 57 01 380
Fax: +30 (0210) 57 01 607

Απόσυρση

Το τραπέζι εργασίας, τα εξαρτήματα και οι συσκευασίες πρέπει να ανακυκλώνονται με τρόπο φιλικό προς το περιβάλλον.

Τηρούμε το δικαίωμα αλλαγών.

Türkçe

Güvenlik Talimatı

Genel güvenlik talimatı



Çalışma masası veya monte edilecek elektrikli el aleti ekinde teslim edilen bütün uyarıları ve talimatı okuyun. Güvenlik uyarılarına ve talimat hükümlerine uyulmadığı takdirde elektrik çarpması, yangın ve/veya ağır yaralanmalara neden olunabilir.

Çalışma masalarına ait güvenlik uyarıları

- ▶ **Aleti ayarlamadan veya aksesuar parçalarını değiştirmeden önce fişi prizden çekin ve/veya aküyü elektrikli el aletinden çıkarın.** Elektrikli el aletleri denetim dışı çalışmaları takdirde kazalara neden olabilirler.
- ▶ **Elektrikli el aletini takmadan önce çalışma masasını kusursuz biçimde monte edin.** Çökme/yıkılmayı önlemek için masanın kusursuz biçimde monte edilmesi önemlidir.
- ▶ **Kullanmaya başlamadan önce elektrikli el aletini çalışma masasına iyi ve güvenli biçimde tespit edin.** Elektrikli el aletinin çalışma masası üzerinde kayması aletin kontrolünün kaybına neden olabilir.
- ▶ **Çalışma masasını sağlam, sert, düz ve yatay bir yüzeye yerleştirin.** Çalışma masası kayar veya sallanacak olursa, elektrikli el aleti veya iş parçası güvenli yönlendirilemez.
- ▶ **Çalışma masasına aşırı yük yüklemeyin ve onu merdiven veya iskele olarak kullanmayın.** Çalışma masasına aşırı yüklenme veya masanın üzerinde durma, masanın ağırlık noktasının yukarıya kalkmasına ve devrilmesine neden olabilir.
- ▶ **Nakliye ve çalışma esnasında bütün vidaların ve bağlantı elemanlarının güvenli biçimde sıkılmış olmasına**

dikkat edin. Gevşek bağlantılar istikrarsızlıklara ve hassas olmayan kesme işlemlerine neden olabilir.

- ▶ **Elektrikli el aletini sadece nakliye konumunda takın ve sökün (Nakliye konumu için ilgili elektrikli el aletinin kullanım kılavuzuna da bakın).** Aksi takdirde elektrikli el aleti güvenli biçimde tespit edilemeyecek ağırlık noktasına sahip olabilir.
- ▶ **Uzun ve ağır iş parçalarının çalışma masasının dengesini bozmamasına dikkat edin.** Uzun ve ağır iş parçalarının serbest uçları desteklenmelidir (örneğin Bosch tekerlekli destekle PTA 1000).
- ▶ **Çalışma masasını yerleştirirken veya bir araya getirirken parmaklarınızı mafsal noktalarının yakınına getirmeyin.** Parmaklarınız ezilebilir.

Semboller

Aşağıdaki semboller çalışma masanızı kullanırken önemli olabilir. Lütfen sembolleri ve anlamlarını iyice zihninize yerleştirin. Sembolleri doğru yorumlamanız, çalışma masasını daha iyi ve daha güvenli kullanmanıza yardımcı olur.

Sembol	Anlamı
	Çalışma masasının maksimum taşıma kapasitesi (elektrikli el aleti + iş parçası) 125 kg'dır.
	Elektrikli el aletini sadece ilgili şekilde gösterildiği gibi takın. (Bakınız: Şekiller B1–B2)
	Kumanda pozisyonuna dikkat edin. Çalışma esnasında daima tekerleklerin olduğu tarafta durun. (Bakınız: Şekil C)
	▶ Çalışma masasına aşırı yük yüklemeyin ve onu merdiven veya iskele olarak kullanmayın. Çalışma masasına aşırı yüklenme veya masanın üzerinde durma, masanın ağırlık noktasının yukarıya kalkmasına ve devrilmesine neden olabilir.

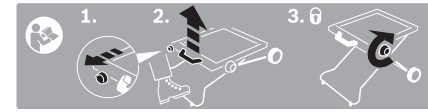

Çalışma masasının yerleştirilmesine ilişkin münferit işlem adımlarını gösterir.

1. Boşa alma düğmesini çekin
2. Ayağı nakliye tutamağına yerleştirin ve tutamağı yukarı çekin
3. Kilitleme topuzunu iyice sıkın

40 | Türkçe

Sembol Anlamı

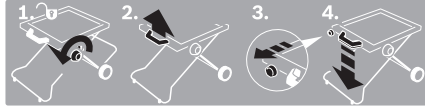

Çalışma masasının bir araya getirilişine ilişkin münferit işlem adımlarını gösterir.

1. Kilitleme topuzunu gevşetin
2. Tutamağı hafifçe yukarı çekin
3. Boşa alma düğmesini çekin
4. Tutamaktan tutarak çalışma masasını yavaşça aşağı indirin

Ürün ve işlev tanımı

Usulüne uygun kullanım

Bu çalışma masası aşağıdaki tezgâh testerelerinin takılması için tasarlanmıştır (2012.02 tarihi itibarıyla):

- PPS 7S 3 603 M03 3..
- PTS 10 3 603 L03 2..

Çalışma masası elektrikli el aleti ile birlikte tahta ve pofillerin kesilmesi için tasarlanmıştır.

Şekli gösterilen elemanlar

Şekli gösterilen elemanların numaraları grafik sayfasındaki çalışma masası şeklindeki numaralarla aynıdır.

- 1 Tutamak
- 2 Kilitleme ve boşa alma düğmesi
- 3 Enine giriş
- 4 Tespit (bağlama) adaptörü
- 5 Kilitleme topuzu
- 6 Bırakma kolu
- 7 Nakliye tekerlekleri
- 8 Taşıma tutamağı
- 9 Elektrikli el aleti tespit seti
- 10 Bırakma kolu blokaj pimleri

Şekli gösterilen veya tanımlanan aksesuar standart teslimat kapsamında değildir. Aksesuarın tümünü aksesuar programımızda bulabilirsiniz.

Teknik veriler

Çalışma masası	PTA 2000	
Ürün kodu		3 603 M05 300
Çalışma masası yüksekliği	mm	595
maks. taşıma kapasitesi (elektrikli el aleti + iş parçası)	kg	125
Ağırlığı EPTA-Procedure 01:2014'e göre	kg	13,0

Montaj

Teslimat kapsamı

Çalışma masasını monte etmeden önce aşağıda belirtilen parçaların hepsinin teslim edilip edilmediğini kontrol edin:

- Çalışma masası PTA 2000
- Tespit seti 9 şunlardan oluşur:
Altıgen vidalar M8 x 45 (3 adet),
Altıgen vidalar M8 x 55 (1 adet/PPS 7 S),
Altıgen vidalar M8 x 35 (1 adet/PTS 10),
Besleme pulları (4 adet),
Dişli blokaj somunları M8 (4 adet)

Teslimat kapsamı için gerekli olan ek aletler:

- Vida anahtarı (13 mm) (2 adet)
- İç altıgen anahtar (5 mm)

Çalışma masasının hazırlanması

Çalışma masasının yerleştirilmesi (Bakınız: Şekil A)

Elektrikli el aletini tespit etmeden önce çalışma masasını yerleştirmelisiniz.

- Çalışma masasını zemine ayakları üzerine yerleştirin.
- Bu işlem esnasında gerekiyorsa kilitleme topuzunu 5 gevşetin.
- Bir ayağı taşıma tutamağına 8 getirin, kilitleme ve boşa alma düğmesini 2 boşa alın ve tutamağı 1 blokaj pimleri kavrama yapıcaya kadar yukarı çekin.
- Kilitleme topuzunu 5 iyice sıkın.

Elektrikli el aletinin tespiti

(PPS 7S: Bakınız: Şekil B1)

(PTS 10: Bakınız: Şekil B2)

Elektrikli el aletini çalışma masasına elektrikli el aletinin kumanda elemanları tekerleklerin üstünde bulunacak biçimde takın.

- Elektrikli el aletini nakliye konumuna getirin. Nakliye konumuna ait açıklamaları ilgili elektrikli el aletinin kullanım kılavuzunda bulabilirsiniz.
- Bağlama adaptörünü 4 şekilde gösterildiği gibi ilgili elektrikli el aletine uyacak pozisyona çevirin ve itin (PPS 7: işaretler 2; PTS 10: işaretler 1).
- Elektrikli el aletini bağlama adaptörüne elektrikli el aletinin montaj delikleri bağlama adaptörünün uzunlamasına delikleri ile aynı hizaya getirilebilecek biçimde konumlandırın.
- Bağlama adaptörü ile elektrikli el aletini tespit setindeki 9 altıgen vidalar, besleme pulları ve blokaj somunları ile birbirine vidalayın.

İşletme

Çalışırken dikkat edilecek hususlar

Çalışmaya başlamadan önce kilitleme topuzunun 5 daima iyice sıkılmış olduğundan emin olun.

Çalışma masasına aşırı yük bindirmeyin. Çalışma masasının taşıma kapasitesini her zaman dikkate alın.

Özellikle uzun ve ağır kesme işlerinde iş parçasını her zaman sıkıca tutun. İş parçası kesildikten sonra ağırlık noktası kesilen parçanın devrilebileceği bir konuma gelebilir.

Ağır ve uzun iş parçalarının boştaki ucunu örneğin Bosch makaralı dayamak PTA 1000 ile destekleyin.

Bırakma kolu

Bırakma kolu **6** yardımı ile takılı elektrikli el aleti ile birlikte çalışma masasını yerden tasarruf ederek bırakabilirsiniz. Herhangi bir devrilmeye neden olmamak için ideal durumda çalışma masasını elektrikli el aleti ile birlikte bir duvara dayayın.

- Bırakma kolunun blokaj pimlerini **10** içe bastırın ve bırakma kolunu **6** blokaj pimleri tekrar kavrama yapıncaya kadar içeri katlayın.

Nakliye (Bakınız: Şekil D1–D4)

Nakletmek için çalışma masasını bir araya getirmelisiniz.

- Bırakma kolunun blokaj pimlerini **10** içe bastırın ve bırakma kolunu **6** blokaj pimleri tekrar kavrama yapıncaya kadar dışarı katlayın.
- Kilitleme topuzunu **5** gevşetin.
- Bir ayağı nakliye (taşıma) tutamağına **8** getirin ve tutamağı **1** blokaj pimlerini boşa almak için hafifçe yukarı çekin.
- Kilitleme düğmesini **2** sonuna kadar dışarı çekin ve tutamaktan tutarak çalışma masasını yavaşça aşağı indirin.
- Kilitleme topuzunu **5** iyice sıkın.
- Taşıma (nakliye) tutamğından **8** tutarak çalışma masasını kaldırın.

Bakım ve servis

Bakım

Çalışma masası dikkatli üretim ve test yöntemlerine rağmen arıza yapacak olursa, onarımı Bosch Elektrikli El Aletleri için yetkili bir serviste yaptırın.

Lütfen bütün başvuru ve yetek parça siparişlerinizde çalışma masası tip etiketi üzerindeki 10 haneli ürün kodunu belirtin.

Müşteri servisi ve müşteri danışmanlığı

Müşteri servisleri ürününüzün onarım ve bakımı ile yedek parçalarına ait sorularınızı yanıtladılır. Demonte görünüşler ve yedek parçalara ait bilgileri şu adreste de bulabilirsiniz:

www.bosch-pt.com

Bosch müşteri servisi timi satın alacağınız ürünün özellikleri, bu ürünün kullanımı ve ayar işlemleri hakkındaki sorularınız ile yedek parçalarına ait sorularınızı memnuniyetle yanıtladılır.

Türkçe

Bosch San. ve Tic. A.S.
Ahi Evran Cad. No:1 Kat:22
Polaris Plaza
80670 Maslak/Istanbul
Bosch Uzman Ekibi +90 (0212) 367 18 88
Işıklar LTD.ŞTİ.
Kızılay Cad. No: 16/C Seyhan
Adana
Tel.: 0322 359 97 10

Tel.: 0322 359 13 79

İdeal Elektronik Bobinaj
Yeni San. Sit. Cami arkası No: 67
Aksaray

Tel.: 0382 215 19 39

Tel.: 0382 215 12 46

Bulsan Elektrik
İstanbul Cad. Devrez Sok. İstanbul Çarşısı
No: 48/29 İskitler
Ankara

Tel.: 0312 341 51 42

Tel.: 0312 341 02 03

Faz Makine Bobinaj
Sanayi Sit. 663 Sok. No: 18
Antalya

Tel.: 0242 346 58 76

Tel.: 0242 346 28 85

Örsel Bobinaj
1. San. Sit. 161. Sok. No: 21
Denizli

Tel.: 0258 262 06 66

Bulut Elektrik
İstasyon Cad. No: 52/B Devlet Tiyatrosu Karşısı
Elazığ

Tel.: 0424 218 35 59

Körfez Elektrik
Sanayi Çarşısı 770 Sok. No: 71
Erzincan

Tel.: 0446 223 09 59

Ege Elektrik
İnönü Bulvarı No: 135 Muğla Makasarası Fethiye
Fethiye

Tel.: 0252 614 57 01

Değer İş Bobinaj
İsmetpaşa Mah. İlk Belediye Başkan Cad. 5/C Şahinbey
Gaziantep

Tel.: 0342 231 64 32

Çözüm Bobinaj
İsmetpaşa Mah. Eski Şahinbey Belediyesi altı Cad. No: 3/C
Gaziantep

Tel.: 0342 231 95 00

Onarım Bobinaj
Raifpaşa Cad. No: 67 Iskenderun
Hatay

Tel.: 0326 613 75 46

Günşah Otomotiv
Beylikdüzü Sanayi Sit. No: 210 Beylikdüzü
İstanbul

Tel.: 0212 872 00 66

Aygem
10021 Sok. No: 11 AOSB Çiğli
İzmir

Tel.: 0232 376 80 74

Sezmen Bobinaj
Ege İş Merkezi 1201/4 Sok. No: 4/B Yenişehir
İzmir

42 | Polski

Tel.: 0232 457 14 65
Ankaralı Elektrik
Eski Sanayi Bölgesi 3. Cad. No: 43
Kayseri
Tel.: 0352 336 42 16
Asal Bobinaj
Eski Sanayi Sitesi Barbaros Cad. No: 24
Samsun
Tel.: 0362 228 90 90
Üstündağ Elektrikli Aletler
Nusretiye Mah. Boyacılar Aralığı No: 9
Tekirdağ
Tel.: 0282 651 28 84

Tasfiye

Çalışma masası, aksesuar ve ambalaj malzemesi çevre dostu yeniden kazanım merkezine gönderilmek zorundadır.

Değişiklik haklarımız saklıdır.

Polski**Wskazówki bezpieczeństwa****Ogólne wskazówki bezpieczeństwa**

Należy w całości przeczytać **wskazówki bezpieczeństwa oraz instrukcje, które zostały dostarczone razem ze stołem roboczym lub elektronarzędziem, przeznaczonym do zamontowania na nim**. Niedociągnięcia w przestrzeganiu wskazówek bezpieczeństwa i instrukcji zaleceń mogą doprowadzić do porażenia prądem elektrycznym, pożaru i/lub poważnych obrażeń.

Wskazówki bezpieczeństwa dla stołów roboczych

- ▶ **Przed dokonywaniem ustawień elektronarzędzia lub wymianą akcesoriów należy wyciągnąć wtyk z gniazda sieciowego i/lub wyjąć akumulator z elektronarzędzia.** Przypadkowe ruszenie elektronarzędzia stanowi przyczynę wielu wypadków.
- ▶ **Przed montażem elektronarzędzia, należy prawidłowo zmontować stół roboczy.** Właściwe zmontowanie stołu jest niezbędne, aby zapobiec upadkowi elektronarzędzia.
- ▶ **Przed rozpoczęciem użytkowania elektronarzędzia, należy go dobrze zamocować na stole roboczym.** Przesunięcie się elektronarzędzia na stole roboczym może spowodować utratę kontroli.
- ▶ **Stół roboczy należy stawiać na stabilnej, równej i poziomej powierzchni.** Jeżeli stół roboczy przesuwa się lub chwieje, nie będzie możliwe równomierne i pewne prowadzenie elektronarzędzia lub materiału obrabianego.
- ▶ **Nie przeciążać stołu roboczego, nie stosować go jako drabiny lub rusztowania.** Przeciążenie stołu lub stawianie

na nim może spowodować, że jego punkt ciężkości zostanie przeniesiony i stół się przewróci.

- ▶ **Należy przed każdym transportem, a także przed przystąpieniem do pracy skontrolować, czy wszystkie śruby i wszystkie elementy łączące są dostatecznie mocno dociągnięte.** Luźne połączenia mogą spowodować brak stabilności i prowadzić do niedokładnych cięć.
- ▶ **Elektronarzędzie wolno montować i demontować tylko w pozycji transportowej (wskazówki dotyczące pozycji transportowej znajdują się w instrukcji obsługi danego elektronarzędzia).** W przeciwnym wypadku elektronarzędzie może mieć tak niekorzystnie rozłożony punkt ciężkości, że niemożliwe będzie jego utrzymanie.
- ▶ **Należy upewnić się, że długie i ciężkie elementy nie spowodują przewrócenia się stołu roboczego.** Wystającą część długiego i ciężkiego elementu należy czymś podprzeć lub coś pod nią włożyć (np. podpórkę rolkową PTA 1000 firmy Bosch).
- ▶ **Podczas ustawiania lub składania stołu należy uważać, aby palce nie znalazły się w pobliżu zawiasów.** Istnieje niebezpieczeństwo zmiżdżenia palców.

Symbole

Następujące symbole mogą okazać się ważne dla pracy ze stołem roboczym. Proszę zapamiętać te symbole i ich znaczenia. Dzięki właściwej interpretacji symboli można lepiej i bezpieczniej użytkować stół roboczy.

Symbol	Znaczenie
	Maksymalna nośność (elektronarzędzie + element obrabiany) stołu roboczego wynosi 125 kg.
	Elektronarzędzie należy montować tylko w sposób ukazany na odpowiednim rysunku. (zob. rys. B1–B2)
	Należy zwrócić uwagę na właściwą pozycję operatora. Podczas pracy należy stać zawsze po stronie z kółkami. (zob. rys. C)
	▶ Nie przeciążać stołu roboczego, nie stosować go jako drabiny lub rusztowania. Przeciążenie stołu lub stawianie na nim może spowodować, że jego punkt ciężkości zostanie przeniesiony i stół się przewróci.

Symbol	Znaczenie
--------	-----------

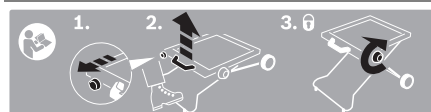

Ukazuje poszczególne kroki, które należy wykonać, aby ustawić stół roboczy.

1. Pociągnąć przycisk blokady
2. Postawić stopę na uchwycie transportowym i pociągnąć uchwyt do góry
3. Mocno dokręcić gałkę blokującą

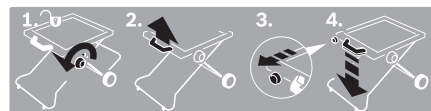

Ukazuje poszczególne kroki, które należy wykonać, aby złożyć stół roboczy.

1. Zwolnić gałkę blokującą
2. Lekko pociągnąć uchwyt do góry
3. Pociągnąć przycisk blokady
4. Ostrożnie poprowadzić stół roboczy w dół, pociągając za uchwyt

Opis urządzenia i jego zastosowania

Użycie zgodne z przeznaczeniem

Stół roboczy przeznaczony jest do pracy z niżej wymienionymi pilarkami stacjonarnymi firmy Bosch (stan 2012.02):

- PPS 7S 3 603 M03 3..
- PTS 10 3 603 L03 2..

Stół roboczy wraz z elektronarzędziem przeznaczony jest do przycinania na długość desek i profili.

Przedstawione graficznie komponenty

Numeracja przedstawionych graficznie komponentów odnosi się do rysunku stołu roboczego na stronie graficznej.

- 1 Uchwyt
- 2 Przycisk blokujący/zwalniający blokadę
- 3 Poprzeczki
- 4 Przystawka do mocowania
- 5 Gałka blokująca
- 6 Podpórka
- 7 Kółka transportowe
- 8 Uchwyt transportowy
- 9 Zestaw montażowy elektronarzędzia
- 10 Rygiel podpórki

Osprzęt ukazany na rysunkach lub opisany w instrukcji użytkownika nie wchodzi w standardowy zakres dostawy. Kompletny asortyment osprzętu można znaleźć w naszym katalogu osprzętu.

Dane techniczne

Stół roboczy		PTA 2000
Numer katalogowy		3 603 M05 300
Wysokość stołu roboczego	mm	595
maks. obciążenie (elektronarzędzie + element obrabiany)	kg	125
Ciężar odpowiednio do EPTA-Procedure 01:2014	kg	13,0

Montaż

Zakres dostawy

Przed przystąpieniem do montażu stołu roboczego należy skontrolować, czy dostarczone zostały wszystkie wymienione poniżej elementy:

- Stół roboczy PTA 2000
- Zestaw montażowy **9** składający się z:
 - śruby sześciokątne M8 x 45 (3 sztuki),
 - śruby sześciokątne M8 x 55 (1 sztuki/PPS 7 S),
 - śruby sześciokątne M8 x 35 (1 sztuki/PTS 10),
 - podkładek (4 sztuki)
 - nakrętek kołnierзовych ząbkowanych M8 (4 sztuki)

Narzędzia potrzebne do montażu, a nie wchodzące w zakres dostawy:

- Klucz płaski (13 mm) (2 sztuki)
- Klucz imbusowy (5 mm)

Przygotowanie stołu roboczego

Ustawianie stołu roboczego (zob. rys. A)

Przed zamocowaniem elektronarzędzia, stół roboczy należy ustawić.

- Ułożyć stół roboczy na podłodze, nogami skierowanymi w dół.
- W razie potrzeby zwolnić gałkę blokującą **5**.
- Postawić jedną stopę na uchwycie transportowym **8**, odblokować przycisk blokujący/zwalniający blokadę **2** i ciągnąć za uchwyt **1** tak, aby sworznie zaskoczyły.
- Mocno dokręcić gałkę blokującą **5**.

Mocowanie elektronarzędzia

(PPS 7S: zob. rys. B1)

(PTS 10: zob. rys. B2)

Zamontować elektronarzędzie na stole roboczym w taki sposób, aby elementy obsługowe elektronarzędzia znalazły się powyżej kółek.

- Ustawić elektronarzędzie w pozycji transportowej. Wskazówki dotyczące pozycji transportowej można odnaleźć w instrukcji obsługi danego elektronarzędzia.
- Obrócić i ustawić przystawkę mocującą **4** w odpowiedniej dla danego elektronarzędzia pozycji, jak to ukazano na rysunku (PPS 7: znaczniki 2; PTS 10: znaczniki 1).
- Umieścić elektronarzędzie na przystawkach mocujących w taki sposób, aby otwory montażowe elektronarzędzia pokrywały się ze wzdłużnymi otworami przystawki mocującej.

44 | Český

- Przykręcić przystawki mocujące do elektronarzędzia za pomocą śrub sześciokątnych, podkładek i nakrętek kołnierzych ząbkowanych, wchodzących w skład zestawu montażowego **9**.

Praca urządzenia

Wskazówki dotyczące pracy

Przed rozpoczęciem pracy upewnić się, że gałka blokująca **5** jest zawsze mocno dociągnięta.

Nie należy przeciążać stołu roboczego. Należy przy tym zwrócić uwagę na maksymalną nośność stołu roboczego.

Należy zawsze mocno przytrzymywać obrabiany przedmiot, a w szczególności jego dłuższą lub cięższą część. Po przecięciu obrabianego przedmiotu, jego środek ciężkości może się przenieść w niekorzystny sposób i spowodować osunięcie się odciętych elementów.

Wystającą część długiego i ciężkiego elementu należy czymś podeprzeć, np. podpórką rolkową PTA 1000 firmy Bosch.

Podpórka

Podpórka **6** służy do pionowego ustawiania stołu roboczego wraz z zamontowanym na nim elektronarzędziem. Zaleca się ustawienie stołu roboczego wraz z elektronarzędziem bezpośrednio pod ścianą, aby uniknąć przewrócenia się.

- Wcisnąć sworznie blokujące **10** podpórki do środka i złożyć podpórkę **6** tak, aby sworznie blokujące ponownie zaszkoczyły.

Transport (patrz szkic D1–D4)

Przed transportem stół roboczy należy złożyć.

- Wcisnąć sworznie blokujące **10** podpórki do środka i rozłożyć podpórkę **6** tak, aby sworznie blokujące ponownie zaszkoczyły.
- Zwolnić gałkę blokującą **5**.
- Postawić jedną stopę na uchwyt transportowy **8** i lekko pociągnąć za uchwyt **1** do góry, aby odciążyć sworznie.
- Pociągnąć przycisk blokady **2** do zewnątrz i trzymając za uchwyt wolno poprowadzić stół roboczy do dołu.
- Mocno dokręcić gałkę blokującą **5**.
- Podnieść stół roboczy, ciągnąc za uchwyt transportowy **8**.

Konserwacja i serwis

Konserwacja

Jeśli stół roboczy, mimo starannych metod produkcji i kontroli uległby awarii, naprawy jego powinien dokonać autoryzowany serwis elektronarzędzi firmy Bosch.

Przy wszystkich zgłoszeniach i zamówieniach części zamiennych konieczne jest podanie dziesięciocyfrowego numeru katalogowego, znajdującego się na tabliczce znamionowej stołu.

Obsługa klienta oraz doradztwo techniczne

Ze wszystkimi pytaniami, dotyczącymi naprawy i konserwacji nabytego produktu oraz dostępu do części zamiennych prosimy zwracać się do punktów obsługi klienta. Rysunki technicz-

ne oraz informacje o częściach zamiennych można znaleźć pod adresem:

www.bosch-pt.com

Zespół doradztwa technicznego firmy Bosch służy pomocą w razie pytań związanych z zakupem produktu, jego zastosowaniem oraz regulacją urządzeń i osprzętu.

Polska

Robert Bosch Sp. z o.o.
Serwis Elektronarzędzi
Ul. Szyszkowa 35/37
02-285 Warszawa
Tel.: +48 (022) 715 44 60
Faks: +48 (022) 715 44 41
E-Mail: bsc@pl.bosch.com
Infolinia Działu Elektronarzędzi: +48 (801) 100 900
(w cenie połączenia lokalnego)
E-Mail: elektronarzedzia.info@pl.bosch.com
www.bosch.pl

Usuwanie odpadów

Stół roboczy, osprzęt i opakowanie należy oddać do powtórnego przetworzenia zgodnie z obowiązującymi przepisami w zakresie ochrony środowiska.

Zastrzega się prawo dokonywania zmian.

Česky

Bezpečnostní upozornění

Všeobecná bezpečnostní upozornění



Čtete všechna k pracovnímu stolu a namontovanému elektronářadí přiložená varovná upozornění a pokyny. Zanedbání při dodržování bezpečnostních upozornění a pokynů mohou zapříčinit zásah elektrickým proudem, požár a/nebo těžká zranění.

Bezpečnostní upozornění pro pracovní stoly

- ▶ **Dříve než provedete nastavení stroje nebo výměnu dílů příslušenství, vytáhněte zástrčku ze zásuvky a/nebo odejměte akumulátor z elektronářadí.** Neúmyslný start elektronářadí je příčinou některých úrazů.
- ▶ **Dříve než namontujete elektronářadí, sestavte správně pracovní stůl.** Bezchybné smontování je důležité, aby se zamezilo riziku zhroutilí.
- ▶ **Dříve než elektronářadí použijete, upevněte jej spolehlivě na pracovní stůl.** Sesmeknutí elektronářadí na pracovním stole může vést ke ztrátě kontroly.
- ▶ **Pracovní stůl umístěte na pevnou, rovinnou a vodorovnou plochu.** Pokud se může pracovní stůl sesmeknout nebo viklat, nemohou být elektronářadí nebo obrobek rovnoměrně a spolehlivě vedeny.
- ▶ **Pracovní stůl nepřetěžujte a nepoužívejte jej jako žebřík nebo lešení.** Přetížení nebo stání na pracovním stole

může vést k tomu, že se těžiště pracovního stolu přesune nahoru a ten se převrátí.

- ▶ **Dbejte na to, aby byly při přepravě a při práci veškeré šrouby a spojovací prvky pevně utaženy.** Uvolněné spoje mohou vést k nestabilitám a k nepřesným procesům řezání.
- ▶ **Elektronářadí namontujte a demontujte jen tehdy, pokud je v přepravní poloze (upozornění k přepravní poloze viz též návod k provozu příslušného elektronářadí).** Elektronářadí jinak může mít tak nevýhodné těžiště, že jej nemůžete spolehlivě držet.
- ▶ **Zajistěte, aby dlouhé a těžké obrobky nedostaly pracovní stůl z rovnováhy.** Dlouhé a těžké obrobky musejí být na volném konci podloženy nebo podepřeny (např. pomocí válečkové podpěry PTA 1000 firmy Bosch).
- ▶ **Nedávejte při sestavování či skládání pracovního stolu své prsty do blízkosti kloubových bodů.** Prsty by mohly být přiskřípnuty.

Symboły



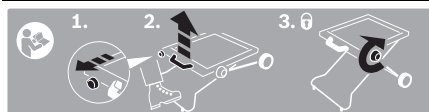

Následující symboly mohou mít význam pro používání Vašeho pracovního stolu. Zapamatujte si, prosím, symboly a jejich význam. Správná interpretace symbolů Vám pomůže pracovní stůl lépe a bezpečněji používat.

Symbol	Význam
	Maximální nosnost (elektronářadí + obrobek) pracovního stolu činí 125 kg.
	Smontujte elektronářadí jen tak, jak je v příslušném obrázku vyobrazeno. (viz obr. B1–B2)
	Dbejte na pozici obsluhy. Pro práci se stavte vždy na stranu koleček. (viz obr. C)
	▶ Pracovní stůl nepřetěžujte a nepoužívejte jej jako žebřík nebo lešení. Přetížení nebo stání na pracovním stole může vést k tomu, že se těžiště pracovního stolu přesune nahoru a ten se převrátí.



Ukazuje jednotlivé kroky pro sestavení pracovního stolu.

1. Vytáhněte odjišťovací knoflík
2. Dejte nohu na přepravní držadlo a rukojeť vytáhněte nahoru
3. Pevně utáhněte aretační knoflík

Symbol	Význam
	1. Povolte aretační knoflík
	2. Rukojeť lehce vytáhněte nahoru
	3. Vytáhněte odjišťovací knoflík
	4. Pracovní stůl vedte za rukojeť pomalu dolů

Ukazuje jednotlivé kroky pro složení pracovního stolu.

1. Povolte aretační knoflík
2. Rukojeť lehce vytáhněte nahoru
3. Vytáhněte odjišťovací knoflík
4. Pracovní stůl vedte za rukojeť pomalu dolů

Popis výrobku a specifikací

Určující použití

Pracovní stůl je určen pro upnutí následujících stacionárních pil Bosch (stav 2012.02):

- PPS 7S 3 603 M03 3..
- PTS 10 3 603 L03 2..

Společně s elektronářadím je pracovní stůl určen ke zkracování prken a profilů.

Zobrazené komponenty

Číslování zobrazených komponentů se vztahuje na zobrazení pracovního stolu na grafických stranách.

- 1 Rukojeť
- 2 Zajišťovací/odjišťovací knoflík
- 3 Příčné vzpěry
- 4 Upínací adaptér
- 5 Aretační knoflík
- 6 Parkovací třmen
- 7 Přepravní kolečka
- 8 Přepravní držadlo
- 9 Upevňovací sada elektronářadí
- 10 Zajišťovací čep parkovacího třmenu

Zobrazené nebo popsané příslušenství nepatří k standardnímu obsahu dodávky. Kompletní příslušenství naleznete v našem programu příslušenství.

Technická data

Pracovní stůl	PTA 2000	
Objednací číslo		3 603 M05 300
Výška pracovního stolu	mm	595
Max. nosnost (elektronářadí + obrobek)	kg	125
Hmotnost podle EPTA-Procedure 01:2014	kg	13,0

46 | Český

Montáž**Obsah dodávky**

Před montáží pracovního stolu zkontrolujte, zda byly všechny dole uvedené díly dodány:

- Pracovní stůl PTA 2000
- Upevňovací sada **9** sestávající z:
 - šrouby se šestihrannou hlavou M8 x 45 (3 kusy),
 - šrouby se šestihrannou hlavou M8 x 55 (1 kusy/PPS 7 S),
 - šrouby se šestihrannou hlavou M8 x 35 (1 kusy/PTS 10),
 - podložky (4 kusy),
 - rohatkové matice M8 (4 kusy)

Navíc k obsahu dodávky potřebné nástroje:

- Klíč na šrouby (13 mm) (2 kusy)
- Klíč na vnitřní šestihrany (5 mm)

Příprava pracovního stolu**Sestavení pracovního stolu (viz obr. A)**

Před upevněním elektronářadí musíte pracovní stůl sestavit.

- Položte pracovní stůl nohama dolů na podlahu.
- Podle potřeby povolte aretační knoflík **5**.
- Dejte nohu na přepravní držadlo **8**, odjistěte zajišťovací/odjišťovací knoflík **2** a vytáhněte rukojeť **1** tak dalece nahoru až zajišťovací čep zaskočí.
- Pevně utáhněte aretační knoflík **5**.

Upevnění elektronářadí (PPS 7S: viz obrázek B1) (PTS 10: viz obrázek B2)

Elektronářadí namontujte na pracovní stůl tak, aby se ovládací prvky elektronářadí nacházely nad kolečky.

- Dejte elektronářadí do přepravní polohy. Upozornění k přepravní poloze naleznete v návodu k provozu příslušného elektronářadí.
- Otočte a posuňte upínací adaptéry **4** jak je zobrazeno na obrázku do polohy vhodné pro příslušné elektronářadí (PPS 7: rysky 2; PTS 10: rysky 1).
- Napoložte elektronářadí na upínacích adaptérech tak, aby se uvedly do zákrytu montážní otvory na elektronářadí s podélnými otvory upínacího adaptéru.
- Upínací adaptéry a elektronářadí sešroubujte pomocí šroubů se šestihrannou hlavou, podložek a rohatkových matic z upevňovací sady **9**.

Provoz**Pracovní pokyny**

Zajistěte, aby před prací byl vždy pevně utažený aretační knoflík **5**.

Pracovní stůl nepřetěžujte. Vždy dbejte na maximální nosnost pracovního stolu.

Obrobek vždy dobře a pevně držte, zejména u delších, těžších odřezků. Po proříznutí obrobku se může přemístit těžiště tak nepříznivě, že se odřezky obrobku převrátí.

Dlouhé a těžké obrobky na volném konci podepřete, např. pomocí válečkové podpěry PTA 1000 firmy Bosch.

Parkovací třmen

Pomocí parkovacího třmenu **6** můžete pracovní stůl s na něm namontovaným elektronářadím prostorově úsporně vzpřímeně odstavit. Ideálně postavte pracovní stůl s elektronářadím proti stěně, aby se zabránilo převrnutí.

- Stlačte aretační čepy **10** parkovacího třmenu dovnitř a překlopte parkovací třmen **6** zcela dovnitř až aretační čepy opět zaskočí.

Přeprava (viz obr. D1 – D4)

Pro přepravu musíte pracovní stůl složit.

- Stlačte aretační čepy **10** parkovacího třmenu dovnitř a překlopte parkovací třmen **6** zcela ven až aretační čepy opět zaskočí.
- Povolte aretační knoflík **5**.
- Dejte nohu na přepravní držadlo **8** a vytáhněte rukojeť **1** lehce nahoru, aby se zajišťovací čep odlehčil.
- Vytáhněte odjišťovací knoflík **2** zcela ven a ved'te pracovní stůl za rukojeť pomalu dolů.
- Pevně utáhněte aretační knoflík **5**.
- Pracovní stůl zvedejte za přepravní držadlo **8**.

Údržba a servis**Údržba**

Pokud přes pečlivou výrobu a zkoušky dojde někdy u pracovního stolu k poruše, nechte provést opravu v autorizovaném servisním středisku pro elektronářadí Bosch.

Při všech dotazech a objednávkách náhradních dílů nezbytně prosím uvádějte 10-místné objednací číslo podle typového štítku pracovního stolu.

Zákaznická a poradenská služba

Zákaznická služba zodpoví Vaše dotazy k opravě a údržbě Vašeho výrobku a též k náhradním dílům. Technické výkresy a informace k náhradním dílům naleznete i na:

www.bosch-pt.com

Tým poradenské služby Bosch Vám rád pomůže při otázkách ke koupi, používání a nastavení výrobků a příslušenství.

Czech Republic

Robert Bosch odbytová s.r.o.
Bosch Service Center PT
K Vápence 1621/16
692 01 Mikulov
Tel.: +420 (519) 305 700
Fax: +420 (519) 305 705
E-Mail: servis.naradi@cz.bosch.com
www.bosch.cz

Zpracování odpadů

Pracovní stůl, příslušenství a obaly mají být dodány k opětovnému zhodnocení nepoškozujícímu životní prostředí.

Změny vyhrazeny.

Slovensky

Bezpečnostné pokyny

Všeobecné bezpečnostné pokyny



Prečítajte si všetky priložené výstražné upozornenia a pokyny priložené k tomuto pracovnému stolu alebo ručnému elektrickému náradia, ktoré budete montovať. Nedostatky pri dodržiavaní bezpečnostných pokynov a upozornení môžu mať za následok zásah elektrickým prúdom, požiar a/alebo spôsobiť vážne poranenia osôb.

Bezpečnostné pokyny pre pracovné stoly

- ▶ **Skôr ako začnete vykonávať na ručnom elektrickom náradí nastavenia, alebo predtým, ako budete vymieňať príslušenstvo, vytiahnite zástrčku sieťovej šnúry zo zásuvky a/alebo vyberte z ručného elektrického náradia akumulátor.** Neúmyselné spustenie ručného elektrického náradia býva zdrojom viacerých druhov úrazov.
- ▶ **Predtým ako budete montovať ručné elektrické náradie, pracovný stôl korektné zostavte.** Bezchybné zmontovanie je dôležité kvôli tomu, aby sa zabránilo nebezpečenstvu zrútenia.
- ▶ **Skôr ako začnete ručné elektrické náradie používať, spoľahlivo ho upevnite na pracovný stôl.** Zošmyknutie ručného elektrického náradia na pracovnom stole môže za príčiniť stratu kontroly nad náradím.
- ▶ **Pracovný stôl postavte na pevnú, rovnú a vodorovnú plochu.** Keď sa môže pracovný stôl pošmyknúť alebo kývať, nedá sa ručné elektrické náradie alebo obrobok rovnomerne a spoľahlivo viesť.
- ▶ **Pracovný stôl nepreťažujte a nepoužívajte ho ako rebrík ani ako lešenie.** Preťaženie pracovného stola alebo postavenie sa naň môže spôsobiť to, že sa ťažisko pracovného stola presunie smerom hore a stôl sa prevráti.
- ▶ **Dávajte pozor na to, aby boli všetky skrutky a spojovacie prvky pri preprave a pri používaní vždy dobre utiahnuté.** Uvoľnené spoje môžu mať za následok nestabilitu a viesť k nepresným výsledkom rezania.
- ▶ **Montujte a demontujte ručné elektrické náradie len vtedy, keď je v prepravnej polohe (Pokyny pre prepravnú polohu pozri aj v Návode na používanie príslušného ručného elektrického náradia).** Inak by mohlo mať ručné elektrické náradie nepriaznivo umiestnené ťažisko, takže by ste ho nemohli bezpečne držať.
- ▶ **Postarajte sa o to, aby dlhé a ťažké obrobky nespôsobili stratu rovnováhy pracovného stola.** Dlhé a ťažké obrobky je potrebné na voľnom konci podložiť alebo podoprieť (napríklad pomocou valčekovej popery Bosch PTA 1000).
- ▶ **Pri rozkladaní alebo pri skladaní pracovného stola dohromady nedávajte prsty do blízkosti kĺbových bodov.** Mohlo by vám pomliaždiť prsty.

Symbody

Nasledujúce symbody môžu byť pre používanie Vášho pracovného stola dôležité. Zapamätajte si láskavo tieto symbody a ich významy. Správna interpretácia týchto symbolov Vám bude pomáhať používať tento pracovný stôl lepšie a bezpečnejšie.

Symbol	Význam
	Maximálna nosnosť (ručné elektrické náradie + obrobok) pracovného stola je 125 kg.
	Ručné elektrické náradie montujte iba takým spôsobom, ako znázorňuje príslušný obrázok. (pozri obrázky B1–B2)
	Rešpektujte polohu pre obsluhu. Pri práci sa vždy postavte na stranu kolies. (pozri obrázok C)
	▶ Pracovný stôl nepreťažujte a nepoužívajte ho ako rebrík ani ako lešenie. Preťaženie pracovného stola alebo postavenie sa naň môže spôsobiť to, že sa ťažisko pracovného stola presunie smerom hore a stôl sa prevráti.

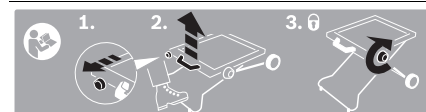

Zobrazuje jednotlivé pracovné kroky pri inštalácii (rozkladaní) pracovného stola.

1. Vytiahnite uvoľňovacie tlačidlo
2. Dajte nohu na rukoväť na prenášanie náradia a potiahnite rukoväť smerom hore
3. Aretačnú rukoväť dobre utiahnite

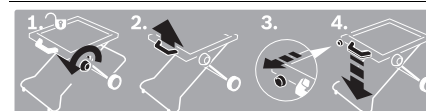

Zobrazuje jednotlivé pracovné kroky pri skladaní pracovného stola dohromady.

1. Uvoľnite aretačnú rukoväť
2. Rukoväť potiahnite jemne smerom hore
3. Vytiahnite uvoľňovacie tlačidlo
4. Pomaly posúvajte pracovný stôl za rukoväť smerom dole

48 | Slovensky

Popis produktu a výkonu

Používanie podľa určenia

Tento pracovný stôl je určený na upevňovanie nasledovných stacionárnych píľ Bosch (Stav k 2012.02):

- PPS 7S 3 603 M03 3..
- PTS 10 3 603 L03 2..

Spolu s príslušným ručným elektrickým náradím je tento pracovný stôl určený na skrakovanie dosák a profilového materiálu.

Vyobrazené komponenty

Číslovanie jednotlivých komponentov sa vzťahuje na vyobrazenie pracovného stola na grafickej strane tohto Návodu na používanie.

- 1 Rukoväť
- 2 Blokovacie/uvolňovacie tlačidlo
- 3 Priečna výstuž
- 4 Upínací adaptér
- 5 Aretačná rukoväť
- 6 Odkladací oblúk
- 7 Transportné kolieska
- 8 Rukoväť na prenášanie náradia
- 9 Upevňovacia súprava „ručné elektrické náradie“
- 10 Aretačný čap odkladacieho oblúka

Zobrazené alebo popísané príslušenstvo nepatrí celé do základnej výbavy produktu. Kompletné príslušenstvo nájdete v našom programe príslušenstva.

Technické údaje

Pracovný stôl	PTA 2000	
Vecné číslo		3 603 M05 300
Výška pracovného stola	mm	595
max. nosnosť (ručné elektrické náradie + obrobok)	kg	125
Hmotnosť podľa EPTA-Procedure 01:2014	kg	13,0

Montáž

Obsah dodávky (základná výbava)

Pred montážou pracovného stola prekontrolujte, či boli dodané všetky dole uvedené súčiastky:

- Pracovný stôl PTA 2000
- Upevňovacia súprava **9** skladajúca sa z týchto častí:
 - šesťhranné skrutky M8 x 45 (3 kusy),
 - šesťhranné skrutky M8 x 55 (1 kusy/PPS 7 S),
 - šesťhranné skrutky M8 x 35 (1 kusy/PTS 10),
 - podložky (4 kusy),
 - poistné zúbkované matice M8 (4 kusy)

Dodatočné náradie potrebné k základnej výbave:

- Kľúč na matice (13 mm) (2 kusy)
- Kľúč na skrutky s vnútorným šesťhranom (5 mm)

Príprava pracovného stola

Zmontovanie pracovného stola (pozri obrázok A)

Pred upevnením ručného elektrického náradia musíte pracovný stôl rozložiť.

- Postavte pracovný stôl na podlahu nohami smerom dole.
- V prípade potreby uvoľnite aretačnú rukoväť **5**.
- Položte jednu nohu na rukoväť na prenášanie **8**, uvoľnite blokovacie/uvolňovacie tlačidlo **2** a ťahajte rukoväť **1** smerom hore dovedy, až kým aretačný čap zaskočí.
- Aretačnú rukoväť **5** dobre utiahnite.

Upevnenie ručného elektrického náradia

(PPS 7S: pozri obrázok B1)

(PTS 10: pozri obrázok B2)

Ručné elektrické náradie namontujte na pracovný stôl tak, aby sa obslužné prvky ručného elektrického náradia nachádzali nad koliesami.

- Dajte ručné elektrické náradie do transportnej polohy. Pokyny k transportnej polohe nájdete v Návode na používanie príslušného ručného elektrického náradia.
- Upínacie adaptéry **4** natočte a posuňte podľa obrázka do takej polohy, ktorá je vhodná pre príslušné ručné elektrické náradie (PPS 7: Značky 2; PTS 10: Značky 1).
- Umiestnite ručné elektrické náradie na upínacích adaptéroch tak, aby sa montážne otvory na ručnom elektrickom náradí prekrývali s pozdĺžnymi otvormi upínacieho adaptéra.
- Zoskrutkujte upínací adaptér a ručné elektrické náradie pomocou šesťhranných skrutiek, podložiek a poistných zúbkovaných matíc z upevňovacej súpravy **9**.

Používanie

Pokyny na používanie

Postarajte sa o to, aby bola pred začiatkom práce aretačná rukoväť **5** vždy pevne utiahnutá.

Pracovný stôl nepreťažujte. Majte vždy na pamäti maximálnu nosnosť pracovného stola.

Obrobok vždy dobre držte (upevnite), najmä na dlhších a ťažších koncoch. Po odrezaní obrobka sa môže ťažisko presunúť do takej nepriaznivej polohy, že sa niektoré časti obrobka prevrátia.

Dlhé a ťažké obrobky na voľnom konci vždy podoprite, napr. pomocou valčekovej podpery PTA 1000, ktorá je produktom firmy Bosch.

Odkladací oblúk

Pomocou odkladacieho oblúka **6** môžete pracovný stôl aj s namontovaným ručným elektrickým náradím odkladať tak, aby Vám nezaberal veľa miesta. Najlepšie je oprieť pracovný stôl s namontovaným ručným elektrickým náradím o stenu tak, aby ste zabránili jeho prevráteniu.

- Zatláčte aretačné čapy **10** odkladacieho oblúka smerom dovnútra a odkladací oblúk **6** vyklopte celkom smerom dovnútra tak, aby aretačné čapy opäť zaskočili.

Transport (pozri obrázky D1 – D4)

Pred transportom musíte pracovný stôl zložiť dohromady.

- Zatlačte aretačné čapy **10** odkladacieho oblúka smerom dovnútra a odkladací oblúk **6** vyklopte celkom smerom von tak, aby aretačné čapy opäť zaskočili.
- Uvoľnite aretačnú rukoväť **5**.
- Položte jednu nohu na rukoväť na prenášanie **8** a jemne potiahnite rukoväť **1** smerom hore, aby ste aretačné čapy uvoľnili.
- Potiahnite aretačné tlačidlo **2** celkom smerom von a pomaly ťahajte pracovný stôl za rukoväť smerom dole.
- Aretačnú rukoväť **5** dobre utiahnite.
- Nadvihnite pracovný stôl za rukoväť na prenášanie **8**.

Údržba a servis

Údržba

Ak by pracovný stôl napriek starostlivej výrobe a kontrole predsa len prestal niekedy fungovať, treba dať opravu vykonať niektorej autorizovanej servisnej opravovni elektrického náradia Bosch.

Pri všetkých dopytoch a objednávkach náhradných súčiastok uvádzajte bezpodmienečne 10-miestne vecné číslo uvedené na typovom štítku pracovného stola.

Servisné stredisko a poradenská služba pre zákazníkov

Servisné stredisko Vám odpovie na otázky týkajúce sa opravy a údržby Vášho produktu ako aj náhradných súčiastok. Rozložené obrázky a informácie k náhradným súčiastkam nájdete aj na web-stránke:

www.bosch-pt.com

Tím poradenskej služby pre zákazníkov Bosch Vám rád pomôže aj pri problémoch týkajúcich sa kúpy a nastavenia produktov a príslušenstva.

Slovenia

Tel.: +421 (02) 48 703 800

Fax: +421 (02) 48 703 801

E-Mail: servis.naradia@sk.bosch.com

www.bosch.sk

Likvidácia

Pracovný stôl, príslušenstvo a obal treba dať na recykláciu šetriacu životné prostredie.

Zmeny vyhradené.

Magyar

Biztonsági előírások

Általános biztonsági előírások



Olvassa el a munkasztalhoz vagy az arra felszerelésre kerülő elektromos kéziszerszámmal mellékelt valamennyi figyelmeztető megjegyzést és előírást. A biztonsági előírások és utasítások betartásának elmulasztása áramütésekhez, tűzhez és/vagy súlyos testi sérülésekhez vezethet.

Biztonsági előírások a munkasztalok számára

- ▶ **Húzza ki a csatlakozó dugót a dugaszolóaljzatból, és/vagy vegye ki az akkumulátort az elektromos kéziszerszámból, mielőtt az elektromos kéziszerszámon beállítási munkákat végez, vagy tartozékokat cserél.** Az elektromos kéziszerszámok akaratlan elindítása balesetet okozhat.
- ▶ **Szerelje teljesen és helyesen össze a munkasztalt, mielőtt felszerelné rá az elektromos kéziszerszámot.** A munkasztal helyes összeszerelése igen fontos, hogy elkerülje az összedőlési veszélyt.
- ▶ **Biztonságosan rögzítse az elektromos kéziszerszámot a fűróállványra, mielőtt használatba venné.** Ha az elektromos kéziszerszám elcsúszik a munkasztalon, ez ahhoz vezethet, hogy a kezelő elveszíti az uralmát az elektromos kéziszerszám felett.
- ▶ **A munkasztalt egy szilárd, sík felületen rögzítse.** Ha a munkasztal elcsúszhat, vagy bilyeghet, az elektromos kéziszerszámot vagy a megmunkálásra kerülő munkadarabot nem lehet egyenletesen és biztonságosan vezetni.
- ▶ **Ne terhelje túl a munkasztalt és ne használja azt sem létraként, sem állványként.** A munkasztal túlterhelése, vagy a munkasztalra való felállás ahhoz vezethet, hogy a munkasztal súlypontja magasabbra kerül és a munkasztal felbillen.
- ▶ **Ügyeljen arra, hogy a szállítás során minden csavar és minden összekötő elem szorosan meg legyen húzva.** Laza összeköttetések instabilitásokhoz és pontatlan fűrészelési folyamatokhoz vezethetnek.
- ▶ **Az elektromos kéziszerszámot csak akkor szerelje fel vagy le, ha az a szállítási helyzetben van (a szállítási helyzettel kapcsolatos tájékoztatáshoz lásd a mindenkori elektromos kéziszerszám kezelési útmutatóját is).** Ellenkező esetben az elektromos kéziszerszám súlypontja olyan hátrányos helyzetbe kerülhet, hogy az elektromos kéziszerszámot nem lehet biztonságosan kézben tartani.
- ▶ **Gondoskodjon arról, hogy a hosszú vagy nehéz munkadarabok ne tudják kibillenteni a munkasztalt az egyensúlyi helyzetéből.** A hosszú és nehéz munkadarabok szabad vége alá valamit be kell tenni, vagy azt alá kell támasztani (például a Bosch gyártmányú PTA 1000 görgős támasz segítségével).

50 | Magyar

- **Ne tegye az ujjait a munkaasztal felállításakor vagy összeszereléskor a csuklók közelébe.** Ellenkező esetben becsípheti az ujjait.

Jelképes ábrák

A következő szimbólumoknak komoly jelentőségük lehet az Ön munkaasztalának használata során. Jegyezze meg ezeket a szimbólumokat és jelentésüket. A szimbólumok helyes értelmezése segítségére lehet a munkaasztal jobb és biztonságosabb használatában.

Jel	Magyarázat
	A munkaasztal maximális teherbírása (elektromos kéziszerszám + megmunkálásra kerülő munkadarab) 125 kg.
	Az elektromos kéziszerszámot mindig a mindenkor ábrán látható módon szerelje fel. (lásd a „B1”-„B2” ábrát)
	Ügyeljen a megfelelő kezelési helyzetre. A munkához mindig a kerek felőli oldalra álljon. (lásd a „C” ábrát)
	► Ne terhelje túl a munkaasztalt és ne használja azt sem létraként, sem állványként. A munkaasztal túlterhelése, vagy a munkaasztalra való felállás ahhoz vezethet, hogy a munkaasztal súlypontja magasabbra kerül és a munkaasztal felbillen.

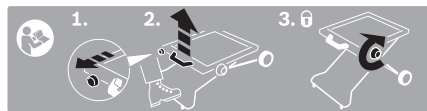

A munkaasztal felállításához szükséges lépéseket mutatja.

- Húzza ki a reteszelés feloldó gombot
- Tegye a lábát a szállítófogantyúra és húzza fel a fogantyút
- Húzza meg szorosra a reteszelő gombot

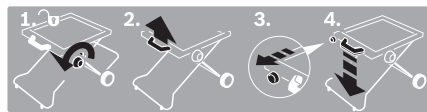

A munkaasztal összeállításához szükséges lépéseket mutatja.

- Oldja ki a reteszelő gombot
- Kissé húzza fel a fogantyút
- Húzza ki a reteszelés feloldó gombot
- Lassan vezesse lefelé a fogantyúnál fogva a munkaasztalt

A termék és alkalmazási lehetőségei leírása

Rendeltetészerű használat

A munkaasztal a következő, Bosch gyártmányú, rögzített helyzetben üzemeltethető fűrészek felfogására szolgál (Állapot 2012.02):

- PPS 7S 3 603 M03 3..
- PTS 10 3 603 L03 2..

A munkaasztal az elektromos kéziszerszámmal együtt lapok és profilok hosszának lerövidítésére szolgál.

Az ábrázolásra kerülő komponensek

A készülék ábrázolásra kerülő komponenseinek sorszámozása a munkaasztalnak az ábra-oldalokon található képére vonatkozik.

- Fogantyú
- Reteszelő/reteszelés feloldó gomb
- Keresztámaszok
- Fellevő adapter
- Reteszelő gomb
- Lerakó kengyel
- Szállító kerek
- Szállító fogantyú
- Elektromos kéziszerszám rögzítőkészlet
- A lerakó kengyel zárócsapszegei

A képeken látható vagy a szövegben leírt tartozékok részben nem tartoznak a standard szállítmányhoz. Tartozékprogramunkban valamennyi tartozék megtalálható.

Műszaki adatok

Munkaasztal	PTA 2000	
Cikkszám		3 603 M05 300
Munkaasztal magassága	mm	595
max. teherbírás (elektromos kéziszerszám + megmunkálásra kerülő munkadarab)	kg	125
Súly az „EPTA-Procedure 01:2014” (01:2014 EPTA-eljárás) szerint	kg	13,0

Összeszerelés

Szállítmány tartalma

A munkaasztal összeszerelése előtt ellenőrizze, hogy az asztallal együtt az alábbiakban felsorolt valamennyi alkatrész is kiszállításra került-e:

- Munkaasztal PTA 2000
- Rögzítőkészlet **9**, a következőkből áll:
 - M8 x 45 keresztornyos fejű csavar (3 darab),
 - M8 x 55 keresztornyos fejű csavar (1 darab/PPS 7 S),
 - M8 x 35 keresztornyos fejű csavar (1 darab/PTS 10),
 - Alátétek (4 darab),
 - M8 zárófogas anyák (4 darab)

A szállítvány tartalmán felül szükséges szerszámok:

- Csavarkulcs (13 mm) (2 darab)
- Imbuszkulcs (5 mm)

A munkaasztal előkészítése**A munkaasztal felállítása (lásd az „A” ábrát)**

Az elektromos kéziszerszám rögzítése előtt fel kell állítani a munkaasztalt.

- Tegye le a munkaasztalt a lábaival lefelé a padlóra.
- Szükség esetén oldja ki az **5** rögzítőgombot.
- Tegye rá az egyik lábát a **8** szállítófogantyúra, oldja ki a **2** reteszelő/reteszelés feloldó gombot és húzza fel annyira az **1** fogantyút, hogy a zárócsapszegek bepattanjanak.
- Húzza meg szorosra **5** reteszelő gombot.

Az elektromos kéziszerszám rögzítése**(PPS 7S: lásd a B1 ábrát)****(PTS 10: lásd a B2 ábrát)**

Szerelje úgy fel az elektromos kéziszerszámot a munkaasztalra, hogy az elektromos kéziszerszám kezelőszervei a kerekek felett legyenek.

- Hozza a szállítási helyzetbe az elektromos kéziszerszámot. A szállítási helyzettel kapcsolatos tájékoztatáshoz lásd a mindenkori elektromos kéziszerszám kezelési útmutatóját.
- Forgassa el és a képen látható módon tolja be a **4** befogó adaptereket a mindenkori elektromos kéziszerszámhoz megfelelő helyzetbe (PPS 7: „2” jelzések; PTS 10: „1” jelzések).
- Hozza az elektromos kéziszerszámot olyan helyzetbe a befogó adaptereken, hogy az elektromos kéziszerszám szerezőfuratai átfedésbe kerüljenek a befogó adapter hosszfuraival.
- A **9** rögzítő készlethez tartozó hatlapú csavarokkal, gyűrűs alátéttekkel és zárófogas anyákkal csavarozza hozzá a befogó adaptereket az elektromos kéziszerszámhoz.

Üzemeltetés**Munkavégzési tanácsok**

Gondoskodjon arról, hogy a munka megkezdése előtt az **5** reteszelő gomb mindig szorosan meg legyen húzva.

Ne terhelje túl a munkaasztalt. Mindig vegye figyelembe a munkaasztal maximális teherbírását.

Mindig tartsa jól fogva a munkadarabot, főleg a hosszabb, nehezebb részt. A munkadarab átvágása után a súlypont annyira hátrányos módon is eltolódhat, hogy a munkadarab részei felbillenhetnek.

A hosszú és nehéz munkadarabok szabad végét támassza alá, például a Bosch gyártmányú PTA 1000 görgős támasz segítségével.

Lerakó kengyel

A **6** lerakó kengyel segítségével a munkaasztalt az arra felszerelt elektromos kéziszerszámmal együtt kis helyre is leteheti. Ideális megoldásként támassza a munkaasztalt az elektromos kéziszerszámmal egy falhoz, nehogy feldőlhessen.

- Nyomja be a lerakó kengyel **10** zárócsapszegeit és hajtja egészen be a **6** lerakó kengyelt, amíg a zárócsapszegek ismét bepattannak.

Szállítás (lásd a „D1” – „D4” ábrát)

A munkaasztalt a szállításhoz össze kell hajtani.

- Nyomja be a lerakó kengyel **10** zárócsapszegeit és hajtja egészen ki a **6** lerakó kengyelt, amíg a zárócsapszegek ismét bepattannak.
- Oldja ki az **5** rögzítőgombot.
- Tegye rá az egyik lábát a **8** szállítófogantyúra és húzza fel kissé az **1** fogantyút, hogy ezzel tehermentesítse a zárócsapszegeket.
- Húzza egészen ki a **2** reteszelő gombot és fogantyúnál fogva vezesse lassan lefelé a munkaasztalt.
- Húzza meg szorosra **5** reteszelő gombot.
- Emelje fel a **8** szállítófogantyúnál fogva a munkaasztalt.

Karbantartás és szerviz**Karbantartás**

Ha a munkaasztal a gondos gyártási és ellenőrzési eljárás ellenére egyszer mégis meghibásodna, akkor a javítással csak Bosch elektromos kéziszerszám-műhely ügyfélszolgálatát szabad megbízni.

Ha kérdései vannak, vagy pótalkatrészeket akar megrendelni, okvetlenül adja meg a munkaasztal típusabláján található 10-jegyű rendelési számot.

Vevőszolgálat és tanácsadás

A vevőszolgálat a terméke javításával és karbantartásával, valamint a pótalkatrészekkel kapcsolatos kérdésekre szívesen válaszol. A tartalékalatrészekkel kapcsolatos robbantott ábrák és egyéb információ a következő címen található:

www.bosch-pt.com

A Bosch Vevőszolgálat szívesen segít Önnek, ha a termékek és tartozékok vásárlásával, alkalmazásával és beállításával kapcsolatos kérdései vannak.

Magyarország

Robert Bosch Kft.
1103 Budapest
Gyömrői út. 120.
Tel.: +36 (01) 431-3835
Fax: +36 (01) 431-3888

Eltávolítás

A munkaasztalt, a tartozékokat és a csomagolást a környezetvédelmi szempontoknak megfelelően kell újrafelhasználásra előkészíteni.

A változtatások joga fenntartva.

Русский

Дата изготовления указана на последней странице обложки Руководства.
Контактная информация относительно импортера содержится на упаковке.

Срок службы изделия

Срок службы изделия составляет 7 лет. Не рекомендуется к эксплуатации по истечении 5 лет хранения с даты изготовления без предварительной проверки (дату изготовления см. на этикетке).

Перечень критических отказов и ошибочные действия персонала или пользователя

- не использовать с поврежденной рукояткой или поврежденным защитным кожухом
- не использовать при появлении дыма непосредственно из корпуса изделия
- не использовать с перебитым или оголенным электрическим кабелем
- не использовать на открытом пространстве во время дождя (в распыляемой воде)
- не включать при попадании воды в корпус
- не использовать при сильном искрении
- не использовать при появлении сильной вибрации

Критерии предельных состояний

- перетёрт или повреждён электрический кабель
- поврежден корпус изделия

Тип и периодичность технического обслуживания

Рекомендуется очистить инструмент от пыли после каждого использования.

Хранение

- необходимо хранить в сухом месте
- необходимо хранить вдали от источников повышенных температур и воздействия солнечных лучей
- при хранении необходимо избегать резкого перепада температур
- хранение без упаковки не допускается
- подробные требования к условиям хранения смотрите в ГОСТ 15150 (Условие 1)

Транспортировка

- категорически не допускается падение и любые механические воздействия на упаковку при транспортировке
- при разгрузке/погрузке не допускается использование любого вида техники, работающей по принципу зажима упаковки
- подробные требования к условиям транспортировки смотрите в ГОСТ 15150 (Условие 5)

Указания по безопасности

Общие указания по безопасности



Прочитайте в документации, приложенной к верстаку и монтируемому на него электроинструменту, все инструкции и предупредительные указания. Игнорирование указаний по технике безопасности и инструкций может привести к электрическому удару, пожару и/или тяжелым травмам.

Указания по технике безопасности для верстаков

- ▶ **Перед настройкой инструмента или замены его комплектующих деталей обязательно следует выдернуть вилку питающего кабеля из сетевой розетки и/или вынуть аккумулятор из электроинструмента.** Случайный запуск электроинструмента является причиной многих несчастных случаев.
- ▶ **Правильно установите верстак, прежде чем монтировать электроинструмент на нем.** Безупречная установка очень важна для предотвращения опасности его падения.
- ▶ **Надежно закрепите электроинструмент на верстаке, прежде чем начинать работать с ним.** Скольжение электроинструмента на верстаке может привести к потере контроля над ним.
- ▶ **Устанавливайте верстак на прочной, ровной и горизонтальной поверхности.** Если верстак ездит или шатается, невозможно равномерно и безопасно вести электроинструмент или заготовку.
- ▶ **Не перегружайте верстак и не используйте его в качестве лестницы или подмостков.** Перегрузка или стояние на верстаке могут привести к тому, что его центр тяжести переместится вверх и верстак опрокинется.
- ▶ **Следите за тем, чтобы при транспортировке все без исключения винты и соединительные элементы были крепко затянуты.** Ослабленные соединения могут привести к неустойчивости и неточным процессам распилки.
- ▶ **Монтируйте и демонтируйте электроинструмент, только когда он находится в транспортировочном положении (указания по транспортировочному положению см. также в инструкции по эксплуатации к соответствующему электроинструменту).** В противном случае электроинструмент может иметь настолько неблагоприятный центр тяжести, что Вы будете не в состоянии надежно держать его.
- ▶ **Убедитесь в том, что длинные и тяжелые заготовки не приведут к нарушению равновесия верстака.** При обработке длинных или тяжелых заготовок под их свободный конец необходимо подложить что-нибудь или подпереть его (напр., с помощью роликовой опоры PTA 1000 производства Bosch).

► При установке и складывании верстака не подставляйте пальцы близко к шарнирам. Возможно защемление пальцев.

Символы

Следующие символы могут быть важны при эксплуатации Вашего верстака. Пожалуйста, запомните символы и их значение. Правильная интерпретация символов поможет вам лучше и надежней использовать верстак.

Символ	Значение
	Максимальная нагрузочная способность верстака (электроинструмент + заготовка) составляет 125 кг.
	Монтируйте электроинструмент только так, как изображено на соответствующем рисунке. (см. рис. B1–B2)
	Следите за положением корпуса тела. Во время работы всегда становитесь со стороны колес. (см. рис. C)
	► Не перегружайте верстак и не используйте его в качестве лестницы или подмостков. Перегрузка или стояние на верстаке могут привести к тому, что его центр тяжести переместится вверх и верстак опрокинется.

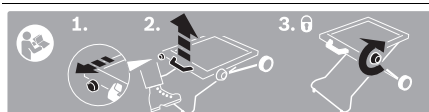

Операции по установке верстака.

1. Потяните на себя кнопку разблокировки
2. Поставьте ногу на ручку для переноски и потяните ручку вверх
3. Затяните ручку фиксации

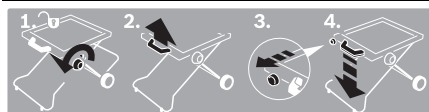

Операции по складыванию верстака.

1. Отпустите ручку фиксации
2. Потяните слегка ручку вверх
3. Потяните на себя кнопку разблокировки
4. Медленно опустите верстак за ручку вниз

Описание продукта и услуг

Применение по назначению

Верстак предназначен для закрепления на нем следующих стационарных пил Bosch (по состоянию на 2012.02):

- PPS 7S 3 603 M03 3..
- PTS 10 3 603 L03 2..

Вместе с электроинструментом верстак предназначен для обрезки досок и профилей.

Изображенные составные части

Нумерация изображенных деталей выполнена по рисункам на страницах с изображением верстака.

- 1 Рукоятка
- 2 Кнопка блокировки/разблокировки
- 3 Перекладина
- 4 Зажимной адаптер
- 5 Ручка фиксации
- 6 Подножка
- 7 Транспортные колесики
- 8 Ручка для переноски
- 9 Набор для крепления электроинструмента
- 10 Стопорный палец подножки

Изображенные или описанные принадлежности не входят в стандартный объем поставки. Полный ассортимент принадлежностей Вы найдете в нашей программе принадлежностей.

Технические данные

Верстак	PTA 2000	
Товарный №		3 603 M05 300
Высота верстака	мм	595
Макс. нагрузочная способность (электроинструмент + заготовка)	кг	125
Вес согласно EPTA-Procedure 01:2014	кг	13,0

Сборка

Комплект поставки

Перед монтажом верстака проверьте, все ли детали, приведенные в списке, имеются в наличии:

- Верстак PTA 2000
- Набор для крепления 9, состоящий из:
 - винтов с шестигранной головкой M8 x 45 (3 штуки),
 - винтов с шестигранной головкой M8 x 55 (1 штука/PPS 7 S),
 - винтов с шестигранной головкой M8 x 35 (1 штука/PTS 10),
 - подкладных шайб (4 штуки),
 - храповых гаек M8 (4 штуки)

54 | Русский

Инструменты, необходимые дополнительно к комплекту поставки:

- Гаечный ключ (13 мм) (2 шт.)
- Ключ-шестигранник (5 мм)

Подготовка верстака**Установка верстака (см. рис. А)**

Прежде чем закрепить электроинструмент, необходимо установить верстак.

- Положите верстак ножками вниз на пол.
- При необходимости отпустите ручку фиксации **5**.
- Поставьте ногу на ручку для переноски **8**, разблокируйте кнопку блокировки/разблокировки **2** и тяните рукоятку **1** до тех пор вверх, пока стопорные пальцы не войдут в зацепление.
- Затяните ручку фиксации **5**.

Крепление электроинструмента**(PPS 7S: см. рис. B1)****(PTS 10: см. рис. B2)**

Монтируйте электроинструмент на верстаке таким образом, чтобы элементы управления электроинструмента были расположены выше колес.

- Приведите электроинструмент в транспортное положение. Указания относительно транспортного положения Вы найдете в инструкции по эксплуатации к соответствующему электроинструменту.
- Поверните и вставьте зажимной адаптер **4** так, как изображено на рисунке, в подходящем для соответствующего электроинструмента положении (PPS 7: отметки 2; PTS 10: отметки 1).
- Установите электроинструмент на зажимных адаптерах так, чтобы монтажные отверстия электроинструмента совпадали с продольными отверстиями зажимного адаптера.
- Соедините зажимные адаптеры и электроинструмент с помощью винтов с шестигранной головкой, подкладных шайб и храповых гаек из набора для крепления **9**.

Работа с инструментом**Указания по применению**

Убедитесь перед работой, что ручка фиксации **5** затянута. Не перегружайте верстак. Всегда учитывайте максимальную нагрузочную способность верстака.

Всегда хорошо придерживайте заготовку, особенно ее длинный, более тяжелый участок. После отрезания заготовки центр тяжести может сместиться настолько неудачно, что части заготовки могут опрокинуться.

Подоприте свободный конец длинных и тяжелых заготовок, напр., с помощью роликовой опоры РТА 1000 производства Bosch.

Подножка

Благодаря подножке **6** Вы можете сэкономить место, установив верстак с монтированным на нем электроинструментом в компактном вертикальном положении. Лучше

всего опереть верстак с электроинструментом о стену, чтобы он не опрокинулся.

- Прижмите стопорные пальцы **10** подножки вовнутрь и полностью откиньте подножку **6** вовнутрь, чтобы стопорные пальцы снова вошли в зацепление.

Транспортировка (см. рис. D1–D4)

Перед транспортировкой Вам нужно сложить верстак.

- Прижмите стопорные пальцы **10** подножки вовнутрь и полностью откиньте подножку **6** наружу, чтобы стопорные пальцы снова вошли в зацепление.
- Отпустите ручку фиксации **5**.
- Поставьте ногу на ручку для переноски **8** и слегка потяните рукоятку **1** вверх, чтобы снять нагрузку со стопорных пальцев.
- Полностью вытяните кнопку блокировки **2** наружу и медленно опустите верстак за рукоятку вниз.
- Затяните ручку фиксации **5**.
- Поднимите верстак за ручку для переноски **8**.

Техобслуживание и сервис**Техническое обслуживание**

Если несмотря на тщательную процедуру изготовления и испытания верстак все-таки выйдет из строя, то ремонт должна производить авторизованная сервисная мастерская для электроинструментов Bosch.

При всех дополнительных вопросах и заказе запчастей, пожалуйста, обязательно указывайте 10-значный товарный номер, указанный на заводской табличке верстака.

Сервисное обслуживание и консультация покупателей

Сервисный отдел ответит на все Ваши вопросы по ремонту и обслуживанию Вашего продукта, а также по запчастям. Монтажные чертежи и информацию по запчастям Вы найдете также по адресу:

www.bosch-pt.com

Коллектив консультантов Bosch охотно поможет Вам в вопросах покупки, применения и настройки продуктов и принадлежностей.

Для региона: Россия, Беларусь, Казахстан

Гарантийное обслуживание и ремонт электроинструмента, с соблюдением требований и норм изготовителя производятся на территории всех стран только в фирменных или авторизованных сервисных центрах «Роберт Бош».

ПРЕДУПРЕЖДЕНИЕ! Использование контрафактной продукции опасно в эксплуатации, может привести к ущербу для Вашего здоровья. Изготовление и распространение контрафактной продукции преследуется по Закону в административном и уголовном порядке.

Россия

Уполномоченная изготовителем организация:

ООО «Роберт Бош»
Вашутинское шоссе, вл. 24
141400, г.Химки, Московская обл.
Россия

Тел.: 8 800 100 8007 (звонок по России бесплатный)
E-Mail: info.powertools@ru.bosch.com

Полную и актуальную информацию о расположении сервисных центров и приёмных пунктов Вы можете получить:

- на официальном сайте www.bosch-pt.ru
- либо по телефону справочно – сервисной службы Bosch 8 800 100 8007 (звонок по России бесплатный)

Беларусь

ИП «Роберт Бош» ООО
Сервисный центр по обслуживанию электроинструмента
ул. Тимирязева, 65А-020
220035, г. Минск

Беларусь
Тел.: +375 (17) 254 78 71
Тел.: +375 (17) 254 79 15/16
Факс: +375 (17) 254 78 75
E-Mail: pt-service.by@bosch.com

Официальный сайт: www.bosch-pt.by

Казахстан

ТОО «Роберт Бош»
Сервисный центр по обслуживанию электроинструмента
пр. Райымбека/ул. Коммунальная, 169/1
050050 г. Алматы

Казахстан
Тел.: +7 (727) 232 37 07
Факс: +7 (727) 233 07 87
E-Mail: pt-service.ka@bosch.com
Официальный сайт: www.bosch-pt.kz

Утилизация

Верстак, принадлежности и упаковку нужно сдавать на экологически чистую утилизацию.

Возможны изменения.

Українська**Вказівки з техніки безпеки****Загальні вказівки з техніки безпеки**

Прочитайте всі попередження і вказівки, що додаються до верстака і до електроприладу, що буде монтуватися на ньому. Невиконання правил з техніки безпеки та вказівок може призводити до удару електричним струмом, пожежі та/або важких серйозних травм.

Вказівки з техніки безпеки для верстаків

- ▶ **Перш, ніж настроювати прилад або міняти приладдя, витягуйте штепсель з розетки та/або виймайте акумуляторну батарею.** Ненавмисне вмикання електроприладів часто призводить до нещасних випадків.
- ▶ **Перш, ніж монтувати електроприлад, правильно зберіть верстак.** Бездоганний монтаж важливий, щоб запобігти ризику обвалення верстака.
- ▶ **Перш ніж працювати з електроприладом, надійно закріпіть його на верстаку.** Зсунення електроприладу на верстаку може призвести до втрати контролю над приладом.
- ▶ **Встановіть верстак на тверду, рівну горизонтальну поверхню.** Якщо верстак совається або хитається, неможливо рівномірно та впевнено вести електроприлад або заготовку.
- ▶ **Не перевантажуйте верстак і не використовуйте його в якості драбини або риштування.** Якщо верстак буде перевантажений або Ви вилізете на нього, це може призвести до зміщення його центру ваги угору і перевертання.
- ▶ **Слідкуйте за тим, щоб усі гвинти і сполучні елементи були під час транспортування міцно затягнуті.** Слабке з'єднання може призводити до нестабільності і неточного розпилювання.
- ▶ **Монтуйте і демонтуйте електроприлад, лише коли він знаходиться в положенні для транспортування (вказівки щодо положення для транспортування див. також в інструкції з експлуатації до відповідного електроприладу).** В протилежному випадку електроприлад може мати настільки несприятливий центр ваги, що Ви будете не в стані надійно тримати його.
- ▶ **Слідкуйте за тим, щоб довгі і важкі заготовки не призводили до дисбалансу верстака.** При обробці довгих і важких заготовок під їх вільний кінець треба що-небудь підкласти або підперти його (напр., за допомогою роликової опори РТА 1000 виробництва Bosch).
- ▶ **При установці або складанні верстака не підставляйте пальці близько до шарнірів.** Можливе затиснення пальців у шарнірах.

56 | Українська

Символи

Нижчеподані символи можуть знадобитися Вам при користуванні Вашим верстаком. Будь ласка, запам'ятайте ці символи та їх значення. Правильне розуміння символів допоможе Вам правильно та небезпечно користуватися верстаком.

Символ	Значення
	Максимальна несуча здатність (електроприлад + заготовка) верстака становить 125 кг.
	Монтуйте електроінструмент лише так, як зображено на відповідному малюнку. (див. малюнки В1–В2)
	Звертайте увагу на положення корпусу тіла. Під час роботи завжди ставайте з боку коліс. (див. мал. С)
	► Не перевантажуйте верстак і не використовуйте його в якості драбини або риштування. Якщо верстак буде перевантажений або Ви вилізете на нього, це може призвести до зміщення його центру ваги угору і перевертання.

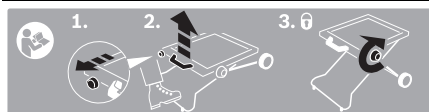

Операції з установки верстака.

1. Потягніть до себе кнопку розблокування
2. Поставте ногу на транспортну рукоятку і потягніть рукоятку вгору
3. Затягніть ручку фіксації

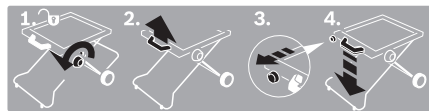

Операції із складання верстака.

1. Відпустіть ручку фіксації
2. Злегка потягніть рукоятку вгору
3. Потягніть до себе кнопку розблокування
4. Повільно опустіть верстак за рукоятку вниз

Опис продукту і послуг**Призначення**

Верстак призначений для монтажу на ньому таких стаціонарних пилок виробництва Bosch (станом на 2012.02):

- PPS 7S 3 603 M03 3..
- PTS 10 3 603 L03 2..

В комплекті з електроприладом верстак призначений для розкрою дощок і профілів.

Зображені компоненти

Нумерація зображених компонентів посилається на зображення верстака на сторінках з малюнками.

- 1 Рукоятка
- 2 Кнопка блокування/розблокування
- 3 Поперечина
- 4 Затискний адаптер
- 5 Ручка фіксації
- 6 Підніжка
- 7 Транспортні коліщата
- 8 Транспортна рукоятка
- 9 Монтажний комплект електроприладу
- 10 Фіксатор підніжки

Зображене або описане приладдя не входить в стандартний обсяг поставки. Повний асортимент приладдя Ви знайдете в нашій програмі приладдя.

Технічні дані

Верстак	PTA 2000	
Товарний номер		3 603 M05 300
Висота верстака	мм	595
Макс. несуча здатність (електроприлад + заготовка)	кг	125
Вага відповідно до EPTA-Procedure 01:2014	кг	13,0

Монтаж**Обсяг поставки**

Перед монтажем верстака перевірте наявність всіх нижчезазначених деталей:

- Верстак PTA 2000
- Монтажний комплект **9**, що складається із:
 - гвинтів із шестигранною головкою M8 x 45 (3 штуки),
 - гвинтів із шестигранною головкою M8 x 55 (1 штуки/PPS 7 S),
 - гвинтів із шестигранною головкою M8 x 35 (1 штуки/PTS 10),
 - підкладних шайб (4 штуки),
 - храпових гайок M8 (4 штуки)

Інструменти, потрібні додатково до обсягу поставки:

- Гайковий ключ (13 мм) (2 шт.)
- Ключ-шестигранник (5 мм)

Підготовка верстака**Встановлення верстака (див. мал. А)**

Перш ніж закріпити електроінструмент, потрібно установити верстак.

- Покладіть верстак ніжками донизу на підлогу.
- При необхідності відпустіть ручку фіксації **5**.

- Поставте ногу на транспортну рукоятку **8**, розблокуйте кнопку блокування/розблокування **2** і тягніть рукоятку **1** до тих пір вгору, поки фіксатори не увійдуть у зачеплення.
- Затягніть ручку фіксації **5**.

Кріплення електроінструменту (PPS 7S: див. мал. B1) (PTS 10: див. мал. B2)

Монтуйте електроінструмент таким чином на верстаку, щоб елементи управління електроінструмента були розміщені вище коліс.

- Встановіть електроприлад в положення як для транспортування. Вказівки щодо положення для транспортування Ви знайдете в інструкції з експлуатації до відповідного електроприладу.
- Поверніть і вставте затискний адаптер **4**, як зображено на малюнку, в положенні, що підходить до відповідного електроінструменту (PPS 7: позначки 2; PTS 10: позначки 1).
- Розмістіть електроінструмент на затискних адаптерах таким чином, щоб монтажні отвори на електроінструменті співпадали з довгастими отворами у затискному адаптері.
- З'єднайте затискні адаптери та електроінструмент за допомогою гвинтів з шестигранною головою, підкладних шайб та храпових гайок із монтажного комплекту **9**.

Експлуатація

Вказівки щодо роботи

Впевніться перед початком роботи в тому, що ручка фіксації **5** затягнута.

Не перевантажуйте верстак. Завжди звертайте увагу на макс. несучу здатність верстака.

Завжди добре притримуйте заготовку, особливо її довгу, більш важку частину. Після розрізання заготовки центр ваги може зміститися настільки несприятливо, що частини заготовки можуть перевернутися.

Підіпріть вільний кінець довгих і важких заготовок, напр., за допомогою роликової опори РТА 1000 виробництва Bosch.

Підніжка

Завдяки підніжці **6** можна зекономити місце, встановив верстак з монтованим на ньому електроінструментом у компактному вертикальному положенні. Найкраще оберти верстак з електроінструментом об стіну, щоб запобігти його перевертання.

- Притисніть фіксатори **10** підніжки всередину і повністю відкиньте підніжку **6** всередину, щоб фіксатори знову увійшли у зачеплення.

Транспортування (див. мал. D1–D4)

Перед транспортуванням Вам треба скласти верстак.

- Притисніть фіксатори **10** підніжки всередину і повністю відкиньте підніжку **6** назовні, щоб фіксатори знову увійшли у зачеплення.
- Послабте ручку фіксації **5**.
- Поставте ногу на транспортну рукоятку **8** і злегка потягніть рукоятку **1** вгору, щоб зняти навантаження із фіксаторів.
- Повністю витягніть кнопку блокування **2** назовні і повільно опустіть верстак за рукоятку вниз.
- Затягніть ручку фіксації **5**.
- Підніміть верстак за транспортну рукоятку **8**.

Технічне обслуговування і сервіс

Технічне обслуговування

Якщо незважаючи на ретельну процедуру виготовлення і випробування верстак все-таки вийде з ладу, ремонт має виконувати лише майстерня, авторизована для електроінструментів Bosch.

При всіх додаткових запитаннях та замовленні запчастин, будь ласка, зазначайте 10-значний номер для замовлення, що стоїть на заводській таблиці верстака.

Сервісна майстерня і обслуговування клієнтів

В сервісній майстерні Ви отримаєте відповідь на Ваші запитання стосовно ремонту і технічного обслуговування Вашого продукту. Малюнки в деталях і інформацію щодо запчастин можна знайти за адресою:

www.bosch-pt.com

Консультанти Bosch з радістю допоможуть Вам при запитаннях стосовно купівлі, застосування і налагодження продуктів і приладдя до них.

Гарантійне обслуговування і ремонт електроінструменту здійснюються відповідно до вимог і норм виготовлювача на території всіх країн лише у фірмових або авторизованих сервісних центрах фірми «Роберт Бош». ПОПЕРЕДЖЕННЯ! Використання контрафактної продукції небезпечно в експлуатації і може мати негативні наслідки для здоров'я. Виготовлення і розповсюдження контрафактної продукції переслідується за Законом в адміністративному і кримінальному порядку.

Україна

ТОВ «Роберт Бош»

Сервісний центр електроінструментів

вул. Крайня, 1, 02660, Київ-60

Україна

Тел.: +38 (044) 4 90 24 07 (багатоканальний)

E-Mail: pt-service.ua@bosch.com

Офіційний сайт: www.bosch-powertools.com.ua

Адреса Регіональних гарантійних сервісних майстерень зазначена в Національному гарантійному талоні.

Утилізація

Верстак, приладдя і упаковку треба здавати на екологічно чисту повторну переробку.

Можливі зміни.

Română

Instrucțiuni privind siguranța și protecția muncii

Instrucțiuni de ordin general privind siguranța și protecția muncii



Citiți toate avertismentele și sau instrucțiunile care însoțesc masa de lucru sau scula electrică ce urmează a fi montată pe aceasta. Nerespectarea instrucțiunilor și indicațiilor privind siguranța și protecția muncii poate cauza electrocutare, incendii și/sau răniri grave.

Instrucțiuni privind siguranța și protecția muncii pentru mese de lucru

- ▶ **Scoateți ștecherul afară din priză și/sau extrageți acumulatorul din scula electrică înainte de a efectua reglaje sau de a schimba accesorii.** Pornirea accidentală a sculelor electrice reprezintă cauză de accidente.
- ▶ **Asamblați corect masa de lucru înainte de a monta scula electrică pe aceasta.** Asamblarea corectă este importantă pentru a preveni riscul de prăbușire.
- ▶ **Înainte de folosire, fixați în condiții de siguranță scula electrică pe masa de lucru.** Alunecarea sculei electrice pe masa de lucru poate duce la pierderea controlului.
- ▶ **Amplasați masa de lucru pe o suprafață stabilă, plană și orizontală.** În cazul în care există posibilitatea ca masa de lucru să alunece sau să se clatine, scula electrică și piesa de lucru nu vor mai putea fi conduse uniform și sigur.
- ▶ **Nu suprasolicitați masa de lucru și nu o folosiți drept scară sau schelă.** Suprasolicitarea sau urcatul și staționarea pe masa de lucru poate duce la deplasarea în sus a centrului de greutate și răsturnarea acesteia.
- ▶ **În timpul transportului și al lucrului aveți grijă ca toate șuruburile și elementele de legătură să fie bine strânse.** Îmbinările slăbite pot duce la instabilitate și debitări imprecise.
- ▶ **Montați și demontați scula electrică numai când aceasta se află în poziție de transport (indicații privind poziția de transport vezi și instrucțiunile de folosire ale sculei electrice respective).** În caz contrar, scula electrică poate avea centrul de greutate plasat într-o poziție atât de dezavantajoasă încât să nu o puteți ține în condiții de siguranță.
- ▶ **Asigurați-vă că piesele de lucru lungi și grele nu dezechilibrează masa de lucru.** Piesele de lucru lungi și grele trebuie sprijinite sau poptite la capătul liber (de exemplu cu ajutorul unui suport cu role PTA 1000 de la Bosch).
- ▶ **Nu vă țineți degetele aproape de îmbinările articulate ale mesei de lucru în timpul instalării sau strângerii acesteia.** Degetele v-ar putea fi strivite.

Simboluri

Următoarele simboluri ar putea fi importante pentru folosirea mesei dumneavoastră de lucru. Vă rugăm rețineți simbolurile și semnificația acestora. Interpretarea corectă a simbolurilor vă va ajuta să utilizați mai bine și mai sigur masa de lucru.

Simbol	Semnificație
	Capacitate portantă maximă (sculă electrică + piesa de lucru) a mesei de lucru este de 125 kg.
	Montați scula electrică numai în modul ilustrat în figură. (vezi figurile B1–B2)
	Respectați poziția de manevrare. Pentru lucru poziționați-vă întotdeauna în partea cu roți. (vezi figura C)
	▶ Nu suprasolicitați masa de lucru și nu o folosiți drept scară sau schelă. Suprasolicitarea sau urcatul și staționarea pe masa de lucru poate duce la deplasarea în sus a centrului de greutate și răsturnarea acesteia.

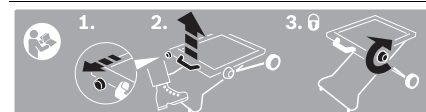

Indică pașii de instalare a mesei de lucru.

1. Trageți butonul de deblocare
2. Puneți piciorul pe mânerul de sprijin pentru transport și trageți în sus mânerul
3. Strângeți bine maneta de blocare

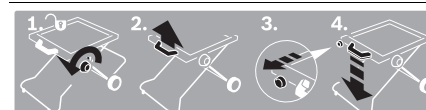

Indică pașii pentru strângerea mesei de lucru.

1. Slăbiți maneta de blocare
2. Trageți ușor în sus mânerul
3. Trageți butonul de deblocare
4. Coborâți lent masa de lucru trăgând-o de mâner

Descrierea produsului și a performanțelor

Utilizare conform destinației

Masa de lucru este destinată fixării următoarelor scule electrice de la Bosch (nivel 2012.02):

- PPS 7S 3 603 M03 3..
- PTS 10 3 603 L03 2..

Împreună cu scula electrică, masa de lucru este destinată debitării de scânduri și profile.

Elemente componente

Numerotarea componentelor ilustrate se referă la schița mesei de lucru de la paginile grafice.

- 1 Mâner
- 2 Buton blocare/deblocare
- 3 Bare transversale
- 4 Adaptor de prindere
- 5 Manetă de blocare
- 6 Cadru de parcare
- 7 Roți de transport
- 8 Mâner de transport
- 9 Set de fixare sculă electrică
- 10 Bolț de blocare a cadrului de parcare

Accesorii ilustrate sau descrise nu sunt cuprinse în setul de livrare standard. Puteți găsi accesoriile complete în programul nostru de accesorii.

Date tehnice

Masă de lucru	PTA 2000	
Număr de identificare		3 603 M05 300
Înălțime masă de lucru	mm	595
Capacitate portantă max. (sculă electrică + piesă de lucru)	kg	125
Greutate conform EPTA-Procedure 01:2014	kg	13,0

Montare

Set de livrare

Înainte de montarea mesei de lucru verificați dacă toate piesele enumerate sunt cuprinse în setul de livrare:

- Masă de lucru PTA 2000
- Set de fixare **9** constând din:
 - Șuruburi hexagonale M8 x 45 (3 buc.),
 - Șuruburi hexagonale M8 x 55 (1 buc./PPS 7 S),
 - Șuruburi hexagonale M8 x 35 (1 buc./PTS 10),
 - Șaibe-suport (4 buc.),
 - Piulițe cu zimți de blocare M8 (4 buc.)

Unelte necesare în mod suplimentar față de cele cuprinse în setul de livrare:

- Cheie fixă (13 mm) (2 bucăți)
- Cheie imbus (5 mm)

Pregătirea mesei de lucru

Instalarea mesei de lucru (vezi figura A)

Înainte de a fixa scula electrică trebuie să instalați masa de lucru.

- Puneți masa de lucru cu picioarele în jos pe podea.
- Dacă este necesar, slăbiți maneta de blocare **5**.
- Puneți un picior pe mânerul de sprijin pentru transport **8**, deblocați butonul de blocare/deblocare **2** și trageți în sus mânerul **1** până când bolțurile de blocare se înclichetează.

- Strângeți bine maneta de blocare **5**.

Fixarea sculei electrice (PPS 7S: vezi figura B1) (PTS 10: vezi figura B2)

Montați astfel scula electrică pe masa de lucru, încât elementele sale de comandă să se afle deasupra roților.

- Aduceți scula electrică în poziție de transport. Indicații privind poziția de transport găsiți în instrucțiunile de folosire ale sculelor electrice respective.
- Rotiți și împingeți adaptorul de prindere **4** conform celor ilustrate în figură, aducându-l în poziția potrivită pentru scula electrică respectivă (PPS 7: marcajele 2; PTS 10: marcajele 1).
- Poziționați astfel scula electrică pe adaptoarele de prindere, încât găurile de montaj de pe scula electrică să se suprapună pe sloturile adaptoarelor de prindere.
- Înșurubați adaptoarele de prindere și scula electrică cu șuruburile hexagonale, șaibe-suport și piulițele cu zimți de blocare din setul de fixare **9**.

Funcționare

Instrucțiuni de lucru

Înainte de lucru asigurați-vă întotdeauna că maneta de blocare **5** este bine strânsă.

Nu supraîncărcați masa de lucru. Respectați întotdeauna capacitatea portantă maximă a mesei de lucru.

Fixați întotdeauna bine piesa de lucru, în special în cazul tăerilor mai dificile, de mai lungă durată. După secționarea piesei de lucru centrul de greutate se poate muta într-o poziție într-atât de dezavantajoasă, încât bucățile tăiate din piesa de lucru să se răstoarne.

Sprijiniți la capătul liber piesele de lucru lungi și grele, de exemplu cu ajutorul suportului cu role PTA 1000 de la Bosch.

Cadru de parcare

Cu ajutorul cadrului de parcare **6** puteți depozita în poziție verticală, cu economie de spațiu, masa de lucru împreună cu scula electrică montată pe aceasta. Ideal ar fi să sprijiniți masa de lucru cu scula electrică de un perete, pentru a evita o eventuală răsturnare a acesteia.

- Împingeți înăuntru bolțurile de blocare **10** ale cadrului de parcare și basculați complet spre interior cadrul de parcare **6** până când bolțurile de blocare se înclichetează din nou.

Transport (vezi figura D1 - D4)

Trebuie să strângeți masa de lucru în vederea transportului.

- Împingeți înăuntru bolțurile de blocare **10** ale cadrului de parcare și basculați complet spre exterior cadrul de parcare **6** până când bolțurile de blocare se înclichetează din nou.
- Slăbiți maneta de blocare **5**.
- Puneți un picior pe mânerul de sprijin pentru transport **8** și trageți ușor în sus mânerul **1**, pentru a scoate de sub sarcină bolțurile de blocare.

60 | Български

- Трагетеți complet afară butonul de blocare **2** și acționați mânerul pentru a coborî lent masa de lucru.
- Strângeți bine maneta de blocare **5**.
- Ridicați masa de lucru acționând mânerul de sprijin pentru transport **8**.

Întreținere și service**Întreținere**

Dacă, în ciuda procedurilor de fabricație și control riguroase, masa de lucru are totuși o defecțiune, repararea acesteia se va face la un centru autorizat de asistență service post-vânzări pentru scule electrice Bosch.

În caz de reclamații și comenzi de piese de schimb vă rugăm să indicați numărul de identificare compus din 10 cifre, conform plăcuței indicatoare a tipului mesei de lucru.

Serviciu de asistență tehnică post-vânzări și consultanță clienți

Serviciul nostru de asistență tehnică post-vânzări răspunde întrebărilor dumneavoastră privind întreținerea și repararea produsului dumneavoastră cât și privitor la piesele de schimb. Desene descompuse ale ansamblor cât și informații privind piesele de schimb găsiți și la:

www.bosch-pt.com

Echipa de consultanță clienți Bosch răspunde cu plăcere la întrebările privind cumpărarea, utilizarea și reglarea produselor și accesoriilor lor.

România

Robert Bosch SRL
Centru de service Bosch
Str. Horia Măcelariu Nr. 30–34
013937 București
Tel. service scule electrice: +40 (021) 4 05 75 40
Fax: +40 (021) 4 05 75 66
E-Mail: infoBSC@ro.bosch.com
Tel. consultanță clienți: +40 (021) 4 05 75 00
Fax: +40 (021) 2 33 13 13
E-Mail: infoBSC@ro.bosch.com
www.bosch-romania.ro

Eliminare

Masa de lucru, accesoriile și ambalajele trebuie direcționate către o stație de reciclare ecologică.

Sub rezerva modificărilor.

Български**Указания за безопасна работа****Общи указания за безопасна работа**

Прочетете всички предупреждения и указания както към стенда, така и към електроинструмента, който ще монтирате на стенда. Пропуски при спазването на указанията за безопасна работа и за работа с електроинструмента могат да предизвикат токов удар, пожар и/или тежки травми.

Указания за безопасна работа със стендове

- ▶ **Преди да започнете да настройвате електроинструмента или да замените работния инструмент, изключвайте щепсела от контакта, респ. изваждайте акумулаторната батерия от електроинструмента.** Честа причина за трудови злополуки е включването на електроинструмента по невнимание.
- ▶ **Преди да монтирате електроинструмента, сглобете стенда напълно и правилно.** Безукорното сглобяване е важно, за да предотвратите опасността от разглобяване по време на работа.
- ▶ **Преди да започнете работа с електроинструмента, се уверявайте, че е закрепен към стенда здраво.** Приплъзването на електроинструмента в стенда може да предизвика загуба на контрол над него.
- ▶ **Поставете стенда на твърда, равна и хоризонтална повърхност.** Ако стендът може да се измества или не стъпва стабилно с четирите си крака, електроинструментът или обработваният детайл не могат да бъдат водени сигурно и равномерно.
- ▶ **Не претоварвайте стенда; не го използвайте за стълба или като скеле.** Претоварването или стъпването върху стенда може да предизвика изместване на центъра на тежестта му нагоре и настрани и обръщането му.
- ▶ **Внимавайте при транспортиране и по време на работа всички винтове и съединяващи елементи да са затегнати здраво.** Разхлабени съединения могат да предизвикат нестабилност и водят до увеличена неточност на срез.
- ▶ **Монтирайте и демонтирайте електроинструмента само когато той е в позиция за транспортиране (за указания за позицията за транспортиране вижте също ръководството за експлоатация на съответния електроинструмент).** В противен случай е възможно центърът на тежестта на електроинструмента да е в позиция, при която електроинструментът не може да бъде задържан сигурно.
- ▶ **Уверете се, че дълги и тежки детайли няма да предизвикат преобръщане на стенда.** Дълги и тежки детайли трябва да бъдат подпирани или повдигани в свободния им край (напр. с помощта на ролковия стенд РТА 1000 на Бош).

► При разгъване или сгъване на стенда не поставяйте ръцете си в близост до ставите. Съществува опасност да прищипете пръстите си.

Символи

Символите по-долу могат да бъдат важни за правилната работа с Вашия стенд. Моля, запомнете символите и значението им. Правилното интерпретиране на символите ще Ви помогне да използвате стенда по-ефективно и по-безопасно.

Символ	Значение
	Максималната товарносимост (електроинструмент + детайл) на стенда е 125 kg.
	Монтирайте електроинструмента само по начина, изобразен на съответната фигура. (вижте фигури В1–В2)
	Моля, спазвайте посочената страна, от която обслужвате инструмента. При работа заставайте винаги от страната на колелата. (вижте фиг. С)
	► Не претоварвайте стенда; не го използвайте за стълба или като скеле. Претоварването или стъпването върху стенда може да предизвика изместване на центъра на тежестта му нагоре и настрани и обръщането му.

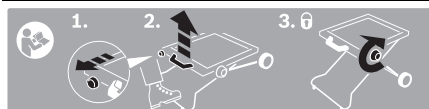

Указва стъпките при разгъване на стенда.

1. Издърпайте освобождаващата ръкохватка
2. Застъпете с крак ръкохватката за пренасяне и издърпайте ръкохватката нагоре
3. Затегнете здраво застопоряващата ръкохватка

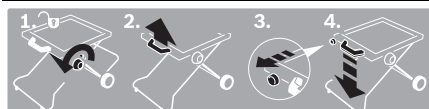

Указва стъпките при сгъване на стенда.

1. Освободете застопоряващата ръкохватка
2. Издърпайте ръкохватката леко нагоре
3. Издърпайте освобождаващата ръкохватка
4. Спуснете стенда бавно надолу, като го държите за ръкохватката

Описание на продукта и възможностите му

Предназначение на уреда

Стендът е предназначен за следните стационарни циркулярни машини на Бош (състояние към 2012.02):

- PPS 7S 3 603 M03 3..
- PTS 10 3 603 L03 2..

Заедно с електроинструмент стендът е предназначен за напречно рязане на дъски и профили.

Изобразени елементи

Номерирането на изобразените елементи се отнася до фигурите на стенда на графичните страници.

- 1 Ръкохватка
- 2 Ръкохватка за освобождаване/захващане
- 3 Напречен подпорен профил
- 4 Монтажен адаптор
- 5 Застопоряваща ръкохватка
- 6 Подпорна скоба
- 7 Транспортни колела
- 8 Ръкохватка за пренасяне
- 9 Комплект крепежни елементи за електроинструмента
- 10 Застопоряващ щифт на подпорната скоба

Изобразените на фигурите и описаните допълнителни приспособления не са включени в стандартната окомплектовка на уреда. Изчерпателен списък на допълнителните приспособления можете да намерите съответно в каталога ни за допълнителни приспособления.

Технически данни

Стенд	PTA 2000	
Каталожен номер	3 603 M05 300	
Височина на стенда	mm	595
макс. товарносимост (електроинструмент + обработван детайл)	kg	125
Маса съгласно ЕРТА-Procedure 01:2014	kg	13,0

Монтиране

Окомплектовка

Преди да започнете сглобяването на стенда проверете дали всички изброени по-долу елементи са налични:

- Стенд PTA 2000
- Комплект крепежни елементи **9**, състоящ се от: Шестостенни винтове M8 x 45 (3 броя), Шестостенни винтове M8 x 55 (1 броя/PPS 7 S), Шестостенни винтове M8 x 35 (1 броя/PTS 10), Подложни шайби (4 броя), Гайки с осигурителен фланец M8 (4 броя)

62 | Български**Допълнителни инструменти, необходими за монтирането:**

- Гаечен ключ (13 mm) (2 броя)
- Шестостенен ключ (5 mm)

Подготовка на работния плот**Сглобяване на стенда (вижте фиг. А)**

Преди да монтирате електроинструмента, трябва да разгънете стенда.

- Поставете стенда легнал на пода с краката надолу.
- Ако е необходимо, освободете ръкохватката **5**.
- Застъпете с крак ръкохватката за пренасяне **8**, освободете ръкохватката **2** и издърпайте ръкохватката **1** нагоре толкова, че щифтът да захване с прещракване.
- Затегнете здраво застопоряващата ръкохватка **5**.

Монтиране на електроинструмента**(PPS 7S: вижте фигура В1)****(PTS 10: вижте фигура В2)**

Монтирайте електроинструмента към стенда така, че обслужващите елементи на електроинструмента да са обрнати от страната на колелата.

- Поставете електроинструмента в позиция за транспортиране. Указания за позицията за транспортиране можете да намерите в ръководството за експлоатация на съответния електроинструмент.
- Завъртете и вкарайте адаптера **4** както е показано на фигурата, до позицията за съответния електроинструмент (PPS 7: маркировките 2; PTS 10: маркировките 1).
- Поставете електроинструмента върху адапторите за монтиране така, че монтажните отвори на електроинструмента да съвпадат с продълговатите отвори на адаптора за монтиране.
- Затегнете адапторите за монтиране към електроинструмента с винтовете с шестостенни глави, подложните шайби и гайките с осигурителен фланец от комплекта крепежни елементи **9**.

Работа с уреда**Указания за работа**

Винаги преди започване на работа се уверявайте, че застопоряващата ръкохватка **5** е затегната здраво.

Не претоварвайте стенда. Винаги се съобразявайте с максималната му товарносимост.

Винаги дръжте обработвания детайл здраво, особено дълги и тежки изрезки. След прорязването на детайла центърът на тежестта може да се измести така, че изрезките да се преобърнат.

Подпирайте дълги и тежки детайли в свободния им край, напр. с помощта на ролковия стенд на Бош РТА 1000.

Подпорна скоба

С помощта на подпорната скоба **6** можете да приберете вертикално стенда с монтиран на него електроинструмент. Най-добре би било да подпрете стенда с монтиран на

него електроинструмент на стена, за да предотвратите падане.

- Натиснете застопоряващите щифтове **10** на подпорната скоба и свийте скобата **6** докрай навътре, докато усетите прещракване на застопоряващите щифтове.

Транспортиране (вижте фиг. D1 – D4)

За транспортиране трябва да сгънете стенда.

- Натиснете застопоряващите щифтове **10** на подпорната скоба и отворете скобата **6** докрай навън, докато усетите прещракване на застопоряващите щифтове.
- Освободете застопоряващата ръкохватка **5**.
- Застъпете с крак ръкохватката за пренасяне **8** и издърпайте ръкохватката **1** за да освободите застопоряващите щифтове.
- Издърпайте застопоряващата ръкохватка **2** докрай навън и бавно спуснете стенда надолу, като го държите за ръкохватката.
- Затегнете здраво застопоряващата ръкохватка **5**.
- Вдигнете стенда, като го захванете за ръкохватката за пренасяне **8**.

Поддържане и сервиз**Поддържане**

Ако въпреки прецизното производство и внимателно изпитване стендът се повреди, ремонтът трябва да бъде извършен в оторизиран сервиз за електроинструменти на Бош.

Когато се обръщате с въпроси към представителите на Бош, винаги посочвайте 10-цифрения каталожен номер на табелката на стенда.

Сервиз и консултации

Сервизът ще отговори на въпросите Ви относно ремонти и поддръжка на закупения от Вас продукт, както и относно резервни части. Монтажни чертежи и информация за резервни части можете да намерите също и на

www.bosch-pt.com

Екипът от консултанти на Бош ще Ви помогне с удоволствие при въпроси относно закупуване, приложение и възможности за настройване на различни продукти от производствената гама на Бош и допълнителни приспособления за тях.

Роберт Бош ЕООД – България

Бош Сервиз Център

Гаранционни и извънгаранционни ремонти

бул. Черни връх 51-Б

FPI Бизнес център 1407

1907 София

Тел.: +359 (02) 960 10 61

Тел.: +359 (02) 960 10 79

Факс: +359 (02) 962 53 02

www.bosch.bg

Бракуване

Стендът, принадлежностите му и опаковките трябва да бъдат предавани за оползотворяване на съдържащите се в тях вторични суровини.

Правата за изменения запазени.

Srpski**Uputstva o sigurnosti****Opšta uputstva o sigurnosti**

Čitajte sva upozorenja i uputstva priložena radnom stolu ili električnom alatu koji treba da se montira. Propusti kod pridržavanja sigurnosnih upozorenja i uputstava mogu prouzrokovati električni udar, požar i/ili teške povrede.

Sigurnosna upozorenja za radne stolove

- ▶ **Izvadite utikač iz utičnice i/ili izvadite akumulator iz električnog alata pre nego što preduzmete podešavanja uređaja ili promenite delove pribora.** Nenamern start električnih alata je uzrok nekih nesreća.
- ▶ **Sastavljajte korektno radni sto, pre nego što montirate električni alat.** Besprekorno sastavljanje je važno, da bi sprečili rizik od preloma.
- ▶ **Pričvrstite električni alat sigurno na radni sto, pre nego što ga budete koristili.** Proklizavanje električnog alata na radnom stolu može uticati na gubitak kontrole.
- ▶ **Postavite radni sto na jednu čvrstu, ravnu i horizontalnu površinu.** Ako se radni sto može klizati ili klatiti, ne mogu se električni alat ili radni komad ravnomerno i sigurno voditi.
- ▶ **Ne preopterećuje radni sto i ne upotrebljavajte ga kao merdevine ili podest.** Preopterećenje ili stajanje na radnom stolu mogu uticati na to, da se težište radnog stola pomeri uvis i on prevrne.
- ▶ **Pazite na to, da su pri transportu i radu svi zavrtnji i elementi veze čvrsto zategnuti.** Opuštene veze mogu uticati na nestabilnost i neprecizne radnje presecanja.
- ▶ **Montirajte i demontirajte električni alat samo, kada je u transportnoj poziciji (Upozorenja u vezi transportne pozicije pogledajte u radnom uputstvu dotičnog električnog alata).** Električni alat može imati jedno tako nepovoljno težište, da se ne može sigurno držati.
- ▶ **Uverite se da dugi i teški radni komadi ne izbace iz ravnoteže radni sto.** Dugi i teški radni komadi moraju da se na slobodnom kraju podlože ili podupru (na primer pomoću naslona za valjke PTA 1000 Bosch).
- ▶ **Ne dovodite pri postavljanju ili sastavljanju radnog stola vaše prste u blizinu zglobnih mesta.** Prsti se mogu prignječiti.

Simboli

Sledeći simboli mogu biti od značaja samo za upotrebu Vašeg radnog stola. Zapamtite molimo simbole i njihovo značenje. Prava interpretacija simbola će Vam pomoći, da bolje i sigurnije koristite radni sto.

Simbol	Značenje
	Maksimalna nosivost (električni alat + radni komad) radnog stola iznosi 125 kg.
	Montirajte električni alat samo tako kako prikazuje ova slika. (pogledajte slike B1–B2)
	Obratite pažnju na poziciju za rad. Postavite se za rad uvek na strani točkova. (pogledajte sliku C)
	▶ Ne preopterećuje radni sto i ne upotrebljavajte ga kao merdevine ili podest. Preopterećenje ili stajanje na radnom stolu mogu uticati na to, da se težište radnog stola pomeri uvis i on prevrne.

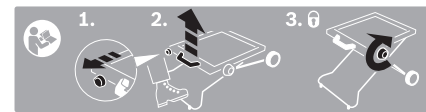

Pokazuje određene korake za postavljanje radnog stola.

1. Povuci dugme za deblokadu
2. Staviti nogu na transportnu dršku i povuci ručicu uvis
3. Čvrsto steći dugme za blokadu

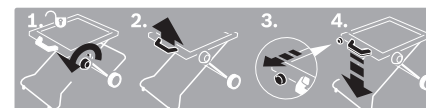

Pokazuje pojedine korake za sastavljanje radnog stola.

1. Opuštiti dugme za blokadu
2. Ručicu lako povuci uvis
3. Povuci dugme za deblokadu
4. Radni sto vodite sa ručicom polako nadole.

Opis proizvoda i rada**Upotreba koja odgovara svrsi**

Radni sto je namenjen da prihvati sledeće stacionarne testere Bosch-a. (Stanje 2012.02):

- PPS 7S 3 603 M03 3..
- PTS 10 3 603 L03 2..

Zajedno sa električnim alatom je radni sto zamišljen za presecanje po dužini dasaka i profila.

64 | Srpski

Komponente sa slike

Označavanje brojevima komponenti sa slika odnosi se na prikaz radnog stola na grafičkim stranicama.

- 1 Drška
- 2 Dugme za blokadu/deblokadu
- 3 Poprečni nosači
- 4 Adapter prihvata
- 5 Dugme za blokadu
- 6 Koleno za zaustavljanje
- 7 Točkovi za transport
- 8 Transportna drška
- 9 Set za pričvršćivanje električnog alata
- 10 Zavrtnj za blokadu kolena za zaustavljanje

Prikazani ili opisani pribor ne spada u standardno pakovanje. Kompletni pribor možete da nadete u našem programu pribora.

Tehnički podaci

Radni sto	PTA 2000	
Broj predmeta		3 603 M05 300
Visina radnog stola	mm	595
maks. nosivost (električni alat + radni komad)	kg	125
Težina prema EPTA-Procedure 01:2014	kg	13,0

Montaža**Obim isporuke**

Ispitajte pre montaže radnog stola, da li su dole navedeni delovi zajedno isporučeni.

- Radni sto PTA 2000
- Komplet za pričvršćivanje **9** sastoji se od:
Šestougaone navrtke M8 x 45 (3 komada),
Šestougaone navrtke M8 x 55 (1 komada/PPS 7 S),
Šestougaone navrtke M8 x 35 (1 komada/PTS 10),
Platne podmetači (4 komada),
Nazubljena navrtka za blokadu M8 (4 kom)

Dotadni alat potreban za obim isporuke:

- Ključ za zavrtnje (13 mm) (2 komada)
- Imbus ključ (5 mm)

Priprema radnog stola**Postavljanje radnog stola (pogledajte sliku A)**

Pre pričvršćivanja električnog alata morate postaviti radni sto.

- Postavite radni sto na pod sa nogama nadole.
- Ako je potrebno odпустite dugme za blokadu **5**.
- Stavite jednu nogu na transportnu dršku **8**, deblokirajte dugme za blokadu/deblokadu **2** u povlačite dršku **1** toliko uvis sve dok sprežnjak za blokadu ne uskoči na svoje mesto.
- Stegnite čvrsto dugme za blokadu **5**.

Pričvršćivanje električnog alata

(PPS 7S: pogledajte sliku B1)
(PTS 10: pogledajte sliku B2)

Montirajte električni alat tako na radnom stolu, da se radni elementi električnog alata nalaze iznad točkova.

- Dovedite električni alat u transportnu poziciju. Upozorenja sa transportnom pozicijom naći ćete u uputstvu za rad ovoga električnog alata. Uputstva za transportnu poziciju naći ćete u uputstvu za rad električnog alata.
- Okrećite i gurajte prihvat adaptera **4** kao što pokazuje slika u poziciju koja odgovara ovom električnom alatu (PPS 7: Oznaka 2; PTS 10: Oznaka 1).
- Pozicionirajte električni alat tako na adapterima za prihvat, da se montažni otvori na električnom alatu poklope sa dugačkim otvorima na adapterima za prihvat.
- Zavrtnite adapter za prihvat i električni alat sa šestougaonim zavrtnjima, platnama podmetačima i nazubljenim navrtkama za blokadu iz kompleta za pričvršćivanje **9**.

Rad**Uputstva za rad**

Uverite se da je pre rada dugme za blokadu **5** uvek čvrsto zategnuto.

Ne preopterećujte radni sto. Obraćajte pažnju uvek na maksimalnu nosivost radnog stola.

Držite uvek radni komad dobro, posebno dugački teški isečak. Posle odvajanja radnog komada može se težište tako nepovoljno pomeriti, da se iseći radnog komada prevale.

Poduprite dugačke i teške radne komade na slobodnom kraju, na primer pomoću podmetača sa valjcima PTA 1000 Bosch-a.

Koleno za zaustavljanje

Pomoću kolena za zaustavljanje **6** možete radni sto ostaviti vertikalno sa električnim alatom montiranim na njemu da bi štedili prostor. Postavite idealno radni sto sa električnim alatom uz zid, da bi sprečili prevrtanje.

- Pritisnite sprežnjak za blokadu **10** kolena za zaustavljanje unutra i preklonite koleno za zaustavljanje **6** sasvim unutra da bi sprežnjak za zaustavljanje ponovo uskočio na svoje mesto.

Transport (pogledajte sliku D1 - D4)

Za transport morate sklopiti radni sto.

- Pritisnite sprežnjak za zaustavljanje **10** kolena za zaustavljanje unutra i preklonite koleno za zaustavljanje **6** sasvim napolje da bi sprežnjak za blokadu uskočio na svoje mesto.
- Odvrnite dugme za blokadu **5**.
- Stavite nogu na dršku za transport **8** i povucite dršku **1** polako nadole, da bi sprežnjak za blokadu bio oslobođen.
- Povucite dugme za blokadu **2** sasvim napolje i povucite polako radni sto na dole za dršku.
- Stegnite čvrsto dugme za blokadu **5**.
- Podignite radni sto za dršku za transport **8**.

Održavanje i servis

Održavanje

Ako bi radni sto i pored brižljivog postupka proizvodnje i kontrole nekada odkazao, popravku mora uraditi neki stručni servis za Bosch-električne alate.

Molimo navedite kod svih pitanja i naručivanja rezervnih delova neizostavno broj predmeta sa 10 brojčanih mesta prema tipskoj tablici radnog stola.

Servis i savetovanja kupaca

Servis odgovara na Vaša pitanja u vezi popravke i održavanja Vašeg proizvoda kao i u vezi rezervnih delova. Šematske prikaze i informacije u vezi rezervnih delova naći ćete i pod:

www.bosch-pt.com

Bosch-ov tim savetnika će Vam pomoći kod pitanja u vezi kupovine, primene i podešavanja proizvoda i pribora.

Srpski

Bosch-Service
Dimitrija Tucovića 59
11000 Beograd
Tel.: +381 (011) 244 85 46
Fax: +381 (011) 241 62 93
E-Mail: asbosch@EUnet.yu

Uklanjanje djubreta

Radni sto, pribor i pakovanja treba da se odvoze nekoj regeneraciji koja odgovara zaštiti čovekove okoline.

Zadržavamo pravo na promene.

nega orodja ali obdelovanca ne morete već enakomerno ali varno voditi.

- ▶ **Ne preobremenjujte delovne mize in ne uporabljajte je namesto lestve ali odra.** Preobremenitev ali postopanje po delovni mizi lahko posledično povzroči, da se težišče delovne mize premakne navzgor in da se delovna miza prekucne.
- ▶ **Pazite na to, da so pri transportu in pri delu vsi vijaki in vsi povezovalni elementi trdno priviti.** Razrahljani spoji so lahko vzrok za nestabilnost in nenatančnost pri postopkih žaganja.
- ▶ **Montirajte in demontirajte električno orodje samo, ko je v transportnem položaju (navodila v zvezi s transportnim položajem si poglejte tudi v navodilu za obratovanje konkretnega električnega orodja).** V nasprotnem primeru lahko ima električno orodje tako neugodno težišče, da ga ne morete varno držati.
- ▶ **Zagotovite, da dolgi in težki obdelovanci ne bodo povzročili, da bi se delovna miza spravila iz ravnotežja.** Dolge in težke obdelovance je na prostem koncu potrebno podložiti ali podpreti (npr. s pomočjo valjčne podloge PTA 1000 Bosch).
- ▶ **Ko delovno mizo postavljate ali zložite skupaj, morate paziti na to, da s prsti ne sežete v bližino zgibnih delov.** Lahko bi si stisnili prste.

Simboli

Naslednji simboli so lahko pomembni za uporabo vaše delovne mize. Prosimo zapomnite si simbole in njihovo uporabo. Pravilna interpretacija simbola vam pomaga, da delovno mizo lahko bolje in varneje uporabljate.

Simbol	Pomen
	Maksimalna nosilnost (električno orodje + obdelovanec) delovne mize znaša 125 kg.
	Montirajte električno orodje samo tako, kot je prikazano na ustrezni sliki. (glejte slike B1–B2)
	Pazite na pravilni položaj pri uporabi. Pri delu se vselej postavite na stran s kolesi. (glejte sliko C)
	▶ Ne preobremenjujte delovne mize in ne uporabljajte je namesto lestve ali odra. Preobremenitev ali postopanje po delovni mizi lahko posledično povzroči, da se težišče delovne mize premakne navzgor in da se delovna miza prekucne.

Slovensko

Varnostna navodila

Splošna varnostna navodila



Prebrati morate vsa opozorila in navodila, ki so priložena delovni mizi ali električnemu orodju, ki se ga montira. Neupoštevanje varnostnih navodil in navodil lahko povzroči električni udar, požar in/ali težke poškodbe.

Varnostna navodila za delovne mize

- ▶ **Pred nastavitvijo naprave ali zamenjavo delov pribora, morate potegniti vtič iz vtičnice in/ali odstraniti akumulatorsko baterijo.** Nenameren zagon električnih orodij je lahko vzrok nesreč.
- ▶ **Korektno postavite delovno mizo, preden montirate električno orodje.** Pravilna postavitev je pomembna, saj tako preprečite tveganje, da bi se miza porušila.
- ▶ **Pritrdite električno orodje varno na delovno mizo, preden ga uporabite.** Zdrs električnega orodja na delovni mizi lahko privede do izgube kontrole.
- ▶ **Delovno mizo postavite na trdno, gladko in vodoravno površino.** Če se delovna miza premakne ali maja, električ-

66 | Slovensko

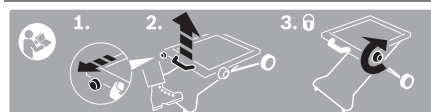
Simbol Pomen

Prikaz posameznih korakov za postavitev delovne mize.

1. Izvlecite deblokirni gumb
2. Postavite nogo na transportni ročaj in potegnite ročico navzgor
3. Zategnite aretirni gumb

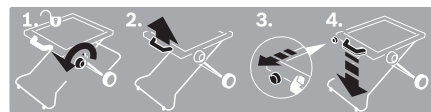

Prikaz posameznih korakov za zložitev delovne mize skupaj.

1. Sprostite aretirni gumb
2. Potegnite ročaj nalahno navzgor
3. Izvlecite deblokirni gumb
4. Vodite delovno mizo z ročajem počasi navzdol

Opis in zmogljivost izdelka**Uporaba v skladu z namenom**

Delovna miza je namenjena za naslednje stacionarne žage Bosch (stanje 2012.02):

- PPS 7S 3 603 M03 3..
- PTS 10 3 603 L03 2..

Skupaj z električnim orodjem je delovna miza namenjena za odrezovanje desk in profilov.

Komponente na sliki

Oštevilčenje komponent se nanaša na prikaz delovne mize na grafični strani.

- 1 Ročaj
- 2 Blokirni/deblokirni gumb
- 3 Prečna opornika
- 4 Prijemalni adapter
- 5 Aretirni gumb
- 6 Postavitvena noga
- 7 Transportna kolesa
- 8 Ročaj za transportiranje
- 9 Komplet za pritrditev električnega orodja
- 10 Zaporni sornik postavitvene noge

Prikazan ali opisan pribor ni del standardnega obsega dobave. Celoten pribor je del našega programa pribora.

Tehnični podatki

Delovna miza	PTA 2000	
Številka artikla	3 603 M05 300	
Višina delovne mize	mm	595
maks. nosilnost (električno orodje + obdelovanec)	kg	125
Teža po EPTA-Procedure 01:2014	kg	13,0

Montaža**Obseg pošiljke**

Preverite pred montažo delovne mize, ali so pri dobavi priloženi vsi spodaj navedeni deli:

- Delovna miza PTA 2000
- Pritrdilni komplet **9** sestoji iz:
 - šestrobih vijakov M8 x 45 (3 kosi),
 - šestrobih vijakov M8 x 55 (1 kosi/PPS 7 S),
 - šestrobih vijakov M8 x 35 (1 kosi/PTS 10),
 - podložk (4 kosi),
 - zaporne matice M8 (4 kosi)

Orodja, ki so potrebna poleg tistih, ki so v obsegu dobave:

- Vijačni ključ (13 mm) (2 kos)
- Notranji šestrobni ključ (5 mm)

Priprava delovne mize**Postavitvena delovne mize (glejte sliko A)**

Pred pritrditvijo električnega orodja morate delovno mizo postaviti.

- Položite delovno mizo na tla – z nogami obrnjenimi v smeri navzdol.
- Po potrebi sprostite aretirni gumb **5**.
- Postavite nogo na transportno ročico **8**, sprostite bokirni/deblokirni gumb **2** in potegnite ročaj **1** tako dolgo navzgor, da bodo zaporni sorniki zaskočili.
- Trdno zategnite aretirni gumb **5**.

Pritrditev električnega orodja

(PPS 7S: glejte sliko B1)

(PTS 10: glejte sliko B2)

Montirajte električno orodje tako na delovno mizo, da se bodo upravljalni elementi električnega orodja nahajali nad kolesi.

- Postavite električno orodje v transportni položaj. Navodila glede transportnega položaja se nahajajo v navodilu za obratovanje vsakega električnega orodja.
- Zavrtite in potisnite adapterje **4** tako, kot je prikazano na sliki v položaj, ki je primeren za konkretno električno orodje (PPS 7: oznake 2; PTS 10: oznake 1).
- Namestite električno orodje tako na prijemalnih adapterjih, da se montažne izvrtine na električnem orodju pokrijejo s stebelastimi luknjami prijemalnega adapterja.
- Privijačite prijemalni adapter in električno orodje s šestkotnimi vijaki, podložkami in zapornimi maticami krilnimi vijaki iz pritrdilnega kompleta **9**.

Delovanje

Navodila za delo

Prepričajte se, da bo pred pričetkom del aretirni gumb **5** vselej trdno zategnjen.

Ne preobremenjujte delovne mize. Pri tem morate vselej upoštevati maksimalno nosilnost delovne mize.

Obdelovanec morate vedno trdno držati, še posebej daljši, težji konec. Po prerezu obdelovanca se lahko težišče tako neugodno premakne, da se deli obdelovanca prekucnejo.

Dolge in težke obdelovance na prostem koncu morate podložiti, npr. s pomočjo valjčne podloge PTA 1000 od Bosch.

Postavitvena noga

S pomočjo postavitvene noge **6** lahko delovno mizo z na njej montiranim električnim orodjem postavite pokončno in tako, da zavzame malo prostora. Idealno je, da postavite delovno mizo skupaj z električnim orodjem proti steni, da bi tako preprečili, da se prekucne.

- Potisnite zaporne sornike **10** postavitvene noge navznoter in poklopite postavitveno nogo **6** do konca navznoter tako, da bodo zaporni sorniki ponovno zaskočili.

Transport (glejte sliko D1 – D4)

Pred transportom morate delovno mizo zložiti skupaj.

- Potisnite zaporne sornike **10** postavitvene noge navznoter in poklopite postavitveno nogo **6** do konca navzven tako, da bodo zaporni sorniki ponovno zaskočili.
- Sprostite aretirni gumb **5**.
- Namestite nogo na transportni ročaj **8** in potegnite ročaj **1** nekoliko navzgor, da bi tako razbremenili zaporni sornik.
- Potegnite zaporni gumb **2** do konca navzven in vodite delovno mizo z ročajem počasi navzdol.
- Trdno zategnite aretirni gumb **5**.
- Privzdignite delovno mizo s transportnim ročajem **8**.

Vzdrževanje in servisiranje

Vzdrževanje

Če delovna miza kljub skrbnim postopkom proizvodnje in preizkusov kdaj ne bi delovala, morate poskrbeti za to, da se po pravilo izvede s strani pooblaščenega servisa za električna orodja Bosch.

Pri vseh vprašanih in naročilih nadomestnih delov morate nujno navesti desetmestno številko izdelka s tipske tablice delovne mize.

Servis in svetovanje

Servis vam bo dal odgovore na vaša vprašanja glede popravila in vzdrževanja izdelka ter nadomestnih delov. Prikaze razstavljenega stanja in informacije glede nadomestnih delov se nahajajo tudi na internetnem naslovu:

www.bosch-pt.com

Skupina svetovalcev podjetja Bosch vam bo z veseljem na voljo pri vprašanih glede nakupa, uporabe in nastavitve izdelka in pribora.

Slovensko

Top Service d.o.o.
Celovška 172
1000 Ljubljana
Tel.: +386 (01) 5194 225
Tel.: +386 (01) 5194 205
Fax: +386 (01) 5193 407

Odlaganje

Delovno mizo, pribor in embalažo morate reciklirati v skladu z varstvom okolja.

Pridrujemo si pravico do sprememb.

Hrvatski

Upute za sigurnost

Opće upute za sigurnost



Pročitajte sve upute za sigurnost i upute za rukovanje, priložene uz radni stol ili električni alat koji se montira. Propusti kod poštivanja uputa za sigurnost i uputa za rad mogu prouzročiti strujni udar, požar i/ili teške ozljede.

Upute za sigurnost za radni stol

- ▶ **Prije nego što ćete izvoditi radove podešavanja na uređaju ili zamjenu dijelova pribora, izvucite utikač iz mrežne utičnice i/ili izvadite aku-bateriju iz električnog alata.** Nehotično startanje električnih alata može prouzročiti nezgode.
- ▶ **Radni stol ispravno montirajte prije nego što na njega pričvrstite električni alat.** Besprijeborna montaža je važna kako bi se izbjegle materijalne štete.
- ▶ **Električni alat pričvrstite sigurno na radni stol, prije nego što ćete ga koristiti.** Klizanje električnog alata po radnom stolu može dovesti do gubitka kontrole nad njim.
- ▶ **Radni stol postavite na čvrstu, ravnu i vodoravnu površinu.** Ako bi se radni stol klizao ili njihao, tada se električni alat ili izradak neće moći jednolično i sigurno voditi.
- ▶ **Ne preopterećujte radni stol i ne koristite ga kao ljestve ili skelu.** Preopterećenje ili stajanje na radnom stolu može dovesti do premještanja težišta radnog stola prema gore i do njegovog prevrtanja.
- ▶ **Pazite da prije transporta i rada na radnom stolu svi vijci i spojni elementi budu čvrsto stegnuti.** Labavi spojevi mogu dovesti do nestabilnosti i nepreciznih postupaka piljenja.
- ▶ **Električni alat montirajte i demontirajte samo kada je u transportnom položaju (za napomene za transportni položaj molimo vidjeti i upute za rukovanje za dotični električni alat).** Električni alat bi inače mogao imati tako nepovoljno težište da se više ne može sigurno držati.
- ▶ **Dugački i teški izraci radni stol ne smiju dovesti izvan ravnotežnog stanja.** Dugački i teški izraci moraju se oslo-

68 | Hrvatski

niti ili poduprijeti na slobodnom kraju (npr. pomoću Bosch valjkastog naslona PTA 1000).

- **Pri postavljanju ili sklapanju radnog stola, prste ne stavljajte blizu zglobova radnog stola.** Prsti bi se mogli prignječiti.

Simboli

Dolje navedeni simboli mogli bi biti od značaja za uporabu vašeg radnog stola. Molimo zapamtite simbole i njihovo značenje. Ispravno tumačenje simbola pomoći će vam da radni stol bolje i sigurnije koristite.

Simbol	Značenje
	Maksimalna nosivost (električni alat + izradak) radnog stola iznosi 125 kg.
	Električni alat montirajte samo na način kako je prikazano na dotičnoj slici. (vidjeti slike B1–B2)
	Pri radu za radnim stolom treba održavati ispravan položaj tijela i uvijek treba stajati na strani kotača. (vidjeti sliku C)
	► Ne preopterećujte radni stol i ne koristite ga kao ljestve ili skelu. Preopterećenje ili stajanje na radnom stolu može dovesti do premještanja težišta radnog stola prema gore i do njegovog prevrtanja.

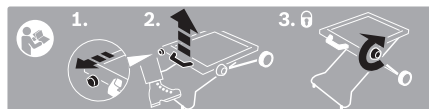

Prikazane su pojedinačne radne operacije za postavljanje radnog stola.

1. Povuci gumb za deblokiranje
2. Postaviti podnožje na transportnu ručku i ručku povuci prema gore
3. Čvrsto stegnuti kruškastu ručku za fiksiranje

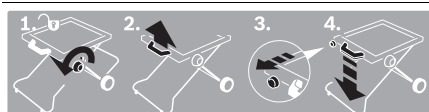

Prikazane su pojedinačne radne operacije za sklapanje radnog stola.

1. Otpustiti kruškastu ručku za fiksiranje
2. Ručicu malo povuci prema gore
3. Povuci gumb za deblokiranje
4. Radni stol na ručici polako voditi prema dolje

Opis proizvoda i radova

Uporaba za određenu namjenu

Radni stol je predviđen za montažu slijedećih Bosch stacionarnih pila (stanje 2012.02):

- PPS 7S 3 603 M03 3..
- PTS 10 3 603 L03 2..

Zajedno sa električnim alatom, radni stol je predviđen za rezanje dasaka i profila na određene dužine.

Prikazani dijelovi uređaja

Numeracija prikazanih dijelova odnosi se na prikaz radnog stola na stranicama sa slikama.

- 1 Ručka
- 2 Gumb za blokiranje/deblokiranje
- 3 Poprečni kosnik
- 4 Stezni adapter
- 5 Kruškasta ručka za fiksiranje
- 6 Stremen za odlaganje
- 7 Transportni kotačići
- 8 Transportna ručka
- 9 Set za pričvršćenje električnog alata
- 10 Zaporni svornjak stremena za zaustavljanje

Prikazan ili opisan pribor ne pripada standardnom opsegu isporuke. Potpuni pribor možete naći u našem programu pribora.

Tehnički podaci

Radni stol	PTA 2000	
Kataloški br.		3 603 M05 300
Visina radnog stola	mm	595
Max. nosivost (električni alat + izradak)	kg	125
Težina odgovara EPTA-Procedure 01:2014	kg	13,0

Montaža

Opseg isporuke

Prije montaže radnog stola provjerite da li su isporučeni svi dolje navedeni dijelovi:

- Radni stol PTA 2000
- Set za pričvršćenje **9** sastoji se od: šestorokutnih vijaka M8 x 45 (3 kom.), šestorokutnih vijaka M8 x 55 (1 kom./PPS 7 S), šestorokutnih vijaka M8 x 35 (1 kom./PTS 10), podložnih pločica (4 kom.), zapornih nazubljenih matica M8 (4 kom.)

Potreban alat dodatno uz opseg isporuke:

- Vijčani ključ (13 mm) (2 kom.)
- Inbus šestorokutni ključ (5 mm)

Priprema radnog stola

Postavljanje radnog stola (vidjeti sliku A)

Prije pričvršćenja električnog alata morate postaviti radni stol.

- Položite radni stol na pod, s nogama prema dolje.
- U slučaju potrebe otpustite kruškastu ručku za fiksiranje **5**.
- Postavite jedno podnožje na transportnu ručku **8**, deblokirajte gumb za blokiranje/deblokiranje **2** i stežite ručku **1** prema gore, sve dok zaporni svornjak ne uskoči na svoje mjesto.
- Stegnite kruškastu ručku za fiksiranje **5**.

Pričvršćenje električnog alata (PPS 7S: vidjeti sliku B1) (PTS 10: vidjeti sliku B2)

Električni alat montirajte na radi stol tako da se elementi upravljanja električnog alata nalaze iznad kotača.

- Dovedite električni alat u transportni položaj. Upute za transport možete naći u uputama za rukovanje pripadajućeg električnog alata.
- Okrenite i pomaknite stezni adapter **4**, kao što je prikazano na slici, u položaj odgovarajući dotičnom alatu (PPS 7: oznake 2; PTS 10: oznake 1).
- Na steznim adapterima električni alat pozicionirajte tako da se montažni provrti na električnom alatu podudaraju s ovalnim otvorima steznog adaptera.
- Vijčano pričvrstite stezni adapter i električni alat s šestorkutnim vijcima, podložnim pločicama i zapornim nazubljenim maticama iz seta za pričvršćenje **9**.

Rad

Upute za rad

Prije rada, kruškasta ručka za fiksiranje **5** mora biti uvijek stegnuta.

Ne preopterećujte radni stol. Pazite uvijek na maksimalnu nosivost radnog stola.

Izradak uvijek čvrsto držite, posebno pri dužim, težim rezovima. Nakon odrezivanja izratka, njegovo se težište može toliko nepovoljno pomaknuti da se rezani izradak nakrivi.

Dugačke i teške izratke oslonite na slobodnom kraju, npr. pomoću Bosch valjkastog naslona PTA 1000.

Stremena za odlaganje

Pomoću stremena za odlaganje **6**, radni stol s montiranim električnim alatom odložite tako da se dobije na prostoru. Kako bi se spriječilo njegovo prevrtanje, u idealnom slučaju radni stol s montiranim električnim alatom može se odložiti uz zid.

- Zaporni svornjak **10** stremena za odlaganje pritisnite prema unutra i stremena za odlaganje **6** sklopite do kraja prema unutra, sve dok zaporni svornjak ponovno ne uskoči na svoje mjesto.

Transport (vidjeti sl. D1 – D4)

Za transport morate radni stol sklopiti.

- Zaporni svornjak **10** stremena za odlaganje pritisnite prema unutra i stremena za odlaganje **6** sklopite do kraja prema van, sve dok zaporni svornjak ponovno ne uskoči na svoje mjesto.
- Otpustite kruškastu ručku za fiksiranje **5**.
- Stavite podnožje na transportnu ručku **8** i za rasterećenje zapornog svornjaka malo prema gore povucite ručku **1**.
- Povucite gumb za blokiranje **2** do kraja prema van i radni stol vodite na ručci polako prema dolje.
- Stegnite kruškastu ručku za fiksiranje **5**.
- Podignite radni stol na transportnoj ručci **8**.

Održavanje i servisiranje

Održavanje

Ako bi radni stol unatoč brižljivih postupaka izrade i ispitivanja, ipak prestao raditi, popravak treba prepustiti ovlaštenom servisu za Bosch električne alate.

Kod svih povratnih upita i naručivanja rezervnih dijelova, molimo neizostavno navedite 10-znamenasti kataloški broj sa tipske pločice radnog stola.

Servis za kupce i savjetovanje kupaca

Naš servis će odgovoriti na vaša pitanja o popravku i održavanju vašeg proizvoda, kao i o rezervnim dijelovima. Crteže u rastavljenom obliku i informacije o rezervnim dijelovima možete naći i na našoj adresi:

www.bosch-pt.com

Tim Bosch savjetnika za kupce rado će odgovoriti na vaša pitanja o kupnji, primjeni i podešavanju proizvoda i pribora.

Hrvatski

Robert Bosch d.o.o
Kneza Branimira 22
10040 Zagreb
Tel.: +385 (01) 295 80 51
Fax: +386 (01) 5193 407

Zbrinjavanje

Radni stol, pribor i ambalažu treba dostaviti na ekološki prihvatljivo recikliranje.

Zadržavamo pravo na promjene.

70 | Eesti

Eesti

Ohutusnõuded

Üldised ohutusjuhised



Lugege läbi kõik ohutusnõuded ja juhised tööpingi ja selle külge monteeritava elektrilise tööriista kasutamise kohta. Ohutusnõuete ja juhiste eiramise tagajärjeks võib olla elektrilöökk, põleng ja/või rasked vigastused.

Ohutusnõuded tööpinkide kasutamisel

sel

- ▶ Enne elektrilise tööriista seadistamist ja tarvikute vahetamist tõmmake elektrilise tööriista pistik pistikupesast välja ja/või eemaldage tööriistast aku. Elektrilise tööriista soovimatut käivitamine võib põhjustada õnnetusi.
- ▶ Enne elektrilise tööriista külgemonteerimist pange tööpink korrektselt kokku. Veatu kokkupanek on oluline, et vältida kokkuvajumise ohtu.
- ▶ Enne elektrilise tööriista kasutamist kinnitage see tugevasti tööpingi külge. Elektrilise tööriista paigastnihkumine võib põhjustada kontrolli kaotuse tööriista üle.
- ▶ Asetage tööpink stabiilsele, ühetasasele horisontaalsele pinnale. Kui tööpink võib kõhkuda või paigast nihkuda, ei ole elektrilist tööriista võimalik ühtlaselt ja kindlalt juhtida.
- ▶ Ärge avaldage tööpingile liigset koormust, ärge kasutage seda redeli ega alusena. Liigse koormuse või tööpingile ronimise tõttu võib tööpingi raskuse paigast nihkuda ja tööpink ümber kukkuda.
- ▶ Veenduge, et transportimisel ja töötamisel oleksid kõik kruvid ja ühenduselemendid tugevasti kinni pingutatud. Lõdvad ühendused võivad põhjustada ebastabiilsust ja ebatäpset saagimist.
- ▶ Elektrilise tööriista monteerimise ja mahamonteerimise ajal peab tööriist olema transpordiasendis (juhised transpordiasendi kohta leiate ka asjaomase tööriista kasutusjuhendist). Vastasel korral võib elektrilise tööriista raskusega nihkuda nii ebasoodsasse punkti, et Te ei suuda tööriista kindlalt käes hoida.
- ▶ Veenduge, et pikad ja rasked toorikud ei vii tööpinki tasakaalust välja. Pikad ja rasked toorikud tuleb vabast otstast toetada (kasutades nt Boschi ratastega raami PTA 1000).
- ▶ Tööpingi ülesseadmisel ja kokkupanemisel ärge viige oma sõrmi liigendite lähedusse. Sõrmed võivad jääda nende vahele.

Sümbolid

Järgnevad sümbolid võivad olla tööpingi kasutamisel olulised. Pidage palun sümbolid ja nende tähendus meeles. Sümbolite õige tõlgendus aitab Teil seadet efektiivsemalt ja ohutumalt käsitseda.

Sümbol

Tähendus



Tööpingi maksimaalne kandevõime (elektriline tööriist + toorik) on 125 kg.



Monteerige elektriline tööriist külge nii, nagu näidatud asjaomasel joonisel. (vt jooniseid B1–B2)



Võtke õige tööasend. Töötamise ajal paiknege alati sellel küljel, kus on rattad. (vt joonist C)



▶ Ärge avaldage tööpingile liigset koormust, ärge kasutage seda redeli ega alusena. Liigse koormuse või tööpingile ronimise tõttu võib tööpingi raskuse paigast nihkuda ja tööpink ümber kukkuda.

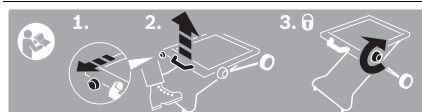

Näitab tööpingi ülesseadmise etappe.

1. Tõmmata lukustusnupust
2. Asetada jalg transpordipidemele ja tõmmata käepide üles
3. Pingutada lukustushoob tugevasti kinni

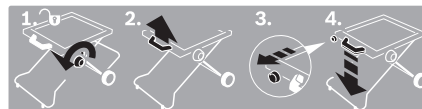

Näitab tööpingi kokkupanemise etappe.

1. Keerata lahti lukustushoob
2. Tõmmata käepidet kergelt üles
3. Tõmmata lukustusnupust
4. Juhtida tööpink käepidemest aeglaselt alla

Seadme ja selle funktsioonide kirjeldus

Nõuetekohane kasutus

Tööpink on ette nähtud järgmiste Boschi statsionaarsete saagide kinnitamiseks (seisuga 2012.02):

- PPS 7S 3 603 M03 3..
- PTS 10 3 603 L03 2..

Tööpink koos elektrilise tööriistaga on ette nähtud laudade ja profiilide järkamiseks.

Seadme osad

Tööpingi osade numeratsiooni aluseks on jooniste lehekülgedel toodud numbrid.

- 1 Käepide
- 2 Lukustus-/vabastusnupp
- 3 Rõhktugi
- 4 Alusadapter
- 5 Lukustushoob
- 6 Tugikaar
- 7 Transpordirattad
- 8 Transpordipide
- 9 Elektrilise tööriista kinnituskomplekt
- 10 Tugikaare lukustuspoldid

Tarnekomplekt ei sisalda kõiki kasutusjuhendis olevatel joonistel kujutatud või kasutusjuhendis nimetatud lisatarvikuid. Lisatarvikute täieliku loetelu leiate meie lisatarvikute kataloogist.

Tehnilised andmed

Tööpink	PTA 2000	
Tootenumber	3 603 M05 300	
Tööpingi kõrgus	mm	595
Max kandevõime (elektriline tööriist + toorik)	kg	125
Kaal EPTA-Procedure 01:2014 järgi	kg	13,0

Montaaž

Tarnekomplekt

Enne tööpingi kokkupanekut kontrollige, kas tarnekomplekt sisaldab kõiki järgnevalt loetletud osi:

- Tööpink PTA 2000
- Kinnituskomplekt **9**, mis sisaldab:
 - kuuskantkruid M8 x 45 (3 tk),
 - kuuskantkruid M8 x 55 (1 tk/PPS 7 S),
 - kuuskantkruid M8 x 35 (1 tk/PTS 10),
 - alusseibid (4 tk),
 - hammasmutrid M8 (4 tk)

Lisaks vajalikud tööriistad:

- Kruvikeeraja (13 mm) (2 tk)
- Sisekuuskantvõti (5 mm)

Tööpingi ettevalmistamine

Tööpingi ülesseadmine (vt joonist A)

Enne elektrilise tööriista külgeomonteerimist peate tööpingi üles seadma.

- Asetage tööpink maha nii, et jalad on suunatud üles.
- Vajaduse korral keerake lahti lukustushoob **5**.
- Asetage üks jalg transpordipidemele **8**, keerake lahti lukustus-/vabastusnupp **2** ja tõmmake käepidet **1** seni üles, kuni lukustuspolte kohale fikseerub.
- Pingutage lukustushoob **5** tugevasti kinni.

Elektrilise tööriista kinnitamine

(PPS 7S: vt joonis B1)

(PTS 10: vt joonis B2)

Monteerige elektriline tööriist tööpingi külge nii, et elektrilise tööriista juhtlemendid jäävad ratastest kõrgemale.

- Seadke elektriline tööriist transpordiasendisse. Juhised transpordiasendi kohta leiate asjaomase tööriista kasutusjuhendist.
- Keerake ja lükake alusadapterid **4** joonisel näidatud viisil asjaomase elektrilise tööriista jaoks sobivasse asendisse (PPS 7: märgised 2; PTS 10: märgised 1).
- Seadke elektriline tööriist alusadapteritel sellisesse asendisse, et elektrilise tööriista montaažiavad on kohakuti alusadapterite pikiavadega.
- Ühendage alusadapterid ja elektriline tööriist kuuskantkruid, alusseibide ja hammasmutritega, mis sisalduvad kinnituskomplektis **9**.

Kasutamine

Tööjuhised

Veenduge, enne töö alustamist on lukustushoob **5** alati tugevasti kinni pingutatud.

Ärge koormake tööpink üle. Ärge kunagi ületage tööpingi maksimaalset kandevõimet.

Hoidke toorikut, eriti selle pikemat ja raskemat osa tugevasti kinni. Pärast tooriku läbilõikamist võib raskuse nihkuda sellisesse ebasoodsasse asendisse, et tooriku tükid vajuvad kaldu.

Pikad ja rasked toorikud toestage vabast otsast, selleks võite kasutada näiteks Boschi ratastega raami PTA 1000.

Tugikaar

Tugikaare **6** abil saate tööpink koos selle külge monteeritud elektrilise tööriistaga hoida ruumisäästvalt püstises asendis. Ümberkukkumise vältimiseks on soovitatav asetada tööpink koos elektrilise tööriistaga vastu seina.

- Suruge tugikaare lukustuspolte **10** sisse ja keerake tugikaar **6** täiesti sisse, kuni lukustuspoldid uuesti kohale fikseeruvad.

Teisaldamine (vt jooniseid D1–D4)

Teisaldamiseks tuleb tööpink kokku panna.

- Suruge tugikaare lukustuspoldid **10** sisse ja keerake tugikaar **6** täiesti välja, kuni lukustuspoldid uuesti kohale fikseeruvad.
- Keerake lahti lukustushoob **5**.
- Asetage üks jalg transpordipidemele **8** ja tõmmake käepidet **1** kergelt üles, et lukustuspolte koormuse alt vabastada.
- Tõmmake lukustusnupp **2** täiesti välja ja juhtige tööpink käepidemest aeglaselt alla.
- Pingutage lukustushoob **5** tugevasti kinni.
- Tõstke tööpink transpordipidemest **8** üles.

Hooldus ja teenindus

Hooldus

Käesolev tööpink on hoolikalt valmistatud ja testitud. Kui vaatamata sellele esineb tööpingi töös häireid, tuleb see lasta parandada Boschi elektriliste tööriistade volitatud remonditökojas.

72 | Latviešu

Pāringute esitāmisel ja varuosade tellimisel nāidake kindlasti āra tōōpingi andmesildil olev 10-kohaline tootenumber.

Mūūgijārgne teenindus ja nōustamine

Mūūgiesindajad annavad vastused toote paranduse ja hool-dusega ning varuosadega seotud kūsimumstele. Joonised ja li-sateabe varuosade kohta leiate ka veebiaadressilt:

www.bosch-pt.com

Boschi mūūgiesindajad nōustavad Teid toodete ja lisa-tarvikute ostmise, kasutamise ja seadistamisega seotud kūs-i-mustes.

Eesti Vabariik

Mercantile Group AS
Boschi elektriliste kāsītōōriistade remont ja hool-dus
Pärnu mnt. 549
76401 Saue vald, Laagri
Tel.: + 372 (0679) 1122
Faks: + 372 (0679) 1129

Kasutuskōlbtatuks muutunud seadmete kāsīt-lus

Tōōpink, lisatarvikud ja pakend tuleb keskkonnasāastlikult ringlusse vōtta.

Tootja jātab endale ōiguse muudatuste tegemiseks.

Latviešu**Drošības noteikumi****Vispārējie drošības noteikumi**

Izlasiet visus drošības noteikumus un brī-dinošos norādījumus, kas attiecas uz darba galdu vai uz tā nostiprināmo elektroinstru-mentu. Šeit sniegto drošības noteikumu un brī-dinošo norādījumu neievērošana var izraisīt aizdegšanos un būt par cēloni elektriskajam triecienam vai smagam savainojumam.

Drošības noteikumi darba galdiem

- ▶ **Pirms elektroinstrumenta regulēšanas vai piederumu nomainas atvienojiet tā kontaktdakšu no elektrotīkla kontaktligzdas vai izņemiet no tā akumulatoru.** Elektroinstrumentu nejausa ieslēgšanās dažkārt kļūst par cēloni nelaimes gadījumam.
- ▶ **Pareizi samontējiet darba galdu, pirms nostipriniet uz tā elektroinstrumentu.** Pareiza galda uzbūve ir svarīga, lai nepieļautu tā sabrukšanu.
- ▶ **Pirms elektroinstrumenta lietošanas droši nostipriniet to uz darba galda.** Elektroinstrumenta izslīdēšana uz darba galda var kļūt par cēloni kontroles zaudēšanai.
- ▶ **Novietojiet darba galdu uz stingras, līdzenas un līme-niskas virsmas.** Darba galdam izslīdot vai saļogoties, elek-troinstrumentu vai apstrādājamo priekšmetu nav iespē-jams droši un vienmērīgi vadīt.

- ▶ **Nepārslogojiet darba galdu un neizmantojiet to kā kāpnes vai sastatnes.** Darba galda pārslogošana vai stāvēša-na uz tā var izraisīt darba galda smaguma centra pārvieto-šanos augšup un galda apgāšanos.
- ▶ **Sekoļiet, lai transportēšanas un darba laikā visas skrū-ves un citi savienojšie elementi būtu stingri pievilkti.** Vaļīgi savienojumi var būt par cēloni nestabilitātei un izrai-sīt neprecīzu zāģa pārvietošanos.
- ▶ **Veiciet elektroinstrumenta nostiprināšanu un noņem-šanu tikai tad, ja tas atrodas transporta stāvokli (norā-dījumus par transporta stāvokli var izlasīt attiecīgā elektroinstrumenta lietošanas pamācībā).** Elektroins-trumenta smaguma centra novietojums var būt tik neizde-vīgs, ka tas droši nenoturās uz darba galda.
- ▶ **Nodrošiniet, lai gari un smagi apstrādājāmie priekšme-ti neizraisītu darba galda līdzsvara zudumu.** Gari un smagi apstrādājāmie priekšmeti to brīvajā galā jānovieto uz paliktņa vai jāatbalsta (piemēram, izmantojot Bosch veltnīša balstu PTA 1000).
- ▶ **Uzstādot vai salokot darba galdu, netūviniet pirkstus salokāmo posmu savienojuma vietām.** Pirksti var tikt sa-spiesti.

Simboli

Šeit ir aplūkoti dažī simboli, kuru nozīmi ir svarīgi zināt, lieto-jot darba galdu. lūdjam iegaumēt šos simbolus un to nozīmi. Simbolu pareiza interpretācija ļaus vieglāk un drošāk strādāt ar darba galdu.

Simbols	Nozīme
	Darba galda maksimālā nestspēja (elektroinstrumenti + apstrādājāmais priekšmets) ir 125 kg.
	Nostipriniet elektroinstrumentu, kā parā-dīts attiecīgajā attēlā (attēli B1–B2)
	Stāviet vajadzīgajā vietā. Darba laikā vien-mēr nostājieties rīteņu pusē (attēls C)
	▶ Nepārslogojiet darba galdu un neizmantojiet to kā kāpnes vai sa-statnes. Darba galda pārslogošana vai stāvēšana uz tā var izraisīt darba galda smaguma centra pārvietošanos augšup un galda apgāšanos.

Simbols	Nozīme
---------	--------

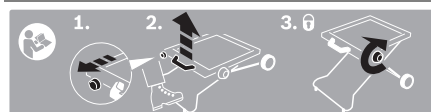

Šeit ir parādītas atsevišķas darbības, kas jāveic, uzstādot darba galdu.

1. Izvelciet nostiprināšanas-atbrīvošanas pogu.
2. Novietojiet kāju uz transportēšanas roktura un pavelciet augšup rokturi.
3. Stingri pieskrūvējiet fiksējošo galviņu.

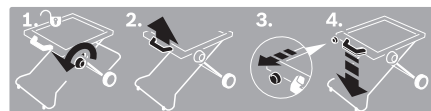

Šeit ir parādītas atsevišķas darbības, kas jāveic, salokot darba galdu.

1. Atskrūvējiet fiksējošo galviņu.
2. Nedaudz pavelciet augšup rokturi.
3. Izvelciet nostiprināšanas-atbrīvošanas pogu.
4. Lēni laidiet darba galdu lejup, turot aiz roktura.

Izstrādājuma un tā darbības apraksts

Pielietojums

Darba galds ir paredzēts šādu Bosch stacionāro zāgu nostiprināšanai (stāvoklis uz 2012.02):

- PPS 7S 3 603 M03 3..
- PTS 10 3 603 L03 2..

Lietojot darba galdu kopā ar elektroinstrumentu, tas ir paredzēts dēļu un profilu sagarināšanai.

Attēlotās sastāvdaļas

Attēlotā sastāvdaļu numerācija atbilst numuriem darba galda attēlā, kas sniegts grafiskajā lappusē.

- 1 Rokturis
- 2 Nostiprināšanas-atbrīvošanas poga
- 3 Šķērsu spraišļi
- 4 Stiprinājuma ierīces adapters
- 5 Fiksējošā galviņa
- 6 Balsts novietošanai
- 7 Transportēšanas riteņi
- 8 Rokturis transportēšanai
- 9 Komplekts elektroinstrumenta nostiprināšanai
- 10 Novietošanas balsta noturošās bultas

Šeit attēlotie vai aprakstītie piederumi neietilpst standarta piegādes komplektā. Pilns pārskats par izstrādājuma piederumiem ir sniegts mūsu piederumu katalogā.

Tehniskie parametri

Darba galds	PTA 2000	
Izstrādājuma numurs	3 603 M05 300	
Darba galda augstums	mm	595
Maks. nestspēja (elektroinstrumenti + apstrādājama priekšmets)	kg	125
Svars atbilstoši EPTA-Procedure 01:2014	kg	13,0

Montāža

Piegādes komplekts

Pirms darba galda montāžas pārbaudiet, vai ir piegādātas visas zemāk minētās daļas.

- Darba galds PTA 2000
- Stiprinošo elementu komplekts **9**, kurā ietilpst:
 - skrūves ar sešstūra galvu M8 x 45 (3 gab.),
 - skrūves ar sešstūra galvu M8 x 55 (1 gab./PPS 7 S),
 - skrūves ar sešstūra galvu M8 x 35 (1 gab./PTS 10),
 - paplāksnes (4 gab.),
 - uzgriežņi ar sprostzobiem M8 (4 gab.)

Papildus piegādes komplektam, darbam ir nepieciešami šādi instrumenti

- Uzgriežņu atslēga (13 mm) (2 gabali)
- Sešstūra stienatslēga (5 mm)

Darba galda sagatavošana

Darba galda uzstādīšana (attēls A)

Pirms elektroinstrumenta nostiprināšanas darba galdu nepieciešams uzstādīt.

- Novietojiet darba galdu uz grīdas ar lejup vērstām kājām.
- Atskrūvējiet fiksējošo galviņu **5**, ja tā ir pieskrūvēta.
- Novietojiet kāju uz transportēšanas roktura **8**, izvelciet nostiprināšanas-atbrīvošanas pogu **2** un velciet augšup rokturi **1**, līdz fiksēšanas noturošās bultas.
- Stingri pieskrūvējiet fiksējošo galviņu **5**.

Elektroinstrumenta nostiprināšana

(PPS 7S: skatīt attēlu B1)

(PTS 10: skatīt attēlu B2)

Nostipriniet elektroinstrumentu uz darba galda tā, lai elektroinstrumenta vadības elementi atrastos riteņu pusē.

- Pārvietojiet elektroinstrumentu transporta stāvoklī. Norādījumus par transporta stāvokli var izlasīt attiecīgā elektroinstrumenta lietošanas pamācībā.
- Pagrieziet un pārbīdīet stiprinājuma ierīces adapteru **4** stāvoklī, kas piemērots attiecīgā elektroinstrumenta nostiprināšanai, kā parādīts attēlā (PPS 7: marķējumi 2; PTS 10: marķējumi 1).
- Novietojiet elektroinstrumentu uz stiprinājuma ierīces adapteriem tā, lai elektroinstrumenta stiprinājuma atvērumi savietotos ar stiprinājuma ierīces adapteru garenajiem atvērumiem.
- Saskrūvējiet stiprinājuma ierīces adapterus ar elektroinstrumentu, izmantojot šim nolūkam skrūves ar sešstūra gal-

74 | Lietuviškai

vu, paplāksnes un uzgriežņus ar sprostzobiem no stiprināšo elementu komplekta **9**.

Lietošana

Norādījumi darbam

Pirms darba vienmēr pārlicinieties, ka fiksējošā galviņa **5** ir stingri pieskrūvēta.

Nepārslogojiet darba galdu. Nekad nepārsniedziet darba galda maksimālo nestspēju.

Vienmēr stingri turiet apstrādājamo priekšmetu, īpaši tad, ja nākas apzāgēt garus, smagus priekšmetus. Pēc apstrādājamā priekšmeta pārzāgēšanas tā smaguma centrs var pārvietoties nelabvēlīgā veidā, izraisot priekšmeta atzāgētās daļas nokrišanu.

Apstrādājot garus un smagus priekšmetus, atbalstiet to brīvo galu, piemēram, uz Bosch veltniša balsta PTA 1000.

Balsts novietošanai

Izmantojot novietošanas balstu **6**, darba galdu ar uz tā nostiprināto elektroinstrumentu var novietot vertikālā stāvoklī, šādi taupot vietu. Ideālā gadījumā darba galdu ar uz tā nostiprināto elektroinstrumentu var atbalstīt pret sienu, novēršot tā apgāšanos.

- Iespiediet novietošanas balsta noturošās bultas **10** un pārvietojiet novietošanas balstu **6** līdz galam uz iekšu, līdz noturošās bultas no jauna fiksē balstu.

Pārvietošana (attēli D1–D4)

Transportēšanas laikā darba galds jāsaloka.

- Iespiediet novietošanas balsta noturošās bultas **10** un pārvietojiet novietošanas balstu **6** līdz galam uz āru, līdz noturošās bultas no jauna fiksē balstu.
- Atskrūvējiet fiksējošo galviņu **5**.
- Novietojiet kāju uz transportēšanas roktura **8** un nedaudz pavelciet augšup rokturi **1**, lai atslogotu noturošās bultas.
- Līdz galam izvelciet uz āru nostiprināšanas-atbrīvošanas pogu **2** un lēni laidiet darba galdu lejup, turot aiz roktura.
- Stingri pieskrūvējiet fiksējošo galviņu **5**.
- Paceliet darba galdu, turot to aiz transportēšanas roktura **8**.

Apkalpošana un apkope

Apkalpošana

Ja, neraugoties uz augsto izgatavošanas kvalitāti un rūpīgo pēcražošanas pārbaudi, darba galds tomēr sabojājas, tā remonts jāveic Bosch pilnvarotā elektroinstrumentu remonta darbnīcā.

Pieprasot konsultācijas un pasūtīt rezerves daļas, lūdzam noteikti uzrādīt desmitzīmju pasūtījuma numuru, kas norādīts uz darba galda marķējuma plāksnītes.

Tehniskā apkalpošana un konsultācijas klientiem

Klientu apkalpošanas dienests atbildēs uz Jūsu jautājumiem par izstrādājumu remontu un apkalpošanu, kā arī par to rezerves daļām. Kopsalikuma attēlus un informāciju par rezerves

daļām var atrast arī interneta vietnē:

www.bosch-pt.com

Bosch klientu konsultāciju grupa centīsies Jums palīdzēt vislabākajā veidā, atbildot uz jautājumiem par izstrādājumu un to piederumu iegādi, lietošanu un regulēšanu.

Latvijas Republika

Robert Bosch SIA
Bosch elektroinstrumentu servisa centrs
Dzelzavas ielā 120 S
LV-1021 Rīga
Tālr.: + 371 67 14 62 62
Telefakss: + 371 67 14 62 63
E-pasts: service-pt@lv.bosch.com

Atbrīvošanās no nolietotajiem izstrādājumiem

Nolietotais darba galds, tā piederumi un iesaiņojuma materiāli jāpakļauj otrreizējai pārstrādei apkārtejai videi nekaitīgā veidā.

Tiesības uz izmaiņām tiek saglabātas.

Lietuviškai

Saugos nuorodos

Bendrosios saugos nuorodos



Perskaitykite visas prie darbinio stalo arba prie montuojamo elektrinio įrankio pridėtas išpajamasias nuorodas ir reikalavimus. Nesilaikant saugos nuorodų ir reikalavimų gali trenkti elektros smūgis, kilti gaisras, galima susižaloti ar sužaloti kitus asmenis.

Saugos nuorodos dirbantiems su darbinio stalu

- ▶ **Prieš pradėdami prietaisą reguliuoti ar keisti atsargines dalis, iš kištukinio lizdo ištraukite kištuką ir iš elektrinio įrankio išimkite akumuliatorių.** Netikėtai įsijungus elektriniam įrankiui gali įvykti nelaimingas atsitikimas.
- ▶ **Prieš pradėdami montuoti elektrinį įrankį, tinkamai surinkite darbinį stalą.** Kad darbinis stalas su elektriniu įrankiu nesulūžtų, būtina nepriekaištingai sumontuoti.
- ▶ **Prieš pradėdami dirbti su elektriniu įrankiu, jį saugiai pritvirtinkite prie darbinio stalo.** Elektriniam įrankiui nuslydus ant darbinio stalo, galima prarasti kontrolę.
- ▶ **Darbinį stalą pastatykite ant tvirtu, lygaus ir horizontalaus pagrindo.** Jei darbinis stalas slankioja arba svyruoja, elektrinis įrankis ir ruošinys nebus valdomi ir stumiami tolygiai ir saugiai.
- ▶ **Darbinio stalo neperkraudkite ir nenaudokite jo kaip kopėčių arba pastolių.** Darbinį stalą apkrovus per didelę apkrovą arba ant jo stovint, darbinio stalo svorio centras gali pasislinkti į viršų ir stalas gali nuvirsti.
- ▶ **Transportuojant ar dirbant visi varžtai ir jungiamieji elementai turi būti tvirtai užveržti.** Jei yra atsilaisvinusių

jungčių, pjaunant įranga gali stovėti netvirtai ir pjovimas gali būti netikslus.

- ▶ **Elektrinį įrankį montuokite ir išmontuokite tik tada, kai jis yra transportavimo padėtyje (nuorodas apie transportavimo padėčių skaitykite atitinkamo elektrinio įrankio naudojimo instrukcijoje).** Priešingu atveju elektrinio įrankio svorio centras gali būti nepalankioje vietoje ir jūs negalėsite jo tvirtai laikyti.
- ▶ **Patikrinkite, ar ilgi ir sunkūs ruošiniai nesutrikdys darbinio stalo pusiausvyros.** Ilgų ir sunkių ruošinių laisvus galus reikia atremti ar po jais ką nors padėti (pvz., naudoti Bosch atramą su ritinėliu PTA 1000).
- ▶ **Pastatydami ar suskleisdami darbinį stalą nelaikykite pirštų netoli lankstų.** Priešingu atveju pirštus galite suspausti.

Simboliai

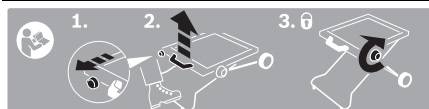

Žemiau pateikti simboliai gali būti svarbūs naudojant darbinį stalą. Prašome įsiminti simbolius ir jų reikšmes. Teisingai suprasdami simbolius galėsite geriau ir saugiau naudotis darbinio stalu.

Simbolis	Reikšmė
	Darbinio stalo maksimali leidžiama apkrova (elektrinis įrankis + ruošinys) yra 125 kg.
	Elektrinį įrankį montuokite tik taip, kaip pavaizduota atitinkamame paveikslėlyje. (žr. pav. B1–B2)
	Atkreipkite dėmesį į darbinę padėtį. Norėdami dirbti, visada atsistokite ratų pusėje. (žr. pav. C)
	▶ Darbinio stalo neperkraukite ir nenaudokite jo kaip kopėčių arba pastolių. Darbinį stalą apkrovus per didelę apkrova arba ant jo stovint, darbinio stalo svorio centras gali pasislinkti į viršų ir stalas gali nuvirsti.



Parodyti atskiri žingsniai, kaip pastatyti darbinį stalą.

1. Patraukite atblokavimo rankenėlę
2. Padėkite koją ant rankenos prietaisui nešti ir patraukite pagrindinę rankeną aukštyn
3. Užveržkite fiksuojamąją rankenėlę

Simbolis	Reikšmė
	1. Atlaisvinkite fiksuojamąją rankenėlę
	2. Rankeną šiek tiek pakelkite aukštyn
	3. Patraukite atblokavimo rankenėlę
	4. Darbinį stalą, laikydami už rankenos, lėtai leiskite žemyn

Parodyti atskiri žingsniai, kaip suskleisti darbinį stalą.

1. Atlaisvinkite fiksuojamąją rankenėlę
2. Rankeną šiek tiek pakelkite aukštyn
3. Patraukite atblokavimo rankenėlę
4. Darbinį stalą, laikydami už rankenos, lėtai leiskite žemyn

Gaminio ir techninių duomenų aprašas

Prietaiso paskirtis

Ant darbinio stalo leidžiama tvirtinti šiuos Bosch stacionarius pjūklus (2012.02 duomenimis):

- PPS 7S 3 603 M03 3..
- PTS 10 3 603 L03 2..

Su elektriniu įrankiu naudojamas darbinis stalas yra skirtas lentoms ir profiliams pjaustyti.

Pavaizduoti prietaiso elementai

Pavaizduotų sudedamųjų dalių numeriai atitinka darbinio stalo schemose nurodytus numerius.

- 1 Rankena
- 2 Užblokavimo ir atblokavimo rankenėlė
- 3 Skersinės pasparos
- 4 Tvirtinamasis adapteris
- 5 Fiksuojamoji rankenėlė
- 6 Atraminis lankas
- 7 Transportavimo ratukai
- 8 Rankena prietaisui nešti
- 9 Elektrinio įrankio tvirtinamųjų dalių rinkinys
- 10 Atraminio lanko fiksatoriai

Pavaizduoti ar aprašyti priedai į tiekiamą standartinį komplektą neįeina. Visą papildomą įrangą rasite mūsų papildomos įrangos programoje.

Techniniai duomenys

Darbinis stalas	PTA 2000	
Gaminio numeris		3 603 M05 300
Darbinio stalo aukštis	mm	595
Maks. leidžiama apkrova (elektrinis + ruošinys)	kg	125
Svoris pagal „EPTA-Procedure 01:2014“	kg	13,0

Montavimas

Tiekiamas komplektas

Prieš pradėdami darbinį stalą montuoti patikrinkite, ar pateiktos visos žemiau nurodytos dalys:

76 | Lietuviškai

- Darbinis stalas PTA 2000
- Tvirtinamųjų dalių rinkinį **9** sudaro: varžtai šešiabriaune galvute M8 x 45 (3 vnt.), varžtai šešiabriaune galvute M8 x 55 (1 vnt./PPS 7 S), varžtai šešiabriaune galvute M8 x 35 (1 vnt./PTS 10), poveržlės (4 vnt.), dantytos fiksuojamosios veržlės M8 (4 vnt.)

Papildomi be pateiktos įrangos reikalingi šie įrankiai:

- Veržliaraktis (13 mm) (2 vnt.)
- Šešiabriaunis raktas (5 mm)

Darbinio stalo paruošimas

Darbinio stalo pastatymas (žr. pav. A)

Prieš tvirtindami elektrinį įrankį, turite pastatyti darbinį stalą.

- Darbinį stalą kojomis žemyn padėkite ant grindų.
- Jei reikia, atlaisvinkite fiksuojamą rankenėlę **5**.
- Vieną koją pastatykite ant rankenos prietaisui nešti **8**, atlaisvinkite užblokavimo ir atblokavimo rankenėlę **2** ir kelkite rankeną **1** tol, kol užsifiksuos fiksnatoriai.
- Tvirtai užveržkite fiksuojamą rankenėlę **5**.

Elektrinio įrankio tvirtinimas

(PPS 7S: žr. pav. B1)

(PTS 10: žr. pav. B2)

Elektrinį įrankį ant darbinio stalo pritvirtinkite taip, kad elektrinio įrankio valdymo elementai būtų virš ratų.

- Elektrinį įrankį nustatykite į transportavimo padėtį. Nuorodas apie transportavimo padėtį rasite atitinkamo elektrinio įrankio naudojimo instrukcijoje.
- Sukite ir stumkite tvirtinamuosius adapterius **4**, kaip pavaizduota paveikslėlyje, į atitinkamam įrankiui tinkamą padėtį (PPS 7: žymės 2; PTS 10: žymės 1).
- Elektrinį įrankį pastatykite ant tvirtinamojo adapterio taip, kad ant elektrinio įrankio esančios montavimo kiaurymės sutaptų su tvirtinamojo adapterio išilginėmis išpjovomis.
- Naudodamiesi šešiabriauniais varžtais, poveržlėmis ir dantytomis fiksuojamosiomis veržlėmis iš tvirtinamųjų dalių rinkinio **9**, elektrinį įrankį prisukite prie tvirtinamojo adapterio.

Naudojimas

Darbo patarimai

Prieš pradėdami dirbti visada įsitikinkite, kad fiksuojamoji rankenėlė **5** visada yra tvirtai užveržta.

Neapkraukite darbinio stalo per didelę apkrovą. Niekada neviršykite darbinio stalo leistinosios apkrovos.

Visada tvirtai laikykite ruošinį, ypač atlikdami ilgus, sunkius pjūvius. Nupjovus ruošinį, pakinta svorio centro padėtis ir atpjautos ruošinio dalys net gali pradėti virsti.

Ilgų ir sunkių ruošinių laisvą galą paremkite, pvz., Bosch atrama su ritinėliu PTA 1000.

Atraminis lankas

Naudodamiesi atraminio lanko **6**, darbinį stalą su pritvirtintu ant jo elektriniu įrankiu galite pastatyti neužimdami daug vie-

tos. Kad neapvirštų, darbinį stalą su elektriniu įrankiu geriausia pastatyti prie sienos.

- Atraminio lanko fiksnatorius **10** spauskite į vidų ir visiškai suskleiskite atraminį lanką **6** į vidų, kad fiksnatoriai vėl užsifiksuotų.

Transportavimas (žiūr. pav. D1 – D4)

Norėdami transportuoti, darbinį stalą turite sulankstyti.

- Atraminio lanko fiksnatorius **10** spauskite į vidų ir visiškai išskleiskite atraminį lanką **6**, kad fiksnatoriai vėl užsifiksuotų.
- Atlaisvinkite fiksuojamą rankenėlę **5**.
- Pastatykite koją ant rankenos prietaisui nešti **8** ir pakelkite rankeną **1** šiek tiek aukščiau, kad atsifiksuotų fiksnatoriai.
- Užblokavimo rankenėlę **2** kiek galima traukite į išorę ir darbinį stalą, laikydami už pagrindinės rankenos, lėtai leiskite žemyn.
- Tvirtai užveržkite fiksuojamą rankenėlę **5**.
- Darbinį stalą kelkite už rankenos prietaisui nešti **8**.

Priežiūra ir servisas

Techninė priežiūra

Jei, nepaisant kruopščios gamybos ir patikrinimo, darbinis stovas sugestų, jo remontas turi būti atliekamas įgaliotose BOSCH elektrinių įrankių remonto dirbtuvėse.

Ieškant informacijos ir užsakant atsargines dalis prašome būtinai nurodyti dešimtženklį gaminio numerį, esantį darbinio stalo firminėje lentelėje.

Klientų aptarnavimo skyrius ir klientų konsultavimo tarnyba

Klientų aptarnavimo skyriuje gausite atsakymus į klausimus, susijusius su jūsų gaminio remontu, technine priežiūra bei atsarginėmis dalimis. Detalius brėžinius ir informaciją apie atsargines dalis rasite čia:

www.bosch-pt.com

Bosch klientų konsultavimo tarnybos specialistai mielai jums patars gaminių ir papildomos įrangos pirkimo, naudojimo bei nustatymo klausimais.

Lietuva

Bosch įrankių servisas
 Informacijos tarnyba: +370 (037) 713350
 Įrankių remontas: +370 (037) 713352
 Faksas: +370 (037) 713354
 El. paštas: service-pt@lv.bosch.com

Šalinimas

Darbinis stalas, papildoma įranga ir pakuotės turi būti ekologiškai utilizuojami.

Galimi pakeitimai.