

Aufbau- und Gebrauchsanleitung Plattformleiter mit Einsteckteilen

Assembly and operating instructions
Platform ladder with push-fit sections

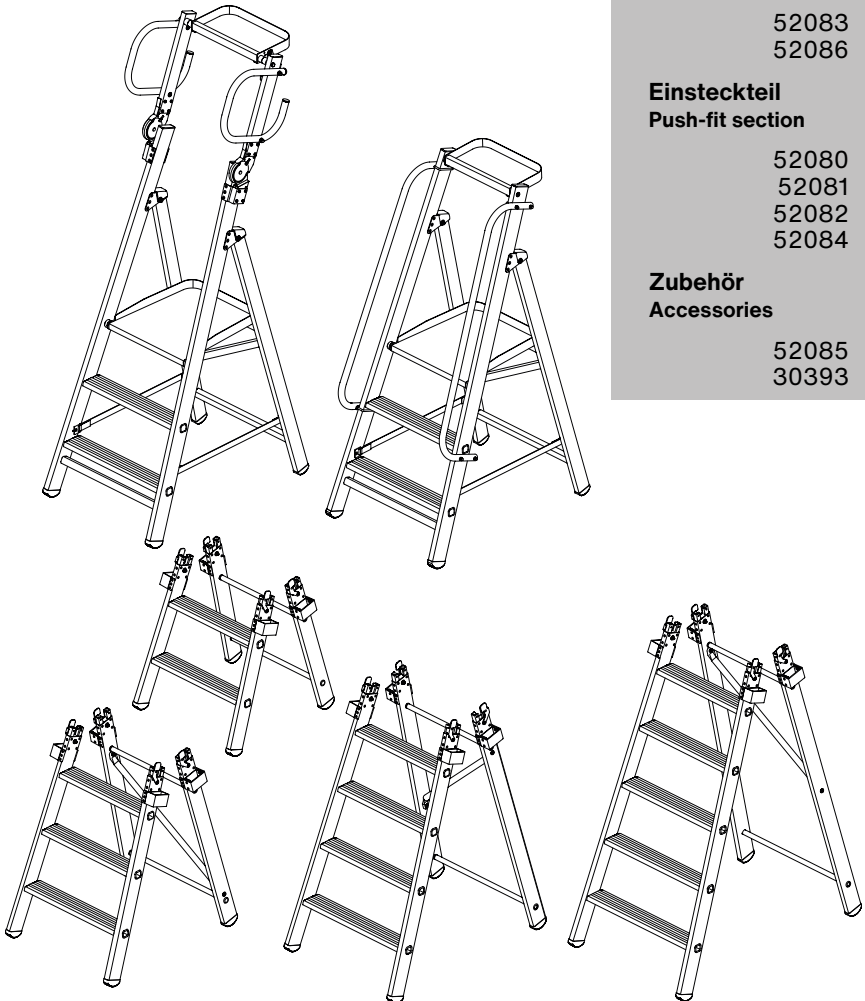

Plattformleiter
Platform ladder

52083
52086

Einsteckteil
Push-fit section

52080
52081
52082
52084

Zubehör
Accessories

52085
30393

DE

Inhalt

Einleitung 3
 Bestimmungsgemäße Verwendung 4
 Technische Daten 5
 Lieferumfang prüfen 7
 Transport und Lagerung 7
 Montage 8
 Sicherheitshinweise 9
 Reparatur und Wartung 13
 Entsorgung 14
 Kontroll-/Prüfblatt für alle Leitertypen 14

EN

Content

Introduction 18
 Inteded use 19
 Technical Data 20
 Check the scope of delivery 22
 Transport, Storage 22
 Assembly 23
 Safety notes 24
 Repair and maintenance 28
 Disposal 29
 Check/inspection sheet for all ladder types 29
 Notice 33



WARNUNG

Der Warnhinweis bezeichnet eine Gefährdung mit einem mittleren Risikograd, die, wenn sie nicht vermieden wird, den Tod oder eine schwere Verletzung zur Folge haben kann.



HINWEIS

Hinweis steht für Erfordernisse und wichtige Informationen, die besonders beachtet werden müssen.

Einleitung

Diese Anleitung enthält wichtige Hinweise zur sicheren und sachgerechten Handhabung des Produkts. Die Beachtung der Anleitung hilft, Gefahren zu vermeiden, sowie die Lebensdauer des Produkts zu erhöhen.



HINWEIS

Anleitung beachten! Jede Person, die Arbeiten mit oder an der Leiter durchführt, muss die Anleitung vor der Verwendung gelesen und verstanden haben.

Bei Fragen oder Unklarheiten wenden Sie sich an den Händler oder direkt an den Hersteller.

Gewährleistung

Umfang, Zeitraum und Form der Gewährleistung sind in den Verkaufs- und Lieferbedingungen der MUNK GmbH fixiert.

Für Gewährleistungsansprüche ist stets die zum Zeitpunkt der Lieferung gültige Anleitung maßgebend.

Über die Verkaufs- und Lieferbedingungen hinaus gilt:

Es wird keine Gewähr übernommen für Personen- und Sachschäden, die aus einem oder mehreren der nachfolgenden Gründe entstanden sind:

- nicht bestimmungsgemäße Verwendung,
- Unkenntnis oder Nichtbeachten dieser Anleitung,
- unsachgemäßes Montieren oder Nutzen des Produkts,
- unsachgemäß durchgeführte Reparaturen,
- Verwendung von anderen als Original-Ersatzteilen,
- Gebrauch des Produkts mit defekten Bauteilen,

- nicht ausreichend qualifiziertes oder unzureichendes Montage- und Nutzerpersonal,
- eigenmächtige bauliche Veränderungen,
- Katastrophenfälle durch Fremdkörpereinwirkung und höherer Gewalt.

Der Betreiber hat in eigener Verantwortung dafür zu sorgen, dass die Sicherheitsbestimmungen eingehalten werden und eine bestimmungsgemäße Verwendung gewährleistet ist.

MUNK GmbH

Günzburg, 21.03.22

Umbauten und Veränderungen

Unter Einhaltung der gesetzlichen Vorgaben aus der Betriebssicherheitsverordnung (BetrSichV) können Personen, mit ausreichenden handwerklichen Kenntnissen und Fertigkeiten Instandsetzungsarbeiten geringen Umfangs an Leitern und Tritten durchführen.

Instandsetzungsarbeiten größeren Umfangs sollten von autorisierten Fachbetrieben oder dem Hersteller vorgenommen werden.

Copyright

Diese Anleitung gilt für alle Produkte, deren Materialnummern auf der Titelseite aufgeführt sind.

©MUNK GmbH

Alle Rechte an diesem Dokument unterliegen der MUNK GmbH. Das Dokument darf ohne eine schriftliche Erlaubnis der MUNK GmbH weder als Ganzes noch in Auszügen kopiert, vervielfältigt oder übersetzt werden.

Das Dokument ist für den Benutzer des beschriebenen Produkts bestimmt und darf nur bei Weiterverkauf des Produkts an den Käufer weitergegeben werden.

Technische Änderungen und Fehler vorbehalten. Aus dem Inhalt dieser Anleitung können keine Ansprüche auf bestimmte Eigenschaften des Produkts abgeleitet werden.

Bestimmungsgemäße Verwendung

Die aufgeführten Leitern der MUNK GmbH entsprechen der Normenreihe DIN EN 131.

Verwenden Sie die Leitern nur unter den in dieser Anleitung beschriebenen Bedingungen. Jede andere Verwendung gilt als nicht bestimmungsgemäß.

Leitern für den beruflichen Gebrauch

Die Verwendung von Leitern als hoch gelegene Arbeitsplätze ist nur in solchen Fällen zulässig, in denen wegen der geringen Gefährdung und wegen geringer Dauer der Verwendung die Verwendung anderer, sicherer Arbeitsmittel nicht verhältnismäßig ist und die Gefährdungsbeurteilung ergibt, dass die Arbeiten sicher durchgeführt werden können.



HINWEIS

DGUV-Handlungsanleitung

In der Handlungsanleitung für den Umgang mit Leitern und Tritten (DGUV-I 208-016) sind Regelungen des Arbeitsschutzgesetzes, der BetrSichV, der berufsgenossenschaftlichen Regelung und der einschlägigen Normen aufgeführt, die beim Bereitstellen und Benutzen von Leitern und Tritten zu berücksichtigen sind.

Als Umsetzung der EU-Arbeitsmittelrichtlinie ist in der BetrSichV eine wiederkehrende Prüfung von Arbeitsmitteln, wie z. B. Leitern, durch eine zur Prüfung befähigte Person vorgeschrieben.

Technische Daten

Alle aufgelisteten Leitern entsprechen der Leiterklasse „beruflicher Gebrauch“ gemäß DIN EN 131-2:2017.

Die maximale Nutzlast aller in dieser Anleitung aufgelisteten Leitern beträgt 150 kg.

Aluminium Plattformleiter		
Artikelnummer	52083	52086
Plattformhöhe [m]	0,69	0,69
max. Arbeitshöhe [m]	2,70	2,70
Gesamthöhe [m]	1,43	1,85
Stufenzahl inkl. Plattform	3	3
Gewicht ca. [kg]	9,5	12,0

Aluminium Plattformleiter mit 2 Handläufen und Einsteckteilen				
Artikelnummer	52083 + 52080	52083 + 52081	52083 + 52082	52803 + 52804
Plattformhöhe [m] mit Einsteckteilen	1,15	1,39	1,62	1,86
max. Arbeitshöhe [m]	3,15	3,40	3,60	3,90
Gesamthöhe [m]	1,90	2,14	2,37	2,61
Breite [m]	0,57	0,58	0,62	0,64
Stufenzahl inkl. Plattform	5	6	7	8
Gewicht ca. [kg]	14,3	16,5	17,8	19,1

Aluminium Plattformleiter mit klappbarem Haltegriff und Einsteckteilen				
Artikelnummer	52086 + 52080	52086 + 52081	52086 + 52082	52806 + 52804
Plattformhöhe [m] mit Einsteckteilen	1,15	1,39	1,62	1,86
max. Arbeitshöhe [m]	3,15	3,40	3,60	3,90
Gesamthöhe [m]	2,32	2,56	2,79	3,03
Breite [m]	0,57	0,58	0,62	0,64
Stufenzahl inkl. Plattform	5	6	7	8
Gewicht ca. [kg]	16,8	19,0	20,3	21,6

Lieferumfang prüfen

Die Leitern werden vor der Auslieferung sorgfältig verpackt.

- Prüfen Sie die Lieferung umgehend auf Beschädigungen.
- Melden Sie Beschädigungen sofort beim Transportunternehmen.
- Informieren Sie bei fehlenden Teilen umgehend Ihren Händler.



WARNUNG

Erstickungsgefahr

Die Verpackung und die Leiter sind keine Spielzeuge. Beim Spielen mit der Verpackung kann Erstickungsgefahr bestehen. Verpackung vor Kindern fernhalten.

- Die Verpackung ist entsprechend den geltenden Bestimmungen und gesetzlichen Regelungen zu entsorgen.

Transport und Lagerung

- Achten Sie beim Transport auf die sachgerechte Behandlung der Leiter.
- Achten Sie auf das Gewicht der Leiter.
- Gefährden Sie beim Transport weder sich selbst noch andere Personen.
- Um Beschädigungen und Verformungen zu vermeiden, Leitern trocken, vor direkter Sonneneinstrahlung und Witterung geschützt auf einer ebenen, sauberen Fläche oder an geeigneten Leiterhalterungen lagern.
- Leitern, die aus Thermoplast, duromerem Kunststoff und verstärktem Kunststoff bestehen, oder diese Stoffe enthalten, sollten außerhalb von direkter Sonneneinstrahlung (UV-Licht) gelagert werden.
- Die Lagerung sollte dort erfolgen, wo Leitern nicht durch Fahrzeuge, schwere Gegenstände oder Verschmutzung beschädigt werden können.
- Bei der Lagerung darauf achten, dass die Leiter keine Stolpergefahr oder ein Hindernis darstellt.
- Leitern sollten nicht licht zugänglich gelagert werden, um die Benutzung für kriminelle Zwecke einzuschränken.

Montage
Einsteckteile

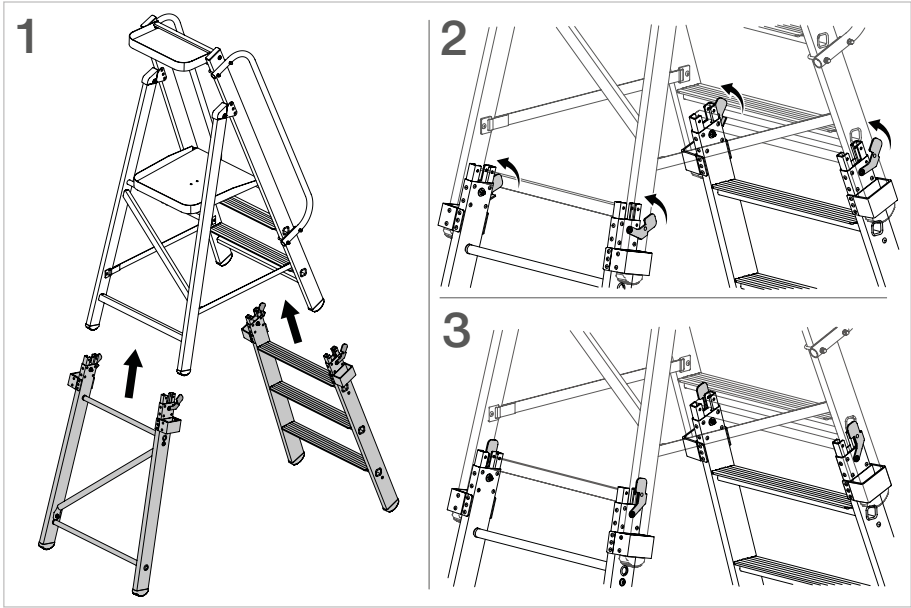

HINWEIS

Bei der Verwendung der Plattformleiter mit den Einsteckteilen, müssen zur Sicherstellung der Stabilität zusätzlich Klappraversen (30393) verwendet werden. Beachten Sie bei der Montage der Klappraversen die dazugehörige Anleitung (7227393).

Hubrollen (52085) - optional

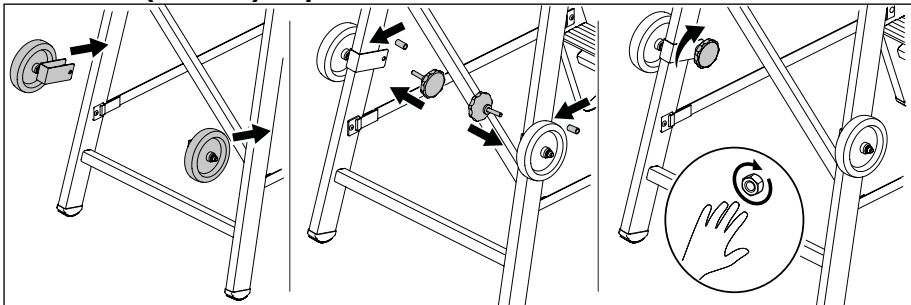

Sicherheitshinweise



WARNUNG

Unfallgefahr

Beachten Sie beim Einsatz der Leiter immer mögliche Risiken. Die Leiter muss für den geplanten Einsatz geeignet sein. Führen Sie alle Arbeiten mit und auf der Leiter so durch, dass die Gefahren so gering wie möglich gehalten werden.



WARNUNG

Unfallgefahr

Bei dauerhafter Aufstellung einer Leiter sicherstellen, dass sie nicht von unbefugten Personen (z. B. Kinder) benutzt wird.

Sicherheitskennzeichnung

Gemäß DIN EN 131-3 ist der Gebrauch der unterschiedlichen Leitertypen mit Symbolen zu erläutern. Im Folgenden stellen wir die von uns verwendeten Symbole und Mindestanforderungen für alle Leitertypen in ihrer Bedeutung dar.

Verwendete Symbole:



✓ = erlaubt / erforderliche Handlung

✗ = nicht erlaubt / Warnung





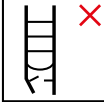

HINWEIS

Lesen Sie vor der Verwendung der Leiter die Beschreibungen der Sicherheitskennzeichen aufmerksam durch. Die hier gezeigten Symbole können an den Leitern angebracht sein.



Beschreibung	Symbol
1 Warnung, Sturz von der Leiter.	
2 Anleitung beachten.	



Beschreibung	Symbol
3 Leiter nach der Lieferung prüfen. Vor jeder Nutzung Sichtprüfung der Leiter auf Beschädigung und sichere Benutzung. Keine beschädigte Leiter nutzen.	

Beschreibung	Symbol
4 Maximale Nutzlast	
5 Die Leiter nicht auf unebenen oder losem Untergrund benutzen.	
6 Seitliches Herauslehnen vermeiden.	
7 Die Leiter nicht auf verunreinigtem Untergrund aufstellen.	
8 Höchstmögliche Anzahl der Benutzer	
9 Die Leiter nicht mit abgewendetem Gesicht auf- oder absteigen.	
10 Beim Aufsteigen, Absteigen und Arbeiten auf der Leiter gut festhalten oder andre Sicherheitsmaßnahmen ergreifen, wenn dies nicht möglich ist.	
11 Arbeiten, die eine seitliche Belastung bei Leitern bewirken, z. B. seitliches Bohren durch feste Werkstoffe, vermeiden.	



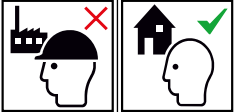

Beschreibung	Symbol
12 Bei Benutzung einer Leiter keine Ausrüstung tragen, die schwer oder unhandlich ist.	
13 Die Leiter nicht mit ungeeigneten Schuhen besteigen.	
14 Nicht zu lange ohne Unterbrechungen auf der Leiter bleiben (Müdigkeit ist ein Risiko).	
15 Sicherstellen, dass die Leiter für den jeweiligen Einsatz geeignet ist.	
16 Die Leiter im Fall von körperlichen Einschränkungen nicht benutzen. Bestimmte gesundheitliche Gegebenheiten, Medikamenteneinnahme, Alkohol- und Drogenmissbrauch können bei der Benutzung der Leiter zu einer Gefährdung der Sicherheit führen.	
17 Eine verunreinigte Leiter, z.B. nasse Farbe, Schmutz, öl oder Schnee, nicht benutzen.	

Beschreibung	Symbol
18 Die Leiter nicht im Freien bei ungünstigen Wetterbedingungen, z. B. starkem Wind, benutzen.	
19 Im Rahmen eines beruflichen Gebrauchs muss eine Risikobewertung unter Berücksichtigung der Rechtsvorschriften im land der Benutzung durchgeführt werden.	
20 Die Leiter nichts als Überbrückung benutzen.	
21 Die Konstruktion der Leiter nicht verändern.	
22 Wenn die Leiter in Stellung gebracht wird, ist auf das Risiko einer Kollision zu achten z. B. mit Fußgängern, Fahrzeugen oder Türen. Türen (jedoch nicht Notausgänge) und Fenster im Arbeitsbereich verriegeln, falls möglich.	

Beschreibung	Symbol
23 Alle durch elektrische Betriebsmittel in Arbeitsbereich gegebenen Risiken feststellen, z. B. Hochspannungsfreileitungen oder andere freilegende elektrische Betriebsmittel, und die Leiter nicht verwenden, wenn Risiken durch elektrischen Strom bestehen.	 
24 Für unvermeidbare Arbeiten unter elektrischer Spannung nichtleitende Leitern benutzen.	
25 Beim Transport der Leiter Schäden verhindern, z. B. durch Festzurren; und sicherstellen, dass die Leiter auf angemessene Weise befestigt / angebracht ist.	
26 Während des Stehens die Leiter nicht bewegen.	
27 Bei Verwendung im Freien, Wind beachten.	
28 Die Leiter nur im zusammengeklappten Zustand auf den Rollen bewegen.	

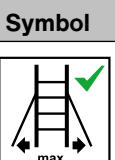
Beschreibung	Symbol
29 Leiter für den nicht beruflichen Gebrauch.	
30 Leiter für den beruflichen Gebrauch.	

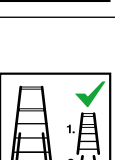
Zusätzliche Symbole und Mindestanforderungen für Plattformleitern mit Einsteckteilen

Beschreibung	Symbol	Beschreibung	Symbol
1 Nicht von der Leiter auf eine andere Oberfläche seitlich wegsteigen.		4 Ausleger müssen vor dem Benutzen der Leiter vollständig geöffnet werden.	
2 Die Leiter vor Benutzung vollständig öffnen.		5 Einsteckteile nur in die dazugehörige Plattformleiter einstecken. Einsteckteile dürfen nicht mit anderen Einsteckteilen kombiniert werden.	
3 Sperreinrichtungen (Sprosse) müssen vor Benutzung kontrolliert und vollständig gesichert werden, wenn dies nicht automatisch erfolgt.		6 Die einzelnen Einsteckteile dürfen nicht als Anlegeleitern verwendet werden.	

Zusätzliche Symbole und Mindestanforderungen für Plattformleitern mit ausklappbaren Haltegriffen

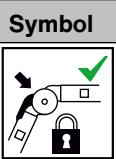
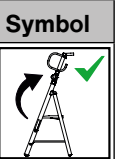
Beschreibung	Symbol	Beschreibung	Symbol
1 Sicherstellen, dass die Gelenke verriegelt sind.		2 Haltegriff vor Verwendung der Leiter komplett ausklappen.	

Reparatur und Wartung

Abhängig von der Benutzungshäufigkeit und den Umwelteinflüssen müssen Leitern regelmäßig gewartet werden. Hierzu gehören Reinigung, Funktionsprüfung von beweglichen Teilen und, bei Bedarf, Schmierung.

Reinigung

- Reinigen Sie die Leitern, insbesondere alle beweglichen Teile, bei sichtbarer Verschmutzung möglichst sofort nach dem Gebrauch.
- Starke Verschmutzungen mit warmen Wasser und handelsüblichen Reinigungsmitteln behandeln und danach die Leiter mit einem sauberen Tuch abtrocknen.



HINWEIS

Verwenden Sie keine lösungsmittelhaltigen Reiniger.
Entsorgen Sie gebrauchte Reinigungsmittel gemäß den geltenden Umweltschutzbestimmungen.

Wartung

Instandhaltungsmaßnahmen dürfen nur von fachkundigen, beauftragten und unterwiesenen Beschäftigten oder von sonstigen für die Durchführung der Instandhaltungsarbeiten geeignete Auftragnehmern mit vergleichbarer Qualifikation durchgeführt werden.

- Achten Sie darauf, dass Sprossen, Stufen, Stufenbeläge oder Plattformen nicht mit Fett oder Öl verschmutzt sind. Sollte dies der Fall sein, reinigen Sie die verschmutzten Stellen umgehend, z. B. mit Spiritus.
- Bei Bedarf sind bewegliche Teile, z. B. Scharniere, Abhebesicherungen oder Federbolzen mit handelsüblichen Sprühfett (z. B. HHS 2000) zu behandeln.
- Öl darf nicht zur Schmierung verwendet werden.

Reparatur

Reparaturen oder Austausch von Teilen unter Berücksichtigung der Vorgaben des Herstellers durchführen.

Bei beruflich genutzten Leitern sind Wartungs- und Reparaturarbeiten von einer zur Prüfung befähigten Person zu kontrollieren. Diese Person muss Kenntnisse erworben haben, um diese Arbeiten durchzuführen, z. B. durch Teilnahme an einer Schulung des Herstellers.

Als Zubehör und Ersatzteile dürfen ausschließlich Originalteile vom Hersteller verwendet werden.

Nehmen Sie bei Reparaturen und Austausch von Teilen, wie z. B. Füßen, Kontakt zum Hersteller oder Händler auf. Im Zweifel Leitern von Fachbetrieben oder dem Hersteller reparieren lassen.



HINWEIS

Reparaturhinweise siehe auch unter:
<https://www.steigtechnik.de/Downloads/Anleitungen/werkstattkarten.pdf>

Entsorgung

- Nach Ende der Gebrauchsfähigkeit muss die Leiter entsprechend den geltenden Vorschriften entsorgt werden.
- Da es sich bei Aluminium um ein hochwertiges Material handelt, sollte diese dem Recyclingprozess zugeführt werden.
- Detaillierte Auskünfte erteilt ihnen hierzu Ihre zuständige Kommune.

Kontroll-/Prüfblatt für alle Leitertypen

Kontrollblatt für die Überprüfung von Leitern und Tritten entsprechend BetrSichV, Handlungsanleitung für den Umgang mit Leitern und Tritten DGUV-I 208-016 (bisher BGI 694).

Die Zeitabstände für die Prüfungen richten sich insbesondere nach der Nutzungshäufigkeit, nach der Beanspruchung bei der Benutzung sowie nach der Häufigkeit und Schwere der festgestellten Mängel vorangegangener Prüfungen.

Die Ergebnisse dieser Überprüfung sind festzuhalten.

Inventar-Nr. _____

Standort _____

- | | | |
|----------------|--|--|
| Art der Leiter | <input type="checkbox"/> Anlegeleiter | <input type="checkbox"/> Stehleiter |
| | <input type="checkbox"/> Seilzugleiter | <input type="checkbox"/> Mehrzweckleiter |
| | <input type="checkbox"/> Podestleiter | <input type="checkbox"/> Schiebeleiter |
| | <input type="checkbox"/> Steckleiter | <input type="checkbox"/> Tritt |
| | <input type="checkbox"/> Sonstige | <input type="checkbox"/> _____ |

Werkstoff der Leiter Aluminium Kunststoff
 Stahl Edelstahl
 Holz Kunststoff / Aluminium

Daten der Leiter Leiterlänge/-höhe _____
 Anzahl Sprossen / Stufen _____
 max. Belastung _____
 Ausstattung (z.B. EX-Ausführung) _____
 Prüfsiegel: ja nein
 (GS-Prüfung / Bauart geprüft)

Daten nach einer Reparatur Leiterlänge/-höhe _____
 Anzahl Sprossen / Stufen _____

Hersteller/Lieferant _____

Bestell-Nr. _____

Kaufdatum _____

Übernahme Prüfung durch _____

Kenntnisnahme der Verantwortlichen Personen _____

Bemerkung: _____

Liste der mindestens zu Prüfenden Teile:

	1. Prüfung		2. Prüfung	
	i.O	n.i.O	i.O	n.i.O
Prüfkriterien	i.O	n.i.O	i.O	n.i.O
Sprossen / Stufen / Plattform				
Verformung				
Beschädigung (z.B. Risse) / Korrosion				
Verbindungen und Vollständigkeit				
Abnutzung (Plattformbelag, Trittfläche)				
Scharfe Kanten / Splitter / Grat				
Holme				
Verformung				
Beschädigung (z.B. Risse) / Korrosion				
Scharfe Kanten / Splitter / Grat				
Abnutzung				
Schutzanstriche				
Beschläge / Gelenke / Verriegelungen / Verbindungselemente / Sprossen- haken / Nieten / Schrauben/ Bolzen				
Vollständigkeit / Befestigung				
Beschädigung (z.B. Risse) / Korrosion				
Abnutzung				
Fester Sitz				
Funktionsfähigkeit				
Schmierung (mechanische Teile)				
Leiterfüße / Rollen / Fußkappen				
Fester Sitz der Befestigung / Vollständigkeit				
Abnutzung / Beschädigung				
Funktionsfähigkeit				
Korrosion				

Prüfkriterien	1. Prüfung		2. Prüfung	
	i.O	n.i.O	i.O	n.i.O
Spreizsicherung / Verriegelung				
Befestigung / Vollständigkeit				
Beschädigungen				
Korrosion				
Funktionsfähigkeit in horizontaler Stellung				
Zubehör				
Beschädigung / Verformung				
Funktionsfähigkeit				
Korrosion				
Scharfe Kanten / Splitter / Grat				
Allgemein				
Leiter frei von Verunreinigungen (z.B. Schmutz, Farbe, Öl oder Fett)				
Kennzeichnung vorhanden				
Bedienungsanleitung / Gebrauchsanleitung				
Ergebnis				
Leiter i.O. und verwendungsfähig				
Reparatur notwendig				
Leiter gesperrt				
Leiter überprüft	Datum			
	Name			
	Unterschrift			
Nächste Prüfung:	Datum			



WARNING

The warning indicates a hazard with a medium level of risk which, if not avoided, may result in death or serious injury.



NOTICE

Notice stands for requirements and important information which must be particularly observed.

Introduction

These instructions contain important information on the safe and proper handling of the product. Observing the operating instructions helps to avoid hazards as well as to increase the service life of the product.



NOTICE

Observe instructions! Every Person who works with or on the product has to read and understand the operating instructions beforehand.

In case of any queries or doubts, please refer to a dealer or to the manufacturer directly.

Warranty and liability

The scope, period and format of the warranty are laid out in the conditions of sale and delivery from MUNK GmbH.

In the case of warranty claims, the operating instructions applicable at the time of delivery are binding.

Beyond the conditions for sale and delivery, the following applies.

No liability is assumed for personal injury or property damage resulting from one or more of the following:

- Improper use
- Lack of knowledge of or non-observance of the operating instructions
- Incorrect assembly and use of the product
- Incorrectly performed repairs
- Use of anything other than original spare parts

- Use of ladders with defective components
- Inadequately qualified or insufficient assembly and operating personnel
- Unauthorised structural modifications
- Catastrophes caused by external influences or force majeure

It is the sole responsibility of the operator to ensure that the safety conditions are complied with and intended use is ensured.

MUNK GmbH

Günzburg, 21.03.22

Conversions and modifications

In compliance with the legal requirements of the Ordinance on Safety and Health (BetrSichV), persons with sufficient technical knowledge and skills can carry out minor repair work on ladders and steps.

Major repair work should be carried out by authorised specialist companies or the manufacturer.

Copyright

These instructions apply to all ladders whose material numbers are listed on the title page.

©2022 MUNK GmbH

All rights to this document are reserved by MUNK GmbH. This document may not be copied, reproduced or translated in whole or in part without the written permission of MUNK GmbH.

The document is intended for the user of the product described and may only be passed on to the purchaser if the ladder is resold.

Subject to technical modifications and errors. No claims to specific properties of the product can be derived from the contents of these operating instructions.

Inteded use

The listed ladders of MUNK GmbH comply with the series of standards DIN EN 131.

Only use the ladder under the conditions described in these operating instructions. Any other use is considered improper.

Ladders for professional use

The use of ladders as high-level workplaces is only permitted in cases where, because of the low level of risk and because the duration of use is short, the use of other safe work equipment is not appropriate and the risk assessment has established that the work can be carried out safely.



NOTICE

DGUV Guideline

The guideline for the use of ladders and steps (DGUV-I 208-016) lists the regulations of the German Work Safety Act, the Ordinance on Safety and Health (BetrSichV), the regulations of the employer's liability insurance association and the relevant standards that must be taken into account when providing and using ladders and steps.

As an implementation of the EU Work Equipment Directive, the BetrSichV stipulates a periodic inspection of work equipment, e.g. ladders, by a person qualified to carry out the inspection.

Technical Data

All ladders listed correspond to the „professional use“ ladder class as per DIN EN 131-2:2017.

The max. load capacity of all the ladders listed in these instruction is 150 kg.

Aluminium Platform ladder		
Article number	52083	52086
Platform height [m]	0,69	0,69
Working height [m]	2,70	2,70
Total height [m]	1,43	1,85
Step quantity, incl. platform	3	3
Approx. weight [kg]	9,5	12,0

Aluminium Platform ladder with 2 handrails and push-fit sections				
Article number	52083 + 52080	52083 + 52081	52083 + 52082	52803 + 52804
Platform height [m] with push-fit sections	1,15	1,39	1,62	1,86
Working height [m]	3,15	3,40	3,60	3,90
Total height [m]	1,90	2,14	2,37	2,61
Width [m]	0,57	0,58	0,62	0,64
Step quantity, incl. platform	5	6	7	8
Approx. weight [kg]	14,3	16,5	17,8	19,1

Aluminium Platform ladder with foldable handle an push-fit sections				
Article number	52086 + 52080	52086 + 52081	52086 + 52082	52806 + 52804
Platform height [m] with push-fit sections	1,15	1,39	1,62	1,86
Working height [m]	3,15	3,40	3,60	3,90
Total height [m]	2,32	2,56	2,79	3,03
Width [m]	0,57	0,58	0,62	0,64
Step quantity, incl. platform	5	6	7	8
Approx. weight [kg]	16,8	19,0	20,3	21,6

Check the scope of delivery

- The ladders are packed carefully before delivery.
- Check the delivery immediately for damage.
- Report any damage to the transport company immediately.
- Inform your dealer immediately if any parts are missing.



WARNING

Danger of suffocation

The ladders and their packaging are not toys. There is a risk of suffocation when playing with the packaging. Keep the packaging away from children.

- The packaging is to be disposed of in accordance with applicable legislation and statutory regulations.

Transport, Storage

- During transport, make sure that the ladder is handled properly.
- Note the weight of the ladder.
- Do not endanger yourself or other persons during transport.
- To prevent damage and deformation, store ladders in a dry condition, shielded from direct sunlight and weather conditions on a flat, clean surface or on suitable ladder holders.
- Ladders made from thermoplastic, thermosetting plastic and reinforced plastic, or which contain these materials, should be stored out of direct sunlight (UV light).
- Storage should be in locations where ladders cannot be damaged by vehicles, heavy objects or contaminants.
- During storage, make sure that the ladders do not pose a risk of tripping or an obstacle..
- Ladders should not be stored with easy accessibility to restrict their use for criminal purposes.

Assembly

Push-fit sections

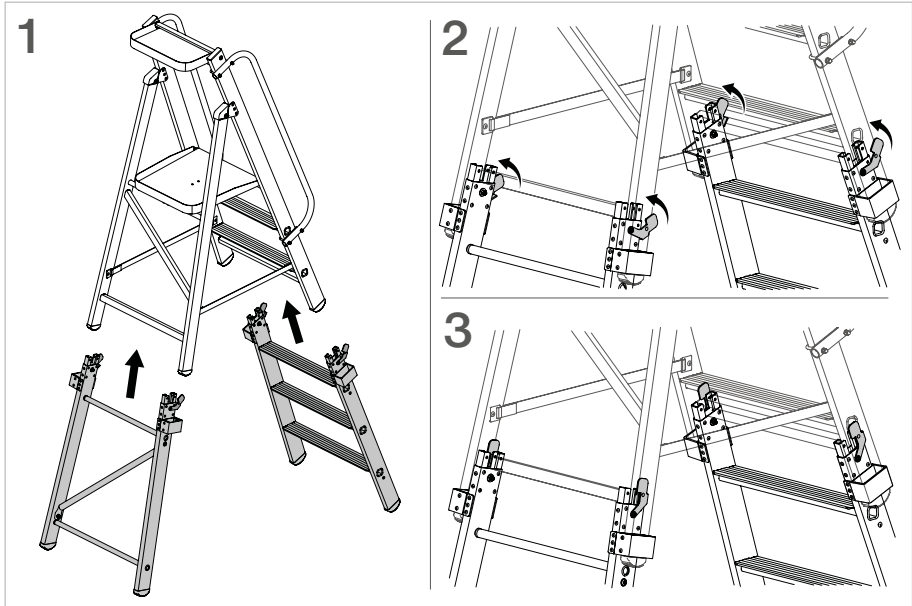

! **NOTICE**

When using the platform ladder with the push-fit sections, additional folding stabiliser (30393) must be used to ensure stability. Follow the instructions (7227393) when assembling the folding stabiliser.

Lifting castors (52085) - optional

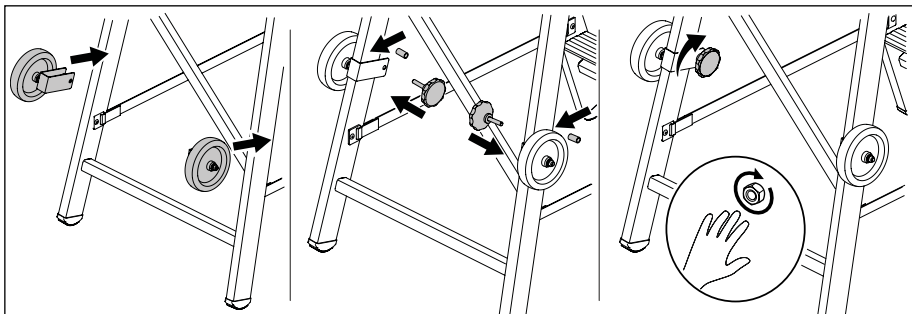

EN

Safety notes



WARNING

Danger of accidents

Always consider possible risks when using the ladder. The ladder must be suitable for the intended use. Carry out any work with and on the ladder in such a way that the dangers are kept to a minimum.



WARNING

Danger of accidents

When ladders are set-up permanently, make sure that they are not being used by unauthorised persons (e.g. children).

Safety marking

In accordance with DIN EN 131-3, the use of different ladder types is to be explained with symbols. Below, we present the symbols and minimum requirements used by us for all ladder types with respect to their meaning.

Symbols used:



✓ = permitted / required action

✗ = not permitted / warning





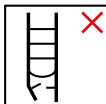

NOTICE

Before using the ladder, read the descriptions of the safety markings carefully. The symbols shown here may be attached to the ladders.



Description	Symbol
1 Warning, falling from the ladder.	
2 Refer to instruction manual.	

Description	Symbol
3 Inspect the ladder after delivery. Before every use visually check the ladder is not damaged and is safe to use. Do not use damaged ladders.	



Description	Symbol
4 Maximum total load.	
5 Do not use the ladder on unlevel or unfirm base.	
6 Do not overreach.	
7 Do not erect ladders on contaminated ground.	
8 Maximum number of users.	
9 Do not ascend or descend unless you are facing the ladder.	
10 Keep a secure grip on the ladder when ascending and descending. Maintain a handhold whilst working from a ladder or take additional safety precautions if you cannot.	
11 Avoid work that imposes a sideways load on ladders, such as side-on drilling through solid materials.	

Description	Symbol
12 Do not carry equipment which is heavy or difficult to handle while using a ladder.	
13 Do not wear unsuitable footwear when climbing a ladder.	
14 Do not spend long periods on a ladder without regular breaks (tiredness is a risk).	
15 Ensure the ladder is suitable for the task.	
16 Do not use the ladder if you are not fit enough. Certain medical conditions or medication, alcohol or drug abuse could make ladder use unsafe.	
17 Do not use the ladder if contaminated, e.g. with wet paint, mud, oil or snow.	
18 Do not use the ladder outside in adverse weather conditions, such as strong wind.	



EN

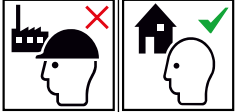

Description	Symbol
19 For professional use a risk assessment shall be carried out respecting the legislation in the country of use.	
20 Do not use ladders as a bridge.	
21 Do not modify the ladder design.	
22 When positioning the ladder take into account risk of collision with the ladder e.g. from pedestrians, vehicles or doors. Secure doors (not fire exits) and windows where possible in the work area.	
23 Identify any electrical risks in the work area, such as overhead lines or other exposed electrical equipment and do not use the ladder where electrical risks occur.	

Description	Symbol
24 Use non-conductive ladders for unavoidable work under electric voltage.	
25 Prevent damage of the ladder when transporting e.g. by fastening and, ensure they are suitably placed to prevent damage.	
26 Do not move a ladder while standing on it.	
27 For outdoor use caution to the wind.	
28 Only move the ladder on the castors when folded together.	

Description	Symbol
29 Ladders for domestic use (non professional).	
30 29 Ladder for professional use.	

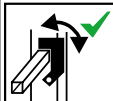
Additional symbols and minimum requirements for platform ladders with push-fit sections

Description	Symbol
1 Do not step off the side of standing ladder onto another surface.	
2 Open the ladder fully before use.	
3 Locking devices (rungs) must be checked and fully secured before use if this is not done automatically.	

Description	Symbol
4 Folding stabiliser must be opened fully before using the ladder.	
5 Insert the push-fit sections only into the matching platform ladder. Push-fit sections must not be combined with other push-fit sections.	
6 The individual push-fit sections must not be used as leaning ladders.	

Additional symbols and minimum requirements for platform ladders with foldable handle

Description	Symbol
1 Ensure that the hinges are locked.	

Description	Symbol
2 Fold out the handle completely before using the ladder.	

EN

Repair and maintenance

Depending on usage frequency and environmental influences, ladders must be serviced regularly. This involves cleaning, function checks of moving parts and, if necessary, lubricate.

Cleaning

- If visibly dirty, clean the ladders, especially all moving parts, as soon as possible after use.
- Treat heavy soiling with warm water and commercially available cleaning agents, and dry down the ladders with a clean cloth.



NOTICE

Do not use cleansers containing solvents. Dispose of used cleaning agents in accordance with the applicable environmental protection regulations.

Maintenance

Maintenance measures may only be carried out by skilled, commissioned and instructed employees or by other contractors with comparable qualifications who are suitable for carrying out the maintenance work.

- Make sure that rungs, steps, step pads or platforms are not covered in grease or oil, or become so. If this does occur, clean the affected areas immediately; e.g. with some spirit.
- Moving parts- such as hinges, lift locks, spring bolts, etc. - are to be treated with commercially available spray grease (e.g. HHS 2000) if required.
- Oil must not be used for lubrication.

Repair

Carry out any repairs or replacements of parts in accordance with the manufacturer's specifications.

In the case of ladders used for professional purposes, maintenance and repair work must be inspected by a person qualified to carry out the inspection. This person must have acquired knowledge to carry out this work, e.g. by attending a training course provided by the manufacturer.

Only original parts from the manufacturer may be used as accessories and spare parts.

Contact the manufacturer or dealer for repairs and replacements of parts, e.g. feet. In case of doubt, have ladders repaired by specialist companies or the manufacturer.



NOTICE

For notes on repairs, please refer to:
<https://www.steigtechnik.de/Downloads/Anleitungen/werkstattkarten.pdf>

Disposal

- At the end of its service life, the ladders must be disposed of in accordance with statutory regulations.
- Since aluminium is a high-value material, this should be fed back into the recycling process.
- You can find detailed information on this matter from your local municipality.

Check/inspection sheet for all ladder types

EN

Check sheet for the checking of steps and ladders in accordance with BetrSichV, the directions for use for steps and ladders, DGUV information sheet 208-016 (formerly BGI 694).

The time intervals for the inspections are based in particular on frequency of use, load values during use, as well as the frequency and severity of the detected deficiencies of previous inspections.

The results of this inspection are to be recorded.

Inventory no. _____

Location _____

- | | | |
|----------------|---|---|
| Type of ladder | <input type="checkbox"/> Leaning ladder | <input type="checkbox"/> Standing ladder |
| | <input type="checkbox"/> Rope-operated ladder | <input type="checkbox"/> Combination ladder |
| | <input type="checkbox"/> Platform ladder | <input type="checkbox"/> Extending ladder |
| | <input type="checkbox"/> Sectional ladder | <input type="checkbox"/> Step stool |
| | <input type="checkbox"/> Other | <input type="checkbox"/> _____ |

Ladder material Aluminium Plastic
 Steel Stainless steel
 Wood Plastic / aluminium

Ladder data Ladder length/height _____
 Number of rungs/steps _____
 max. load _____
 Fittings (e.g. EX-design) _____
 Certification mark: yes no
 (GS-mark / type tested)

Data after a repair Ladder length/height _____
 Number of rungs/steps _____

Manufacture /
supplier _____

Order no. _____

Purchase date _____

Inspection performed by _____

Responsible persons in-
formed _____

Comment: _____

EN

List of the minimum parts to be checked

Inspection criteria	1st inspection		2nd inspection	
	OK	n. OK	OK	n. OK
Rungs / steps / platform				
Deformation				
Damage (e.g. cracks) / corrosion				
Connections and completeness				
Wear (platform covering, tread surface)				
Sharp edges / splinters / burrs				
Stiles/legs				
Deformation				
Damage (e.g. cracks) / corrosion				
Sharp edges / splinters / burrs				
Wear				
Protective coatings				
Fittings / joints / locks / connecting elements / rung hooks / rivets / screws / bolts				
Completeness / fixing				
Damage (e.g. cracks) / corrosion				
Wear				
Firm fitting				
Functionality				
Lubrication (mechanical Parts)				
Ladder feet / rollers / end caps				
Firm fitting of the fixing / completeness				
Wear / damage				
Functionality				
Corrosion				

		1st inspection		2nd inspection	
Inspection criteria		OK	n.OK	OK	n.OK
Opening restraint device / lock					
Fixing / completeness					
Damage					
Corrosion					
Functionality in horizontal position					
Accessories					
Damage / deformation					
Functionality					
Corrosion					
Sharp edges / splinters / burrs					
General					
Ladders free of contaminants (e.g. dirt, paint, oil or grease)					
Marking present					
Operating instructions					
Result					
Ladder OK and ready for use					
Repair necessary					
Ladder blocked					
Ladder checked	Date				
	Name				
	Signature				
Next inspection	Date				

EN

Sicherheit. Made in Germany.

Die MUNK Günstzburger Steigtechnik ist eine Marke der MUNK Group und steht für Leitern, Rollgerüste und Sonderkonstruktionen in Premium-Qualität.



MUNK Günstzburger Steigtechnik



MUNK Rettungstechnik



MUNK Service

MUNK GmbH | Rudolf-Diesel-Str. 23 | 89312 Günstzburg
Tel +49 (0) 82 21 / 36 16-01 | Fax +49 (0) 82 21 / 36 16-80
info@munk-group.com | www.munk-group.com