

**brennenstuhl®**

**Mobiler LED Akku Teleskop Strahler  
Mobile LED Battery Telescopic Floodlight**

**MULTI 6050 MA**

<b>DE</b>	Bedienungsanleitung.....	4
<b>EN</b>	Operating instructions.....	9
<b>FR</b>	Mode d'emploi.....	13
<b>NL</b>	Gebruikshandleiding.....	17
<b>IT</b>	Istruzioni per l'uso.....	21
<b>SE</b>	Bruksanvisning.....	25
<b>ES</b>	Manual de instrucciones.....	29
<b>PL</b>	Instrukcja obsługi.....	33
<b>CZ</b>	Návod k obsluze.....	37
<b>HU</b>	Hasznalati útmutató.....	41
<b>RU</b>	Руководство по эксплуатации.....	45
<b>TR</b>	Kullanım kılavuzu.....	49
<b>FI</b>	Käyttöohje.....	53
<b>GR</b>	Οδηγίες χρήσης.....	57
<b>PT</b>	Manual de instruções.....	61
<b>EE</b>	Kasutusjuhend.....	65
<b>SK</b>	Návod na používanie.....	69
<b>SI</b>	Navodila za uporabo.....	73
<b>LT</b>	Naudojimo instrukcija.....	77
<b>LV</b>	Lietošanas instrukcija.....	81

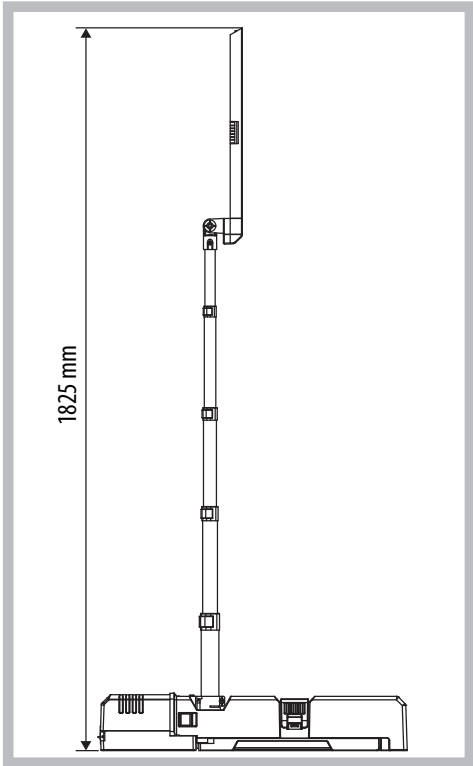
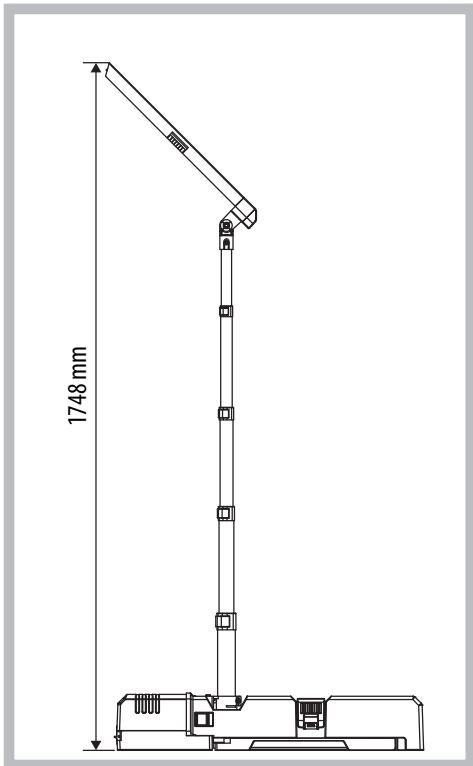
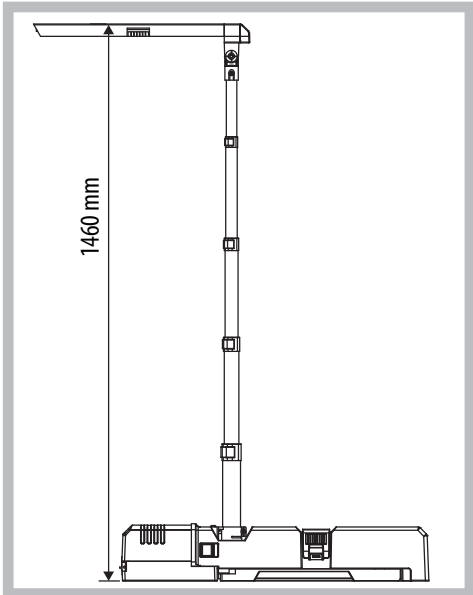
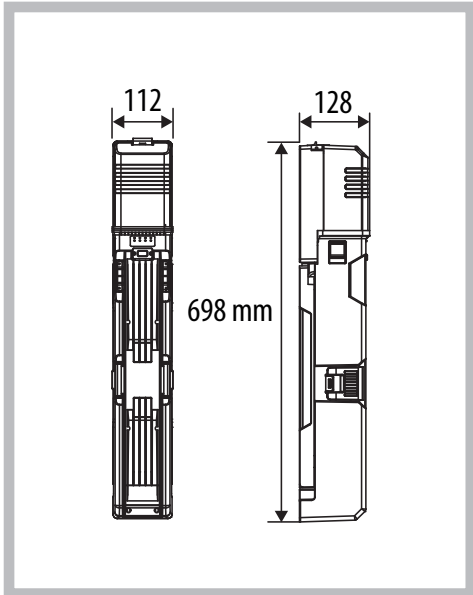

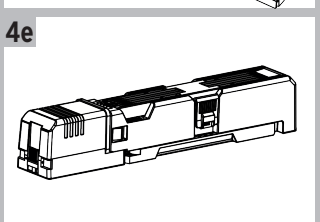
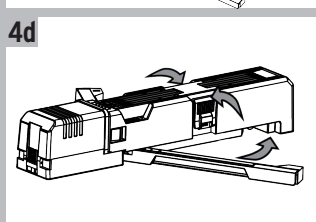
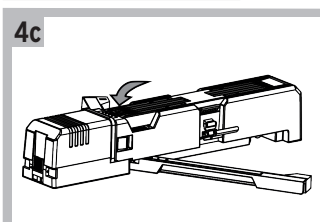
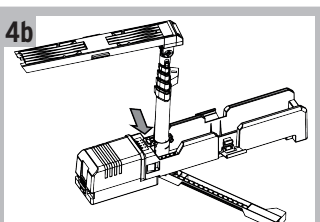
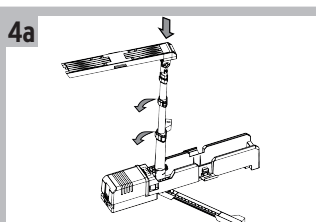
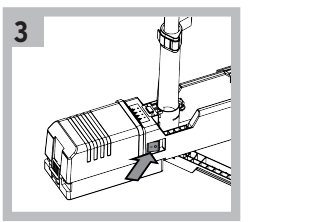
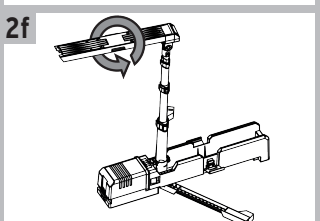
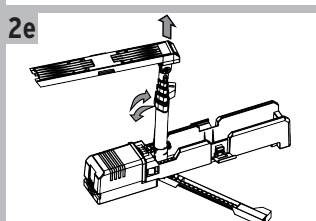
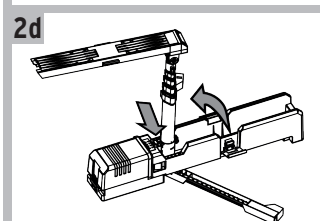
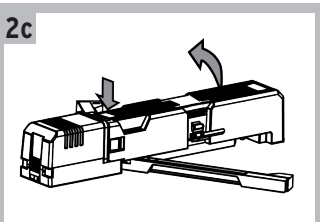
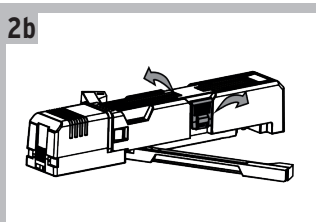
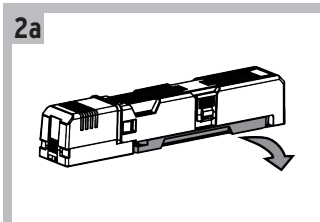
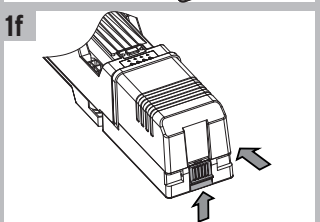
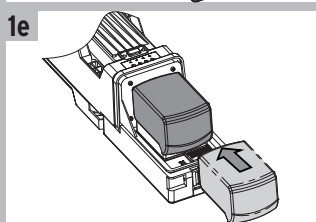
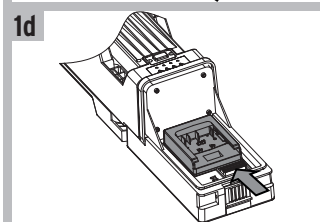
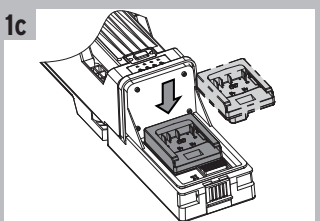
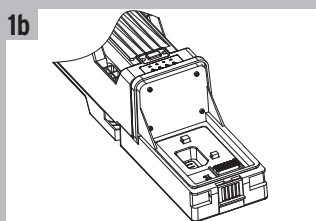
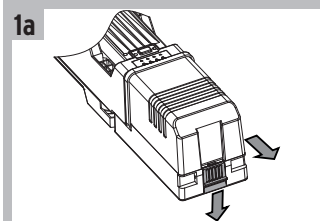

# **DE** Bedienungsanleitung

## **Mobiler LED Akku Teleskop Strahler**

### **MULTI 6050 MA**

**Achtung:** Lesen Sie vor dem Gebrauch des Produktes diese Gebrauchsanweisung bitte aufmerksam durch und bewahren Sie sie anschließend gut auf!

#### **SICHERHEITSHINWEISE**

- Überprüfen Sie vor jeder Benutzung das Produkt auf etwaige Beschädigungen. Benutzen Sie das Produkt niemals, wenn Sie irgendwelche Beschädigungen feststellen. Wenden Sie sich in diesem Fall an eine Elektrofachkraft oder an die angegebene Serviceadresse des Herstellers.



**Bei Nichtbeachtung besteht Lebensgefahr durch elektrischen Schlag!**

- Verwenden Sie das Produkt nicht in explosionsgefährdeter Umgebung, Lebensgefahr!
- Halten Sie Kinder von dem Strahler fern. Kinder können die Gefahr durch den elektrischen Strom nicht einschätzen.
- Verwenden Sie zum Betreiben des Strahlers nur originale Akkus der folgenden Hersteller: Bosch, Dewalt, Festool, Flex, Makita, Metabo (CAS), Milwaukee. Die Verwendung anderer Akkus kann zur Beschädigung führen.
- Bitte niemals direkt in das Licht schauen.
- Eine zerstörte Schutzabdeckung kann nicht ersetzt werden. Der Strahler muss entsorgt werden.
- Von beweglichen Bauteilen geht erhöhte Quetschgefahr aus!



Heiße Oberfläche.



Nicht geeignet für den Betrieb mit externen Dimmern.



Bei Unterschreitung des Mindestabstands können beleuchtete Gegenstände überhitzen.

- Das Produkt ist nicht IP54 (Staub- und spritzwassergeschützt)  
- bei abgenommener Akku Schutzhaube.  
Die Schutzhaube kann nur bis einschließlich ProCORE 18 V 8.0 Ah genutzt werden.  
Ohne geschlossene Schutzhaube IP20.

#### **TECHNISCHE DATEN**

Schutzklasse:	III
Schutzart/Schlagfestigkeit:	IP54, IK08
Temperaturbereich:	-10 °C bis +40 °C

Typ:	MULTI 6050 MA
Kompatible Akkutypen:	Bosch Professional Akkus 18 V/2 – 12 Ah Dewalt, Festool, Flex, Makita, Metabo (CAS), Milwaukee (18 V Akkus)
Max. projizierte Fläche:	172,6 cm <sup>2</sup>
Maße:	12,9x69,8x11,2 cm
Maße Schutzabdeckung:	38,2x4,6x0,7 cm
Gewicht:	5 kg

Dieses Produkt ist für Beleuchtungszwecke im Innen- und Außenbereich geeignet.

### EINSETZEN UND ENTNEHMEN DES AKKUS

Der Strahler ist zum Betrieb mit den im Folgenden aufgeführten Akkus vorgesehen:

brennenstuhl® professionalLINE Akku AB 1805  
 Bosch Akku GBA 18 V x,x Ah Professional  
 Bosch ProCORE 18 V (bis max. 12 Ah) Professional  
 Dewalt 18 Volt Akku  
 Festool 18 Volt Akku  
 Flex 18 Volt Akku  
 Makita 18 Volt Akku  
 Metabo (CAS) 18 Volt Akku  
 Milwaukee 18 Volt Akku

Der Adapter kann einfach und schnell eingesetzt werden.

Hierfür entriegeln Sie die Akkuabdeckung, indem Sie die graue Verriegelung Richtung Boden schieben. Nun können Sie die Akkuabdeckung in Richtung der grauen Verriegelung abziehen (Abb. 1a - Abb. 1b). Zum Wechseln des Adapters lösen Sie den roten Verriegelungsmechanismus und entnehmen den eingesetzten Adapter. Setzen Sie nun den passenden Adapter in die Brennenstuhl Schnittstelle ein (Abb. 1c) und verriegeln Sie diesen mit dem roten Verriegelungsmechanismus (Abb. 1d). Setzen Sie den geladenen 18 Volt Akku von hinten in die Akkuaufnahme ein (Abb. 1e), bis dieser spürbar in der Endposition einrastet. Zum Entnehmen des Akkus die Akku-Entriegelungstaste drücken und Akku nach hinten aus der Akkuaufnahme ziehen. Danach die Abdeckung wieder verschließen (Abb. 1f).

Der Strahler darf, um IP54 (Staub- und spritzwassergeschützt) zu gewährleisten, nur mit korrekt verschlossener Akkuabdeckung betrieben werden.

Bei längerem Nichtgebrauch den Akku aus dem Gerät nehmen.

Der Strahler kann auch ohne Akkuabdeckung bis zum 12 Ah Akku betrieben werden, allerdings reduziert sich dann die Schutzart auf IP20 und der Strahler darf nur in trockener Umgebung betrieben werden. Dazu öffnen Sie die Verriegelung der Akkuabdeckung (Abb. 1a). Danach entfernen Sie die Akkuabdeckung.

## **INBETRIEBNAHME**

Stellen Sie den Strahler auf eine trockene, ebene Fläche und klappen Sie die Standbeine bis zum Anschlag aus (Abb. 2a).

Entriegeln Sie das Teleskopstativ, indem Sie die beiden grauen Verriegelungen an den Seiten von unten nach oben schieben und diese aus der Verankerung lösen (Abb. 2b).

Anschließend entriegeln Sie die Leuchte durch Drücken des grauen Knopfes bei der Akkuanzeige (Abb. 2c).

Jetzt kann das Stativ senkrecht aufgestellt werden (Abb. 2d). Achten Sie darauf, dass dieses in der Verriegelung bei der Akkuanzeige hörbar einrastet. Das Teleskopstativ lässt sich nun in die gewünschte Höhe ausziehen. Fangen Sie hierzu mit der untersten Stufe an, öffnen Sie den gelben Klemmverschluss, ziehen Sie das Stativ auf die gewünschte Höhe aus und verriegeln Sie es wieder mit dem gelben Klemmverschluss (Abb. 2e).

Dieser Vorgang kann bis zu vier Mal durchgeführt werden, bis der Strahler seine maximale Höhe erreicht hat.

Um das Lichtelement in die gewünschte Position zu bringen, hat der Strahler zwei Funktionen.

Stellen Sie den Strahler in die gewünschte Leuchtrichtung indem Sie ihn an der Schaftseite nach oben oder unten klappen. Zusätzlich lässt sich der Strahler um 180° Grad drehen (Abb. 2f).

Wichtig: drehen Sie den Strahler nach Gebrauch immer in die Ausgangsposition zurück. Zum Einschalten des Strahlers den Schalter an der Seite betätigen. Durch mehrmaliges Drücken wird die Lichtstärke von 100% auf 75% auf 50% auf 25% und dann auf „aus“ geschaltet (Abb. 3).

Je weniger Lichtleistung eingestellt ist, desto länger ist die Leuchtdauer.

Ist eine Schalterposition länger als 5 Sekunden unverändert führt ein nochmaliges Drücken immer in den „aus“ Zustand.

Ist der Akku nahezu leer, blinkt der LED-Strahler fünf Mal auf. Danach wird der Strahler noch für ca. 10 Minuten mit 50% Helligkeit weiter leuchten, bevor der Tiefentladeschutz den Strahler abschaltet.

## **ABBAU**

Um den Strahler nach Gebrauch wieder ordnungsgemäß zu verpacken, öffnen Sie zunächst die gelben Klemmverschlüsse und fahren Sie das Stativ bis auf das Minimum zusammen (Abb. 4a). Entriegeln Sie den Strahler mit dem grauen Knopf an der Akkuanzeige (Abb. 4b). Klappen Sie nun den Strahler samt der Leuchteinheit zusammen. Der Leuchtkopf muss hörbar im grauen Knopf bei der Akkuanzeige einrasten (Abb. 4c). Verriegeln Sie nun den Leuchtkopf mit den grauen Verankerungen und klappen Sie die Standbeine zusammen (Abb. 4d). Ist der Strahler im Ausgangszustand (Abb. 4e) kann er in der Transporttasche sicher verstaut werden.

## **AUFLADEN DES AKKUS**

Benutzen Sie nur ein Original Ladegerät der Hersteller: Bosch, Dewalt, Festool, Flex, Makita, Metabo (CAS), Milwaukee.

## **LIEFERUMFANG**

Strahler, 6 Multi Adapter Bosch, Festool, Flex, Makita, Metabo, Milwaukee/ Dewalt, Adaptertasche, Tasche für Strahler.

**ZUBEHÖR**

Passendes Zubehör finden Sie auf unserer Homepage [www.brennenstuhl.com](http://www.brennenstuhl.com).

**REINIGUNG**

Entnehmen Sie den Akku vor der Reinigung.

Verwenden Sie keine Lösungsmittel, ätzende Reinigungsmittel oder ähnliches. Benutzen Sie zur Reinigung nur ein trockenes oder leicht angefeuchtetes Tuch.

**WARTUNG**

**ACHTUNG:** die LED-Leuchte enthält keine Komponenten, die gewartet werden müssen. Die Lichtquelle dieser Leuchte ist nicht ersetzbar. Wenn die Lichtquelle ihr Lebensende erreicht hat, ist die gesamte Leuchte zu ersetzen. Die Leuchte darf nicht geöffnet werden.

**CE EU-KONFORMITÄTSERKLÄRUNG**

Die EU-Konformitätserklärung ist beim Hersteller hinterlegt.

**ENTSORGUNG****Informationen zum Elektro- und Elektronikgerätegesetz 3 – ElektroG3****Bedeutung des durchgestrichenen Mülltonnen-Symbols**

Die durchgestrichene Mülltonne bedeutet, dass Sie gesetzlich verpflichtet sind, diese Geräte einer vom unsortierten Siedlungsabfall getrennten Erfassung zuzuführen, d.h. Altgeräte sind getrennt vom Hausmüll zu entsorgen. Nicht vom Altgerät umschlossene Altbatterien oder Altkumulatoren sowie Lampen, die zerstörungsfrei aus dem Altgerät entfernt werden können, müssen vorher zerstörungsfrei entnommen und getrennt entsorgt werden.

Ein Balken unter der Mülltonne bedeutet, dass das Produkt nach dem 13. August 2005 in Verkehr gebracht wurde.

**Möglichkeiten der Rückgabe von Altgeräten**

Besitzer von Altgeräten können diese aufgrund der Pflicht zur unentgeltlichen Rücknahme bei Vertreibern abgeben. Dies sind im Einzelnen:

- Größere Elektrofachmärkte (also Elektro-Fachgeschäfte, mit einer Verkaufsfläche für Elektro- und Elektronikgeräte von mindestens 400 m<sup>2</sup>).
- Lebensmittelläden mit einer Gesamtverkaufsfläche von mindestens 800 m<sup>2</sup>, die mehrmals pro Jahr oder dauerhaft Elektro- und Elektronikgeräte anbieten und auf dem Markt bereitstellen.
- Diese Händler müssen beim Verkauf eines neuen Elektrogeräts ein Altgerät der gleichen Art kostenfrei zurücknehmen (1:1-Rücknahme); dies gilt auch für Lieferungen nach Hause.
- Diese Händler müssen bis zu drei kleine Altgeräte (keine äußere Abmessung größer als 25 cm) kostenfrei im Verkaufsgeschäft oder in unmittelbarer Nähe zurücknehmen, ohne dass dies an einen Neukauf geknüpft werden darf (0:1-Rücknahme).
- Rücknahmepflichten gelten auch für den Versandhandel, wobei die Pflicht zur 1:1-Rücknahme im privaten Haushalt nur für Großgeräte (eine Kantenlänge > 50cm) gilt; für die 1:1-Rücknahme von Lampen, Kleingeräten und kleinen ITK-Geräten sowie

die 0:1-Rücknahme müssen Versandhändler Rückgabemöglichkeiten in zumutbarer Entfernung zum Endverbraucher bereitstellen.

Besitzer von Altgeräten können diese auch im Rahmen der durch öffentlich-rechtliche Entsorgungsträger eingerichteten und zur Verfügung stehenden Möglichkeiten der Rückgabe oder Sammlung von Altgeräten abgeben, damit eine ordnungsgemäße Entsorgung sichergestellt ist.

- **Personenbezogene Daten**

Alle Endnutzer von Elektro- und Elektronikaltgeräten werden darauf hingewiesen, dass Sie für das Löschen personenbezogener Daten auf den zu entsorgenden Altgeräten selbst verantwortlich sind.

- **Informationen in Bezug auf die Erfüllung der quantitativen Zielvorgaben nach § 10 Absatz 3 und § 22 Absatz 1 ElektroG**

Entsprechende Informationen finden Sie beim Bundesministerium für Umwelt, Naturschutz und nukleare Sicherheit (BMU) unter:

<https://www.bmu.de/themen/wasser-ressourcen-abfall/kreislaufwirtschaft/statistiken/elektro-und-elektronikaltgeraete>

- **WEEE-Registrierungsnummer**

Unter der Registrierungsnummer **DE 82437993** sind wir bei der Stiftung Elektro-Altgeräte Register, Nordostpark 72, 90411 Nürnberg, als Hersteller von Elektro- und/oder Elektronikgeräten registriert.



Die Verpackung besteht aus umweltfreundlichen Materialien, die Sie über die örtliche Recyclingstellen entsorgen können.

## ENTSORGUNG



### **Batterien und Akkus dürfen nicht in den Hausmüll!**

Als Verbraucher sind Sie gesetzlich verpflichtet, alle Batterien und Akkus bei einer Sammelstelle in Ihrer Gemeinde/Ihrem Stadtteil oder im Handel abzugeben, damit sie einer umweltschonenden Entsorgung zugeführt werden können, ansonsten bestehen mögliche Gefahren für die Umwelt und die menschliche Gesundheit.

## HERSTELLER

Hugo Brennenstuhl GmbH & Co. KG  
Seestraße 1-3 · D-72074 Tübingen

H. Brennenstuhl S.A.S.  
4 rue de Bruxelles · F-67170 Bernolsheim

lectra technik ag  
Blegistrasse 13 · CH-6340 Baar

Für weitere Informationen empfehlen wir den Bereich Service/FAQ's auf unserer Homepage [www.brennenstuhl.com](http://www.brennenstuhl.com).





# Mobile LED Battery Telescopic Floodlight

## MULTI 6050 MA

**Attention:** Before using the product, please carefully read the operating instructions and store them in a proper location!

### SAFETY INSTRUCTIONS

- Always check the product for damage before use.  
Never use the product in case of any damage. In case you find the product to be damaged, please refer to an electrician or the manufacturer's service address.



**Non-compliance poses a risk of fatal injury from electrical current!**

- Do not use the product in potentially explosive atmospheres – danger of death!
- Keep the floodlight away from children.  
Children are not aware of the risks posed by electric current.
- For operating the floodlight, only use original rechargeable batteries of the following manufacturers: Bosch, Dewalt, Festool, Flex, Makita, Metabo (CAS), Milwaukee.  
Use of other rechargeable batteries may cause damage.
- Please never look directly into the light.
- A destroyed protective cover cannot be replaced.  
The floodlight has to be disposed of.
- There is an increased risk of crushing from moving components!



Hot surface.



Not suitable for applications with external dimmers.



If the minimum distance is not complied with, illuminated objects may overheat.

- The product is not IP54 (dust and splash-proof)  
- with removed battery protective cover.  
The protective cover can only be used up to and including ProCORE 18 V 8.0 Ah.  
Without closed protective cover IP20.

### TECHNICAL DATA

Protection class:	III
IP class/shock resistance:	IP54, IK08
Temperature range:	-10 °C to +40 °C

Type:	MULTI 6050 MA
Compatible battery types:	Bosch Professional batteries 18 V/2-12 Ah Dewalt, Festool, Flex, Makita, Metabo (CAS), Milwaukee (18 V rechargeable batteries)
Max. projected area:	172.6 cm <sup>2</sup>
Dimensions:	12.9x69.8x11.2 cm
Dimensions of protective cover:	38.2x4.6x0.7 cm
Weight:	5 kg

This product is suitable for indoor and outdoor lighting purposes.

### INSERTING AND REMOVING THE BATTERY

The floodlight is intended for operation with the subsequently listed batteries:

brennenstuhl® professionalLINE battery AB 1805  
 Bosch battery GBA 18 V x.x Ah Professional  
 Bosch ProCORE 18 V (up to a max. of 12 Ah) Professional  
 Dewalt 18 Volt rechargeable batteries  
 Festool 18 Volt rechargeable batteries  
 Flex 18 Volt rechargeable batteries  
 Makita 18 Volt rechargeable batteries  
 Metabo (CAS) 18 Volt rechargeable batteries  
 Milwaukee 18 Volt rechargeable batteries

The adapter can be inserted easily and quickly.

To do this, unlock the battery cover by sliding the gray latch towards the bottom. Now you can pull off the battery cover in the direction of the gray latch (Fig. 1a - Fig. 1b). To change the adapter, release the red locking mechanism and remove the inserted adapter. Now insert the matching adapter into the Brennenstuhl interface (Fig. 1c) and lock it with the red locking mechanism (Fig. 1d). Insert the charged 18 volt battery into the battery holder from behind (Fig. 1e) until you feel it click into the end position. To remove the battery, press the battery release button and pull the battery back out of the battery holder. Then close the cover again (Fig. 1f).

To ensure IP54 (dust and splash-proof), the floodlight may only be operated with the battery cover correctly closed.

If the device is not used for a longer period of time, remove the rechargeable battery.

The floodlight can also be operated without battery cover up to 12 Ah rechargeable batteries; in this case, the IP class will, however, be reduced to IP20 and the floodlight may only be operated in a dry environment. To do so, open the battery cover locking (Fig. 1a). Afterwards, remove the battery cover.

### COMMISSIONING

Place the floodlight on a dry, level surface and fold out the support legs as far as they will go (Fig. 2a).

Unlock the telescopic stand by sliding the two gray latches on the sides from the bottom to the top and releasing them from the anchorage (Fig. 2b). Then unlock the light by pressing the gray button by the battery indicator (Fig. 2c).

Now the stand can be set up vertically (Fig. 2d). Make sure that it audibly clicks into place in the lock at the battery indicator. The telescopic stand can now be extended to the desired height. To do this, start with the lowest step, open the yellow clamp lock, extend the tripod to the desired height and lock it again with the yellow clamp lock (Fig. 2e). This procedure can be performed up to four times until the illuminator has reached its maximum height.

To move the light element to the desired position, the floodlight has two functions. Set the floodlight in the desired direction by folding it up or down on the shaft side.

In addition, the floodlight can be rotated 180° (Fig. 2f).

Important: always turn the floodlight back to its original position after use.

To switch on the floodlight, press the switch on the side. Pressing it several times switches the light intensity from 100% to 75% to 50% to 25% and then to "off" (Fig. 3).

The less light output is set, the longer the light duration.

If a switch position is unchanged for more than 5 seconds, pressing it again always leads to the "off" state.

If the battery is almost empty, the LED floodlight flashes five times. After that, the floodlight will continue to shine at 50% brightness for about 10 minutes before the deep discharge protection switches the floodlight off.

## DISMANTLING

To properly repack the floodlight after use, first open the yellow clamp latches and retract the stand to the minimum (Fig. 4a). Unlock the floodlight with the gray button on the battery indicator (Fig. 4b). Now fold the telescope together with the light unit. The light unit must audibly engage in the gray button at the battery display (Fig. 4c). Now lock the lamp head with the gray anchors and fold the support legs together (Fig. 4d). Once the floodlight is in its initial state (Fig. 4e), it can be safely stored in the transport bag.

## CHARGING THE RECHARGEABLE BATTERY

Only use one of the manufacturer's original charging device: Bosch, Dewalt, Festool, Flex, Makita, Metabo (CAS), Milwaukee.

## SCOPE OF DELIVERY

Floodlight, 6 multi adapters Bosch, Festool, Flex, Makita, Metabo, Milwaukee/Dewalt, adapter bag, bag for floodlight.

## ACCESSORIES

Suitable accessories are available on our homepage [www.brennenstuhl.com](http://www.brennenstuhl.com).

## CLEANING

Remove the battery before cleaning.

Do not use solvents, caustic cleaning agents or similar products.

Only use a dry or slightly moistened cloth for cleaning.

## MAINTENANCE

**ATTENTION:** The LED lamp does not contain components that require maintenance. The light source of this lamp cannot be replaced. If the light source has reached the end of its service life, the entire lamp has to be replaced. The lamp may not be opened.



## CE EU DECLARATION OF CONFORMITY

UK

## CA UK DECLARATION OF CONFORMITY

The declaration of conformity is deposited with the manufacturer.

## DISPOSAL



**Dispose of electric appliances in an environmentally friendly manner!**  
**Electric appliances must not be disposed of in household waste!**

The European Directive 2012/19/EU on Waste Electrical and Electronic Equipment rules that used electric appliances should be collected separately and recycled in an environmentally friendly manner.

For possibilities of disposal of the used appliance, please contact your local or municipal administration.

## DISPOSAL



**Batteries and accumulators must not be disposed of in the household waste!**

As a consumer, you are legally obliged to hand in all batteries and accumulators at a collection point in your community/urban district or in the trade, so that they can be disposed of in an environmentally friendly manner, otherwise there are possible risks to the environment and human health.

## MANUFACTURER

Hugo Brennenstuhl GmbH & Co. KG  
Seestraße 1-3 · D-72074 Tübingen

H. Brennenstuhl S.A.S.  
4 rue de Bruxelles · F-67170 Bernolsheim

lectra technik ag  
Blegistrasse 13 · 6340 Baar

Brennenstuhl UK Ltd.  
No 1 Royal Exchange · London EC3V 3DG, UK

For more information, we recommend the Service/FAQs section on our homepage [www.brennenstuhl.com](http://www.brennenstuhl.com).

# FR Projecteur LED rechargeable avec trépied intégré

## MULTI 6050 MA

**Attention :** Veuillez lire attentivement le présent mode d'emploi avant utilisation du produit et conservez-le ensuite soigneusement.

### CONSIGNES DE SECURITE

- Avant chaque utilisation, vérifiez que le produit ne présente aucune détérioration. N'utilisez jamais le produit si l'appareil est endommagé. Dans ce cas, adressez-vous à un électricien qualifié ou au service après-vente du fabricant.



**Danger de mort par électrocution en cas de non-respect des présentes consignes !**

- N'utilisez jamais le produit dans des environnements présentant des risques d'explosion : danger de mort !
- Tenez le projecteur hors de portée des enfants. Les enfants ne sont pas en mesure d'évaluer les dangers liés au courant électrique.
- Utilisez uniquement des batteries originales des fabricants suivants pour faire fonctionner le projecteur : Bosch, Dewalt, Festool, Flex, Makita, Metabo (CAS), Milwaukee. L'utilisation d'autres batteries peut provoquer des dommages.
- Ne regardez jamais directement dans le faisceau lumineux.
- Un capot de protection endommagé ne peut pas être remplacé. Le projecteur doit être mis au rebut.
- Les éléments mobiles présentent un risque accru d'écrasement !



Surface chaude.



Ne convient pas à une utilisation avec des variateurs externes.



En cas de non-respect de l'écart minimum, les produits éclairés peuvent surchauffer.

- Le produit n'est pas IP54 (protection contre la poussière et les projections d'eau) - lorsque le capot de protection est ôté. Le capot de protection ne peut être utilisé qu'avec des batteries ProCORE 18 V de 8,0 Ah maximum. IP20 lorsque le capot de protection est ouvert.

### CARACTERISTIQUES TECHNIQUES

Classe de protection : III  
Indice de protection/Résistance aux chocs : IP54, IK08  
Plages de température : -10 °C à +40 °C

Type :	MULTI 6050 MA
Types de batterie compatibles :	Batteries Bosch gamme Professional 18 V/2-12 Ah Dewalt, Festool, Flex, Makita, Metabo (CAS), Milwaukee (batteries 18 V)
Surface de projection maximale :	172,6 cm <sup>2</sup>
Dimensions :	12,9x69,8x11,2 cm
Dimensions du capot de protection :	38,2x4,6x0,7 cm
Poids :	5 kg

Ce produit convient à un éclairage en intérieur et en extérieur.

### INSTALLATION ET RETRAIT DE LA BATTERIE

Le projecteur est prévu pour fonctionner avec les batteries suivantes :

Batterie rechargeable AB 1805 brennenstuhl® professionalLINE

Batterie Bosch GBA 18 V x,x Ah Professional

BOSCH ProCORE 18 V (maximum 12 Ah) Professional

Batteries Dewalt 18 Volt

Batteries Festool 18 Volt

Batteries Flex 18 Volt

Batteries Makita 18 Volt

Batteries Metabo (CAS) 18 Volt

Batteries Milwaukee 18 Volt

L'adaptateur peut être inséré facilement et rapidement.

Pour ce faire, déverrouillez le couvercle du compartiment à batterie en faisant glisser le verrou gris vers le bas. Vous pouvez maintenant retirer le couvercle du compartiment à batterie en direction du verrouillage gris (Fig. 1a - Fig. 1b). Pour changer l'adaptateur, desserrez le mécanisme de verrouillage rouge et retirez l'adaptateur en place. Insérez maintenant l'adaptateur approprié dans l'interface Brennenstuhl (Fig. 1c) et verrouillez-le avec le mécanisme de verrouillage rouge (Fig. 1d). Insérez la batterie 18 volts chargée dans le logement de la batterie par l'arrière (Fig. 1e) jusqu'à ce que vous sentiez qu'elle s'enclenche en position finale. Pour retirer la batterie, appuyer sur le bouton de déverrouillage de la batterie et tirer la batterie vers l'arrière pour la sortir du logement de batterie. Refermez ensuite le couvercle (Fig. 1f).

Pour garantir l'indice IP54 (protection contre la poussière et les projections d'eau), le projecteur ne doit être utilisé que si le couvercle de l'accu est correctement fermé.

En cas de période d'inutilisation prolongée, retirez la batterie de l'appareil.

Le projecteur peut également être utilisé sans capot avec une batterie de jusqu'à 12 Ah, toutefois l'indice de protection est alors réduit à IP20 et le projecteur ne peut être utilisé que dans un environnement sec. Pour ce faire, ouvrez le verrou du capot à batterie (Fig. 1a). Retirez ensuite le capot de la batterie.

## MISE EN SERVICE

Placez le projecteur sur une surface sèche et plane et dépliez les pieds jusqu'à la butée (Fig. 2a).

Déverrouillez le pied télescopique en faisant glisser les deux verrouillages gris sur les côtés de bas en haut et en les libérant de leur ancrage (Fig. 2b). Ensuite, déverrouillez le projecteur en appuyant sur le bouton gris près de l'indicateur à batterie (Fig. 2c). Vous pouvez maintenant placer le trépied à la verticale (Fig. 2d). Veillez à ce que celui-ci s'enclenche de manière audible dans le verrouillage situé près de l'indicateur de batterie. Le trépied télescopique peut maintenant être déployé à la hauteur souhaitée. Pour cela, commencez par le niveau le plus bas, ouvrez la fermeture de serrage jaune, tirez le trépied à la hauteur souhaitée et verrouillez-le à nouveau avec la fermeture de serrage jaune (Fig. 2e). Cette opération peut être effectuée jusqu'à quatre fois, jusqu'à ce que le projecteur ait atteint sa hauteur maximale.

Pour placer l'élément d'éclairage dans la position souhaitée, le projecteur a deux fonctions.

Placez le projecteur dans la direction souhaitée en le rabattant vers le haut ou vers le bas sur le côté du tube. De plus, le spot télescopique peut être tourné de 180° (Fig. 2f).

Important : après utilisation, remettez toujours le projecteur dans sa position initiale. Pour allumer le projecteur, actionnez l'interrupteur situé sur le côté.

En appuyant plusieurs fois (Fig. 3), l'intensité lumineuse passe de 100% à 75% à 50% à 25%, puis sur "off" (arrêt).

Plus la puissance lumineuse réglée est faible, plus l'autonomie est longue.

Si une position de l'interrupteur reste inchangée pendant plus de 5 secondes, un nouvel appui permet d'éteindre le projecteur.

Lorsque la batterie est presque vide, le projecteur LED clignote cinq fois. Ensuite, le projecteur continuera d'éclairer pendant 10 minutes environ avec une luminosité de 50 % avant que la protection contre le déchargement totale n'éteigne le projecteur.

## DÉMONTAGE

Pour emballer correctement le projecteur après utilisation, ouvrez d'abord les fermetures de serrage jaunes et réduisez le trépied au minimum (Fig. 4a). Déverrouillez le projecteur à l'aide du bouton gris situé sur l'indicateur de batterie (Fig. 4b). Repliez maintenant le trépied avec l'unité d'éclairage. Le spot d'éclairage doit s'enclencher de manière audible dans le bouton gris près de l'indicateur de batterie (Fig. 4c). Verrouillez maintenant le spot avec les ancrages gris et repliez les trépieds (Fig. 4d). Lorsque le projecteur est dans sa position initiale (Fig. 4e), il peut être rangé en toute sécurité dans le sac de transport.

## RECHARGER LA BATTERIE

Utilisez uniquement un chargeur original des fabricants suivants : Bosch, Dewalt, Festool, Flex, Makita, Metabo (CAS), Milwaukee.

## CONTENU DU COLIS

Projecteur, 6 adaptateurs multi Bosch, Festool, Flex, Makita, Metabo, Milwaukee/Dewalt, sac d'adaptation, sac pour projecteur.

## ACCESSOIRES

Les accessoires adaptés sont disponibles sur notre page d'accueil [www.brennenstuhl.com](http://www.brennenstuhl.com).

## NETTOYAGE

Retirer la batterie avant le nettoyage.

N'utilisez aucun solvant, produit de nettoyage abrasif ou autres produits similaires.

Pour le nettoyage, utilisez uniquement un chiffon sec ou légèrement humide.

## ENTRETIEN

**ATTENTION :** le projecteur LED ne contient aucun composant nécessitant un entretien.

La source lumineuse de ce projecteur ne peut pas être remplacée. Lorsque la source lumineuse a atteint la fin de sa durée de vie, remplacez l'intégralité du projecteur.

Le projecteur ne doit pas être ouvert.



## CE DECLARATION DE CONFORMITE UE

La déclaration de conformité UE est disponible auprès du fabricant.

## MISE AU REBUT



**Les appareils électriques doivent être mis au rebut conformément aux normes environnementales !**

**Les appareils électriques ne doivent pas être jetés dans les ordures ménagères.** Conformément à la directive européenne 2012/19/UE concernant les appareils électriques et électroniques, les appareils électriques usagés doivent être collectés séparément dans un bac à recyclage écologique.

Pour connaître les solutions de mise au rebut d'un appareil usagé, adressez-vous à votre administration locale ou communale.

## MISE AU REBUT



**Les piles et les batteries rechargeables ne doivent pas être jetés dans les ordures ménagères !**

En tant que consommateur, vous êtes légalement tenu de remettre toutes les piles et toutes les batteries rechargeables à un point de collecte situé dans votre commune/ quartier urbain ou dans un commerce afin qu'elles puissent être recyclées de manière respectueuse de l'environnement. Autrement, il pourrait y avoir d'éventuels dangers pour l'environnement et la santé.

## FABRICANT

Hugo Brennenstuhl GmbH & Co. KG · Seestraße 1-3 · D-72074 Tübingen

H. Brennenstuhl S.A.S. · 4 rue de Bruxelles · F-67170 Bernolsheim

lectra technik ag · Blegistrasse 13 · CH-6340 Baar

Pour plus d'informations, nous vous recommandons de consulter la rubrique Service/FAQ de notre site à l'adresse [www.brennenstuhl.com](http://www.brennenstuhl.com).



# **NL** Mobiele Telescopische LED Batterij Spotlight

## **MULTI 6050 MA**

**Opgelet:** Lees vóór gebruik van het product deze handleiding zorgvuldig door en bewaar ze voor toekomstige naslag!

### **VEILIGHEIDSINSTRUCTIES**

- Controleer vóór elk gebruik het product op schade.  
Gebruik het product niet als u enige schade opmerkt. Neem bij schade contact op met een elektricien of met de klantenservice van de fabrikant.



#### **Zo niet, bestaat er levensgevaar door elektrische schok!**

- Gebruik het product niet in een omgeving met explosiegevaar - levensgevaarlijk!
- Houd de werklamp buiten het bereik van kinderen.  
Kinderen kunnen het gevaar van elektrische stroom niet inschatten.
- Gebruik als stroomvoorziening voor de werklamp uitsluitend originele accu's van de volgende fabrikanten: Bosch, Dewalt, Festool, Flex, Makita, Metabo (CAS), Milwaukee.  
Het gebruik van andere accu's kan leiden tot schade.
- Kijk nooit direct in het licht.
- Een defect veiligheidsglas kan niet worden vervangen.  
De werklamp moet worden afgevoerd.
- Er bestaat een verhoogd risico op beknelling door bewegende onderdelen!



Hete oppervlakken.



Niet geschikt voor gebruik met een externe dimmer.



Wordt de minimumafstand niet bewaard,  
dan kunnen de verlichte voorwerpen oververhit raken.

- Het product is niet IP54 (stof- en spatwaterdicht)  
- als de afdekkap van de accu verwijderd is.  
De afdekkap kan slechts tot en met ProCORE 18 V 8.0 Ah worden gebruikt.  
Zonder gesloten afdekkap IP20.

### **TECHNISCHE SPECIFICATIES**

Beschermingsklasse: III  
Veiligheidsklasse/Stootbestendigheid: IP54, IK08  
Temperatuurbereik: -10 °C tot +40 °C

Type:	MULTI 6050 MA
Compatibele accutypes:	Bosch Professional-accu's 18 V/2-12 Ah Dewalt, Festool, Flex, Makita, Metabo (CAS), Milwaukee (18 V-accu's)
Max. lichtoppervlakte:	172,6 cm <sup>2</sup>
Afmetingen:	12,9x69,8x11,2 cm
Afmetingen veiligheidsplaat:	38,2x4,6x0,7 cm
Gewicht:	5 kg

Dit product is bedoeld voor verlichting binnenshuis en buitenshuis.

### DE ACCU PLAATSEN EN VERWIJDEREN

De lamp is bedoeld voor werking met de volgende accu's:

- brennenstuhl® professionalLINE-accu AB 1805
- Bosch-accu GBA 18 V x,x Ah Professional
- Bosch ProCORE 18 V (tot max. 12 Ah) Professional
- Dewalt 18 V-accu's
- Festool 18 V-accu's
- Flex 18 V-accu's
- Makita 18 V-accu'
- Metabo (CAS) 18 V-accu's
- Milwaukee 18 V-accu's

De adapter kan snel en gemakkelijk worden geplaatst.

Ontgrendel daartoe het batterijdeksel door de grijze vergrendeling naar de grond te duwen. Nu kunt u het batterijdeksel eraf trekken in de richting van het grijze slot (Fig. 1a - Fig. 1b). Om de adapter te vervangen, maakt u het rode vergrendelingsmechanisme los en verwijdert u de geplaatste adapter. Steek nu de bijpassende adapter in de Brennenstuhl-interface (Fig. 1c) en vergrendel deze met het rode vergrendelingsmechanisme (Fig. 1d). Plaats de opgeladen 18-volt batterij van achteren in de batterijhouder (Fig. 1e) totdat u voelt dat hij in de eindstand vastklikt. Om de batterij te verwijderen, drukt u op de batterijontgrendelingsknop en trekt u de batterij terug uit de batterijhouder. Sluit vervolgens het deksel weer (Fig. 1f).

Om IP54 (stof- en spatwaterdicht) te garanderen, mag de schijnwerper alleen worden gebruikt met het batterijdeksel correct gesloten.

Als u de lamp langere tijd niet gaat gebruiken, verwijder dan eerst de accu!

De werklamp kan ook zonder accu-afdekkap met een accu tot 12 Ah worden gebruikt, maar dan bedraagt de beschermingsklasse slechts IP20 en mag de werklamp alleen in een droge omgeving worden gebruikt. Daartoe opent u de vergrendeling van de accu-afdekkap (Fig. 1a). Verwijder vervolgens de accu-afdekkap.

## COMMISSIE

Plaats de schijnwerper op een droge, vlakke ondergrond en klap de poten zo ver mogelijk uit (Fig. 2a).

Ontgrendel de telescopische staander door de twee grijze vergrendelingen aan de zijkanten vanaf de onderkant naar boven te schuiven en ze los te maken van de verankering (Fig. 2b). Ontgrendel vervolgens het licht door op de grijze knop bij de batterij-indicator te drukken (Fig. 2c).

Nu kan de standaard verticaal worden opgesteld (Fig. 2d). Zorg ervoor dat het hoorbaar vastklikt in het slot bij de batterij-indicator. De telescopische standaard kan nu tot de gewenste hoogte worden uitgeschoven. Begin daartoe met de laagste trede, open de gele klem, strek het statief uit tot de gewenste hoogte en vergrendel het weer met de gele klem (Fig. 2e). Dit proces kan tot vier keer worden herhaald totdat de schijnwerper zijn maximumhoogte heeft bereikt.

Om het lichtelement in de gewenste positie te brengen, heeft de schijnwerper twee functies.

Zet de schijnwerper in de gewenste richting door hem aan de aszijde omhoog of omlaag te klappen. Bovendien kan de schijnwerper 180° worden gedraaid (Fig. 2f).

Belangrijk: Draai de schijnwerper na gebruik altijd terug in zijn oorspronkelijke stand.

Om de schijnwerper aan te zetten, drukt u op de schakelaar aan de zijkant.

Door meermaals op de knop te drukken (Fig. 3) schakelt u de lichtintensiteit van 100% naar 75% naar 50% naar 25% en vervolgens naar "uit".

Hoe minder lichtopbrengst wordt ingesteld, hoe langer de lichtduur.

Als een schakelaarpositie langer dan 5 seconden ongewijzigd blijft, wordt deze door nogmaals indrukken altijd in de "uit"-stand gezet.

Als de batterij bijna leeg is, knippert de LED-lamp vijf keer. Daarna blijft de spot nog ca. 10 minuten op 50% lichtsterkte schijnen, voordat de diepontladingsbeveiliging de spot uitschakelt.

## ONTMOETING

Om de schijnwerper na gebruik weer goed in te pakken, opent u eerst de gele klemsluitingen en klapt u de standaard tot het minimum in (Fig. 4a). Ontgrendel de schijnwerper met de grijze knop op de batterij-indicator (Fig. 4b). Klap nu de standaard samen met de lampeenheid in. De lampkop moet hoorbaar vastklikken in de grijze knop op de batterij-indicator (Fig. 4c). Vergrendel nu de lampkop met de grijze vergrendelingen en vouw de poten samen (Fig. 4d). Wanneer de schijnwerper zich in zijn oorspronkelijke staat bevindt (Fig. 4e), kan hij veilig worden opgeborgen in de transporttas.

## DE ACCU LADEN

Gebruik uitsluitend een originele lader van de fabrikanten: Bosch, Dewalt, Festool, Flex, Makita, Metabo (CAS), Milwaukee.

## INHOUD

Spotlight, 6 multi adapters Bosch, Festool, Flex, Makita, Metabo, Milwaukee/Dewalt, adapterzak, tas voor spot.

## TOEBEHOREN

Gepaste toebehoren vindt u op onze website [www.brennenstuhl.com](http://www.brennenstuhl.com)

## REINIGING

Verwijder de batterij voor het schoonmaken.

Gebruik geen oplosmiddelen, bijtende reinigingsmiddelen of gelijksoortige middelen.

Gebruik voor het schoonmaken van de lamp alleen een droge of licht bevochtigde doek.

## ONDERHOUD

**OPGELET:** de LED-werklamp bevat geen componenten die moeten worden onderhouden. De lichtbron van deze werklamp is niet vervangbaar. Aan het einde van de levensduur van de lichtbron moet de hele werklamp worden vervangen.

De werklamp mag niet worden geopend.



## CE EU-CONFORMITEITSVERKLARING

De EU-conformiteitsverklaring is beschikbaar bij de fabrikant.

## AFVOER



**Elektrische apparaten milieuvriendelijk afvoeren!**

**Elektrische apparaten horen niet bij het huisvuil!**

Volgens Europese Richtlijn 2012/19/EU betreffende elektrische en elektronische apparatuur moeten afgedankte elektrische apparaten apart worden ingezameld en op een milieuvriendelijke manier worden gerecycled.

Vraag informatie bij uw gemeente of stadsbestuur over mogelijkheden voor het afvoeren van afgedankte apparaten.

## AFVOER



**Batterijen en accu's mogen niet bij het huisvuil worden weggegooid!**

Als consument bent u wettelijk verplicht om alle batterijen en accu's in te leveren bij een inzamelpunt in uw gemeente/stadswijk of in de handel, zodat ze op een milieuvriendelijke manier kunnen worden verwijderd, anders zijn er mogelijke risico's voor het milieu en de gezondheid van de mens.

## FABRIKANT

Hugo Brennenstuhl GmbH & Co. KG  
Seestraße 1-3 · D-72074 Tübingen

H. Brennenstuhl S.A.S.  
4 rue de Bruxelles · F-67170 Bernolsheim

lectra technik ag  
Blegistrasse 13 · CH-6340 Baar

Meer informatie vindt u in de rubriek Service/FAQ's op onze website [www.brennenstuhl.com](http://www.brennenstuhl.com).

# **IT Faretto telescopico mobile a batteria LED**

## **MULTI 6050 MA**

**Attenzione:** Leggere attentamente le presenti istruzioni per l'uso prima di utilizzare il faretto e conservarle in un luogo sicuro!

### **AVVERTENZE PER LA SICUREZZA**

- Prima di ogni utilizzo controllare che non siano presenti danni al prodotto. Non utilizzare mai il prodotto, se si riscontrano danni di qualsiasi tipo. In tal caso rivolgetevi a un elettricista specializzato o agli indirizzi di assistenza indicati.



**In caso di inosservanza sussiste pericolo di morte da scossa elettrica!**

- Non usare il prodotto in ambienti potenzialmente esplosivi. Pericolo di morte!
- Tenere i bambini lontano dal faretto.  
I bambini non sono in grado di valutare il pericolo dovuto alla corrente elettrica.
- Per far funzionare il faretto utilizzare solo batterie ricaricabili originali dei produttori seguenti: Bosch, Dewalt, Festool, Flex, Makita, Metabo (CAS), Milwaukee.  
L'uso di altre batterie può causare danni.
- Non guardare mai direttamente verso la fonte luminosa.
- La copertura di protezione se danneggiata non può essere sostituita.  
Il faretto deve essere smaltito.
- C'è un rischio maggiore di schiacciamento a causa di componenti in movimento!



Superficie calda.



Non adatto al funzionamento con dimmer esterni.



Se non viene rispettata la distanza minima, gli oggetti illuminati possono surriscaldarsi.

- Il prodotto non è IP54 (a prova di polvere e spruzzi)  
- con la calotta di protezione della batteria rimossa.  
Il coperchio di protezione può essere utilizzato solo fino a ProCORE 18 V 8.0 Ah incluso.  
Senza coperchio di protezione chiuso IP20.

### **DATI TECNICI**

Classe di protezione: III  
Tipo di protezione/resistenza agli urti: IP54, IK08  
Intervallo di temperatura: Da -10 °C a +40 °C

<b>Modello:</b>	<b>MULTI 6050 MA</b>
Modelli di batteria compatibili:	Batterie ricaricabili Bosch Professional 18 V/2-12 Ah Dewalt, Festool, Flex, Makita, Metabo (CAS), Milwaukee (batterie da 18 V)
Max. superficie proiettata:	172,6 cm <sup>2</sup>
Dimensioni:	12,9x69,8x11,2 cm
Dimensioni copertura protettiva:	38,2x4,6x0,7 cm
Peso:	5 kg

Questo prodotto è adatto a illuminare interni ed esterni.

### **INSERIMENTO E RIMOZIONE DELLA BATTERIA**

Il faretto è progettato per funzionare con le batterie elencate di seguito:

Batteria brennenstuhl® professionalLINE AB 1805  
Batteria Bosch GBA 18 V x,x Ah Professional  
Bosch ProCORE 18 V (fino a max. 12 Ah) Professional  
Batterie Dewalt 18 Volt  
Batterie Festool 18 Volt  
Batterie Flex 18 Volt  
Batterie Makita 18 Volt  
Batterie Metabo (CAS) 18 Volt  
Batterie Milwaukee 18 Volt

L'adattatore può essere inserito rapidamente e facilmente.

Per fare questo, sbloccare il coperchio della batteria spingendo il fermo grigio verso terra. Ora puoi togliere il coperchio della batteria in direzione del blocco grigio (Fig. 1a - Fig. 1b). Per cambiare l'adattatore, rilasciare il meccanismo di bloccaggio rosso e rimuovere l'adattatore inserito. Ora inserite l'adattatore corrispondente nell'interfaccia Brennenstuhl (Fig. 1c) e bloccatelo con il meccanismo di bloccaggio rosso (Fig. 1d). Inserire la batteria da 18 volt carica nel portabatteria da dietro (Fig. 1e) finché non si sente lo scatto nella posizione finale. Per rimuovere la batteria, premere il pulsante di rilascio della batteria ed estrarre la batteria dal supporto. Poi richiudere il coperchio (Fig. 1f).

Per garantire il grado di protezione IP54 (a prova di polvere e spruzzi), il proiettore può essere azionato solo con il coperchio della batteria correttamente chiuso.

Rimuovere la batteria dal dispositivo se non viene utilizzato per un lungo periodo di tempo.

Il faretto può funzionare anche senza coperchio della batteria fino a una batteria da 12 Ah. Tuttavia, la classe di protezione si riduce a IP20 e il faretto può essere utilizzato solo in un ambiente asciutto. Per fare questo, aprire il blocco del coperchio della batteria (Fig. 1a). Quindi rimuovere il coperchio della batteria.

## COMMISSIONE

Posizionare il faretto su una superficie asciutta e piana e ripiegare le gambe fino all'arresto (Fig. 2a).

Sbloccare il supporto telescopico facendo scorrere dal basso verso l'alto i due fermi grigi sui lati e sganciandoli dall'ancoraggio (Fig. 2b). Poi sbloccare la luce premendo il pulsante grigio vicino all'indicatore della batteria (Fig. 2c).

Ora il supporto può essere sistemato verticalmente (Fig. 2d). Assicuratevi che scatti udibilmente in posizione nella serratura vicino all'indicatore della batteria. Il supporto telescopico può ora essere esteso all'altezza desiderata. Per farlo, iniziate dal gradino più basso, aprite il morsetto giallo, estendete il treppiede all'altezza desiderata e bloccatelo nuovamente con il morsetto giallo (Fig. 2e). Questo processo può essere fatto fino a quattro volte fino a quando il faretto ha raggiunto la sua altezza massima.

Per portare l'elemento luminoso nella posizione desiderata, il faretto ha due funzioni.

Posizionare il faretto nella direzione desiderata piegandolo verso l'alto o verso il basso sul lato dell'albero. Inoltre, il faretto può essere ruotato di 180° (Fig. 2f).

Importante: riporre sempre il faretto nella sua posizione originale dopo l'uso.

Per accendere il faretto, premere l'interruttore sul lato.

Premendolo più volte (Fig. 3) l'intensità della luce passa dal 100% al 75% al 50% al 25% e poi a "off".

Minore è la quantità di luce impostata, maggiore è la durata della luce.

Se la posizione di un interruttore rimane invariata per più di 5 secondi, premendolo di nuovo si passa sempre allo stato "off".

Se la batteria è quasi scarica, il faretto LED lampeggia cinque volte. Dopo di che, il faretto continuerà a brillare al 50% di luminosità per circa 10 minuti prima che la protezione da scarica profonda spenga il faretto.

## SMANTELLAMENTO

Per reimballare correttamente il faretto dopo l'uso, aprite prima le chiusure a morsetto gialle e fate crollare il supporto al minimo (Fig. 4a). Sbloccare il faretto con il pulsante grigio sull'indicatore della batteria (Fig. 4b). Ora piegate il supporto insieme al gruppo lampada. La testa della luce deve scattare udibilmente in posizione nel pulsante grigio sull'indicatore della batteria (Fig. 4c). Ora bloccare la testa della lampada con le ancore grigie e piegare le gambe insieme (Fig. 4d). Quando il faretto è nel suo stato originale (Fig. 4e), può essere riposto in modo sicuro nella borsa di trasporto.

## CARICARE LA BATTERIA

Usare solo un caricabatteria originale: Bosch, Dewalt, Festool, Flex, Makita, Metabo (CAS), Milwaukee.

## DOTAZIONE DI FORNITURA

Faretto, 6 adattatori multipli Bosch, Festool, Flex, Makita, Metabo, Milwaukee/Dewalt, borsa per adattatori, borsa per faretto.

## ACCESSORI

Potete trovare gli accessori adatti sulla nostra homepage [www.brennenstuhl.com](http://www.brennenstuhl.com).

## PULIZIA

Rimuovere la batteria prima della pulizia.  
 Non usare solventi, detergenti corrosivi o simili.  
 Per la pulizia usare un panno asciutto o leggermente umido.

## MANUTENZIONE

**ATTENZIONE:** la lampada a LED non contiene componenti che necessitano di manutenzione. La sorgente luminosa di questa lampada non è sostituibile. Quando la sorgente luminosa ha raggiunto la sua durata di vita, tutta la lampada deve essere completamente sostituita. Non è consentito aprire la lampada.



## CE DICHIARAZIONE DI CONFORMITÀ UE

La dichiarazione di conformità EU è depositata presso il fabbricante.

## SMALTIMENTO



**Smaltire gli apparecchi elettrici in modo ecocompatibile!**

**Gli apparecchi elettrici non devono essere messi con i rifiuti domestici!**

■ Conformemente alla Direttiva Europea 2012/19/UE sugli apparecchi elettrici ed elettronici, gli apparecchi elettrici usati devono essere raccolti separatamente e riciclati in modo ecocompatibile.

Si possono richiedere le modalità di smaltimento dell'apparecchio inutilizzato presso la propria amministrazione comunale o cittadina.

## SMALTIMENTO



**Le batterie e gli accumulatori non devono essere smaltiti nei rifiuti domestici!**

In qualità di consumatori, siete legalmente obbligati a consegnare tutte le batterie e gli accumulatori presso un punto di raccolta nella vostra comunità/distretto urbano o nel commercio, in modo che possano essere smaltiti nel rispetto dell'ambiente, altrimenti vi sono possibili rischi per l'ambiente e la salute umana.

## PRODUTTORE

Hugo Brennenstuhl GmbH & Co. KG  
Seestraße 1-3 · D-72074 Tübingen

H. Brennenstuhl S.A.S.  
4 rue de Bruxelles · F-67170 Bernolsheim

lectra technik ag  
Blegistrasse 13 · CH-6340 Baar

Per ulteriori informazioni consigliamo di visitare la sezione della nostra homepage [www.brennenstuhl.com](http://www.brennenstuhl.com) dedicata all'assistenza/FAQ.



# **SE Mobil LED-batteri teleskopisk strålkastare**

## **MULTI 6050 MA**

**OBS!** Läs igenom denna bruksanvisning noga innan du börjar använda produkten och förvara den sedan på ett säkert ställe för framtida bruk!

### **SÄKERHETSANVISNINGAR**

- Kontrollera alltid om produkten är skadad innan den används.  
Använd aldrig produkten om du hittar några skador.  
Vänd dig i så fall till en elektriker eller till den serviceadress som tillverkaren anger.



**Om dessa anvisningar inte följs kan det leda till livsfara på grund av elektriska stötar!**

- Använd inte produkten i explosionsfarliga miljöer, eftersom det är förenat med livsfara!
- Barn får inte komma i närheten av strålkastaren.  
Barn förstår inte farorna som är förknippade med elektricitet.
- Använd endast originalbatterier från följande tillverkare till strålkastaren: Bosch, Dewalt, Festool, Flex, Makita, Metabo (CAS), Milwaukee.  
Om några andra batterier används kan produkten ta skada.
- Titta aldrig rakt in i lampan.
- Det är inte möjligt att byta ut skyddshöljet om det går sönder.  
Strålkastaren måste i sådana fall kasseras.
- Det finns en ökad risk för krossning av rörliga komponenter!



Het yta.



Ej lämplig för användning med externa dimmers.



Om det minsta tillåtna avståndet underskrids kan belysta föremål bli överhettade.

- Produkten är inte IP54 (damm- och stänkskyddad)  
- när skyddet till batterifacket är borttaget.  
Skyddet till batterifacket kan bara användas upp till och med ProCORE 18 V 8.0 Ah.  
När skyddet till batterifacket inte är stängt är kapslingsklassen IP20.

### **TEKNISKA DATA**

Skyddsklass:	III
Kapslingsklass/slaghållfasthet:	IP54, IK08
Temperaturområde:	-10 °C till +40 °C

Type:	MULTI 6050 MA
Kompatibla batterityper:	batterierna Bosch Professional 18 V/2-12 Ah Dewalt, Festool, Flex, Makita, Metabo (CAS), Milwaukee (18 V-batteri)
Max. projektyta:	172,6 cm <sup>2</sup>
Mått:	12,9 x 69,8 x 11,2 cm
Mått på skyddshöljet:	38,2x4,6x0,7 cm
Vikt:	5 kg

Denna produkt är till för att användas som belysning både inomhus och utomhus.

### SÄTTA I OCH TA UR BATTERIET

Strålkastaren är till för att drivas med följande batterier:

brennenstuhl® professionalLINE Akku AB 1805

Bosch Akku GBA 18 V x,x Ah Professional

Bosch ProCORE 18 V (upp till max. 12 Ah) Professional

Dewalt 18 V-batterier

Festool 18 V-batterier

Flex 18 V-batterier

Makita 18 V-batterier

Metabo (CAS) 18 V-batterier

Milwaukee 18 V-batterier

Adaptern kan sättas in snabbt och enkelt.

För att göra detta låser du upp batteriluckan genom att trycka den grå spärren mot marken. Nu kan du dra av batterilocket i riktning mot det grå låset (Fig. 1a - Fig. 1b).

Om du vill byta adapter släpper du den röda låsmekanismen och tar bort den insatta adaptern. Sätt nu in den matchande adaptern i Brennenstuhl-gränssnittet (Fig. 1c) och lås den med den röda låsmekanismen (Fig. 1d). Sätt in det laddade 18-voltsbatteriet i batterihållaren bakifrån (Fig. 1e) tills du känner att det klickar in i ändläget. Om du vill ta bort batteriet trycker du på batteriutlösningknappen och drar ut batteriet ur batterihållaren. Stäng sedan locket igen (Fig. 1f).

För att säkerställa IP54 (damm- och stänkskydd) får strålkastaren endast användas med batteriluckan korrekt stängd.

Om produkten inte ska användas under en längre tid ska batteriet tas ur.

Strålkastaren kan också användas utan locket till batterifacket med batterier på upp till 12 Ah, men då reduceras kapslingsklassen till IP20 och strålkastaren får då endast användas i torra miljöer. För att göra det öppnar du låsningen till locket till batterifacket (Fig. 1a). Sedan tar du bort locket till batterifacket.

## FÖRSTA ANVÄNDNING

Placera strålkastaren på ett torrt, plant underlag och veckla ut benen så långt som möjligt (Fig. 2a).

Lås upp det teleskopiska stativet genom att skjuta de två grå låsen på sidorna uppåt från botten och frigöra dem från förankringen (Fig. 2b). Lås sedan upp lampan genom att trycka på den grå knappen vid batteriindikatorn (Fig. 2c).

Nu kan stativet ställas upp vertikalt (Fig. 2d). Kontrollera att den hörbart klickar på plats i låset vid batteriindikatorn. Det teleskopiska stativet kan nu förlängas till önskad höjd. Börja med det lägsta steget, öppna den gula klämman, förläng stativet till önskad höjd och lås det igen med den gula klämman (Fig. 2e). Denna process kan göras upp till fyra gånger tills strålkastaren har nått sin maximala höjd.

För att få ljuselementet i önskat läge har strålkastaren två funktioner.

Ställ in strålkastaren i önskad riktning genom att vika upp eller ner den på axelsidan.

Dessutom kan strålkastaren vridas 180° (Fig. 2f).

Viktigt: Vänd alltid tillbaka strålkastaren till sitt ursprungliga läge efter användning.

För att tända strålkastaren trycker du på knappen på sidan.

Genom att trycka på den flera gånger (Fig. 3) växlar ljusstyrkan från 100 % till 75 % till 50 % till 25 % och sedan till "off".

Ju mindre ljusflöde som ställs in, desto längre är ljusets varaktighet.

Om en strömbrytare förblir oförändrad i mer än 5 sekunder, går den alltid till avstängt läge om du trycker på den igen.

Om batteriet är nästan tomt blinkar LED-lampan fem gånger. Därefter fortsätter strålkastaren att lysa med 50 % ljusstyrka i ca 10 minuter innan skyddet mot djup urladdning stänger av strålkastaren.

## DISMANTLING

För att packa om strålkastaren ordentligt efter användning öppnar du först de gula klämman och faller ihop stativet till ett minimum (Fig. 4a). Lås upp strålkastaren med den grå knappen på batteriindikatorn (Fig. 4b). Vik nu ihop stativet med lampanheten. Ljushuvudet måste hörbart klicka in i den grå knappen på batteriindikatorn (Fig. 4c). Lås nu lamphuvudet med de grå låsen och vik ihop benen (Fig. 4d). När strålkastaren är i sitt ursprungliga skick (Fig. 4e) kan den förvaras säkert i transportväskan.

## LADDA BATTERIET

Använd endast originalladdare från följande tillverkare: Bosch, Dewalt, Festool, Flex, Makita, Metabo (CAS), Milwaukee.

## I LEVERANSEN INGÅR

Strålkastare, 6 multiadapttrar Bosch, Festool, Flex, Makita, Metabo, Milwaukee/Dewalt, adapterväska, väska för strålkastare.

## TILLBEHÖR

Passande tillbehör hittar du på vår hemsida [www.brennenstuhl.com](http://www.brennenstuhl.com).

## RENGÖRING

Ta bort batteriet innan du rengör det.

Använd inga lösningsmedel, frätande rengöringsmedel eller liknande.

Använd endast en torr eller lätt fuktad trasa till rengöringen.

## UNDERHÅLL

**OBS!** LED-lampan innehåller inga komponenter som behöver underhåll. Ljuskällan i denna lampa kan inte bytas ut. När ljuskällan har nått slutet på sin livslängd måste hela lampan bytas ut. Lampan får inte öppnas.



## CE FÖRSÄKRAN OM ÖVERENSSTÄMMELSE

EU-försäkran om överensstämmelse förvaras hos tillverkaren.

## KASSERING



**Elektriska apparater ska kasseras miljövänligt!**

**Elektriska apparater hör inte hemma i hushållsavfallet!**

Enligt Europaparlamentets och rådets direktiv 2012/19/EU om avfall som utgörs av eller innehåller elektrisk eller elektronisk utrustning måste uttjänta elektriska enheter samlas in separat och återvinnas på ett miljövänligt sätt.

Information om vilka alternativ som finns för att lämna in dina uttjänta apparater till återvinning får du av din kommun eller stadsförvaltning.

## KASSERING



**Batterier och uppladdningsbara batterier är inte hushållsavfall!**

Som konsument är du juridiskt skyldig att lämna in alla batterier och ackumulatörer till en samlingsplats i din kommun / distrikt eller i butiker så att de kan kasseras på ett miljövänligt sätt, annars finns det potentiella risker för miljön och människors hälsa.

## TILLVERKARE

Hugo Brennenstuhl GmbH & Co. KG  
Seestraße 1-3 · D-72074 Tübingen

H. Brennenstuhl S.A.S.  
4 rue de Bruxelles · F-67170 Bernolsheim

lectra technik ag  
Blegistrasse 13 · CH-6340 Baar

För mer information rekommenderar vi att du går till sidorna Service/FAQ's (vanliga frågor och svar) på vår hemsida [www.brennenstuhl.com](http://www.brennenstuhl.com).

# ES Foco telescópico móvil a batería LED

## MULTI 6050 MA

**Atención:** ¡Antes de utilizar el producto lea cuidadosamente las instrucciones de uso y guárdelas para cualquier consulta futura!

### INDICACIONES DE SEGURIDAD

- Antes de cada uso asegúrese de que no existan daños en el producto. Nunca utilice el producto si se ha encontrado alguna anomalía. Si realmente existe una anomalía póngase en contacto con un técnico calificado o con el comercio donde adquirió el producto.



**¡El incumplimiento puede ocasionar situaciones de peligro por descarga eléctrica!**

- No utilice el producto en atmósferas explosivas, ¡existe peligro de muerte!
- Mantenga a los niños lejos del foco.  
Los niños no son conscientes de los verdaderos peligros eléctricos.
- Utilice únicamente baterías originales de los siguientes fabricantes a la hora de utilizar el foco: Bosch, Dewalt, Festool, Flex, Makita, Metabo (CAS), Milwaukee.  
El uso de otras baterías puede provocar daños.
- Por favor, no dirija su mirada directamente hacia la luz.
- No es posible cambiar una cubierta protectora rota.  
El foco debe eliminarse.
- Existe un mayor riesgo de aplastamiento por los componentes en movimiento.



Superficie caliente.



No es adecuado para ser utilizado con atenuadores externos.



Los objetos iluminados pueden sobrecalentarse si se sobrepasa la distancia mínima.

- El producto no es IP54 (a prueba de polvo y salpicaduras)  
- con la cubierta protectora de batería destapada.  
La cubierta protectora solo puede utilizarse hasta ProCORE 18 V 8.0 Ah inclusive.  
Sin tapa cubierta protectora cerrada IP20.

### DATOS TÉCNICOS

Clase de protección: III  
Grado de protección/resistencia al impacto: IP54, IK08  
Rango de temperatura: -10 °C hasta +40 °C

Tipo:	MULTI 6050 MA
Tipos de baterías compatibles:	Baterías Bosch Professional 18 V/2-12 Ah Dewalt, Festool, Flex, Makita, Metabo (CAS), Milwaukee (baterías de 18 V)
Área máx. proyectada:	172,6 cm <sup>2</sup>
Dimensiones:	12,9x69,8x11,2 cm
Dimensiones de la cubierta protectora:	38,2x4,6x0,7 cm
Peso:	5 kg

Este producto está destinado para la iluminación en interiores y exteriores.

### INSERCIÓN Y EXTRACCIÓN DE LA BATERÍA

El foco ha sido diseñado para poder funcionar con las baterías que se enumeran a continuación:

Batería brennenstuhl® professionalLINE AB 1805

Batería Bosch GBA 18 V x,x Ah Professional

Bosch ProCORE 18 V (hasta máx. 12 Ah) Professional

Baterías Dewalt de 18 voltios

Baterías Festool de 18 voltios

Baterías Flex de 18 voltios

Baterías Makita de 18 voltios

Baterías Metabo (CAS) de 18 voltios

Baterías Milwaukee de 18 voltios

El adaptador se puede insertar rápida y fácilmente.

Para ello, desbloquee la tapa de la batería empujando el pestillo gris hacia el suelo.

Ahora puedes sacar la tapa de la batería en dirección al cierre gris (Fig. 1a - Fig. 1b).

Para cambiar el adaptador, suelte el mecanismo de bloqueo rojo y retire el adaptador

insertado. Ahora inserte el adaptador correspondiente en la interfaz Brennenstuhl (Fig. 1c)

y bloquéelo con el mecanismo de bloqueo rojo (Fig. 1d). Introduzca la batería de 18 voltios

cargada en el portapilas desde atrás (Fig. 1e) hasta que sienta que encaja en la posición final.

Para extraer la batería, pulse el botón de liberación de la batería y tire de ella para sacarla del portapilas. A continuación, vuelva a cerrar la tapa (Fig. 1f).

Para garantizar el grado de protección IP54 (a prueba de polvo y salpicaduras), el proyector sólo puede funcionar con la tapa de las pilas correctamente cerrada.

Retire la batería del dispositivo si no se va a utilizar durante un período de tiempo prolongado.

El foco también puede funcionar sin tapa de batería hasta una batería de 12 Ah, aunque ello supone que la clase de protección se reduzca a IP20 y el foco solo pueda ser utilizado en entornos secos. Abra para ello el bloqueo de la tapa de la batería (Fig. 1a). Luego retire la tapa de la batería.

## PUESTA EN SERVICIO

Coloque el foco sobre una superficie seca y nivelada y despliegue las patas hasta el tope (Fig. 2a).

Desbloquee el soporte telescópico deslizando los dos pestillos grises de los laterales desde abajo hacia arriba y soltándolos del anclaje (Fig. 2b). A continuación, desbloquee la luz pulsando el botón gris situado junto al indicador de batería (Fig. 2c).

Ahora se puede colocar el soporte en posición vertical (Fig. 2d). Asegúrese de que el encaje de forma audible en la cerradura junto al indicador de batería. El soporte telescópico puede ahora extenderse a la altura deseada. Para ello, comience por el escalón más bajo, abra la abrazadera amarilla, extienda el trípode hasta la altura deseada y vuelva a bloquearlo con la abrazadera amarilla (Fig. 2e). Este proceso puede hacerse hasta cuatro veces hasta que el foco haya alcanzado su máxima altura.

Para llevar el elemento luminoso a la posición deseada, el foco tiene dos funciones.

Coloque el foco en la dirección deseada doblándolo hacia arriba o hacia abajo en el lado del eje. Además, el foco puede girar 180° (Fig. 2f).

Importante: Después de su uso, devuelva siempre el foco a su posición original.

Para encender el foco, pulse el interruptor del lateral.

Si se pulsa varias veces (Fig. 3), la intensidad de la luz pasa del 100% al 75%, al 50%, al 25% y luego a "off".

Cuanto menor sea la potencia luminosa, mayor será la duración de la luz.

Si la posición de un interruptor permanece inalterada durante más de 5 segundos, al pulsarlo de nuevo siempre pasa al estado "off".

Si la batería está casi agotada, el foco LED parpadea cinco veces. A continuación, el foco seguirá brillando al 50% durante unos 10 minutos antes de que la protección contra descargas profundas apague el foco.

## DESMANTELAMIENTO

Para volver a embalar correctamente el foco después de su uso, abra primero los cierres amarillos de las abrazaderas y colapse el soporte al mínimo (Fig. 4a). Desbloquee el foco con el botón gris del indicador de batería (Fig. 4b). Ahora dobla el soporte junto con la unidad de la lámpara. El cabezal de la luz debe encajar de forma audible en el botón gris del indicador de batería (Fig. 4c). Ahora bloquee el foco con los anclajes grises y pliegue las patas (Fig. 4d). Cuando el foco está en su estado original (Fig. 4e), puede guardarse con seguridad en la bolsa de transporte.

## CARGA DE LA BATERÍA

Utilice para ello únicamente un cargador original de alguno de los siguientes fabricantes: Bosch, Dewalt, Festool, Flex, Makita, Metabo (CAS), Milwaukee.

## ALCANCE DE LA ENTREGA

Foco, 6 Multi adaptadores Bosch, Festool, Flex, Makita, Metabo, Milwaukee/Dewalt, bolsa para adaptadores, bolsa para foco.

## ACCESORIOS

Puede encontrar los correspondientes accesorios en nuestra página web [www.brennenstuhl.com](http://www.brennenstuhl.com).

## LIMPIEZA

Retire la batería antes de limpiarla.  
No utilice detergentes o disolventes para su limpieza.  
Utilice sólo un paño seco o ligeramente humedecido.

## MANTENIMIENTO

**ATENCIÓN:** la lámpara de LED no tiene componentes que precisen un mantenimiento. La fuente de luz de esta lámpara no es reemplazable. Cuando la fuente de luz haya llegado al final de su vida útil debe reemplazarse la lámpara al completo. No abra la lámpara.



## CE DECLARACIÓN DE CONFORMIDAD UE

La declaración de conformidad UE ha sido dispuesta por el fabricante.

## ELIMINACIÓN



**¡Elimine los electrodomésticos siguiendo las regulaciones ambientales!  
¡Los aparatos eléctricos no forman parte de la basura doméstica!**

En conformidad con la Directiva Europea 2012/19/CE sobre residuos de aparatos eléctricos y electrónicos, los equipos eléctricos deben ser seleccionados, separados y reciclados para que puedan volver a ser reutilizados.

Contacte con las autoridades locales de su zona u oficina municipal para informarse sobre las posibilidades de eliminación del dispositivo.

## ELIMINACIÓN



**¡Las pilas y los acumuladores no deben ser desechados en la basura doméstica!**

Como consumidor, está obligado por ley a entregar todas las pilas y acumuladores en un punto de recogida de su comunidad/distrito urbano o en el comercio, para que puedan ser eliminados de forma respetuosa con el medio ambiente, de lo contrario existen posibles riesgos para el medio ambiente y la salud humana.

## FABRICANTE

Hugo Brennenstuhl GmbH & Co. KG  
Seestraße 1-3 · D-72074 Tübingen

H. Brennenstuhl S.A.S.  
4 rue de Bruxelles · F-67170 Bernolsheim

lectra technik ag  
Blegistrasse 13 · CH-6340 Baar

Para más información, le recomendamos que visite el apartado Asistencia/Preguntas frecuentes en nuestro sitio web [www.brennenstuhl.com](http://www.brennenstuhl.com).



# PL Przenośny teleskopowy reflektor LED na baterie MULTI 6050 MA

**Uwaga:** Przed rozpoczęciem użytkowania produktu uważnie przeczytać niniejszą instrukcję obsługi, którą następnie należy starannie przechowywać!

## WSKAZÓWKI BEZPIECZEŃSTWA

- Przed użyciem należy za każdym razem sprawdzić produkt pod kątem ewentualnych uszkodzeń.  
Nigdy nie korzystaj z produktu w przypadku stwierdzenia jakichkolwiek uszkodzeń.  
W takim przypadku należy skontaktować się z elektrykiem lub zwrócić się pod podany adres serwisu producenta.



**W przypadku niezastosowania się do powyższych zaleceń istnieje niebezpieczeństwo utraty życia na skutek porażenia prądem elektrycznym!**

- Nie używać produktu w otoczeniu zagrożonym wybuchem – ryzyko utraty życia!
- Zwrócić uwagę, aby dzieci nie miały dostępu do naświetlacza. Dzieci nie potrafią prawidłowo ocenić niebezpieczeństwa związanego z prądem elektrycznym.
- Do zasilania naświetlacza używać tylko oryginalnych akumulatorów następujących producentów: Bosch, Dewalt, Festool, Flex, Makita, Metabo (CAS), Milwaukee.  
Stosowanie innych akumulatorów może doprowadzić do uszkodzenia.
- Nigdy nie patrzeć bezpośrednio w źródło światła.
- Nie można wymienić zniszczonej osłony.  
Naświetlacz należy zutylizować.
- Istnieje zwiększone ryzyko zmiążdżenia przez ruchome elementy!



Gorąca powierzchnia.



Nie nadaje się do eksploatacji z użyciem zewnętrznych ściemniaczy.



W przypadku niezachowania minimalnego odstępów może dojść do przegrzania oświetlanych przedmiotów.

- Produkt nie jest zgodny z normą IP54 (odporność na kurz i zachłapanie)  
- przy zdjętej pokrywie ochronnej akumulatora.  
Pokrywa ochronna może być używana tylko dla modeli do ProCORE 18 V 8.0 Ah włącznie. Bez zamkniętej pokrywy ochronnej IP20.

## DANE TECHNICZNE

Klasa ochrony:

III

Stopień ochrony/odporność na uderzenia:

IP54, IK08

Zakres temperatury:

od -10 °C do +40 °C

Typ:	MULTI 6050 MA
Kompatybilne typy akumulatorów:	Profesjonalne akumulatory marki Bosch 18 V/2-12 Ah Dewalt, Festool, Flex, Makita, Metabo (CAS), Milwaukee (akumulatory 18 V)
Maks. powierzchnia oświetlana:	172,6 cm <sup>2</sup>
Wymiary:	12,9x69,8x11,2 cm
Wymiary obudowy ochronnej:	38,2x4,6x0,7 cm
Ciężar:	5 kg

Ten produkt może służyć do celów oświetleniowych wewnątrz i na zewnątrz.

### WKLADANIE I WYJMOWANIE AKUMULATORA

Naświetlacz jest przystosowany do zasilania wymienionymi poniżej akumulatorami:  
 akumulator brennenstuhl® professionalLINE AB 1805  
 akumulator Bosch GBA 18 V x,x Ah Professional  
 Bosch ProCORE 18 V (do maks. 12 Ah) Professional  
 Baterie Dewalt 18 V  
 Baterie Flex 18 V  
 Baterie Festool 18 V  
 Baterie Makita 18 V  
 Baterie Metabo (CAS) 18 V  
 Baterie Milwaukee 18 V

Adapter można szybko i łatwo założyć.

W tym celu należy odblokować pokrywę akumulatora, popychając szary zatrzask w kierunku podłoża. Teraz można zdjąć pokrywę akumulatora w kierunku szarego zamka (Rys. 1a - Rys. 1b). Aby wymienić adapter, zwolnij czerwony mechanizm blokujący i wyjmij włożony adapter. Teraz włóż pasujący adapter do złącza Brennenstuhl (Rys. 1c) i zablokuj go za pomocą czerwonego mechanizmu blokującego (Rys. 1d). Włóż naładowaną baterię 18 V do uchwytu baterii od tyłu (Rys. 1e), aż poczujesz, że zatrzasknęła się w położeniu końcowym. Aby wyjąć baterię, naciśnij przycisk zwalnający baterię i wyciągnij ją z uchwytu. Następnie ponownie zamknij pokrywę (Rys. 1f).

Aby zapewnić stopień ochrony IP54 (pyłoszczelność i bryzgoszczelność), naświetlacz może być używany tylko przy prawidłowo zamkniętej pokrywie baterii.

W przypadku dłuższej przerwy w użytkowaniu wyjąć akumulator z urządzenia.

Naświetlacz może być zasilany akumulatorem o pojemności do 12 Ah również bez osłony akumulatora, jednak w takim przypadku stopień ochrony zostaje zredukowany do IP20 i naświetlacz może być eksploatowany tylko w otoczeniu suchym. W tym celu należy otworzyć blokadę osłony akumulatora (Rys. 1a). Następnie zdjąć osłonę akumulatora.

## KOMISJONOWANIE

Umieść naświetlacz na suchej, równej powierzchni i rozłóż nogi do oporu (Rys. 2a). Odblokuj podstawę teleskopową, przesuwając dwa szare zatrzaski po bokach od dołu do góry i zwalniając je z mocowania (Rys. 2b). Następnie odblokuj lampkę, naciskając szary przycisk znajdujący się przy wskaźniku baterii (Rys. 2c).

Teraz można ustawić stojak w pozycji pionowej (Rys. 2d). Upewnij się, że jest słyszalne zatrzaśnięcie w zamku przy wskaźniku baterii. Stojak teleskopowy można teraz wysunąć na żądaną wysokość. W tym celu należy zacząć od najniższego stopnia, otworzyć żółty zacisk, wysunąć statyw na żądaną wysokość i ponownie zablokować go żółtym zaciskiem (Rys. 2e). Proces ten można powtórzyć maksymalnie cztery razy, aż reflektor osiągnie maksymalną wysokość.

Aby ustawić element świetlny w żądanym położeniu, reflektor posiada dwie funkcje. Ustawić reflektor w wybranym kierunku, składając go w górę lub w dół po stronie wału. Ponadto reflektor można obracać o 180° (Rys. 2f).

Ważne: Po użyciu reflektor należy zawsze obrócić z powrotem do pozycji wyjściowej. Aby włączyć reflektor, należy nacisnąć przełącznik znajdujący się z boku.

Kilkukrotne naciśnięcie przycisku (Rys. 3) powoduje przełączenie natężenia światła ze 100% do 75%, z 50% do 25%, a następnie do "wyłączenia".

Im mniejszy jest ustawiony strumień świetlny, tym dłuższy jest czas świecenia.

Jeśli pozycja przełącznika pozostanie niezmieniona przez ponad 5 sekund, ponowne naciśnięcie go zawsze powoduje przejście do stanu "wyłączony".

Jeśli bateria jest prawie wyczerpana, dioda LED miga pięciokrotnie. Po tym czasie reflektor będzie świecił z jasnością 50% przez około 10 minut, zanim zabezpieczenie przed głębokim rozładowaniem wyłączy reflektor.

## DEMONTAŻ

Aby prawidłowo zapakować naświetlacz po użyciu, należy najpierw otworzyć żółte zaciski i złożyć podstawę do minimum (Rys. 4a). Odblokuj naświetlacz za pomocą szarego przycisku na wskaźniku baterii (Rys. 4b). Teraz złóż podstawę wraz z zespołem lampy. Głowica lampy musi słyszalnie zatrzasnąć się w szarym przycisku na wskaźniku baterii (Rys. 4c). Teraz zablokuj głowicę lampy za pomocą szarych zatrzasków i złóż nogi razem (Rys. 4d). Gdy naświetlacz jest w stanie pierwotnym (Rys. 4e), można go bezpiecznie przechowywać w torbie transportowej.

## ŁADOWANIE AKUMULATORA

Używać tylko oryginalnej ładowarki następujących producentów: Bosch, Dewalt, Festool, Flex, Makita, Metabo (CAS), Milwaukee.

## ZAKRES DOSTAWY

Światło reflektorów, 6 adapterów Multi Bosch, Festool, Flex, Makita, Metabo, Milwaukee/Dewalt, torba na adaptory, torba na światło reflektorów.

## AKCESORIA

Pasujące akcesoria można znaleźć na naszej stronie internetowej: [www.brennenstuhl.com](http://www.brennenstuhl.com).

## CZYSZCZENIE

Przed przystąpieniem do czyszczenia należy wyjąć baterię.  
Nie stosować rozpuszczalników, żrących środków czyszczących itp.  
Do czyszczenia używać tylko suchej lub delikatnie zwilżonej ściereczki.

## KONSERWACJA

**UWAGA:** lampa LED nie zawiera komponentów, które wymagają konserwacji.  
Źródło światła w lampie nie podlega wymianie. Gdy źródło światła wyeksploatuje się, należy wymienić całą lampę. Nie wolno otwierać lampy.



## CE DEKLARACJA ZGODNOŚCI UE

Deklaracja zgodności UE jest zdeponowana u producenta.

## UTYLIZACJA



**Sprzęt elektryczny należy utylizować w sposób bezpieczny dla środowiska naturalnego!**

■ **Sprzęt elektryczny to nie domowe śmieci czy odpadki!**

Zgodnie z Dyrektywą Europejską 2012/19/UE w sprawie zużytego sprzętu elektrycznego i elektronicznego, zużyte urządzenia elektryczne należy gromadzić osobno i przekazywać do ponownego przetworzenia w sposób bezpieczny dla środowiska naturalnego.  
Informacje o możliwościach utylizacji wysłużonego urządzenia można uzyskać w urzędzie miasta lub gminy.

## UTYLIZACJA



**Baterie i akumulatory nie mogą być wyrzucane do odpadów domowych!**

Jako konsument jesteś prawnie zobowiązany do oddania wszystkich baterii i akumulatorów w punkcie zbiórki w swojej gminie/mieście lub w handlu, tak aby można było je usunąć w sposób przyjazny dla środowiska, w przeciwnym razie istnieje potencjalne zagrożenie dla środowiska i zdrowia ludzkiego.

## PRODUCENT

Hugo Brennenstuhl GmbH & Co. KG  
Seestraße 1-3 · D-72074 Tübingen

H. Brennenstuhl S.A.S.  
4 rue de Bruxelles · F-67170 Bernolsheim

lectra technik ag  
Blegistrasse 13 · CH-6340 Baar

W celu uzyskania dalszych informacji zapraszamy do odwiedzenia zakładki Serwis/FAQ na naszej stronie internetowej [www.brennenstuhl.com](http://www.brennenstuhl.com).

# **GZ Mobilní bateriový teleskopický reflektor LED**

## **MULTI 6050 MA**

**Pozor:** Přečtěte si před použitím produktu pozorně tento návod k používání a pak jej řádně uschovejte!

### **BEZPEČNOSTNÍ POKYNY**

- Zkontrolujte před každým použitím produkt na případná poškození. Nikdy nepoužívejte produkt, pokud zjistíte jakékoli poškození. Obratě se v tomto případě na kvalifikovaného elektrikáře nebo na uvedenou servisní adresu výrobce.



**Při nedodržování hrozí smrtelné nebezpečí způsobené úderem elektrickým proudem!**

- Nepoužívejte produkt v explozivním prostředí, riziko ohrožení života!
- Udržujte děti v dostatečné vzdálenosti od zářiče. Děti nedokážou odhadnout nebezpečí úderem elektrického proudu.
- Používejte k provozování zářiče pouze originální akumulátory následujících výrobců: Bosch, Dewalt, Festool, Flex, Makita, Metabo (CAS), Milwaukee. Používání jiných akumulátorů může vést k poškození.
- Nehleďte nikdy přímo do světla.
- Zničený ochranný kryt nelze vyměnit. Zářič se musí zlikvidovat.
- Existuje zvýšené riziko rozdrčení pohyblivými se součástmi!



**Horký povrch.**



**Nevhodný pro provoz s externími regulátory světla.**



**Při nedosažení minimální vzdálenosti se můžou osvětlené předměty přehřívat.**

- Výrobek nemá krytí IP54 (odolnost proti prachu a stříkající vodě) - při odstraněném ochranném krytu akumulátoru. Ochranný kryt lze používat do včetně ProCORE 18 V 8.0 Ah. Bez uzavřeného ochranného krytu IP20.

### **TECHNICKÁ DATA**

Třída ochrany: III  
Druh ochrany/Odolnost proti nárazu: IP54, IK08  
Rozsah teploty: -10 °C až +40 °C

Typ:	MULTI 6050 MA
Kompatibilní typy akumulátorů:	Akumulátory Bosch Professional 18 V/2-12 Ah Dewalt, Festool, Flex, Makita, Metabo (CAS), Milwaukee (18 V akumulátory)
Max. projektovaná plocha:	172,6 cm <sup>2</sup>
Rozměry:	12,9x69,8x11,2 cm
Rozměry ochranného krytu:	38,2x4,6x0,7 cm
Hmotnost:	5 kg

Tento produkt je vhodný k osvětlení v interiéru a exteriéru.

### VLOŽENÍ A VYNDÁNÍ AKUMULÁTORŮ

Záříč je naplánován k provozu s následně uvedenými akumulátory:

brennenstuhl® professionalLINE akumulátor AB 1805

Bosch akumulátor GBA 18 V x,x Ah Professional

Bosch ProCORE 18 V (do max. 12 Ah) Professional

Dewalt 18 Volt akumulátory

Festool 18 Volt akumulátory

Flex 18 Volt akumulátory

Makita 18 Volt akumulátory

Metabo (CAS) 18 Volt akumulátory

Milwaukee 18 Volt akumulátory

Adaptér lze vložit snadno a rychle.

Za tímto účelem odemkněte kryt baterie zatlačením šedé západky směrem k zemi.

Nyní můžete sejmout kryt baterie ve směru šedého zámku (Obr. 1a - Obr. 1b). Chcete-li adaptér vyměnit, uvolněte červený zajišťovací mechanismus a vyjměte vložený adaptér.

Nyní zasuňte odpovídající adaptér do rozhraní Brennenstuhl (Obr. 1c) a zajistěte jej červenou pojistkou (Obr. 1d). Vložte nabitý 18V akumulátor zezadu do držáku akumulátoru (Obr. 1e), dokud neucítíte jeho zacvaknutí do koncové polohy.

Chcete-li baterii vyjmout, stiskněte tlačítko pro uvolnění baterie a vytáhněte ji zpět z držáku baterie. Poté kryt opět zavřete (Obr. 1f).

Aby bylo zajištěno krytí IP54 (odolnost proti prachu a stříkající vodě), smí být reflektor provozován pouze s řádně uzavřeným krytem baterie.

Při delším nepoužívání vyndejte akumulátor z přístroje.

Záříč lze provozovat také bez krytu akumulátoru až do 12 Ah, sníží se pak ale druh ochrany na IP20 a záříč lze provozovat pouze v suchém prostředí. Otevřete k tomu zablokování krytu akumulátoru (Obr. 1a). Pak odstraňte kryt akumulátoru.

## KOMISIONÁŘSTVÍ

Umístěte reflektor na suchý, rovný povrch a rozložte nohy tak daleko, jak to půjde (Obr. 2a). Odemkněte teleskopický stojan posunutím dvou šedých západek na bocích zespodu nahoru a uvolněte je z ukotvení (Obr. 2b). Poté světlo odemkněte stisknutím šedého tlačítka u indikátoru baterie (Obr. 2c).

Nyní lze stojan postavit do svislé polohy (Obr. 2d). Ujistěte se, že v zámku u indikátoru baterie slyšitelně zaklapne. Teleskopický stojan lze nyní vysunout do požadované výšky. Začněte od nejnižšího stupně, otevřete žlutou svorku, vysuňte stativ do požadované výšky a opět jej zajistěte žlutou svorkou (Obr. 2e). Tento postup lze opakovat až čtyřikrát, dokud reflektor nedosáhne maximální výšky.

Pro nastavení světelného prvku do požadované polohy má reflektor dvě funkce. Nastavte reflektor do požadovaného směru sklopením nahoru nebo dolů na straně hřídele. Reflektor lze navíc otočit o 180° (Obr. 2f).

Důležité: Po použití reflektor vždy vraťte do původní polohy.

Chcete-li reflektor zapnout, stiskněte spínač na boku.

Několikerým stisknutím (Obr. 3) přepnete intenzitu světla ze 100 % na 75 %, z 50 % na 25 % a poté na "vypnuto".

Čím menší světelný výkon je nastaven, tím delší je doba svícení.

Pokud zůstane poloha spínače nezměněna déle než 5 sekund, jeho opětovné stisknutí jej vždy přepne do stavu "vypnuto".

Pokud je baterie téměř vybitá, kontrolka LED pětikrát zabliká. Poté bude reflektor svítit s 50% jasem ještě přibližně 10 minut, než jej ochrana proti hlubokému vybití vypne.

## DEMONTÁŽ

Chcete-li reflektor po použití řádně přebalit, nejprve otevřete žluté upínací spony a stojan sbalte na minimum (Obr. 4a). Odemkněte reflektor šedým tlačítkem na indikátoru baterie (Obr. 4b). Nyní sklopte stojan společně s jednotkou svítidla. Hlava světla musí slyšitelně zapadnout do šedého tlačítka na indikátoru baterie (Obr. 4c). Nyní upevněte hlavu lampy šedými západkami a složte nohy k sobě (Obr. 4d). Pokud je reflektor v původním stavu (Obr. 4e), lze jej bezpečně uložit do přepravní tašky.

## NABÍJENÍ AKUMULÁTORŮ

Používejte pouze originální nabíječku výrobce: Bosch, Dewalt, Festool, Flex, Makita, Metabo (CAS), Milwaukee.

## OBSAH DODÁVKY

Reflektor, 6 multifunkčních adaptérů Bosch, Festool, Flex, Makita, Metabo, Milwaukee/Dewalt, brašna na adaptér, brašna na reflektor.

## PŘÍSLUŠENSTVÍ

Vhodné příslušenství naleznete na naší domovské stránce [www.brennenstuhl.com](http://www.brennenstuhl.com).

## ČIŠTĚNÍ

Před čištěním vyjměte baterii.

Nepoužívejte žádná rozpouštědla, dráždivé nebo podobné čisticí prostředky.

Používejte k čištění pouze suchý nebo lehce navlhčený hadřík.

## ÚDRŽBA

**POZOR:** LED lampa neobsahuje součástky, které se musí udržovat. Světelný zdroj této lampy nelze vyměnit. Pokud dosáhne světelný zdroj svůj konec životnosti, musí se vyměnit celá lampa. Lampu nelze otevírat.



## CE PROHLÁŠENÍ O SHODĚ S NORMAMI EU

Prohlášení o shodě s normami EU je uloženo u výrobce.

## LIKVIDACE



**Ekologicky zlikvidujte elektrické přístroje!**

**Elektrické spotřebiče nepatří k domovnímu odpadu!**

Podle Evropské směrnice 2012/19/EU o elektrických a elektronických starých přístrojích se musí opotřeбенé elektrospotřebiče shromáždit zvlášť a odvést k ekologicky nezávadné recyklaci.

O možnostech likvidace vysloužilých přístrojů se můžete informovat u svého obecního nebo městského úřadu.

## LIKVIDACE



**Baterie a akumulátory nepatří do domácího odpadu!**

Jako spotřebitel jste ze zákona povinni vrátit všechny baterie a akumulátory na sběrné místo ve vaší obci / okrese nebo v maloobchodních prodejnách, aby mohly být zlikvidovány způsobem šetrným k životnímu prostředí, jinak existuje potenciální riziko pro životní prostředí a lidské zdraví.

## VÝROBCE

Hugo Brennenstuhl GmbH & Co. KG  
Seestraße 1-3 · D-72074 Tübingen

H. Brennenstuhl S.A.S.  
4 rue de Bruxelles · F-67170 Bernolsheim

lectra technik ag  
Blegistrasse 13 · CH-6340 Baar

Pro další informace vám doporučujeme oblast Servis/FAQ na naší domovské stránce [www.brennenstuhl.com](http://www.brennenstuhl.com).



# **HU Mobil LED akkumulátoros teleszkópos reflektor**

## **MULTI 6050 MA**

**Figyelem:** A termék használata előtt figyelmesen olvassa el ezt a kezelési útmutatót és őrizze azt meg!

### **BIZTONSÁGI UTASÍTÁSOK**

- Minden használat előtt ellenőrizze a termék sértetlenségét.  
Soha ne használja a terméket, ha bármilyen sérülést észlel rajta.  
Ilyen esetben forduljon egy villanyszerelőhöz vagy a gyártó által kijelölt szervizhez.



**Ennek figyelmen kívül hagyása életveszélyes áramütést okozhat!**

- Ne használja a terméket robbanás-veszélyes környezetben - életveszély!
- Tartsa távol a gyerekeket a lámpától.  
A gyermekek nem képesek az elektromos árammal járó veszélyeket felmérni.
- A lámpa üzemeltetéséhez csak az alábbi gyártók eredeti akkumulátorait használja: Bosch, Dewalt, Festool, Flex, Makita, Metabo (CAS), Milwaukee.  
Más akkumulátorok használata a lámpát károsíthatja.
- Soha ne nézzen közvetlenül a fényforrásba.
- A tönkrement védőburkolat nem cserélhető.  
A fényforrást ártalmatlanítani kell.
- A mozgó alkatrészek miatt fokozott az összenyomódás veszélye!



Forró felület.



Külső fényerő-szabályozókkal történő üzemeltetésre nem alkalmas.



A minimális távolság be nem tartása a megvilágított tárgyak túlmelegedését okozhatja.

- A termék nem IP54-es (por- és fröccsenésálló) - levett akkumulátor-védőburkolat esetében.  
A védőburkolat csak a ProCORE 18 V 8,0 Ah értékig használható.  
Zárt védőburkolat nélkül IP20.

### **MŰSZAKI ADATOK**

Védelmi osztály:

III

Védettség / ütésállóság:

IP54, IK08

Hőmérsékleti tartomány:

-10 °C - +40 °C

<b>Típus:</b>	<b>MULTI 6050 MA</b>
Kompatibilis akkumulátor-típusok:	Bosch Professional akkumulátorok 18 V/2-12 Ah Dewalt, Festool, Flex, Makita, Metabo (CAS), Milwaukee (18 V Akkus)
Max. fényezés felület:	172,6 cm <sup>2</sup>
Méretetek:	12,9x69,8x11,2 cm
Védőfedél méretei:	38,2x4,6x0,7 cm
Súly:	5 kg

Ez a termék beltéri és kültéri világításra alkalmas.

### **AKKUMULÁTOR BEHELYEZÉSE ÉS KIVÉTELE**

A lámpa az alább felsorolt akkumulátorokkal használható:

brennenstuhl® professionalLINE Akku AB 1805

Bosch Akku GBA 18 V x,x Ah Professional

Bosch ProCORE 18 V (max. 12 Ah) Professional

Dewalt 18 Volt akkumulátor

Festool 18 Volt akkumulátor

Flex 18 Volt akkumulátor

Makita 18 Volt akkumulátor

Metabo (CAS) 18 Volt akkumulátorok

Milwaukee 18 Volt akkumulátorok

Az adapter gyorsan és egyszerűen behelyezhető.

Ehhez oldja ki az akkumulátorfedelelet a szürke retesznek a föld felé történő lenyomásával.

Most a szürke zár irányába húzza le az akkumulátor fedelét (1a. ábra - 1b. ábra).

Az adapter cseréjéhez oldja ki a piros reteszelő mechanizmust, és vegye ki a behelyezett

adaptert. Ezután helyezze be a megfelelő adaptert a Brennenstuhl-csatlakozóba

(1c. ábra), és rögzítse a piros reteszelőszerkezettel (1d. ábra). Helyezze be a feltöltött

18 voltos akkumulátort hátulról az akkumulátortartóba (1e. ábra), amíg nem érzi, hogy

a végállásba kattant. Az akkumulátor eltávolításához nyomja meg az akkumulátor kioldó

gombot, és húzza ki az akkumulátort az elemtartóból. Ezután zárja vissza a fedelet (1f. ábra).

Az IP54 (por- és fröccsenésvédelem) biztosítása érdekében a reflektort csak megfelelően zárt elemfedéllel szabad működtetni.

Vegye ki az akkumulátort a készülékből, ha azt hosszabb ideig nem használja.

A spotlámpa legfeljebb 12 Ah akkumulátorral működtethető akár elemfedél nélkül is, de akkor a védelmi osztály IP20-ra csökken, és a spotlámpát csak száraz környezetben üzemeltetheti. Ehhez nyissa ki az akkumulátor-fedél reteszét (1a. ábra). Ezután távolítsa el az elemtartó fedelét.

## FELSZERELÉSE

Helyezze a reflektort száraz, vízszintes felületre, és hajtsa ki a lábakat, ameddig csak lehet (2a. ábra).

Oldja ki a teleszkópos állványt úgy, hogy az oldalán lévő két szürke reteszt alulról felfelé csúsztatja, és kioldja őket a rögzítésből (2b. ábra). Ezután oldja ki a lámpát az elemjelzőnél lévő szürke gomb megnyomásával (2c. ábra).

Most az állványt függőlegesen lehet felállítani (2d. ábra). Győződjön meg róla, hogy hallhatóan kattán a helyére a zárban az elemjelzőnél. A teleszkópos állvány most már a kívánt magasságba kihúzható. Ehhez kezdje a legalsó lépcsőfoknál, nyissa ki a sárga bilincset, húzza ki az állványt a kívánt magasságba, majd rögzítse ismét a sárga bilincssel (2e. ábra). Ez a folyamat akár négyszer is elvégezhető, amíg a reflektor el nem éri a maximális magasságát.

Ahhoz, hogy a fényelemet a kívánt helyzetbe hozza, a reflektornak két funkciója van.

Állítsa a reflektort a kívánt irányba a tengely oldalán történő fel- vagy lehajtással.

Ezenkívül a reflektor 180°-kal elforgatható (2f. ábra).

Fontos: Használat után mindig fordítsa vissza a reflektort az eredeti helyzetébe.

A reflektor bekapcsolásához nyomja meg az oldalán lévő kapcsolót.

Többszöri megnyomásával (3. ábra) a fényerősség 100%-ról 75%-ra, 50%-ról 50%-ra, 25%-ra, majd "off"-ra vált.

Minél kisebb fénykibocsátás van beállítva, annál hosszabb a fény időtartama.

Ha egy kapcsoló pozíciója 5 másodpercnél hosszabb ideig változatlan marad, az ismételt megnyomásával mindig "kikapcsolt" állapotba kapcsol.

Ha az akkumulátor majdnem lemerült, a LED reflektor ötször villog. Ezután a reflektor még kb. 10 percig 50%-os fényerővel világít, mielőtt a mélykisülés elleni védelem kikapcsolja a reflektort.

## SZÉTSZERELÉS

Ahhoz, hogy a reflektort használat után megfelelően visszacsomagolja, először nyissa ki a sárga szorítórögzítőket, és hajtsa össze az állványt a minimálisra (4a. ábra). Nyissa ki a reflektort az elemjelzőnél lévő szürke gombbal (4b. ábra). Most hajtsa össze az állványt a lámpaegységgel együtt. A fényfejnek hallhatóan be kell kattannia az elemjelző szürke gombjába (4c. ábra). Most rögzítse a lámpafejet a szürke horgonyokkal, és hajtsa össze a lábakat (4d. ábra). Ha a reflektor eredeti állapotában van (4e. ábra), biztonságosan tárolható a szállítótáskában.

## AZ AKKUMULÁTOR FELTÖLTÉSE

Csak a gyártó eredeti töltőjét használja: Bosch, Dewalt, Festool, Flex, Makita, Metabo (CAS), Milwaukee.

## A CSOMAG TARTALMA

Fényszóró, 6 multi adapter Bosch, Festool, Flex, Makita, Metabo, Milwaukee/Dewalt, adaptertáska, táska a fényszóróhoz.

## TARTOZÉKOK

A szükséges tartozékok a [www.brennenstuhl.com](http://www.brennenstuhl.com) honlapunkon találhatóak.

**TISZTÍTÁS**

Tisztítás előtt vegye ki az akkumulátort.

Ne használjon oldószereket, maró határú tisztítószereket, vagy ehhez hasonlókat.

A tisztításhoz kizárólag száraz vagy enyhén nedves kendőt használjon.

**KARBANTARTÁS**

**FIGYELEM:** A LED lámpa alkotó részei nem igényelnek karbantartást. A lámpa fényforrása nem cserélhető. Ha a fényforrás élettartama lejárt, akkor az egész lámpát kell kicserélni.

A lámpa felnyitása tilos!

**CE EU-MEGFELELŐSÉGI NYILATKOZAT**

Az EU-megfelelőségi nyilatkozat a gyártónál található.

**ÁRTALMATLANÍTÁS**

**Az elektromos készülékeket környezetbarát módon kell ártalmatlanítani!**

**Az elektromos berendezések nem tartoznak a háztartási hulladékok közé!**

■ Az elektromos és elektronikus berendezések hulladékairól szóló 2012/19 / EU európai irányelv szerint az elhasznált elektromos berendezéseket külön kell összegyűjteni és azokat környezetbarát módon történő újrahasznosításra kell továbbítani.

Az elhasznált készülékek ártalmatlanítási lehetőségeiről tájékozódjon a helyi közigazgatási szervektől.

**ÁRTALMATLANÍTÁS**

**Az elemek és az újratölthető elemek nem jelentenek háztartási hulladékot!**

Fogyasztóként törvényes kötelezettség van arra, hogy az összes elemet és akkumulátort az önkormányzatában / kerületében vagy az üzletekben lévő gyűjtőhelyre vigye, hogy környezetbarát módon ártalmatlanításra kerülhessenek, különben potenciális kockázatot jelentenek a környezetre és az emberi egészségre.

**GYÁRTÓ**

Hugo Brennenstuhl GmbH & Co. KG

Seestraße 1-3 · D-72074 Tübingen

H. Brennenstuhl S.A.S.

4 rue de Bruxelles · F-67170 Bernolsheim

lectra technik ag

Blegistrasse 13 · CH-6340 Baar

További információkért keresse fel a Service / GYIK részt a honlapunkon:

[www.brennenstuhl.com](http://www.brennenstuhl.com).

# **RU** Мобильный светодиодный аккумуляторный телескопический прожектор

## **MULTI 6050 MA**

**Внимание!** Перед использованием изделия нужно внимательно ознакомиться с настоящим руководством по эксплуатации, а впоследствии хранить его в надежном месте!

### **УКАЗАНИЯ МЕР ПО ТЕХНИКЕ БЕЗОПАСНОСТИ**

- Перед каждым использованием изделие нужно проверять на возможные повреждения.  
При обнаружении каких бы то ни было повреждений ни в коем случае нельзя пользоваться изделием.  
В этом случае необходимо обратиться к специалисту по электрической части или в сервисную службу по адресу, указанному изготовителем.



**При несоблюдении этого требования существует опасность для жизни в результате поражения электротоком!**

- Нельзя использовать изделие во взрывоопасной среде. Опасность для жизни!
- Не подпускать детей к прожектору!  
Дети не могут оценить опасность поражения электротоком.
- Для эксплуатации прожектора использовать только оригинальные аккумуляторы следующих изготовителей: Bosch, Dewalt, Festool, Flex, Makita, Metabo (CAS), Milwaukee.  
Использование других аккумуляторов может привести к повреждениям.
- Ни в коем случае не следует смотреть непосредственно на свет.
- Разрушенный защитный кожух замене не подлежит.  
Прожектор должен быть отправлен на утилизацию.
- Существует повышенный риск заземления движущихся компонентов!



Горячая поверхность.



Прибор не пригоден для эксплуатации с внешними регуляторами яркости свечения.



При установке на менее чем минимальном расстоянии возможен перегрев освещенных предметов.

- Изделие не соответствует стандарту IP54 (защита от пыли и брызг)  
- при снятом защитном кожухе аккумулятора.  
Защитный кожух может использоваться только в увязке с аккумуляторами ProCORE на 18 В емкостью исключительно до 8,0 А.ч. Без закрытого защитного кожуха – степень защиты IP20.

### **ТЕХНИЧЕСКИЕ ХАРАКТЕРИСТИКИ**

Класс защиты:	III
Степень защиты/ударная прочность:	IP54, IK08
Диапазон температур:	от -10 °C до +40 °C

Тип:	MULTI 6050 MA
Совместимые типы аккумуляторов:	Профессиональные аккумуляторные блоки, 18 В/2-12 А.ч, ф. Bosch Аккумуляторы на 18 В, изготовители: Dewalt, Festool, Flex, Makita, Metabo (CAS), Milwaukee
Макс. проецируемая площадь:	172,6 см <sup>2</sup>
Размеры:	12,9 x 69,8 x 11,2 см
Размеры защитного кожуха:	38,2x4,6x0,7 см
Вес:	5 кг

Это изделие предназначено для целей освещения во внутренних помещениях и на прилегающей территории.

### ВСТАВКА И ИЗВЛЕЧЕНИЕ АККУМУЛЯТОРА

Прожектор предусмотрен для работы с ниже перечисленными аккумуляторами:

- brennenstuhl® professionalLINE Akku AB 1805
- Bosch Akku GBA, 18 В, x,x А.ч, серия Professional
- Bosch ProCORE, 18 В (макс. до 12 А.ч), серия Professional
- аккумуляторы Dewalt, 18 В
- аккумуляторы Festool, 18 В
- аккумуляторы Flex, 18 В
- аккумуляторы Makita, 18 В
- аккумуляторы Metabo (CAS), 18 В
- аккумуляторы Milwaukee, 18 В

Адаптер вставляется быстро и легко.

Для этого разблокируйте крышку батарейного отсека, сдвинув серую защелку в сторону земли. Теперь вы можете снять крышку батарейного отсека в направлении серого замка (Рис. 1а - Рис. 1б). Чтобы заменить адаптер, отпустите красный стопорный механизм и извлеките вставленный адаптер. Теперь вставьте подходящий адаптер в интерфейс Brennenstuhl (Рис. 1с) и зафиксируйте его с помощью красного фиксатора (Рис. 1д). Вставьте заряженный 18-вольтовый аккумулятор в держатель аккумулятора сзади (Рис. 1е) до щелчка в крайнем положении. Чтобы извлечь батарею, нажмите кнопку освобождения батареи и вытащите батарею из держателя. Затем снова закройте крышку (Рис. 1ф).

Для обеспечения защиты IP54 (защита от пыли и брызг) прожектор можно эксплуатировать только при правильно закрытой крышке батарейного отсека.

При длительном неиспользовании аккумулятор следует извлечь из прибора.

Прожектор может эксплуатироваться также и без крышки аккумулятора в случае с аккумуляторами емкостью до 12 А.ч, однако степень защиты в этом случае понижается до IP20 и прожектор должен эксплуатироваться только в сухой окружающей среде. Для этого нужно расцепить защелку крышки аккумулятора (Рис. 1а). После этого нужно снять крышку аккумулятора.

## КОМИССИЯ

Поставьте прожектор на сухую ровную поверхность и разложите ножки до упора (Рис. 2а).

Разблокируйте телескопическую стойку, сдвинув две серые защелки по бокам снизу вверх и освободив их от крепления (Рис. 2б). Затем разблокируйте светильник, нажав на серую кнопку возле индикатора батареи (Рис. 2с).

Теперь подставку можно установить вертикально (Рис. 2д). Убедитесь, что он со звуком защелкнулся в замке возле индикатора батареи. Теперь телескопическую стойку можно выдвинуть на нужную высоту. Для этого начните с самой нижней ступеньки, откройте желтый зажим, выдвиньте штатив на нужную высоту и снова зафиксируйте его желтым зажимом (Рис. 2е). Этот процесс можно повторить до четырех раз, пока прожектор не достигнет максимальной высоты.

Для приведения светового элемента в нужное положение прожектор имеет две функции.

Установите прожектор в нужном направлении, откинув его вверх или вниз со стороны вала. Кроме того, прожектор можно повернуть на 180° (Рис. 2ф).

Важно: После использования всегда поворачивайте прожектор в исходное положение. Чтобы включить прожектор, нажмите выключатель на боковой стороне.

Нажав на нее несколько раз (Рис. 3), переключите интенсивность освещения со 100% на 75%, с 50% на 25%, а затем на "выключено".

Чем меньше установлен световой поток, тем больше продолжительность освещения. Если положение переключателя остается неизменным более 5 секунд, повторное нажатие всегда переводит его в состояние "выключено".

Если батарея почти разряжена, светодиодный прожектор мигнет пять раз. После этого прожектор будет продолжать светить с яркостью 50% в течение примерно 10 минут, прежде чем защита от глубокого разряда отключит прожектор.

## ДЕМОНТАЖ

Чтобы правильно упаковать прожектор после использования, сначала откройте желтые зажимные крепления и разложите подставку до минимума (Рис. 4а).

Разблокируйте прожектор с помощью серой кнопки на индикаторе батареи (Рис. 4б).

Теперь сложите подставку вместе с ламповым блоком. Головка лампы должна со звуком войти в серую кнопку на индикаторе батареи (Рис. 4с). Теперь зафиксируйте головку лампы с помощью серых анкеров и сложите ножки вместе (Рис. 4д). Когда прожектор находится в исходном состоянии (Рис. 4е), его можно безопасно хранить в транспортной сумке.

## ЗАРЯДКА АККУМУЛЯТОРА

Следует использовать только оригинальное зарядное устройство от изготовителей: Bosch, Dewalt, Festool, Flex, Makita, Metabo (CAS), Milwaukee.

## ОБЪЕМ ПОСТАВКИ

Прожектор, 6 мультиадаптеров Bosch, Festool, Flex, Makita, Metabo, Milwaukee/Dewalt, сумка для адаптеров, сумка для прожектора.

## КОМПЛЕКТУЮЩИЕ

Подходящие комплектующие можно найти на нашей домашней странице в Интернете: [www.brennenstuhl.com](http://www.brennenstuhl.com).

## ОЧИСТКА

Перед очисткой извлеките батарею.

Нельзя использовать растворители, разъедающие чистящие вещества и т. п.

Для очистки следует использовать только сухую или слегка увлажненную ткань.

## ТЕХОБСЛУЖИВАНИЕ

**ВНИМАНИЕ!** В светильнике на светодиодах нет компонентов, требующих технического обслуживания. Источник света в этом светильнике не подлежит замене. Если источник света исчерпал свой рабочий ресурс, замене подлежит весь светильник. Вскрывать светильник запрещается.



## CE ДЕКЛАРАЦИЯ СООТВЕТСТВИЯ НОРМАМ ЕС

Декларация соответствия нормам ЕС хранится у Изготовителя.

## УТИЛИЗАЦИЯ



**Электроприборы подлежат утилизации с учетом защиты окружающей среды!**

**Запрещается выбрасывать электроприборы вместе с бытовыми отходами!**

В соответствии с Директивой ЕС № 2012/19/EU по отработанным электроприборам и электронной аппаратуре, отработанные электроприборы должны собираться в отдельные контейнеры и отправляться на утилизацию с соблюдением норм защиты окружающей среды.

О возможностях утилизации приборов, отработавших свой ресурс, можно узнать в своем местном сельском или городском муниципалитете.

## УТИЛИЗАЦИЯ



**Батареи и аккумуляторы нельзя выбрасывать в бытовой мусор!**

Как потребитель, Вы обязаны по закону сдать все батареи и аккумуляторы в пункте сбора в Вашем населенном пункте/городском районе или в торговле, чтобы их можно было утилизировать экологически безопасным способом, в противном случае существует возможная опасность для окружающей среды и здоровья человека.

## ИЗГОТОВИТЕЛЬ

Hugo Brennenstuhl GmbH & Co. KG · Seestraße 1-3 · D-72074 Tübingen

H. Brennenstuhl S.A.S. · 4 rue de Bruxelles · F-67170 Bernolsheim

Iectra technik ag · Blegistrasse 13 · CH-6340 Baar

Дополнительную информацию можно получить в разделах «Сервис» / «Часто задаваемые вопросы» на нашей домашней странице в Интернете: [www.brennenstuhl.com](http://www.brennenstuhl.com).



# TR Mobil LED Pil Teleskopik Projektör

## MULTI 6050 MA

**Dikkat:** Lütfen ürünü kullanmadan önce bu kullanım kılavuzunu dikkatlice okuyunuz ve ardından itinayla saklayınız!

### GÜVENLİK UYARILARI

- Her kullanımdan önce ürünü olası hasarlara dair kontrol edin. Herhangi bir hasar tespit ettiğinizde ürünü asla kullanmayın. Bu durumda bir uzman elektrikçiye veya üreticinin belirtilen servis adresine başvurun.



**Bunlar dikkate alınmadığında elektrik çarpması nedeniyle hayati tehlike söz konusudur!**

- Ürünü patlama tehlikesi olan ortamda kullanmayın, hayati tehlike!
- Çocukları projektörden uzak tutun. Çocuklar elektrik akımı nedeniyle oluşan tehlikeyi tahmin edemez.
- Projektörü çalıştırmak için sadece şu üreticilerin orijinal akülerini kullanın: Bosch, Dewalt, Festool, Flex, Makita, Metabo (CAS), Milwaukee. Başka akülerin kullanılması hasara yol açabilir.
- Lütfen asla doğrudan ışığa bakmayınız.
- Kırılmış bir koruma kapağı değiştirilemez. Projektör bertaraf edilmelidir.
- Hareketli bileşenler nedeniyle yüksek ezilme riski vardır!



Sıcak yüzey.



Harici ışık ayar anahtarlarıyla çalıştırılmaya uygun değildir.



Minimum mesafenin altına düşüldüğünde aydınlatılan nesnelere aşırı ısınabilir.

- Ürün IP54 değildir (toz ve sıçramaya dayanıklı) - akü koruyucu kapak çıkarılmış olduğunda, IP54 (toz geçirmez ve su hüzmesine dayanıklı) değildir. Koruyucu kapak sadece ProCORE 18 V 8.0 Ah dahil olmak üzere azami bu değer kadar kullanılabilir. Kapalı olmayan koruyucu kapak ile IP20'dir.

### TEKNİK VERİLER

Koruma sınıfı:	III
Koruma tipi / Darbeye dayanıklılık:	IP54, IK08
Sıcaklık aralığı:	-10 °C ile +40 °C arası

Model:	MULTI 6050 MA
Uyumlu akü tipleri:	Bosch Professional Aküler 18 V/2-12 Ah Dewalt, Festool, Flex, Makita, Metabo (CAS), Milwaukee (18 V aküler)
Maks. aydınlatılmış alan:	172,6 cm <sup>2</sup>
Ölçüler:	12,9 x 69,8 x 11,2 cm
Koruma kapağı ölçüleri:	38,2x4,6x0,7 cm
Ağırlık:	5 kg

Bu ürün iç ve dış mekandaki aydınlatma amaçları için uygundur.

### AKÜNÜN YERLEŞTİRİLMESİ VE ÇIKARILMASI

Projektör aşağıda belirtilen aküler ile çalıştırılmak için öngörülmüştür:

brennenstuhl® professionalLINE Akü AB 1805

Bosch Akü GBA 18 V x,x Ah Professional

Bosch ProCORE 18 V (maks. 12 Ah'ye kadar) Professional

Dewalt 18 Volt Aküler

Festool 18 Volt Aküler

Flex 18 Volt Aküler

Makita 18 Volt Aküler

Metabo (CAS) 18 Volt Aküler

Milwaukee 18 Volt Aküler

Adaptör kolay ve hızlı bir şekilde takılabilir.

Bunu yapmak için gri mandalı aşağıya doğru kaydırarak pil kapağının kilidini açın.

Artık pil kapağını gri mandal yönünde çekip çıkarabilirsiniz (Şekil 1a - Şekil 1b). Adaptörü değiştirmek için kırmızı kilitleme mekanizmasını serbest bırakın ve takılı adaptörü çıkarın.

Şimdi uygun adaptörü Brennenstuhl arayüzüne yerleştirin (Şekil 1c) ve kırmızı kilitleme mekanizmasıyla kilitleyin (Şekil 1d). Ievietojiet uzlādēto 18 V akumulatoru akumulatora turētājā hiçbir aizmugures (Şekil. 1e), līdz jūtat, ka tas ir ievietots galējā pozīcijā.

Lai izņemtu akumulatoru, nospiediet akumulatora atbrīvošanas pogu ve izvelciet akumulatoru atpakaļ no akumulatora turētāja. Ardından kapağı tekrar kapatın (Şekil 1f).

IP54'ün (toz ve sıçramaya karşı dayanıklı) sağlanması için radyatör yalnızca doğru şekilde kapatılan bir pil kapağıyla çalıştırılabilir.

Uzun süre kullanılmadığında aküyü cihazdan çıkarın.

Projektör, akü kapağı olmadan da 12 Ah aküye kadar çalıştırılabilir, ancak bu durumda koruma tipi IP20'ye düşer ve projektör sadece kuru ortamda çalıştırılabilir.

Bunun için akü kapağının kilidini açın (Şek. 1a). Ardından akü kapağını çıkarın.

## GÖREVLENDİRMEK

Projektör ışığını kuru, düz bir yüzeye yerleştirin ve destek ayaklarını gidebildiği kadar açın (Şekil 2a).

Yanlardaki iki gri mandalı aşağıdan yukarıya kaydırarak ve bağlantı noktasından serbest bırakarak teleskopik standın kilidini açın (Şekil 2b). Ardından pil göstergesinin yanındaki gri düğmeye basarak ışığın kilidini açın (Şekil 2c).

Artık stand dikey olarak kurulabilir (Şekil 2d). Pil göstergesindeki kilitte duyulur şekilde yerine oturduğundan emin olun. Teleskopik ayak artık istenilen yüksekliğe kadar uzatılabilir. Bunu yapmak için en alttaki adımla başlayın, sarı kıskaç kilidini açın, tripodu istediğiniz yüksekliğe kadar uzatın ve sarı kıskaç kilidiyle tekrar kilitleyin (Şekil 2e). Bu prosedür, aydınlatıcı maksimum yüksekliğine ulaşana kadar dört defaya kadar gerçekleştirilebilir.

Işık elemanını istenilen konuma taşımak için projektörün iki işlevi vardır.

Şaft tarafında yukarı veya aşağı katlayarak projektörü istediğiniz yöne ayarlayın.

Ayrıca projektör 180° döndürülebilir (Şekil 2f).

Önemli: Kullanımdan sonra projektörü her zaman orijinal konumuna geri çevirin.

Projektör ışığını açmak için yandaki düğmeye basın.

Birkaç kez basmak (Şekil 3) ışık yoğunluğunu %100'den %75'e, %50'den %25'e ve ardından "kapalı"ya değiştirir.

Işık çıkışı ne kadar az ayarlanırsa, ışık süresi o kadar uzun olur.

Bir anahtarın konumu 5 saniyeden fazla değişmezse, tekrar basılması her zaman "kapalı" duruma yol açar.

Pil neredeyse boşsa, LED projektör beş kez yanıp söner. Bundan sonra, derin deşarj koruması projektörü kapatmadan önce projektör yaklaşık 10 dakika boyunca %50 parlaklıkta parlamaya devam edecektir.

## SÖKÜM

Kullanımdan sonra projektörü düzgün bir şekilde yeniden paketlemek için, önce sarı kelepçe mandallarını açın ve standı minimuma çekin (Şekil 4a). Pil göstergesindeki gri düğmeyle projektörün kilidini açın (Şekil 4b). Şimdi teleskopu ışık ünitesiyle birlikte katlayın. Işık ünitesi, pil ekranındaki gri düğmeye duyulabilir şekilde oturmalıdır (Şekil 4c). Şimdi lamba kafasını gri bağlantılarla kilitleyin ve destek ayaklarını birbirine katlayın (Şekil 4d). Aydınlatıcı başlangıç durumuna geldiğinde (Şekil 4e), taşıma çantasında güvenle saklanabilir.

## AKÜNÜN ŞARJ EDİLMESİ

Sadece şu üreticilerin orijinal bir şarj cihazını kullanın. Bosch, Dewalt, Festool, Flex, Makita, Metabo (CAS), Milwaukee.

## TESLİMAT KAPSAMI

Projektör, 6 çoklu adaptör Bosch, Festool, Flex, Makita, Metabo, Milwaukee/Dewalt, adaptör çantası, projektör için çanta.

## AKSESUARLAR

Uygun aksesuarları [www.brennenstuhl.com](http://www.brennenstuhl.com) web sitemizde bulabilirsiniz.

**TEMİZLEME**

Temizlemeden önce pili çıkarın.

Çözücü maddeler, aşındırıcı temizleme maddeleri veya benzerlerini kullanmayın.

Temizleme için sadece kuru veya hafif nemlendirilmiş bir bez kullanın.

**BAKIM**

**DİKKAT:** LED projektör bakım gerektiren bileşenler içermemektedir. Bu lambanın ampulü değiştirilemez. Ampulün ömrü sona erdiğinde lambanın tamamı yenisiyle değiştirilmelidir. Lamba açılmamalıdır.

**CE AB UYGUNLUK BEYANI**

AB Uygunluk Beyanı üreticide bulunmaktadır.

**BERTARAF**

**Elektrikli cihazları çevre dostu olarak imha edin!**

**Elektrikli cihazları evsel atık ile birlikte atmayın!**

Atık Elektrikli ve Elektronik Cihazlar hakkındaki 2012/19/AB sayılı Avrupa Yönetmeliği uyarınca kullanılmış elektrikli cihazlar toplanmalı ve çevreye uygun geri dönüşüme tabi tutulmalıdır.

Kullanılmış olan cihazın imhasıyla ilgili olası çözümler için belediye ya da şehir yönetimine başvurabilirsiniz.

**BERTARAF**

**Piller ve şarj edilebilir piller evsel atık değildir!**

Bir tüketici olarak, yasal olarak tüm pilleri ve akümülatörleri belediyenizdeki / bölgenizdeki veya mağazalardaki bir toplama noktasına teslim etmek zorundasınız, böylece çevre dostu bir şekilde bertaraf edilebilirler, aksi takdirde çevre ve insan sağlığı için potansiyel riskler vardır.

**ÜRETİCİ**

Hugo Brennenstuhl GmbH & Co. KG  
Seestraße 1-3 · D-72074 Tübingen

H. Brennenstuhl S.A.S.  
4 rue de Bruxelles · F-67170 Bernolsheim

lectra technik ag  
Blegistrasse 13 · CH-6340 Baar

Ayrıntılı bilgiler için [www.brennenstuhl.com](http://www.brennenstuhl.com) web sitesindeki Servis/  
SSS bölümüne bakmanızı tavsiye ederiz.

# **FI** Liikuteltava LED-akku-teleskooppivalaisin MULTI 6050 MA

**Huomio:** Lue ennen tuotteen käyttöä tämä käyttöohje huolellisesti läpi, ja säilytä se myöhempää tarvetta varten!

## **TURVALLISUUSOHJEET**

- Tarkasta tuote ennen sen jokaista käyttökertaa mahdollisten vaurioiden varalta. Älä koskaan käytä tuotetta, jos havaitset vaurioita. Ota tässä tapauksessa yhteyttä sähköalan ammattilaiseen tai ilmoitettuun valmistajan asiakaspalveluun.



### **Ohjeen huomiotta jättäminen johtaa sähköiskun aiheuttamaan hengenvaaraan!**

- Älä käytä tuotetta räjähdysalttiissa ympäristöissä, hengenvaara!
- Pidä lapset poissa kohdevalaisimen luota.  
Lapset eivät osaa arvioida sähkövirran aikaan samaa vaaraa.
- Käytä kohdevalaisimen kanssa vain seuraavien valmistajien alkuperäisiä akkuja: Bosch, Dewalt, Festool, Flex, Makita, Metabo (CAS), Milwaukee.  
Muiden akkujen käyttö saattaa johtaa vaurioihin.
- Älä koskaan katso suoraan valoon.
- Tuhoutunutta suojusta ei voida vaihtaa.  
Kohdevalaisin on hävitettävä.
- Liikkuvien osien aiheuttama puristumisvaara on suurentunut!



Kuumia pintoja.



Ei sovi käytettäväksi ulkoisten himmentimien kanssa.



Jos vähimmäisetäisyydet alitetaan, valaistut kohteet saattavat ylikuumentua.

- Tuote ei ole IP54 (pöly- ja roiskevesitiivis)  
- jos akun suojakansi on poistettu.  
Suojakantta voidaan käyttää vain korkeintaan ProCORE 18 V 8,0 Ah:n arvoon asti.  
Ilman suljettua suojakantta IP20.

## **TEKNISET TIEDOT**

Suojausluokka:	III
Kotelointiluokka/iskunkestävyys:	IP54, IK08
Lämpötila-alue:	-10 °C - +40 °C

Tyyppi:	MULTI 6050 MA
Yhteensopivat akkutyyppit:	Bosch Professional -akut 18 V/2-12 Ah Dewalt, Festool, Flex, Makita, Metabo (CAS), Milwaukee (18 V:n akut)
Heijastava enimmäispinta:	172,6 cm <sup>2</sup>
Mitat:	12,9x69,8x11,2 cm
Suojuksen koko:	38,2x4,6x0,7 cm
Paino:	5 kg

Tämä tuote soveltuu valaisutarkoituksiin sisä- ja ulkotiloissa.

### AKKUJEN ASETTAMINEN JA POISTAMINEN

Kohdevalaisin on tarkoitettu käytettäväksi seuraavien akkujen kanssa:

brennenstuhl® professionalLINE -akku AB 1805

Bosch-akku GBA 18 V x,x Ah Professional

Bosch ProCORE 18 V (enint. 12 Ah) Professional

Dewalt 18 voltin akku

Festool 18 voltin akku

Flex 18 voltin akku

Makita 18 voltin akku

Metabo (CAS) 18 voltin akku

Milwaukee 18 voltin akku

Sovitin voidaan asettaa paikalleen nopeasti ja helposti.

Avaa akkukannen lukitus työntämällä harmaata salpaa kohti maata. Nyt voit vetää

akkukannen irti harmaan lukon suuntaan (Kuvat 1a ja 1b). Voit vaihtaa sovittimen

vapauttamalla punaisen lukitusmekanismin ja poistamalla asetetun sovittimen.

Aseta nyt sopiva sovitin Brennenstuhl-liitäntään (Kuva 1c) ja lukitse se punaisella

lukitusmekanismilla (Kuva 1d). Työnnä ladattu 18 voltin akku akunpidikkeeseen takaapäin

(Kuva 1e), kunnes tunnet sen napsahdavan päätteeseen. Poista akku painamalla akun

vapautuspainiketta ja vetämällä akku takaisin ulos akkukotelosta. Sulje sitten kansi

uudelleen (Kuva 1f).

IP54-luokan (pöly- ja roiskevesisuojaus) varmistamiseksi valonheitintä saa käyttää vain, kun paristokotelon kansi on kunnolla kiinni.

Jos valaisinta ei käytetä pidempään aikaan, akku on poistettava.

Kohdevalaisinta voi käyttää myös ilman akkusuojausta korkeintaan 12 Ah:n akulla, tällöin kotelointiluokka on kuitenkin vain IP20 ja valaisinta saa käyttää vain kuivassa

ympäristössä. Avaa tätä varten akkusuojauksen lukitus (kuva 1a).

Sen jälkeen poista akkusuojaus.

## ASENNUS

Aseta valonheitin kuivalle, tasaiselle alustalle ja taita jalat niin pitkälle kuin ne riittävät (Kuva 2a).

Irrota teleskooppitelineen lukitus liu'uttamalla sivujen kahta harmaata salpaa alhaalta ylöspäin ja irrottamalla ne kiinnityspisteestä (Kuva 2b). Poista sitten valon lukitus painamalla harmaata painiketta pariston merkivalon vieressä (Kuva 2c).

Nyt jalusta voidaan asettaa pystysuoraan (Kuva 2d). Varmista, että se napsahtaa kuuluvasti paikalleen lukossa pariston merkivalon kohdalla. Teleskooppiteline voidaan nyt pidentää haluttuun korkeuteen. Aloita matalimmasta askelmasta, avaa keltainen kiinnitin, jatka jalusta haluttuun korkeuteen ja lukitse se uudelleen keltaisella kiinnittimellä (Kuva 2e). Tämä prosessi voidaan tehdä jopa neljä kertaa, kunnes valonheitin on saavuttanut maksimikorkeutensa.

Valoelementin saattamiseksi haluttuun asentoon valonheittimessä on kaksi toimintoa.

Aseta valonheitin haluttuun suuntaan taittamalla se ylös tai alas akselin puolelta.

Lisäksi valokeilaa voidaan kääntää 180° (Kuva 2f).

Tärkeää: Käännä valonheitin aina käytön jälkeen takaisin alkuperäiseen asentoonsa.

Kytke valonheitin päälle painamalla sivussa olevaa kytkintä.

Painamalla sitä useita kertoja (Kuva 3) valon voimakkuus vaihtuu 100 %:sta 75 %:iin, 50 %:sta 25 %:iin ja sitten pois päältä.

Mitä pienempi valoteho on asetettu, sitä pidempi on valon kesto.

Jos kytkimen asento pysyy muuttumattomana yli 5 sekuntia, kytkimen painaminen uudelleen kytkee sen aina pois päältä -tilaan.

Jos akku on melkein tyhjä, LED-kohdevalo vilkkuu viisi kertaa. Tämän jälkeen valonheitin jatkaa loistamista 50 %:n kirkkaudella noin 10 minuutin ajan, ennen kuin syväpurkaussuoja kytkee valonheittimen pois päältä.

## PURKAMINEN

Jotta valonheitin voidaan pakata uudelleen kunnolla käytön jälkeen, avaa ensin keltaiset kiinnittimet ja taita jalusta minimiin (Kuva 4a). Avaa valonheittimen lukitus pariston ilmaisimen harmaalla painikkeella (Kuva 4b). Taita nyt valonheitin yhteen valoyksikön kanssa. Valopään on kytkeydyttävä kuuluvasti pariston ilmaisimen harmaaseen painikkeeseen (Kuva 4c). Lukitse nyt valaisimen pää harmailla ankkureilla ja taita jalat yhteen (Kuva 4d). Kun valonheitin on alkutilassaan (Kuva 4e), se voidaan säilyttää turvallisesti kuljetuslaukussa.

## AKUN LATAAMINEN

Käytä vain seuraavien valmistajien alkuperäisiä latureita: Bosch, Dewalt, Festool, Flex, Makita, Metabo (CAS), Milwaukee.

## TOIMITUSSISÄLTÖ

Valonheitin, 6 monisovitinta Bosch, Festool, Flex, Makita, Metabo, Milwaukee/Dewalt, sovitinlaukku, laukku valonheittimelle.

## LISÄTARVIKKEET

Sopivat lisävarusteet löydät Internet-sivuiltamme osoitteesta [www.brennenstuhl.com](http://www.brennenstuhl.com).

**PUHDISTUS**

Poista akku ennen puhdistusta.

Älä puhdista laitetta liuotainaineilla, syövyttävillä puhdistusaineilla tai vastaavilla.

Käytä puhdistamiseen vain kuivaa tai hieman kostutettua liinaa.

**HUOLTO**

**HUOMIO:** LED-valossa ei ole huolettavia komponentteja. Tämän valaisimen valolähdettä ei voida vaihtaa. Kun valolähde on saavuttanut enimmäiskäyttöikänsä, koko valaisin on vaihdettava. Valoa ei saa avata.

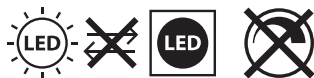
**CE EU-VAATIMUSTENMUKAISUUSVAKUUTUS**

EU-vaatimustenmukaisuusvakuutus on saatavissa valmistajalta.

**HÄVITTÄMINEN**

**Hävitä sähkölaitteet ympäristöystävällisesti!**

**Sähkölaitteita ei saa hävittää kotitalousjätteen mukana!**

— Vanhoja sähkö- ja elektroniikkalaitteita koskevan eurooppalaisen direktiivin 2012/19/EU mukaan käytetyt sähkölaitteet on kerättävä erikseen ja toimitettava kierrätyspisteeseen ympäristöä kunnioittaen.

Tietoja vanhan laitteen hävittämismahdollisuuksista saat kunnan- tai kaupunginviranomaisilta.

**HÄVITTÄMINEN**

**Paristot ja ladattavat akut eivät ole talousjätteitä!**

Kuluttajana olet laillisesti velvollinen palauttamaan kaikki paristot ja akut kunnan / piirin keräyspisteeseen tai vähittäismyymälöihin, jotta ne voidaan hävittää ympäristöystävällisellä tavalla, muuten mahdolliset vaarat ympäristölle ja ihmisten terveydelle.

**VALMISTAJA**

Hugo Brennenstuhl GmbH & Co. KG  
Seestraße 1-3 · D-72074 Tübingen

H. Brennenstuhl S.A.S.  
4 rue de Bruxelles · F-67170 Bernolsheim

lectra technik ag  
Blegistrasse 13 · CH-6340 Baar

Lisätietoja saat kohdasta Service/FAQs yhtiömme Internet-sivuilla osoitteesta [www.brennenstuhl.com](http://www.brennenstuhl.com).



# GR Κινητός τηλεσκοπικός προβολέας μπαταρίας LED

## MULTI 6050 MA

**Προσοχή:** Διαβάστε με προσοχή πριν από τη χρήση του προϊόντος τις παρούσες οδηγίες χρήσης και στη συνέχεια φυλάξτε τις καλά!

### ΥΠΟΔΕΙΞΕΙΣ ΑΣΦΑΛΕΙΑΣ

- Ελέγχετε το προϊόν για τυχόν φθορές πριν από κάθε χρήση.  
Μην χρησιμοποιείτε ποτέ το προϊόν εάν διαπιστώσετε ότι έχει οποιαδήποτε φθορά.  
Στην περίπτωση αυτή απευθυνθείτε σε έναν ηλεκτρολόγο ή στη διεύθυνση σέρβις του κατασκευαστή.



**Σε περίπτωση μη τήρησης, υπάρχει θανάσιμος κίνδυνος λόγω ηλεκτροπληξίας!**

- Μην χρησιμοποιείτε το προϊόν σε περιβάλλον όπου υπάρχει κίνδυνος έκρηξης, θανάσιμος κίνδυνος!
- Κρατάτε τα παιδιά μακριά από τον προβολέα. Τα παιδιά δεν είναι σε θέση να εκτιμήσουν τον κίνδυνο του ηλεκτρικού ρεύματος.
- Χρησιμοποιείτε για τη λειτουργία του προβολέα μόνο γνήσιους συσσωρευτές των ακόλουθων κατασκευαστών: Bosch, Dewalt, Festool, Flex, Makita, Metabo (CAS), Milwaukee.  
Η χρήση άλλων συσσωρευτών μπορεί να οδηγήσει σε βλάβες.
- Μην κοιτάτε ποτέ απευθείας στο φως.
- Ένα κατεστραμμένο προστατευτικό κάλυμμα δεν μπορεί να αντικατασταθεί.  
Ο προβολέας πρέπει να απορριφθεί.
- Υπάρχει αυξημένος κίνδυνος σύνθλιψης από κινούμενα εξαρτήματα!



Καυτή επιφάνεια.



Δεν είναι κατάλληλος για λειτουργία με εξωτερικούς ροοστάτες.



Σε περίπτωση που δεν τηρηθεί η ελάχιστη απόσταση μπορεί να υπερθερμανθούν τα φωτιζόμενα αντικείμενα.

- Το προϊόν δεν είναι IP54 (ανθεκτικό στη σκόνη και στις πιτσιλιές)  
- όταν έχει αφαιρεθεί το προστατευτικό κάλυμμα του συσσωρευτή.  
Η προστατευτική κουκούλα μπορεί να χρησιμοποιηθεί μόνο μέχρι και το ProCORE 18 V 8.0 Ah. Χωρίς κλειστό προστατευτικό κάλυμμα IP20.

### ΤΕΧΝΙΚΑ ΧΑΡΑΚΤΗΡΙΣΤΙΚΑ

Κατηγορία προστασίας:

III

Είδος προστασίας/αντοχή σε κτυπήματα:

IP54, IK08

Εύρος θερμοκρασίας:

-10 °C έως +40 °C

<b>Τύπος:</b>	<b>MULTI 6050 MA</b>
Συμβατοί τύποι συσσωρευτών:	Συσσωρευτές Professional 18 V/2-12 Ah Bosch Dewalt, Festool, Flex, Makita, Metabo (CAS), Milwaukee (συσσωρευτές 18 V)
Μεγ. επιφάνεια φωτισμού:	172,6 cm <sup>2</sup>
Διαστάσεις:	12,9x69,8x11,2 cm
Διαστάσεις προστατευτικού καλύμματος:	38,2x4,6x0,7 cm
Βάρος:	5 kg

Το προϊόν αυτό είναι κατάλληλο για φωτισμό σε εσωτερικούς κι εξωτερικούς χώρους.

### ΤΟΠΟΘΕΤΗΣΗ ΚΑΙ ΑΦΑΙΡΕΣΗ ΤΟΥ ΣΥΣΣΩΡΕΥΤΗ

Για τη λειτουργία του προβολέα προβλέπονται οι παρακάτω συσσωρευτές:  
συσσωρευτής brennenstuhl® professionalLINE AB 1805

Συσσωρευτής Bosch GBA 18 V x,x Ah Professional  
Bosch ProCORE 18 V (έως 12 Ah μέγ.) Professional  
Dewalt συσσωρευτές 18 βολτ  
Festool συσσωρευτές 18 βολτ  
Flex συσσωρευτές 18 βολτ  
Makita συσσωρευτές 18 βολτ  
Metabo (CAS) συσσωρευτές 18 βολτ  
Milwaukee συσσωρευτές 18 βολτ

Ο προσαρμογέας μπορεί να εισαχθεί γρήγορα και εύκολα.

Για να το κάνετε αυτό, ξεκλειδώστε το κάλυμμα της μπαταρίας σπρώχνοντας το γκρι μάνταλο προς το έδαφος. Τώρα μπορείτε να τραβήξετε το κάλυμμα της μπαταρίας προς την κατεύθυνση της γκρι κλειδαριάς (Εικ. 1α - Εικ. 1β). Για να αλλάξετε τον προσαρμογέα, απελευθερώστε τον κόκκινο μηχανισμό ασφάλισης και αφαιρέστε τον τοποθετημένο προσαρμογέα. Τοποθετήστε τώρα τον αντίστοιχο προσαρμογέα στη διεπαφή Brennenstuhl (Εικ. 1γ) και ασφαλίστε τον με τον κόκκινο μηχανισμό ασφάλισης (Εικ. 1δ). Τοποθετήστε τη φορτισμένη μπαταρία 18 βολτ στην υποδοχή μπαταρίας από πίσω (Εικ. 1ε) μέχρι να την αισθανθείτε να κουμπώνει στην τελική θέση. Για να αφαιρέσετε την μπαταρία, πατήστε το κουμπί απελευθέρωσης της μπαταρίας και τραβήξτε την μπαταρία προς τα πίσω από τη θήκη μπαταριών. Στη συνέχεια, κλείστε ξανά το κάλυμμα (Εικ. 1στ).

Για να διασφαλιστεί η προστασία IP54 (προστασία από σκόνη και πιτσιλιές), ο προβολέας μπορεί να λειτουργήσει μόνο με σωστά κλειστό το κάλυμμα της μπαταρίας.

Εάν πρόκειται να μην χρησιμοποιήσετε τη συσκευή για μεγαλύτερο χρονικό διάστημα, αφαιρέστε τον συσσωρευτή.

Ο προβολέας μπορεί να χρησιμοποιηθεί και χωρίς κάλυμμα συσσωρευτή με συσσωρευτή έως 12 Ah, ωστόσο μειώνεται στην περίπτωση αυτή το είδος προστασίας σε IP20 και επιτρέπεται η χρήση του προβολέα μόνο σε στεγνό περιβάλλον. Για τον σκοπό αυτό απασφαλίστε το κάλυμμα του συσσωρευτή (Εικ. 1α). Στη συνέχεια αφαιρέστε το κάλυμμα συσσωρευτή.

## ΕΓΚΑΤΑΣΤΑΣΗ

Τοποθετήστε τον προβολέα σε μια στεγνή, επίπεδη επιφάνεια και ξεδιπλώστε τα πόδια μέχρι εκεί που φτάνουν (Εικ. 2α).

Ξεκλειδώστε τη τηλεσκοπική βάση, σύροντας τις δύο γκριζες ασφάλειες στις πλευρές από κάτω προς τα πάνω και απελευθερώνοντάς τες από την αγκύρωση (Εικ. 2β). Στη συνέχεια, ξεκλειδώστε τη λυχνία πατώντας το γκρι κουμπί δίπλα στην ένδειξη μπαταρίας (Εικ. 2γ).

Τώρα η βάση μπορεί να τοποθετηθεί κατακόρυφα (Εικ. 2δ). Βεβαιωθείτε ότι κάνει ηχητικό κλικ στη θέση του στην κλειδαριά δίπλα στην ένδειξη της μπαταρίας. Η τηλεσκοπική βάση μπορεί τώρα να επεκταθεί στο επιθυμητό ύψος. Για να το κάνετε αυτό, ξεκινήστε με το χαμηλότερο σκαλοπάτι, ανοίξτε τον κίτρινο σφιγκτήρα, επεκτείνετε το τρίποδο στο επιθυμητό ύψος και ασφαλίστε το ξανά με τον κίτρινο σφιγκτήρα (Εικ. 2ε). Αυτή η διαδικασία μπορεί να γίνει έως και τέσσερις φορές μέχρι ο προβολέας να φτάσει στο μέγιστο ύψος του.

Για να φέρει το φωτιστικό στοιχείο στην επιθυμητή θέση, ο προβολέας έχει δύο λειτουργίες.

Ρυθμίστε τον προβολέα στην επιθυμητή κατεύθυνση αναδιπλώνοντάς τον προς τα πάνω ή προς τα κάτω στην πλευρά του άξονα. Επιπλέον, ο προβολέας μπορεί να περιστραφεί κατά 180° (Σχ. 2στ).

Σημαντικό: Να γυρίζετε πάντα τον προβολέα στην αρχική του θέση μετά τη χρήση.

Για να ενεργοποιήσετε τον προβολέα, πατήστε τον διακόπτη στο πλάι.

Πατώντας το αρκετές φορές (Εικ. 3) η ένταση του φωτός αλλάζει από 100% σε 75% σε 50% σε 25% και στη συνέχεια σε "off".

Όσο μικρότερη είναι η ισχύς του φωτός, τόσο μεγαλύτερη είναι η διάρκεια του φωτός.

Εάν η θέση ενός διακόπτη παραμείνει αμετάβλητη για περισσότερο από 5 δευτερόλεπτα, πατώντας τον ξανά, ο διακόπτης μεταβαίνει πάντα στην κατάσταση "off".

Εάν η μπαταρία είναι σχεδόν άδεια, ο προβολέας LED αναβοσβήνει πέντε φορές. Μετά από αυτό, ο προβολέας θα συνεχίσει να λάμπει στο 50% της φωτεινότητας για περίπου 10 λεπτά πριν η προστασία βαθιάς εκφόρτισης απενεργοποιήσει τον προβολέα.

## ΑΠΟΣΥΝΑΡΜΟΛΟΓΗΣΗ

Για να επανασυσκευάσετε σωστά τον προβολέα μετά τη χρήση, ανοίξτε πρώτα τους κίτρινους συνδετήρες σφιγκτήρα και καταρρίψτε τη βάση στο ελάχιστο (Εικ. 4α).

Ξεκλειδώστε τον προβολέα με το γκρι κουμπί στην ένδειξη μπαταρίας (Εικ. 4β).

Τώρα διπλώστε τη βάση μαζί με τη μονάδα λυχνίας. Η κεφαλή του λαμπτήρα πρέπει να ασφαλίσει ακουστικά στο γκριζό κουμπί της ένδειξης μπαταρίας (Εικ. 4γ). Τώρα ασφαλίστε την κεφαλή του λαμπτήρα με τα γκρι αγκύρια και διπλώστε τα πόδια μαζί (Εικ. 4δ).

Όταν ο προβολέας βρίσκεται στην αρχική του κατάσταση (Εικ. 4ε), μπορεί να αποθηκευτεί με ασφάλεια στην τσάντα μεταφοράς.

## ΦΟΡΤΙΣΗ ΤΟΥ ΣΥΣΣΩΡΕΥΤΗ

Χρησιμοποιείτε μόνο γνήσιους φορτιστές των κατασκευαστών: Bosch, Dewalt, Festool, Flex, Makita, Metabo (CAS), Milwaukee.

## ΠΕΡΙΕΧΟΜΕΝΟ ΣΥΣΚΕΥΑΣΙΑΣ

Προβολέας, 6 προσαρμογείς πολλαπλών εφαρμογών Bosch, Festool, Flex, Makita, Metabo, Milwaukee/Dewalt, τσάντα προσαρμογέα, τσάντα για προβολέα.

**ΕΞΑΡΤΗΜΑΤΑ**

Κατάλληλα εξαρτήματα θα βρείτε στην ιστοσελίδα μας [www.brennenstuhl.com](http://www.brennenstuhl.com).

**ΚΑΘΑΡΙΣΜΟΣ**

Αφαιρέστε την μπαταρία πριν από τον καθαρισμό.

Μη χρησιμοποιείτε διαλυτικά, καυστικά καθαριστικά ή παρόμοια προϊόντα.

Για τον καθαρισμό χρησιμοποιήστε ένα στεγνό ή ελαφρώς υγρό πανί.

**ΣΥΝΤΗΡΗΣΗ**

**ΠΡΟΣΟΧΗ:** ο προβολέας LED δεν περιέχει στοιχεία, τα οποία θα πρέπει να συντηρούνται.

Ο λαμπτήρας του προβολέα αυτού δεν αντικαθίσταται. Όταν ο λαμπτήρας ολοκληρώσει τη διάρκεια ζωής του, θα πρέπει να αντικαταστήσετε ολόκληρο τον προβολέα.

Ο προβολέας δεν πρέπει να ανοίγει.

**CE ΔΗΛΩΣΗ ΣΥΜΜΟΡΦΩΣΗΣ ΕΕ**

Η δήλωση συμμόρφωσης ΕΕ είναι καταχωρημένη στα αρχεία του κατασκευαστή.

**ΑΠΟΡΡΙΨΗ**

**Να απορρίπτετε τις ηλεκτρικές συσκευές πάντα με περιβαλλοντικά υπεύθυνο τρόπο!**

**Οι ηλεκτρονικές συσκευές δεν αποτελούν οικιακά απορρίμματα!**

Σύμφωνα με την Ευρωπαϊκή Οδηγία 2012/19/ΕΕ περί ηλεκτρικών και ηλεκτρονικών παλαιών συσκευών, οι μεταχειρισμένες ηλεκτρικές συσκευές θα πρέπει να συλλέγονται ξεχωριστά και να οδηγούνται σε φιλική προς το περιβάλλον ανακύκλωση.

Μπορείτε να ενημερωθείτε από το δήμο ή την κοινότητά σας όσον αφορά τις δυνατότητες απόρριψης των άχρηστων συσκευών.

**ΑΠΟΡΡΙΨΗ**

**Οι μπαταρίες και οι επαναφορτιζόμενες μπαταρίες δεν είναι οικιακά απόβλητα!**

Ως καταναλωτής, είστε νομικά υποχρεωμένοι να επιστρέψετε όλες τις μπαταρίες και τους συσσωρευτές σε ένα σημείο συλλογής στο δήμο / περιοχή σας ή σε καταστήματα λιανικής, έτσι ώστε να μπορούν να απορριφθούν με φιλικό προς το περιβάλλον τρόπο, διαφορετικά υπάρχουν πιθανοί κίνδυνοι για το περιβάλλον και την ανθρώπινη υγεία.

**ΚΑΤΑΣΚΕΥΑΣΤΗΣ**

Hugo Brennenstuhl GmbH & Co. KG · Seestraße 1-3 · D-72074 Tübingen

H. Brennenstuhl S.A.S. · 4 rue de Bruxelles · F-67170 Bernolsheim

lectra technic ag · Blegistrasse 13 · CH-6340 Baar

Για περισσότερες πληροφορίες συνιστούμε να μεταβείτε στο Service/FAQs της αρχικής ιστοσελίδας μας [www.brennenstuhl.com](http://www.brennenstuhl.com).

# PT Holofote Telescópico de Bateria Móvel LED

## MULTI 6050 MA

**Atenção:** Antes de utilizar o produto, leia atentamente estas instruções de utilização e conserve-as em local seguro!

### INDICAÇÕES DE SEGURANÇA

- Verifique se o produto tem danos antes de cada utilização.  
Nunca utilize o produto se detetar algum dano. Nesse caso, consulte um electricista qualificado ou contacte o endereço de serviço indicado pelo fabricante.



**A não observância destas instruções coloca a sua vida em risco por choque elétrico!**

- Não utilize o produto em ambientes explosivos. Perigo de vida!
- Mantenha o projetor fora do alcance das crianças.  
As crianças são incapazes de avaliar os perigos da corrente elétrica.
- Para utilizar o projetor utilize apenas pilhas recarregáveis originais dos seguintes fabricantes: Bosch, Dewalt, Festool, Flex, Makita, Metabo (CAS), Milwaukee.  
A utilização de outras pilhas recarregáveis pode causar danos.
- Não olhe diretamente para a luz.
- Não é possível substituir qualquer cobertura de proteção danificada.  
O projetor tem de ser eliminado.
- Há um risco acrescido de esmagamento de componentes móveis!



Superfície quente.



Não adequado para utilização com reguladores de luminosidade externos.



Os objetos iluminados podem sobreaquecer caso não seja mantida a distância mínima.

- O produto não é IP54 (à prova de poeira e salpicos)  
- com a tampa de proteção da pilha recarregável removida.  
A tampa de proteção apenas pode ser utilizada até ProCORE 18 V 8.0 Ah, inclusive.  
Sem tampa de proteção fechada IP20.

### DADOS TÉCNICOS

Classe de proteção:

III

Tipo de proteção/resistência a impactos:

IP54, IK08

Faixa de temperaturas:

-10 °C a +40 °C

<b>Modelo:</b>	<b>MULTI 6050 MA</b>
Tipos de pilhas recarregáveis compatíveis:	Pilhas recarregáveis Professional 18 V/2-12 Ah Bosch Dewalt, Festool, Flex, Makita, Metabo (CAS), Milwaukee (pilhas recarregáveis de 18 V)
Área máxima projetada:	172,6 cm <sup>2</sup>
Dimensões:	12,9x69,8x11,2 cm
Dimensões da tampa de proteção:	38,2x4,6x0,7 cm
Peso:	5 kg

Este produto é indicado para a iluminação de espaços interiores e exteriores.

### INSERÇÃO E REMOÇÃO DA PILHA RECARREGÁVEL

O projetor está concebido para funcionar com as pilhas recarregáveis listadas de seguida:  
 pilha recarregável profissional LINE AB 1805 brennenstuhl®  
 pilha recarregável Bosch GBA 18 V x,x Ah Professional  
 Bosch ProCORE 18 V (até no máx. 12 Ah) Professional  
 pilhas recarregáveis Dewalt 18 Volt  
 pilhas recarregáveis Festool 18 Volt  
 pilhas recarregáveis Flex 18 Volt  
 pilhas recarregáveis Makita 18 Volt  
 pilhas recarregáveis Metabo (CAS) 18 Volt  
 pilhas recarregáveis Milwaukee 18 Volt

O adaptador pode ser inserido rápida e facilmente.

Para o fazer, desbloquear a tampa da bateria empurrando o trinco cinzento para o chão. Agora pode puxar a tampa da bateria na direcção da fechadura cinzenta (Fig. 1a - Fig. 1b). Para mudar o adaptador, soltar o mecanismo de bloqueio vermelho e remover o adaptador inserido. Agora insira o adaptador correspondente na interface Brennenstuhl (Fig. 1c) e bloqueie-o com o mecanismo de bloqueio vermelho (Fig. 1d). Insira a bateria de 18 volts carregada no suporte da bateria por trás (Fig. 1e) até sentir o clique na posição final. Para remover a bateria, pressionar o botão de libertação da bateria e puxar a bateria de volta para fora do suporte da bateria. Em seguida, feche novamente a tampa (Fig. 1f).

Para assegurar o IP54 (à prova de poeira e salpicos), o projector só pode ser operado com a tampa da bateria correctamente fechada.

Retirar a pilha recarregável do aparelho em caso de não utilização durante um longo período de tempo.

O projetor também pode ser operado sem tampa das pilhas recarregáveis com pilhas recarregáveis até 12 Ah, aliás, a classe de proteção é então reduzida a IP20 e o projetor apenas pode ser utilizado em ambiente seco. Para tal, abra o bloqueio da tampa das pilhas recarregáveis (Fig. 1a). Posteriormente, remova a tampa das pilhas recarregáveis.

## COMISSIONAMENTO

Colocar o holofote sobre uma superfície seca e nivelada e desdobrar as pernas até ao limite (Fig. 2a).

Desbloquear o suporte telescópico deslizando os dois fechos cinzentos nos lados de baixo para cima e libertando-os da ancoragem (Fig. 2b). Em seguida, desbloquear a luz, premindo o botão cinzento pelo indicador de bateria (Fig. 2c).

Agora o stand pode ser montado verticalmente (Fig. 2d). Certifique-se de que clica audivelmente no lugar no fecho através do indicador de bateria. O suporte telescópico pode agora ser estendido até à altura desejada. Para tal, começar com o degrau mais baixo, abrir o grampo amarelo, estender o tripé à altura desejada e fechá-lo novamente com o grampo amarelo (Fig. 2e). Este processo pode ser feito até quatro vezes até os holofotes terem atingido a sua altura máxima.

Para trazer o elemento de luz para a posição desejada, o holofote tem duas funções.

Colocar o foco na direcção desejada dobrando-o para cima ou para baixo no lado do eixo.

Além disso, os holofotes podem ser rodados a 180° (Fig. 2f).

Importante: Voltar sempre os holofotes para a sua posição original após a utilização.

Para ligar os holofotes, prima o interruptor ao lado.

Pressionando-o várias vezes (Fig. 3) muda a intensidade da luz de 100% para 75% para 50% para 25% e depois para "desligado".

Quanto menos luz for produzida, mais longa é a duração da luz.

Se uma posição do interruptor permanecer inalterada durante mais de 5 segundos, premindo-a de novo, volta sempre a mudar para o estado "desligado".

Se a bateria estiver quase vazia, o holofote LED pisca cinco vezes. Depois disso, os holofotes continuarão a brilhar a 50% de brilho durante aproximadamente 10 minutos antes de a protecção de descarga profunda apagar os holofotes.

## DISMANTELA

Para reembalar correctamente o holofote após a sua utilização, abrir primeiro os grampos amarelos e fazer cair o suporte ao mínimo (Fig. 4a). Desbloquear o holofote com o botão cinzento no indicador de bateria (Fig. 4b). Agora dobre o suporte juntamente com a unidade de lâmpada. A cabeça luminosa tem de clicar audivelmente no lugar no botão cinzento do indicador de bateria (Fig. 4c). Fechar agora a cabeça da lâmpada com as âncoras cinzentas e dobrar as pernas juntas (Fig. 4d). Quando o holofote está no seu estado original (Fig. 4e), pode ser armazenado em segurança no saco de transporte.

## CARREGAMENTO DA PILHA RECARREGÁVEL

Utilize apenas um carregador original dos fabricantes: Bosch, Dewalt, Festool, Flex, Makita, Metabo (CAS), Milwaukee.

## VOLUME DE FORNECIMENTO

Holofote, 6 Multi adaptadores Bosch, Festool, Flex, Makita, Metabo, Milwaukee/Dewalt, saco adaptador, saco para holofotes.

## ACESSÓRIOS

Encontra acessórios adequados na nossa Homepage [www.brennenstuhl.com](http://www.brennenstuhl.com).

## LIMPEZA

Retirar a bateria antes da limpeza.

Não utilize solventes, produtos de limpeza corrosivos ou similares.

Utilize apenas um pano seco ou ligeiramente húmido para a limpeza.

## MANUTENÇÃO

**ATENÇÃO:** a lâmpada LED não contém componentes sujeitos a manutenção.

A fonte de luz desta lâmpada não é substituível. Quando a fonte de luz chegar ao final da sua vida útil, é necessário substituir toda a lâmpada. Não se deve abrir a lâmpada.



## CE DECLARAÇÃO DE CONFORMIDADE UE

A declaração de conformidade UE está na posse do fabricante.

## ELIMINAÇÃO



**Eliminar os aparelhos elétricos de forma ecológica!**

**Os eletrodomésticos não pertencem ao lixo doméstico!**

De acordo com a Diretiva Europeia 2012/19/UE relativa aos resíduos de equipamentos elétricos e eletrónicos, os aparelhos elétricos usados devem ser recolhidos separadamente e reciclados de forma a proteger o meio-ambiente.

Para mais informação sobre as possibilidades de eliminação de aparelhos elétricos usados, consulte as autoridades locais ou a administração municipal.

## ELIMINAÇÃO



**As pilhas e acumuladores não devem ser deixados no lixo doméstico!**

Como consumidor, é legalmente obrigado a entregar todas as pilhas e acumuladores num ponto de recolha na sua comunidade/distrito urbano ou no comércio, para que possam ser eliminados de uma forma amiga do ambiente, caso contrário existem possíveis riscos para o ambiente e a saúde humana.

## FABRICANTE

Hugo Brennenstuhl GmbH & Co. KG

Seestraße 1-3 · D-72074 Tübingen

H. Brennenstuhl S.A.S.

4 rue de Bruxelles · F-67170 Bernolsheim

lectra technik ag

Blegistrasse 13 · CH-6340 Baar

Para mais informações recomendamos a área Service/FAQ's na nossa Homepage [www.brennenstuhl.com](http://www.brennenstuhl.com).





# Mobiilne LED aku teleskoopvalgusti

## MULTI 6050 MA

**Tähelepanu!** Enne toote kasutamist lugege tähelepanelikult läbi käesolev kasutusjuhend ja hoidke see kindlas kohas alles!

### OHUTUSJUHISED

- Kontrollige iga kasutuskorra eel toodet võimalike kahjustuste suhtes. Ärge kasutage toodet, kui tuvastate mis tahes kahjustusi. Sellisel juhul võtke ühendust spetsialistiga või tootja teeninduse aadressil.



### Eiramise korral elektrilöögist lähtuv oht elule!

- Ärge kasutage toodet plahvatusohtlikus piirkonnas, eluohtlik!
- Hoidke lapsed laternast eemal. Lapsed ei suuda õigesti hinnata elektrivoolust lähtuvat ohtu.
- Kasutage laterna käitamiseks ainult järgmiste tootjate originaalakut: Bosch, Dewalt, Festool, Flex, Makita, Metabo (CAS), Milwaukee. Muude akude kasutamine võib põhjustada kahjustusi.
- Ärge vaadake otse valgusse.
- Kahjustatud kaitsekate ei saa välja vahetada. Latern tuleb utiliseerida.
- Liikuvatest komponentidest tulenev purunemisoht on suurenenud!



Kuum pealispind.



Ei sobi kasutamiseks väliste hämarditega.



Minimaalse vahekauguse eiramisel võivad valgustatavad esemed üle kuumeneda.

- Toode ei ole IP54 (tolmu- ja pritsmekindel) - kui aku kaitsekate on maha võetud. Kaitsekate võib kasutada ainult kuni k.a ProCORE 18 V 8.0 Ah. Ilma suletud kaitsekatteta IP20.

### EHNILISED ANDMED

Kaitseklass:	III
Kaitse liik / löögikindlus:	IP54, IK08
Temperatuurivahemik:	-10 °C kuni +40 °C

<b>Tüüp:</b>	<b>MULTI 6050 MA</b>
Ühilduvad akutüübid:	Bosch Professional akud 18 V/2-12 Ah Dewalt, Festool, Flex, Makita, Metabo (CAS), Milwaukee (18 V Akkus)
Max. projitseeritav pind:	172,6 cm <sup>2</sup>
Mõõtmed:	12,9x69,8x11,2 cm
Kaitsekatte mõõtmed:	38,2x4,6x0,7 cm
Kaal:	5 kg

See toode on mõeldud kasutamiseks valgustamise otstarbel sise- ja välistingimustes.

### **AKU SISSEPANEMINE JA VÄLJAVÕTMINE**

Latern on mõeldud kasutamiseks järgnevalt nimetatud akudega:

- brennenstuhl® professionalLINE aku AB 1805
- Bosch aku GBA 18 V x,x Ah Professional
- Bosch ProCORE 18 V (kuni max 12 Ah) Professional
- Dewalt 18 V akud
- Festool 18 V akud
- Flex 18 V akud
- Makita 18 V akud
- Metabo (CAS) 18 V akud
- Milwaukee 18 V akud

Adapterit saab kiiresti ja lihtsalt sisestada.

Selleks avage akukaane lukustus, lükates halli lukustit maapinna suunas.

Nüüd saate akukaane maha tõmmata halli luku suunas (joonis 1a - joonis 1b). Adapteri vahetamiseks vabastage punane lukustusmehhanism ja eemaldage sisestatud adapter. Nüüd sisestage sobiv adapter Brennenstuhli liidesesse (joonis 1c) ja lukustage see punase lukustusmehhanismi abil (joonis 1d). Sisestage laetud 18-voldine aku akuhoidikusse tagantpoolt (joonis 1e), kuni tunnete, et see klõpsatab lõppasendisse. Aku eemaldamiseks vajutage aku vabastamisnuppu ja tõmmake aku tagasi akuhoidikust välja. Seejärel sulgege kate uuesti (joonis 1f).

Et tagada IP54 (tolmu- ja pritsmekindlus), tohib valgustit kasutada ainult siis, kui patarei kate on korralikult suletud.

Pikemaajalise mittekasutamise korral võtke aku seadmest välja.

Laternat saab kasutada kuni 12 Ah akuga ka ilma akukaaneta, kuid sel juhul väheneb kaitseaste IP20-le ja laternat tohib kasutada ainult kuivas keskkonnas. Selleks avage akukaane riivistus (joonis 1a). Seejärel eemaldage akukakaas.

## KÄIVITAMINE

Asetage valgusti kuivale, tasasele pinnale ja keerake jalad nii kaugemale, kui need ulatuvad (joonis 2a).

Vabastage teleskoopjalg, lükates külgedel olevaid kahte halli lukustit alt ülespoole ja vabastades need kinnituspunktid (joonis 2b). Seejärel vabastage tuli, vajutades akuindikaatori juures asuvat halli nuppu (joonis 2c).

Nüüd saab statiivi püstitada vertikaalselt (joonis 2d). Veenduge, et see klõpsaks kuuldavalt lukus akuindikaatori juures. Teleskoopjalatsi saab nüüd soovitud kõrgusele pikendada.

Selleks alustage kõige madalamast astmest, avage kollane klamber, pikendage statiiv soovitud kõrgusele ja lukustage see uuesti kollase klambriga (joonis 2e). Seda protsessi võib teha kuni neli korda, kuni kohtvalgusti on saavutanud oma maksimaalse kõrguse. Valguselemendi viimiseks soovitud asendisse on kohtvalgustil kaks funktsiooni.

Seadistage kohtvalgusti soovitud suunas, klappides seda võlli küljel üles või alla.

Lisaks sellele saab kohtvalgustit pöörata 180° (joonis 2f).

Oluline: keerake kohtvalgusti pärast kasutamist alati tagasi algasendisse.

Valgusti sisselülitamiseks vajutage küljel olevat lülitit.

Vajutades seda mitu korda (joonis 3), lülitatakse valguse intensiivsus 100%-st 75%-st 50%-st 25%-ni ja seejärel "välja".

Mida väiksem on seatud valguse võimsus, seda pikem on valguse kestus.

Kui lüliti asend püsib muutumatuna kauem kui 5 sekundit, lülitub see uuesti vajutades alati välja.

Kui aku on peaaegu tühi, vilgub valgusdiodid viis korda. Pärast seda jätkab kohtvalgusti umbes 10 minutit 50% heledusega valgustamist, enne kui süvaplahvatuskaitse lülitab kohtvalgusti välja.

## DEMONTEERIMINE

Et valgusfoor pärast kasutamist korralikult ümber pakkida, avage kõigepealt kollased klambrikinnitused ja langetage statiiv minimaalselt kokku (joonis 4a). Vabastage valgusfoor aku indikaatoril oleva halli nupu abil (joonis 4b). Nüüd voltige statiiv koos lampiüksusega kokku. Laternapea peab kuuldavalt klõpsama akuindikaatori halli nupu sisse (joonis 4c). Nüüd lukustage laternapea hallide ankrutega ja murdke jalad kokku (joonis 4d). Kui valgusfoor on oma algseisundis (joonis 4e), saab seda turvaliselt transportkotti paigutada.

## AKU LAADIMINE

Kasutage ainult originaallaadijat tootjalt: Bosch, Dewalt, Festool, Flex, Makita, Metabo (CAS), Milwaukee.

## TARNEKOMPLEKT

Valguslamp, 6 multiadapterit Bosch, Festool, Flex, Makita, Metabo, Milwaukee/Dewalt, adapterikott, kott valguslambi jaoks.

## LISATARVIKUD

Sobivad lisatarvikud leiate meie kodulehelt: [www.brennenstuhl.com](http://www.brennenstuhl.com).

## PUHASTAMINE

Enne puhastamist eemaldage aku.

Ärge kasutage lahusteid, söövitavaid puhastusvahendeid vms.

Kasutage puhastamiseks ainult kuiva või kergelt niisutatud lappi.

## HOOLDUS

**NB:** LED-latern ei sisalda hooldust vajavaid komponente. Selle laterna valgusallikat ei saa välja vahetada. Kui valgusallika tööiga on läbi, tuleb kogu latern välja vahetada.

Laternat ei tohi avada.



## CE EL-I VASTAVUSAVALDUS

ELi vastavusavaldus on saadaval tootjalt.

## UTILISEERIMINE



**Kõrvaldage elektriseadmed keskkonnanõudeid järgides!**

**Elektriseadmete koht ei ole majapidamisjäätmete hulgas!**

— Vastavalt Euroopa direktiivile 2012/19/EÜ elektri- ja elektroonikajäätmete kohta tuleb kasutatud elektriseadmed eraldi kokku koguda ja suunata keskkonnasõbralikule utiliseerimisele.

Kasutuselt kõrvaldatud seadme utiliseerimise võimaluste kohta saate teavet oma valla- või linnavalitsusest.

## UTILISEERIMINE



**Patareid ja laetavad patareid ei ole olmeprügi!**

Tarbijana on teil seaduslikult kohustus tagastada kõik patareid ja akud oma valla / linnaosa kogumispunkti või jaemüügipoodidesse, et neid saaks keskkonnasõbralikult viisil utiliseerida, vastasel juhul on potentsiaalsed ohud keskkonnale ja inimeste tervisele.

## TOOTJA

Hugo Brennenstuhl GmbH & Co. KG  
Seestraße 1-3 · D-72074 Tübingen

H. Brennenstuhl S.A.S.  
4 rue de Bruxelles · F-67170 Bernolsheim

lectra technik ag  
Blegistrasse 13 · CH-6340 Baar

Lisainfo saamiseks külastage jaotist Hooldus/KKK meie kodulehel [www.brennenstuhl.com](http://www.brennenstuhl.com).

# SK Mobilný teleskopický reflektor LED s batériou

## MULTI 6050 MA

**Pozor:** Prečítajte si pred použitím výrobku pozorne tento návod na používanie a potom si ho riadne uschovajte!

### BEZPEČNOSTNÉ POKYNY

- Skontrolujte výrobok pred každým použitím na prípadné poškodenia. Nepoužívajte nikdy výrobok, ak zistíte akékoľvek poškodenia. Obráťte sa v tomto prípade na kvalifikovaného elektrikára alebo na uvedenú servisnú adresu výrobcu.



**Pri nedodržiavaní pokynov hrozí smrteľné nebezpečenstvo spôsobené úderom elektrického prúdu!**

- Nepoužívajte výrobok v prostredí ohrozenom výbuchom, riziko ohrozenia života!
- Udržiavajte deti v dostatočnej vzdialenosti od žiarica. Deti nedokážu odhadnúť nebezpečenstvo, ktoré môže znamenať elektrický prúd.
- Používajte na prevádzku žiarica iba originálne akumulátory nasledujúcich výrobcov: Bosch, Dewalt, Festool, Flex, Makita, Metabo (CAS), Milwaukee. Používanie iných akumulátorov môže viesť k poškodeniu.
- Nehľadte nikdy priamo do svetla.
- Zničený ochranný kryt sa nedá vymeniť. Žiaric sa musí zlikvidovať.
- Existuje zvýšené riziko rozdrvenia pohybujúcimi sa komponentmi!



Horúci povrch.



Nevhodný na prevádzku s externými regulátormi svetla.



Pri nedosiahnutí minimálnej vzdialenosti sa môžu prehrievať osvetlené predmety.

- Výrobok nemá stupeň krytia IP54 (odolnosť voči prachu a striekajúcej vode) - pri odstránenom ochrannom kryte akumulátora. Ochranný kryt a dá používať iba do vrátane ProCORE 18 V 8.0 Ah. Bez uzavretého ochranného krytu IP20.

### TECHNICKÉ ÚDAJE

Trieda ochrany: III  
Druh ochrany/Odolnosť proti nárazom: IP54, IK08  
Rozsah teploty: -10 °C až +40 °C

Typ:	MULTI 6050 MA
Kompatibilné typy akumulátorov:	Bosch Professional akumulátory 18 V/2-12 Ah Dewalt, Festool, Flex, Makita, Metabo (CAS), Milwaukee (18 V akumulátorov)
Max. projektovaná plocha:	172,6 cm <sup>2</sup>
Rozmery:	12,9x69,8x11,2 cm
Rozmery ochranného krytu:	38,2x4,6x0,7 cm
Hmotnosť:	5 kg

Tento výrobok je vhodný na osvetlenie v interiéri a exteriéri.

### VLOŽENIE A VYBRATIE AKUMULÁTOROV

Žiarič je naplánovaný na prevádzku s následne uvedenými akumulátormi:

brennenstuhl® professionalLINE akumulátor AB 1805

Bosch akumulátor GBA 18 V x,x Ah Professional

Bosch ProCORE 18 V (do max. 12 Ah) Professional

Dewalt 18 Volt akumulátory

Festool 18 Volt akumulátory

Flex 18 Volt akumulátory

Makita 18 Volt akumulátory

Metabo (CAS) 18 Volt akumulátory

Milwaukee 18 Volt akumulátory

Adaptér sa dá rýchlo a jednoducho zasunúť.

Ak to chcete urobiť, odomknite kryt batérie zatlačením sivej západky smerom k zemi. Teraz môžete stiahnuť kryt batérie v smere sivého zámku (Obr. 1a - Obr. 1b). Ak chcete vymeniť adaptér, uvoľnite červený blokovací mechanizmus a vyberte vložený adaptér. Teraz vložte zodpovedajúci adaptér do rozhrania Brennenstuhl (Obr. 1c) a zaistite ho červeným blokovacím mechanizmom (Obr. 1d). Nabitú 18 V batériu zasunúť dozadu do držiaka batérie (Obr. 1e), kým nepocítite, že zacvakla do koncovej polohy. Ak chcete vybrať batériu, stlačte tlačidlo na uvoľnenie batérie a vytiahnite batériu späť z držiaka batérie. Potom kryt opäť zatvorte (Obr. 1f).

Aby sa zabezpečilo krytie IP54 (odolnosť voči prachu a striekajúcej vode), reflektor sa môže prevádzkovať len s riadne zatvoreným krytom batérie.

Pri dlhšom nepoužívaní vyberte akumulátor z prístroja.

Žiarič možno prevádzkovať tiež bez krytu akumulátora až do 12 Ah, potom sa ale zníži druh ochrany na IP20 a žiarič sa dá prevádzkovať iba v suchom prostredí. Otvorte k tomu zablokovanie krytu akumulátora (obr. 1a). Potom odstráňte kryt akumulátora.

## UVEDENIE DO PREVÁDZKY

Umiestnite reflektor na suchý, rovný povrch a rozložte nohy tak ďaleko, ako to ide (Obr. 2a). Odomknite teleskopický stojan posunutím dvoch sivých západiek na bočných stranách zdola nahor a uvoľnite ich z ukotvenia (Obr. 2b). Potom svetlo odomknite stlačením sivého tlačidla pri indikátore batérie (Obr. 2c).

Teraz je možné stojan nastaviť vertikálne (Obr. 2d). Uistite sa, že v zámku pri indikátore batérie počutelne zacvakne. Teleskopický stojan je teraz možné vysunúť do požadovanej výšky. Ak to chcete urobiť, začnite od najnižšieho stupňa, otvorte žltú svorku, vysunite statív do požadovanej výšky a opäť ho zaistite žltou svorkou (Obr. 2e). Tento postup sa môže opakovať až štyrikrát, kým reflektor nedosiahne svoju maximálnu výšku.

Na nastavenie svetelného prvku do požadovanej polohy má reflektor dve funkcie. Nastavte reflektor v požadovanom smere sklopením nahor alebo nadol na strane hriadeľa. Okrem toho je možné reflektor otočiť o 180° (Obr. 2f).

**Dôležité:** Po použití vždy vráťte reflektor do pôvodnej polohy.

Ak chcete zapnúť reflektor, stlačte spínač na boku.

Jeho niekoľkonásobným stlačením (Obr. 3) sa intenzita svetla prepína zo 100 % na 75 %, z 50 % na 25 % a potom na "vypnuté".

Čím menší svetelný výkon je nastavený, tým dlhšie trvá svietenie.

Ak poloha spínača zostane nezmenená dlhšie ako 5 sekúnd, jeho opätovným stlačením sa vždy prepne do stavu "vypnuté".

Ak je batéria takmer vybitá, kontrolka LED päťkrát zabliká. Potom bude reflektor svietiť s 50 % jasom ešte približne 10 minút, kým ho ochrana proti hlbokému vybitiu vypne.

## DEMONTÁŽ

Ak chcete reflektor po použití správne zabaliť, najprv otvorte žlté upínacie spony a stojan zložte na minimum (Obr. 4a). Odomknite reflektor sivým tlačidlom na indikátore batérie (Obr. 4b). Teraz zložte stojan spolu s jednotkou svietidla. Hlava svietidla musí počutelne zacvaknúť do sivého tlačidla na indikátore batérie (Obr. 4c). Teraz zaistite hlavu lampy pomocou sivých kotiev a zložte nohy k sebe (Obr. 4d). Keď je reflektor v pôvodnom stave (Obr. 4e), možno ho bezpečne uložiť do prepravnej tašky.

## NABÍJANIE AKUMULÁTORA

Používajte iba originálnu nabíjačku výrobcov: Bosch, Dewalt, Festool, Flex, Makita, Metabo (CAS), Milwaukee.

## OBSAH DODÁVKY

Reflektor, 6 multifunkčných adaptérov Bosch, Festool, Flex, Makita, Metabo, Milwaukee/Dewalt, taška na adaptér, taška na reflektor.

## PRÍSLUŠENSTVO

Vhodné príslušenstvo nájdete na našej domovskej stránke [www.brennenstuhl.com](http://www.brennenstuhl.com).

## ČISTENIE

Pred čistením vyberte batériu.

Nepoužívajte žiadne rozpúšťadlá, dráždivé alebo agresívne čistiace prostriedky.

Používajte na čistenie iba suchú alebo zľahka vlhkú handričku.

## ÚDRŽBA

**POZOR:** LED lampa neobsahuje súčiastky, ktoré sa musia udržiavať.

Zdroj svetla tejto lampy sa nedá vymeniť. Ak dosiahol svetelný zdroj svoj koniec životnosti, musí sa vymeniť celá lampa. Lampa sa nesmie otvoriť.



## CE VYHLÁSENIE O ZHODE S NORMAMI EÚ

Vyhlasenie o zhode s normami EÚ je uložené u výrobcu.

## LIKVIDÁCIA



**Odstraňujte elektrické prístroje ekologickým spôsobom!**

**Elektrické prístroje nepatria do domového odpadu!**

Podľa Európskej smernice 2012/19/EÚ o elektrických a elektronických starých prístrojoch sa musia opotrebované elektrospotrebiče zhromaždiť zvlášť a odviezť na ekologicky bezchybnú recykláciu.

O možnostiach likvidácie starých prístrojov sa môžete informovať na svojom obecnom alebo mestskom úrade.

## LIKVIDÁCIA



**Batérie a nabíjateľné batérie nie sú domovým odpadom!**

Ako spotrebiteľ ste zo zákona povinní vrátiť všetky batérie a akumulátory na zberné miesto vo vašej obci / okrese alebo v maloobchodných predajniach, aby sa dali zlikvidovať environmentálne vhodným spôsobom, v opačnom prípade existujú potenciálne riziká pre životné prostredie a ľudské zdravie.

## VÝROBCA

Hugo Brennenstuhl GmbH & Co. KG  
Seestraße 1-3 · D-72074 Tübingen

H. Brennenstuhl S.A.S.  
4 rue de Bruxelles · F-67170 Bernolsheim

lectra technik ag  
Blegistrasse 13 · CH-6340 Baar

Pre ďalšie informácie vám odporúčame oblasť Servis/FAQ na našej domovskej stránke [www.brennenstuhl.com](http://www.brennenstuhl.com).



# **SI Mobilni teleskopski reflektor LED z baterijo**

## **MULTI 6050 MA**

**Pozor:** Pred uporabo izdelka skrbno preberite ta navodila za uporabo in jih nato dobro shranite!

### **VARNOSTNA NAVODILA**

- Pred vsako uporabo preverite izdelek, da ni morebiti poškodovan. Izdelka nikoli ne uporabljajte, kadar ugotovite, da je poškodovan. V takšnem primeru se obrnite na električarja ali na naveden servisni naslov proizvajalca.



**Pri neupoštevanju navodil obstaja življenjska nevarnost zaradi električnega udara!**

- Izdelka ne uporabljajte v okolju, kjer vlada tveganje za eksplozijo, smrtna nevarnost!
- Zagotovite, da je reflektor izven dosega otrok. Otroci ne znajo oceniti nevarnosti zaradi morebitnega električnega udara.
- Za delovanje reflektorja uporabljajte samo originalne baterije naslednjih proizvajalcev: Bosch, Dewalt, Festool, Flex, Makita, Metabo (CAS), Milwaukee. Uporaba drugih baterij lahko pripelje do poškodb.
- Prosimo, nikoli ne glejte neposredno v svetlobo.
- Uničenega zaščitnega pokrova ni mogoče zamenjati. Reflektor je potrebno zavreči.
- Obstaja povečana nevarnost zdrsa zaradi premikajočih se sestavnih delov!



Vroča površina.



Ni primerno za obratovanje z zunanji zatemitniki.



Ob prekoračitvi minimalne razdalje se lahko osvetljeni predmeti pregrejejo.

- Izdelek ni odporen na zaščito IP54 (odporen na prah in brizganje) - če je zaščitni pokrov baterije snet. Zaščitni pokrov se lahko uporablja vključno z ProCORE 18 V 8.0 Ah. Brez zaprtga zaščitnega pokrova IP20.

### **TEHNIČNI PODATKI**

Kategorija zaščite:	III
Kategorija zaščite/odpornost proti udarcem:	IP54, IK08
Temperaturno območje:	-10 °C do +40 °C

Tip:	MULTI 6050 MA
Združljivi tipi baterij:	Profesionalne baterije Bosch 18 V/2-12 Ah Dewalt, Festool, Flex, Makita, Metabo (CAS), Milwaukee (18 V baterije)
Maks. projicirana površina:	172,6 cm <sup>2</sup>
Mere:	12,9x69,8x11,2 cm
Mere zaščitne prevleke:	38,2x4,6x0,7 cm
Teža:	5 kg

Ta izdelek je namenjen osvetljevanju notranjih prostorov in zunanosti.

### VSTAVLJANJE IN ODSTRANJEVANJE BATERIJ

Reflektor je predviden za delovanje z naslednjimi navedenimi baterijami:

brennenstuhl® professionalLINE baterija AB 1805

Bosch baterija GBA 18 V x,x Ah Professional

Bosch ProCORE 18 V (do najv. 12 Ah) Professional

Dewalt 18 voltne baterije

Festool 18 voltne baterije

Flex 18 voltne baterije

Makita 18 voltne baterije

Metabo (CAS) 18 voltne baterije

Milwaukee 18 voltne baterije

Adapter lahko vstavite hitro in enostavno.

To storite tako, da odklenete pokrov baterije in sivo zaporo potisnete proti tlom. Zdaj lahko pokrov baterije odstranite v smeri sive ključavnice (Slika 1a - Slika 1b). Če želite zamenjati adapter, sprostite rdeči zaklepni mehanizem in odstranite vstavljeni adapter. Zdaj vstavite ustrežni adapter v vmesnik Brennenstuhl (Slika 1c) in ga zaklenite z rdečim zaklepnim mehanizmom (Slika 1d). Polnjeno 18-voltno baterijo vstavite v držalo baterije od zadaj (Slika 1e), dokler ne začutite, da se zaskoči v končni položaj. Če želite odstraniti baterijo, pritisnite gumb za sprostitev baterije in potegnite baterijo nazaj iz držala za baterijo. Nato ponovno zaprite pokrov (Slika 1f).

Za zagotovitev zaščite IP54 (odpornost proti prahu in škropljenju) lahko reflektor deluje le s pravilno zaprtim pokrovom baterije.

Če reflektorja dalj časa ne uporabljate potem baterijo odstranite iz naprave.

Reflektor je mogoče uporabljati tudi brez pokrova baterije z do 12 Ah baterijo, vsekakor se nato zniža vrsta zaščite na IP20 in reflektor je dovoljeno uporabljati samo v suhem okolju. V ta namen odprite zaklepanje pokrova baterije (sl. 1a). Nato odstranite pokrov baterije.

## KOMISIONIRANJE

Postavite reflektor na suho, ravno površino in raztegnite noge do konca (Slika 2a). Odklenite teleskopsko stojalo tako, da potisnete dve sivi zaporki na straneh od spodaj navzgor in ju sprostite s sidrišča (Slika 2b). Nato lučko odklenite s pritiskom na sivi gumb ob indikatorju baterije (Slika 2c).

Zdaj lahko stojalo postavite navpično (Slika 2d). Prepričajte se, da je v ključavnici ob indikatorju baterije slišno zaskočil. Teleskopsko stojalo lahko zdaj podaljšate do zelene višine. To storite tako, da začnete z najnižjo stopnico, odprete rumeno objemko, podaljšate stativ do zelene višine in ga ponovno zaklenete z rumeno objemko (Slika 2e).

Ta postopek lahko ponovite do štirikrat, dokler reflektor ne doseže največje višine.

Za nastavitev svetlobnega elementa v zeleni položaj ima reflektor dve funkciji.

Reflektor nastavite v zeleno smer tako, da ga na strani jaška zložite navzgor ali navzdol.

Poleg tega lahko reflektor obrnete za 180° (Slika 2f).

Pomembno: Po uporabi reflektor vedno obrnite v prvotni položaj.

Če želite vklopiti reflektor, pritisnite stikalo na strani.

Z večkratnim pritiskom (Slika 3) preklopite jakost svetlobe s 100 % na 75 %, s 50 % na 25 % in nato na "izklop".

Manjša kot je nastavljena moč svetlobe, daljše je trajanje svetlobe.

Če položaj stikala ostane nespremenjen več kot 5 sekund, ga s ponovnim pritiskom vedno preklopite v stanje "izklopljeno".

Če je baterija skoraj prazna, lučka LED petkrat utripa. Nato bo reflektor še približno 10 minut svetil s 50-odstotno svetilnostjo, preden ga zaščita pred globokim praznjenjem izklopi.

## DEMONTOVAŦ

Če želite reflektor po uporabi pravilno zapakirati, najprej odprite rumene sponke in stojalo zložite na najmanjšo možno mero (Slika 4a). Odklenite reflektor s sivim gumbom na indikatorju baterije (Slika 4b). Zdaj zložite stojalo skupaj z enoto svetilke. Glava svetilke se mora slišno zaskočiti v sivem gumbu na indikatorju baterije (Slika 4c). Zdaj glavo svetilke zaklenite s sivimi sidri in noge zložite skupaj (Slika 4d). Če je reflektor v prvotnem stanju (Slika 4e), ga lahko varno shranite v transportno torbo.

## POLNLENJE BATERIJE

Uporabljajte samo originalni polnilnik proizvajalcev: Bosch, Dewalt, Festool, Flex, Makita, Metabo (CAS), Milwaukee.

## OBSEG DOBAVE

Reflektor, 6 večnamenskih adapterjev Bosch, Festool, Flex, Makita, Metabo, Milwaukee/ Dewalt, torbica za adapterje, torbica za reflektor.

## OPREMA

Ustrezno opremo najdete na naši spletni strani [www.brennenstuhl.com](http://www.brennenstuhl.com).

## ČIŠČENJE

Pred čiščenjem odstranite baterijo.  
Ne uporabljajte nikakršnih topil, jedkih čistil ali podobnega.  
Za čiščenje uporabljajte samo suho ali rahlo navlaženo krpo.

## VZDRŽEVANJE

**POZOR:** Svetilka LED ne vsebuje nobenih komponent, katere bi bilo treba vzdrževati.  
Vira svetlobe te svetilke ni mogoče zamenjati. Ko je vir svetlobe ob koncu življenjske dobe, je treba zamenjati celotno svetilko. Svetilke ni dovoljeno odpirati.



## CE ES-IZJAVA O SKLADNOSTI

Izjava o skladnosti EU je na voljo pri proizvajalcu.

## ODLAGANJE



**Električne naprave odlagajte na okolju prijazen način!**  
**Električne naprave na sodijo med gospodinjske odpadke.**

■ V skladu z evropsko direktivo 2012/19/ES o električnih in elektronskih napravah je treba rabljene elektronske naprave zbirati ločeno in jih reciklirati na okolju prijazen način. Več o možnostih odlaganja med odslužene naprave lahko izveste pri občinski ali mestni upravi.

## ODLAGANJE



**Baterije in polnilne baterije niso gospodinjski odpadki!**

Kot potrošnik ste zakonsko dolžni vse baterije in akumulatorje predati na zbirno mesto v svoji občini / okrožju ali v trgovinah, tako da jih je mogoče odlagati na okolju prijazen način, sicer lahko pride do morebitnih tveganj za okolje in zdravje ljudi.

## PROIZVAJALEC

Hugo Brennenstuhl GmbH & Co. KG  
Seestraße 1-3 · D-72074 Tübingen

H. Brennenstuhl S.A.S.  
4 rue de Bruxelles · F-67170 Bernolsheim

lectra technik ag  
Blegistrasse 13 · CH-6340 Baar

Za več informacij priporočam obisk zavihka Servis/Pogosto zastavljena vprašanja na naši spletni strani [www.brennenstuhl.com](http://www.brennenstuhl.com).

# Mobilus LED akumulatoriaus teleskopinis prožektorius

## MULTI 6050 MA

**Dėmesio:** prieš naudodami gaminį, atidžiai perskaitykite šią naudojimo instrukciją ir ją saugokite!

### SAUGOS NUORODOS

- Kaskart prieš naudodami gaminį, patikrinkite, ar jis nepažeistas. Niekada nenaudokite gaminio, jei aptikote kokių nors pažeidimų. Tokiu atveju kreipkitės į elektriką arba nurodytu gamintojo techninės priežiūros adresu.



**Nesilaikant šio reikalavimo, kyla pavojus gyvybei dėl elektros smūgio!**

- Nenaudokite gaminio sprogioje aplinkoje – pavojus gyvybei!
- Neprileiskite vaikų prie prožektoriaus. Vaikai negali įvertinti dėl elektros srovės kylančio pavojaus.
- Prožektorių naudokite tik su originaliu toliau nurodytų gamintojų akumuliatoriumi: Bosch, Dewalt, Festool, Flex, Makita, Metabo (CAS), Milwaukee. Kitų akumuliatorių naudojimas gali tapti gedimų priežastimi.
- Niekada nežiūrėkite tiesiai į šviesą.
- Apgadinto apsauginio dangčio pakeisti negalima. Prožektorius turi būti utilizuotas.
- Padidėja judančių komponentų sutraiškymo pavojus!



Įkaitęs paviršius.



Netinka naudoti su išoriniais šviesos reguliatoriais.



Nesilaikant minimalaus atstumo, apšviečiami objektai gali perkaisti.

- Gaminys nėra IP54 (atsparus dulkei ir purlams) – nuėmus akumulatoriaus apsauginį gaubtą. Apsauginį dangtelį galima naudoti tik iki ProCORE 18 V 8.0 Ah imtinai. Be uždaryto apsauginio dangtelio – IP20.

### TECHNINIAI DUOMENYS

Apsaugos klasė:

III

Apsaugos laipsnis / atsparumas smūgiui:

IP54, IK08

Temperatūros diapazonas:

nuo -10 °C iki +40 °C

<b>Tipas:</b>	<b>MULTI 6050 MA</b>
Suderinami akumuliatorių tipai:	Profesionalūs akumuliatoriai 18 V/2-12 Ah Bosch Dewalt, Festool, Flex, Makita, Metabo (CAS), Milwaukee (18 V akumuliatoriai)
Maks. projekcinis plotas:	172,6 cm <sup>2</sup>
Matmenys:	12,9x69,8x11,2 cm
Apsauginio gaubto matmenys:	38,2x4,6x0,7 cm
Svoris:	5 kg

Šis gaminys skirtas apšvietimo reikmėms viduje ir lauke.

### **KAIP ĮDĖTI IR IŠIMTI AKUMULIATORIŲ**

Prožektorius yra skirtas naudoti su toliau išvardytais akumuliatoriais:

brennenstuhl® professionalLINE Akku AB 1805

Bosch Akku GBA 18 V x,x Ah Professional

Bosch ProCORE 18 V (iki maks. 12 Ah) Professional

Dewalt 18 voltų akumuliatoriai

Festool 18 voltų akumuliatoriai

Flex 18 voltų akumuliatoriai

Makita 18 voltų akumuliatoriai

Metabo (CAS) 18 voltų akumuliatoriai

Milwaukee 18 voltų akumuliatoriai

Adapterį galima įdėti greitai ir lengvai.

Norėdami tai padaryti, atrakininkite akumuliatoriaus dangtelį pastumdami pilką fiksatorių link žemės. Dabar galite nuimti akumuliatoriaus dangtelį pilko užrakto kryptimi (1a pav. - 1b pav.). Norėdami pakeisti adapterį, atleiskite raudoną fiksatorių ir išimkite įdėtą adapterį.

Dabar įstatykite atitinkamą adapterį į "Brennenstuhl" sąsają (1c pav.) ir užfiksukite jį raudonu fiksatoriumi (1d pav.). Įkrautą 18 V akumuliatorių įkiškite į akumuliatoriaus laikiklį iš užpakalinės pusės (1e pav.), kol pajusite, kad jis įkištas į galinę padėtį.

Norėdami išimti akumuliatorių, paspauskite akumuliatoriaus atleidimo mygtuką ir ištraukite akumuliatorių iš akumuliatoriaus laikiklio. Tada vėl uždarykite dangtelį (1f pav.).

Siekiant užtikrinti IP54 (atsparumą dulkei ir purslams), prožektorių galima naudoti tik tinkamai uždarius baterijos dangtelį.

Išimkite akumuliatorių iš prietaiso, jei jis nebus naudojamas ilgą laiką.

Prožektorių galima naudoti ir be akumuliatoriaus dangtelio su ne galingesniu kaip 12 Ah akumuliatoriumi, tačiau tokiu atveju apsaugos laipsnis sumažėja iki IP20 ir prožektorius gali būti naudojamas tik sausoje aplinkoje. Tam atfiksukite akumuliatoriaus dangtelį (1a pav.). Tada jį nuimkite.

## KOMISIJA

Pastatykite prožektorių ant sauso, lygaus paviršiaus ir atlenkite kojas tiek, kiek jos telpa (2a pav.).

Atlaisvinkite teleskopinį stovą, iš apačios į viršų pastumdami du šonuose esančius pilkus užraktus ir atlaisvindami juos nuo įtvirtinimo (2b pav.). Tada atrakinkite lemputę paspausdami pilką mygtuką prie baterijos indikatoriaus (2c pav.).

Dabar stendą galima pastatyti vertikaliai (2d pav.). Įsitinkinkite, kad jis garsiai spragtelėjo spynelėje prie baterijos indikatoriaus. Dabar teleskopinį stovą galima ištempti iki norimo aukščio. Norėdami tai padaryti, pradėkite nuo žemiausio laiptelio, atidarykite geltoną spaustuką, ištieskite trikojį iki norimo aukščio ir vėl užfiksuokite geltonu spaustuku (2e pav.). Šį procesą galima atlikti iki keturių kartų, kol prožektorius pasieks maksimalų aukštį.

Kad šviesos elementas atsidurtų norimoje padėtyje, prožektorius turi dvi funkcijas.

Nustatykite prožektorių norima kryptimi užlenkdami jį į viršų arba į apačią veleno pusėje.

Be to, prožektorių galima pasukti 180° kampu (2f pav.).

Svarbu: po naudojimo visada pasukite prožektorių į pradinę padėtį.

Norėdami įjungti prožektorių, paspauskite šone esantį jungiklį.

Keletą kartų paspaudus (3 pav.), šviesos intensyvumas perjungiamas nuo 100 % iki 75 %, nuo 50 % iki 25 % ir tada į "išjungta".

Kuo mažesnis šviesos srautas, tuo ilgesnė šviesos trukmė.

Jei jungiklio padėtis išlieka nepakitusi ilgiau nei 5 sekundes, paspaudus jį dar kartą, jis visada perjungiamas į išjungtą būseną.

Jei akumulatorius beveik išsikrovė, LED prožektorius penkis kartus sumirksi.

Po to prožektorius maždaug 10 minučių toliau švies 50 % ryškumu, kol apsauga nuo gilios iškrovos išjungs prožektorių.

## DEMONTAVIMAS

Norėdami tinkamai supakuoti prožektorių po naudojimo, pirmiausia atlaisvinkite geltonu spaustuvus ir sulenkite stovą iki minimumo (4a pav.). Atrakinkite prožektorių pilku mygtuku ant baterijos indikatoriaus (4b pav.). Dabar sulenkite stovą kartu su žibinto bloku. Žibinto galvutė turi garsiai spragtelėti į pilką baterijos indikatoriaus mygtuką (4c pav.). Dabar užfiksuokite žibinto galvutę pilkais inkarais ir sulenkite kojas (4d pav.). Kai prožektorius yra pradinės būklės (4e pav.), jį galima saugiai laikyti transportavimo krepšyje.

## AKUMULATORIAUS ĮKROVIMAS

Naudokite tik originalų toliau nurodytų gamintojų kroviklį: Bosch, Dewalt, Festool, Flex, Makita, Metabo (CAS), Milwaukee.

## TIEKIAMAS KOMPLEKTAS

Prožektorius, 6 universalūs adapteriai Bosch, Festool, Flex, Makita, Metabo, Milwaukee/Dewalt, adapterių krepšys, prožektoriaus krepšys.

## PIEDAI

Tinkamus priedus rasite mūsų pagrindiniame puslapyje [www.brennenstuhl.com](http://www.brennenstuhl.com).

## VALYMAS

Prieš valydami išimkite akumuliatorių.  
Nenaudokite tirpiklių, ėsdinamojo poveikio arba panašių valiklių.  
Prietaisą valykite tik sausa arba šiek tiek sudrėkinta šluoste.

## TECHNINĖ PRIEŽIŪRA

**DĖMESIO:** LED šviestuve nėra komponentų, kuriems reikalinga techninė priežiūra.  
Šio šviestuvo šviesos šaltinis yra nekeičiamas. Pasibaigus šviesos šaltinio naudojimo trukmei, turi būti pakeičiamas visas šviestuvas. Draudžiama atidaryti šviestuvą.



## CE ATITIKTIES DEKLARACIJA

ES atitikties deklaraciją turi gamintojas.

## ŠALINIMAS



**Ekologiškai šalinkite elektros prietaisus!**

**Elektros prietaisus draudžiama šalinti su buitinėmis atliekomis!**

Remiantis ES direktyva 2012/19/ES dėl elektros ir elektroninės įrangos atliekų, naudotus elektros prietaisus privaloma surinkti atskirai ir atiduoti ekologiškai perdirbti. Dėl nebenaudojamų prietaisų šalinimo galimybių teiraukitės savo savivaldybėje.

## ŠALINIMAS



**Baterijos ir įkraunamos baterijos nėra buitinės atliekos!**

Jūs, kaip vartotojas, esate teisiškai įpareigotas atiduoti visas baterijas ir akumuliatorius į surinkimo punktą savo savivaldybėje / rajone ar parduotuvėse, kad juos būtų galima utilizuoti ekologiškai, nes kitaip gali kilti pavojus aplinkai ir žmonių sveikatai.

## GAMINTOJAS

Hugo Brennenstuhl GmbH & Co. KG  
Seestraße 1-3 · D-72074 Tübingen

H. Brennenstuhl S.A.S.  
4 rue de Bruxelles · F-67170 Bernolsheim

lectra technik ag  
Blegistrasse 13 · CH-6340 Baar

Dėl išsamesnės informacijos rekomenduojame apsilankyti mūsų svetainėje [www.brennenstuhl.com](http://www.brennenstuhl.com), skiltyje „Service“ / „FAQs“ (Paslauga / DUK).



# **LV Mobilais LED akumulatora teleskopiskais prožektors**

## **MULTI 6050 MA**

**Uzmanību:** pirms izstrādājuma lietošanas uzmanīgi izlasiet un saglabājiet lietošanas pamācību!

### **DROŠĪBAS NORĀDĪJUMI**

- Ikreiz pirms lietošanas pārbaudiet, vai izstrādājumam nav nekādu bojājumu. Nekad nelietojiet izstrādājumu, ja konstatējat jebkādus bojājumus. Tādā gadījumā vērsieties pie kvalificēta elektriķa vai norādītajā ražotāja servisa adresē.



**Neievērojot noteikumus, elektriskās strāvas trieciens apdraud dzīvību!**

- Neizmantojiet izstrādājumu sprādzienbīstamā vidē, tas ir bīstami dzīvībai!
- Bērniem jāturas drošā attālumā no prožektora. Bērni nespēj novērtēt elektriskās strāvas radītos riskus.
- Luktura darbībai izmantojiet tikai šādu ražotāju oriģinālos akumulatorus: Bosch, Dewalt, Festool, Flex, Makita, Metabo (CAS), Milwaukee. Citu akumulatoru izmantošana var radīt bojājumus.
- Nekad neskatieties tieši gaismā.
- Saplīsušu aizsargkorpusu nevar aizstāt ar jaunu. Lukturis ir jāutilizē.
- Pastāv paaugstināts kustīgu detaļu saspiešanas risks!



Karsta virsma.



Nav piemērots ekspluatācijai ar ārējiem gaismas intensitātes regulatoriem.



Ja atstatums ir mazāks par minimālo atstatumu, apgaismotie objekti var pārkarst.

- Izstrādājums nav IP54 (putekļu un šļakatu necaurlaidīgs) - kad ir noņemts akumulatora aizsargpārsegs. Aizsargpārsegu var lietot tikai līdz ProCORE 18 V 8,0 Ah (ieskaitot). Bez aizvērtā aizsargpārsega IP20.

### **TEHNISKIE DATI**

Aizsardzības klase:

III

Aizsardzības veids/triecienuizturība:

IP54, IK08

Temperatūras diapazons:

-10 °C līdz +40 °C

Modelis:	MULTI 6050 MA
Saderīgie akumulatoru tipi:	Bosch Professional akumulatori 18 V/2-12 Ah Dewalt, Festool, Flex, Makita, Metabo (CAS), Milwaukee (18 V akumulatori)
Maks. projicētais laukums:	172,6 cm <sup>2</sup>
Izmēri:	12,9x69,8x11,2 cm
Aizsargpārsega izmēri:	38,2x4,6x0,7 cm
Svars:	5 kg

Izstrādājums ir piemērots apgaismojuma nodrošināšanai iekštelpās un ārā.

### AKUMULATORA IEVIETOŠANA UN IZŅEMŠANA

Lukturi ir paredzēts izmantot ar turpmāk nosauktajiem akumulatoriem:

brennenstuhl® professionalLINE Akku AB 1805

Bosch akumulators GBA 18 V x,x Ah Professional

Bosch ProCORE 18 V (līdz maks. 12 Ah) Professional

Dewalt 18 V akumulatori

Festool 18 V akumulatori

Flex 18 V akumulatori

Makita 18 V akumulatori

Metabo (CAS) 18 V akumulatori

Milwaukee 18 V akumulatori

Adapteri var ievietot ātri un viegli.

Lai to izdarītu, atbloķējiet akumulatora vāciņu, nospiežot pelēko fiksatoru uz zemes.

Tagad varat noņemt akumulatora vāciņu pelēkās slēdzenes virzienā (1.a attēls - 1.b attēls). Lai nomainītu adapteri, atbrīvojiet sarkano bloķēšanas mehānismu un izņemiet ievietoto adapteri. Tagad ievietojiet atbilstošo adapteri Brennenstuhl saskarnē (1.c. attēls) un fiksējiet to ar sarkano fiksatoru (1.d. attēls). Ievietojiet uzlādēto 18 V akumulatoru akumulatora turētājā no aizmugures (1.e attēls.), līdz jūtat, ka tas ir ievietots galējā pozīcijā.

Lai izņemtu akumulatoru, nospiediet akumulatora atbrīvošanas pogu un izvelciet akumulatoru atpakaļ no akumulatora turētāja. Pēc tam atkal aizveriet vāku (1.f attēls).

Lai nodrošinātu IP54 (aizsardzība pret putekļiem un šļakatām), prožektoru drīkst darbināt tikai ar pareizi aizvērtu akumulatora vāciņu.

Ja akumulators ilgāku laiku netiks lietots, izņemiet to no ierīces.

Ja akumulatora jauda ir līdz 12 Ah, lukturi var lietot arī bez akumulatora pārsega, taču aizsardzības veids tad samazinās līdz IP20, un lukturi drīkst izmantot tikai sausā vidē. Šai nolūkā atveriet akumulatora pārsega fiksatoru (1.a attēls). Pēc tam noņemiet akumulatora pārsegu.

## KOMISIJAS

Novietojiet prožektoru uz sausas, līdzenas virsmas un izlieciet kājas, cik tālu tās sniedzas (2.a attēls).

Atbloķējiet teleskopisko statīvu, bīdot abus pelēkos fiksatorus sānos no apakšas uz augšu un atbrīvojot tos no stiprinājuma (2.b attēls). Pēc tam atbloķējiet gaismu, nospiežot pelēko pogu pie akumulatora indikatora (2.c attēls).

Tagad statīvu var uzstādīt vertikāli (2.d attēls). Pārliecinieties, ka tas dzirdami saslēdzas slēdzenē pie akumulatora indikatora. Tagad teleskopisko statīvu var pagarināt līdz vēlamajam augstumam. Lai to izdarītu, sāciet ar zemāko pakāpienu, atveriet dzelteno skavu, izstiepiet statīvu līdz vēlamajam augstumam un atkal nofiksējiet to ar dzelteno skavu (2.e attēls). Šo procesu var veikt līdz četrām reizēm, līdz prožektors sasniedz maksimālo augstumu.

Lai gaismas elementu novietotu vēlamajā pozīcijā, prožektoram ir divas funkcijas. Iestatiet prožektoru vēlamajā virzienā, noliecot to uz augšu vai uz leju uz vārpstas puses.

Turklāt prožektoru var pagriezt par 180° (2.f attēls).

Svarīgi: pēc lietošanas vienmēr pagrieziet prožektoru atpakaļ tā sākotnējā stāvoklī.

Lai ieslēgtu prožektoru, nospiediet sānos esošo slēdzi.

Vairākas reizes to nospiežot (3. attēls), gaismas intensitāte tiek pārslēgta no 100% uz 75%, no 50% uz 25% un pēc tam uz "izslēgts".

Jo mazāka ir iestatītā gaismas jauda, jo ilgāks ir gaismas ilgums.

Ja slēdža pozīcija paliek nemainīga ilgāk par 5 sekundēm, atkārtota nospiešana to vienmēr pārslēdz uz izslēgtu stāvokli.

Ja akumulators ir gandrīz izlādējies, LED prožektors mirgo piecas reizes. Pēc tam prožektors turpinās spīdēt ar 50 % spilgtumu aptuveni 10 minūtes, pirms aizsardzība pret dziļu izlādi izslēdz prožektoru.

## DEMONTĀŽA

Lai prožektoru pēc lietošanas pareizi iepakotu, vispirms atveriet dzeltenās skavas stiprinājumus un minimāli salieciet statīvu (4.a attēls). Atbloķējiet prožektoru ar pelēko pogu uz akumulatora indikatora (4.b attēls). Tagad salieciet statīvu kopā ar lampas bloku. Lampas galviņai ir jābūt dzirdami iespiestai pelēkajā pogā uz akumulatora indikatora (4.c attēls). Tagad nostipriniet lampas galvu ar pelēkajiem enkuriem un salieciet kājas kopā (4.d attēls). Ja prožektors ir sākotnējā stāvoklī (4.e attēls), to var droši uzglabāt transportēšanas somā.

## AKUMULATORA UZLĀDĒŠANA

Izmantojiet tikai šādu ražotāju oriģinālo uzlādes ierīci:

Bosch, Dewalt, Festool, Flex, Makita, Metabo (CAS), Milwaukee.

## PIEGĀDES KOMPLEKTS

Prožektors, 6 multi adapteri Bosch, Festool, Flex, Makita, Metabo, Milwaukee/Dewalt, adaptera soma, soma prožektoram.

## PIEDERUMI

Piemērotus piederumus jūs atradīsiet mūsu mājaslapā [www.brennenstuhl.com](http://www.brennenstuhl.com).

## TĪRĪŠANA

Pirms tīrīšanas izņemiet akumulatoru.

Nelietojiet šķīdinātājus, kodīgus tīrīšanas līdzekļus vai tamlīdzīgas vielas.

Tīrīšanai izmantojiet tikai sausu vai nedaudz samitrinātu drānu.

## APKOPE

**UZMANĪBU:** LED lukturis nesatur komponentus, kam nepieciešama apkope.

Luktura gaismas avots nav nomaināms. Kad gaismas avota kalpošanas laiks ir beidzies, jāmaina viss lukturis. Lukturi nedrīkst atvērt.



## CE ES ATBILSTĪBAS DEKLARĀCIJA

ES atbilstības deklarācija glabājas pie ražotāja.

## UTILIZĀCIJA



**Elektroiekārtas jāutilizē, saudzējot dabu!**

**Neizmetiet elektroierīces sadzīves atkritumos!**

— Saskaņā ar Eiropas Direktīvu 2012/19/ES par elektrisko un elektronisko iekārtu atkritumiem nolietotās elektroniskās un elektroierīces ir jāsavāc atsevišķi un jānogādā atkritumu otrreizējai pārstrādei videi nekaitīgai veidā.

Par nolietotās ierīces utilizācijas iespējām jautājiet sava pagasta vai pilsētas pašvaldībā.

## UTILIZĀCIJA



**Baterijas un uzlādējamās baterijas nav sadzīves atkritumi!**

Jums kā patērētājam ir juridiskas saistības atgriezt visas baterijas un akumulatorus savākšanas vietā jūsu pašvaldībā / rajonā vai mazumtirdzniecības veikalos, lai tos varētu utilizēt videi draudzīgā veidā, pretējā gadījumā pastāv potenciāls risks videi un cilvēku veselībai.

## RAŽOTĀJS

Hugo Brennenstuhl GmbH & Co. KG  
Seestraße 1-3 · D-72074 Tübingen

H. Brennenstuhl S.A.S.  
4 rue de Bruxelles · F-67170 Bernolsheim

lectra technik ag  
Blegistrasse 13 · CH-6340 Baar

Plašāku informāciju meklējiet sadaļā Serviss/FAQ's mūsu mājaslapā  
[www.brennenstuhl.com](http://www.brennenstuhl.com).







A series of 20 horizontal lines for writing, spanning the width of the page.





**Hugo Brennenstuhl GmbH & Co. KG**

Seestraße 1-3 · D-72074 Tübingen

**H. Brennenstuhl S.A.S.**

4 rue de Bruxelles · F-67170 Bernolsheim

**lectra technik ag**

Blegistrasse 13 · CH-6340 Baar

**Brennenstuhl UK Ltd.**

No 1 Royal Exchange · London EC3V 3DG, UK

[www.brennenstuhl.com](http://www.brennenstuhl.com)

0533954/1722