

# DEWALT®



**2020/21**

**ELEKTROWERKZEUGE  
UND ZUBEHÖR**

[www.DEWALT.com](http://www.DEWALT.com)

**STARK. HART. ZUVERLÄSSIG.**

# 3 JAHRE GARANTIE



## FÜR AKKU- UND KABELGEFÜHRTE GERÄTE\*



MyDEWALT Nutzer können ganz schnell und einfach die Garantie Ihres DEWALT Gerätes auf 3 Jahre verlängern. Einfach auf MyDEWALT registrieren, Gerät im Bereich „Meine Geräte“ hinzufügen und Zertifikat ausdrucken. Das Gerät muss innerhalb von 4 Wochen nach Kaufdatum registriert werden!

\* Nähere Informationen und ausgeschlossene Produkte finden Sie unter: [WWW.DEWALT.DE/3](http://WWW.DEWALT.DE/3)

### ÜBERSICHT PIKTOGRAMME – WAS BEDEUTET WAS?

	<b>Betriebsfunktion</b> Mit Meißelfunktion		<b>Werkzeuglose Einstellung</b> bzw. Auswechslung von Zubehörteilen und Einsatzwerkzeugen
	<b>Betriebsfunktion</b> Zwei Einstellmöglichkeiten für Bohren und Hammerbohren		<b>Schnellspann-Bohrfutter</b> für schlüssellosen und schnellen Wechsel bzw. sicheren und zentrischen Sitz von Bohrern
	<b>Betriebsfunktion</b> Zwei Einstellmöglichkeiten für Hammerbohren und Meißeln		<b>Spindelarretierung</b> Schneller und einfacher Zubehörawechsel durch arretierbare Antriebsspindel
	<b>Betriebsfunktion</b> Drei Einstellmöglichkeiten für Bohren, Hammerbohren und Meißeln		<b>Rechts- / Linkslauf</b> Rechts- / Linkslauf-Einstellung für alle Schraubarbeiten
	<b>Schlagmechanismus</b> Schlagmechanismus mit sehr hohem Drehmoment		<b>Pendelhub-Steuerung</b> (mehrstufig) für höheren Arbeitsfortschritt bei gleichzeitig verbesserter Schnittkantengüte
	<b>SDS plus</b> SDS-plus Werkzeugaufnahme für sicheren Werkzeugsitz und schnellen Wechsel		<b>Leichter Kohlebürstenwechsel</b> für schnelle und problemlose Servicearbeiten
	<b>SDS max</b> SDS-max Werkzeugaufnahme wie SDS-plus-Aufnahme bei gleichzeitig höherer Belastbarkeit und größerem Bohrdurchmesser		<b>Elektronische Anzeige</b> für Kohlebürstenwechsel informiert über notwendigen Wechsel durch optische Kontrollelektronik
	<b>19 mm- bzw. 28 mm-Sechskant-Werkzeugaufnahme</b> Robuste Werkzeugaufnahme für sehr starke Belastung		<b>Staubabsaugung</b> über Staubfangsack oder ein angeschlossenes Absaugsystem
	<b>Zweigang-Getriebschalter</b> bzw. 2-Stufen-Elektronik für materialgerechten Einsatz		<b>IP-Schutzklasse</b> weisen auf eine spezielle staub- und wassergeschützte Bauweise für den Einsatz im Außenbereich
	<b>Dreigang-Getriebschalter</b> bzw. 3-Stufen-Elektronik für materialgerechten Einsatz		<b>LED-Leuchte</b> ermöglicht problemloses Arbeiten bei schlecht beleuchteten Arbeitsplatzverhältnissen.
	<b>Drehzahl-Konstanthaltung</b> gewährleistet auch unter Last eine gleichbleibende Drehzahl		<b>Sägeblatt</b> serienmäßig mit hochwertigem HM-Sägeblatt entsprechend der ausgewiesenen Spezifikation
	<b>Elektronische Dreh- oder Hubzahlregulierung</b> für materialgerechtes Arbeiten und bessere Maschinenkontrolle		<b>2-Stufen-Kupplung</b> mit Auslösung bei 40 und 80 Nm für maximalen Schutz bei SDS-max Bohrarbeiten
	<b>Elektronischer Sanftanlauf</b> verhindert ruckartiges Verlaufen der Maschine in der Startphase		<b>Sicherheitselektronik</b> reduziert bei Verkanten des Bohrers die Drehzahl innerhalb von einer Sekunde auf ein Minimum
	<b>Anti-Vibrations-System</b> z. B. durch Anti-Vibrations-Elemente in den Handgriffen oder aktive Vibrationskontrolle für besseren Bedienkomfort und höhere Anwendersicherheit		<b>Sicherheitskupplung</b> als aktiver Schutz von Anwender und Maschine
	<b>AVC</b>		<b>Bürstenloser Motor</b> längere Laufzeit und längere Lebensdauer
	<b>Motorbremse</b> stoppt Maschine bzw. Einsatzwerkzeug in Sekundenschnelle		<b>Kabelmaschine</b>

# STARK. HART. ZUVERLÄSSIG.

## UNSERE DNA

Vor ca. 100 Jahren erfand Raymond Elmer Dewalt in Pennsylvania die Radialarmsäge und gründete DEWALT Industrial Tools. Über die Jahre hat sich das Unternehmen immer weiterentwickelt, eins ist jedoch geblieben – unser unermüdliches Bestreben innovative und hochwertige Produkte auf dem neuesten Stand der Technik zu entwickeln. Wir sind entschlossen, die Industriestandards mitzubestimmen und dem professionellen Anwender alle verfügbaren Technologien an die Hand zu geben, um seine Projekte zum Erfolg zu führen.

## TECHNIK „ENGINEERED IN GERMANY“

Unser Entwicklungszentrum in Idstein realisiert seit Jahrzehnten Innovationen für betonbearbeitende Elektrowerkzeuge. Durch die weltweiten Synergien sind wir Experten für verschiedenste Anforderungen und verbinden somit Erfindergeist mit Ingenieurstechnik. In unseren modernen Test-Laboren entwickeln wir mithilfe innovativer Simulations-Software Produkte, die den hohen Qualitätsansprüchen und Bedürfnissen unserer professionellen Anwender entsprechen.



## INNOVATIVE PRODUKTE

Wir entwickeln unsere Produkte ständig weiter und passen diese an die Bedürfnisse der Anwender an. So haben wir mit unserem 54 Volt XR FLEXVOLT Akku-System den absoluten Maßstab im Segment der Akku-Werkzeuge geschaffen. Unser stärkstes Akku-System kann sowohl für 18 Volt als auch für 54 Volt Maschinen eingesetzt werden und ist somit rückwärtskompatibel und universell einsetzbar. Auch die Arbeitssicherheit und Gesundheit steht bei DEWALT absolut im Fokus. Mit „Perfom & Protect“ haben wir ein umfassendes Sicherheitskonzept für unsere Anwender entwickelt.



## DAS SICHERHEITSPAKET FÜR DIE GESUNDHEIT!

Ein Werkzeug muss nicht nur leistungsstark sein, es muss vor allem sicher sein! Produkte der Serie „PERFORM & PROTECT“ gewährleisten ein Maximum an Kontrolle bei gleichzeitiger minimaler Vibration und Staubentwicklung.

Weitere Infos unter:  
[WWW.DEWALT.DE/PERFORMANDPROTECT](http://WWW.DEWALT.DE/PERFORMANDPROTECT)



## DEWALT FLOTTENMANAGEMENT

### MAXIMALE FLEXIBILITÄT! MINIMALER AUFWAND!

- Programm mit über 180 Maschinen
- Mit Vollservice und / oder Leasing
- Variable Laufzeiten (36, 48 oder 60 Monate)
- Keine Reparatur- oder Wartungskosten
- Abholung & Lieferung frei Haus, deutschlandweit
- Transportversicherung ohne Zusatzkosten
- Gratis Leihgerät während der Reparatur (PREMIUM)

### DEWALT LEASING KONZEPT: NOCH MEHR VORTEILE

- Höhere Liquidität, keine Bindung des Eigenkapitals
- Leicht kalkulierbar durch feste Monatsraten
- Steuerliche Absetzbarkeit der Leasingraten
- Diebstahlschutz ohne Selbstbeteiligung
- Geräteübernahme nach Vertragsende möglich

Weitere Infos unter [WWW.DEWALT.DE](http://WWW.DEWALT.DE) oder wenden Sie sich an Ihren DEWALT Fachhändler.



UNSER SERVICEPARTNER  
FÜR KOMPETENZ UND ZUVERLÄSSIGKEIT



## ONLINE – IMMER AUF DEM NEUESTEN STAND



[WWW.FACEBOOK.COM/DEWALTDEUTSCHLAND](http://WWW.FACEBOOK.COM/DEWALTDEUTSCHLAND)



[WWW.INSTAGRAM.COM/DEWALT\\_DE](http://WWW.INSTAGRAM.COM/DEWALT_DE)



[WWW.YOUTUBE.COM/DEWALTDEUTSCHLAND](http://WWW.YOUTUBE.COM/DEWALTDEUTSCHLAND)



Du willst stets als Erster über alle Neuheiten und Aktionen von DEWALT informiert werden – registriere dich einfach bei „MYDEWALT“ und wir werden Dich regelmäßig per Newsletter mit aktuellen Informationen versorgen.

[WWW.DEWALT.DE/MYDEWALT](http://WWW.DEWALT.DE/MYDEWALT)

# MASCHINENTEIL

<b>AKKUS</b>	<b>6</b>
<b>BOHREN &amp; SCHRAUBEN</b>	<b>18</b>
<b>HAMMERBOHREN &amp; MEISSELN</b>	<b>36</b>
<b>BETON- &amp; STEINBEARBEITUNG</b>	<b>54</b>
<b>METALLBEARBEITUNG</b>	<b>64</b>
<b>HOLZBEARBEITUNG</b>	<b>82</b>
<b>ABSAUGSYSTEME</b>	<b>118</b>
<b>BEFESTIGEN</b>	<b>126</b>
<b>MESSEN &amp; NIVELLIEREN</b>	<b>136</b>
<b>SPEZIALGERÄTE</b>	<b>150</b>
<b>SETS</b>	<b>156</b>
<b>GALA BAU</b>	<b>162</b>
<b>RADIOS &amp; LAUTSPRECHER</b>	<b>170</b>
<b>LEUCHTEN &amp; STRAHLER</b>	<b>174</b>
<b>AUFBEWAHRUNGS-SYSTEME</b>	<b>178</b>
<b>ZUBEHÖR</b>	<b>188</b>
<b>INDEX WERKZEUGE &amp; MASCHINENBEZOGENES ZUBEHÖR</b>	<b>286</b>

# ZUBEHÖRTEIL

<b>BETONBOHRER</b>	<b>190</b>
EXTREME® Full Carbide SDS-plus® Hammerbohrer	191
EXTREME®4 SDS-plus® Hammerbohrer	192
EXTREME®2 SDS-plus® Hammerbohrer	193
High Performance SDS-plus® Hammerbohrer	194
SDS-plus® Absaugbohrer	195
EXTREME® Full Carbide SDS-max® Hammerbohrer	196
EXTREME® SDS-max® Hammerbohrer	197
SDS-max® Absaugbohrer	198
Adapter für SDS-Bohrhämmer	199
SDS-plus® Hammerbohrkronen / Adapter und Zubehör	199
SDS-max® Hammerbohrkronen / Adapter und Zubehör	199
<b>MEISSEL</b>	<b>200</b>
XLR® Meißel	200
SDS-plus® Meißel	201
SDS-max® Meißel	201
High Performance SDS-max® Meißel	202
Sechskant-Meißel	202
<b>STEINBOHRER</b>	<b>203</b>
EXTREME® Steinbohrer	203
Steinbohrer	203
<b>METALLBOHRER</b>	<b>204</b>
EXTREME® Metallbohrer HSS-Co	205
EXTREME®2 Metallbohrer HSS-G	206
Black & Gold Metallbohrer HSS-G	207
High Performance Metallbohrer HSS-G	207
EXTREME IMPACT® Stufenbohrer HSS-G	208
EXTREME IMPACT® Metallbohrer HSS-Tin	208
<b>HOLZBOHRER</b>	<b>209</b>
CV-Holzspirallohrer	210
Schalungsbohrer	210
Schlangenbohrer	211
Forstnerbohrer	212
EXTREME® Holzbohrer	213
EXTREME IMPACT® Holz-Fräsbohrer	214
<b>LOCHSÄGEN</b>	<b>215</b>
EXTREME® HSS Bi-Metall Lochsägen	215
Schnellspanndorne & Zubehör für HSS Bi-Metall Lochsägen	216
Schlagfester Blechscherenaufsatz	216

<b>BOHRMASCHINEN-ZUBEHÖR</b>	<b>216</b>
Rührer	216
Bohrfutter (Schnellspan und Zahnkranz)	216
<b>SCHRAUBERBITS</b>	<b>217</b>
EXTREME FLEXTORQ™ Schrauberbit-Sets	218
EXTREME IMPACT® Winkelvorsatz für Bohr- und Schrauberbits	219
EXTREME IMPACT® 90° Winkelvorsatz für Bohr- und Schrauberbits	220
Torsion Schrauberbits	220
T STAK™ Caddy	221
Trockenbauschrauber-Zubehör	221
EXTREME IMPACT® Steckschlüssel	222
EXTREME IMPACT® Schlagschrauber-Adapter	222
Steckschlüssel	223
Bithalter	223
Schnellwechsel-System	223
<b>KREISSÄGEBLÄTTER</b>	<b>224</b>
Schnellübersicht für Stationärkreissägeblätter	225
EXTREME® Kreissägeblätter für Stationärsägen	226
XR EXTREME RUNTIME™ Kreissägeblätter für Stationärsägen	226
EXTREME® Spezial-Kreissägeblätter für DCS365	227
EXTREME® Kreissägeblätter für Stationärsägen	227
Metallkreissägeblätter für Stationärsägen	227
EXTREME® Kreissägeblätter für Radialarmsägen	228
Bau-Kreissägeblätter für Stationärsägen	228
Schnellübersicht für Handkreissägeblätter	229
EXTREME® Kreissägeblätter für Handkreissägen	230
XR EXTREME RUNTIME™ Kreissägeblätter für Handkreissägen	230
Metallkreissägeblätter für Handkreissägen	230
EXTREME® Kreissägeblätter für Tauchkreissägen	230
XR EXTREME RUNTIME™ Kreissägeblätter für Tauchkreissägen	231
Bau-Kreissägeblätter für Handkreissägen	231
EXTREME® Kreissägeblätter für Handkreissägen ohne Spaltkeil	231
EXTREME® Kreissägeblätter für Akku-Handkreissägen	232
Metallkreissägeblätter für Akku-Handkreissägen	232
Bau-Kreissägeblätter für Akku-Handkreissägen	232
EXTREME® TRESPA Kreissägeblätter	233
Faserzement-Kreissägeblätter	233

<b>STICHSÄGEBLÄTTER</b>	<b>234</b>
Schnellübersicht für Stichsägeblätter	235
XPC Stichsägeblätter	236
HCS Stichsägeblätter für Holz	237
Spezial-Stichsägeblatt	237
HSS Stichsägeblätter für Metall	238
EXTREME® Bi-Metall Stichsägeblätter für Metall	238
EXTREME® Bi-Metall Stichsägeblätter für Holz & Metall	239
EXTREME® Spezial-Stichsägeblätter	239
<b>SÄBELSÄGEBLÄTTER</b>	<b>240</b>
Schnellübersicht Säbelsägeblätter	241
XR EXTREME RUNTIME™ Säbelsägeblätter	242
EXTREME® Bi-Metall Säbelsägeblätter	243
Bi-Metall Säbelsägeblätter für Metall	244
Bi-Metall Säbelsägeblätter für Metall (abbrechbar)	244
Bi-Metall Säbelsägeblätter für Holz	245
Bi-Metall Säbelsägeblätter für universellen Einsatz	245
HCS Säbelsägeblätter für Holz	246
Spezial-Säbelsägeblätter	246
Säbelsägeblätter-Sets	246
ALLIGATOR® Spezialsägeblätter	247
XR EXTREME RUNTIME™ ALLIGATOR® Spezialsägeblätter	248
Bandsägeblätter	248
Hobelmesser	248
<b>FRÄSER</b>	<b>249</b>
Diverse Fräser	249
<b>SCHLEIFMITTEL</b>	<b>251</b>
EXTREME® Schleifgitter	252
Universal-Schleifpapier 230 x 280 mm	253
Metallbearbeitungs-Schleifgewebe 230 x 280 mm	253
Schleifpapier – Klettfix 115 x 228 mm	254
Schleifpapier 93 x 230 mm	254
Schleifpapier – Klettfix 93 x 190 mm	254
Schleifpapier 115 x 140 mm	255
Schleifpapier – Klettfix 115 x 115 mm	255
Dreieck-Schleifpapier – Klettfix 93 x 93 mm	255
Schleifpapier-Rollen	256
Schleifbänder für Bandschleifer	256
Schleifbänder für Stationär	257
Schleifscheiben – Klettfix	258

Exzenterschleifteller – Klettfix	258
XR EXTREME RUNTIME™ Fächerschleifscheiben	259
Schleif- und Polierteller	260
Polierhauben	260
Schleifscheiben / Abziehscheiben	260
Drahtbürsten	260
<b>TRENN- UND SCHRUPPSCHEIBEN</b>	<b>261</b>
Erklärung der Produktkennzeichnung	261
Metall-Schruppscheiben	261
Metall-Trennscheiben	262
Edelstahl-Trennscheiben	263
Schnellspannmutter	264
<b>DIAMANT-TRENNSCHEIBEN</b>	<b>265</b>
Schnellübersicht Diamant-Trennscheiben	265
Professional High Performance	266
Professional Economy	267
Diamant-Trennscheiben	268
EXTREME® Diamant-Sandwichtrennscheibe	270
Diamant-Topfscheiben	270
DIAMOND EDGE® Diamant-Trennscheibe für Metall	271
<b>DIAMANT-NASSBOHRKRONEN</b>	<b>271</b>
<b>MULTI-TOOL-SYSTEM</b>	<b>272</b>
<b>NÄGEL</b>	<b>275</b>
<b>SCELLEN / SCHRAUBEN</b>	<b>278</b>
<b>ÜBERSICHT SETS</b>	<b>279</b>
<b>INDEX ZUBEHÖR</b>	<b>291</b>



**AKKU**

## 10,8, 12 & 18 VOLT XR AKKUS

10,8 Volt XR Akku / 2 Ah

DCB127-XJ

UVP

€ 49,00

zzgl. MwSt.  
€ 58,31 inkl. MwSt.



12 Volt XR Akku / 3 Ah

DCB124-XJ

UVP

€ 64,00

zzgl. MwSt.  
€ 76,16 inkl. MwSt.



18 Volt XR Akku / 2 Ah

DCB183-XJ

UVP

€ 79,00

zzgl. MwSt.  
€ 94,01 inkl. MwSt.



18 Volt XR Akku / 5 Ah mit Bluetooth

DCB184B-XJ

UVP

€ 149,00

zzgl. MwSt.  
€ 177,31 inkl. MwSt.



18 Volt XR Akku / 5 Ah

DCB184-XJ

UVP

€ 129,00

zzgl. MwSt.  
€ 153,51 inkl. MwSt.



18 Volt XR Bluetooth System-Akku

- Robuster und leistungsstarker 18 Volt-Akku mit innovativer Bluetooth-Technologie
- Problemlose Kommunikation (bis zu einer Reichweite von 30 m) via Bluetooth zwischen Akku und Smartphone oder Tablet (Voraussetzung: Bluetooth 4.0 oder Bluetooth Smart) mit der Möglichkeit, folgende Funktionen einzustellen bzw. Informationen abzurufen: Letzter Einsatzzeitpunkt, Ladezustand, Aktivierungs-Status, Akku-Zustand und -Temperatur
- Zusätzliche Alarmfunktion via Bluetooth, sobald:
  - Akku außer Reichweite ist (je nach Einstellung auch automatische Abschaltung, wenn der Akku außer Reichweite ist), Akku entladen ist,
  - Akku zu warm ist, Akku aufgeladen ist
- Kein Memory-Effekt und keine Selbstentladung
- Mit LED-Kapazitätsanzeige
- Passend für alle 18 Volt XR Akku-Maschinen von DEWALT sowie alle DEWALT System-Ladegeräte für 18 Volt Akkus

## XR FLEXVOLT AKKUS

54 / 18 Volt XR FLEXVOLT Akku / 108 Wh

DCB546-XJ

UVP

€ 169,00

zzgl. MwSt.  
€ 201,11 inkl. MwSt.



54 / 18 Volt XR FLEXVOLT Akku / 162 Wh

DCB547-XJ

UVP

€ 199,00

zzgl. MwSt.  
€ 236,81 inkl. MwSt.



54 / 18 Volt XR FLEXVOLT Akku / 216 Wh

DCB548-XJ

UVP

€ 249,00

zzgl. MwSt.  
€ 296,31 inkl. MwSt.



Akku-Adapter mit USB-Anschlüssen

TECHNISCHE DATEN

DCB090-XJ



- Innovative Möglichkeit, jeden XR Akku als externe Stromquelle über USB-Verbindung einzusetzen
- 2 USB-Ausgänge ermöglichen gleichzeitiges Aufladen bzw. Betreiben von bis zu 2 Handys o. ä. mit USB-Stecker
- Einsetzbar mit allen DEWALT XR Akkus von 10,8 bis 18 V
- Ladezeit abhängig von Akku-Kapazität des aufzuladenden Gerätes (bei iPhone 7 oder 8 z. B. eine Stunde)
- LED-Ladeprozentsanzeige des Akkus
- Optimale Ergänzung zu bereits vorhandenen 10,8 bis 18 Volt XR Akkus
- Passend auch für FLEXVOLT Akkus

Lieferumfang

ohne Akkus und Ladegerät

UVP

€ 30,00

zzgl. MwSt.  
€ 35,70 inkl. MwSt.

# LADEGERÄTE

## System-Schnellladegerät bis 18 Volt inkl. FLEXVOLT XR Akku



- DEWALT 2-Stufen Ladeprozess ermöglicht hohe Lebensdauer der Akkus bei maximaler Speicherkapazität
- LED-Anzeige informiert über Ladeprozess- und Akku-Status
- Auch für Wandmontage geeignet
- Aufgrund sehr kompakten Abmessungen optimal einsetzbar für die Montage

TECHNISCHE DATEN		DCB115-QW
Passend für	10,8V / 14,4V / 18V XR Akku	
Akku-Technologie	Li-Ion	
Ladestrom	4 A	
Ladezeit	ca. 20 Min. (1,3 Ah Akku), ca. 30 Min. (2 Ah Akku), ca. 75 Min. (5 Ah Akku)	
Gewicht	0,2 kg	
<b>UVP</b>	<b>€ 91,00</b> zzgl. MwSt. € 108,29 inkl. MwSt.	

## System-Schnellladegerät bis 18 Volt inkl. FLEXVOLT XR Akku



- DEWALT 2-Stufen Ladeprozess für hohe Lebensdauer der Akkus bei maximaler Speicherkapazität
- LED-Anzeige informiert über Ladeprozess- und Akku-Status
- Für 12 Volt Zigarettenanzünder

TECHNISCHE DATEN		DCB119-XJ
Passend für	10,8V / 14,4V / 18V XR Akku	
Akku-Technologie	Li-Ion	
Ladestrom	4 A	
Ladezeit	ca. 20 Min. (1,3 Ah Akku), ca. 30 Min. (2 Ah Akku), ca. 75 Min. (5 Ah Akku)	
Gewicht	0,5 kg	
<b>UVP</b>	<b>€ 88,00</b> zzgl. MwSt. € 104,72 inkl. MwSt.	

## System-Schnellladegerät für alle 18 und 54 Volt XR Akku



- Der 2-Stufen Ladeprozess ermöglicht hohe Lebensdauer der Akkus bei maximaler Speicherkapazität
- Die spezielle Ladeprozesssteuerung passt den Ladestrom (4 A bzw. 8 A) an den jeweiligen Akku an und stellt einen schnellen und schonenden Ladeprozess sicher
- LED-Anzeige informiert über Ladeprozess- und Akku-Status
- Auch für Wandmontage geeignet

TECHNISCHE DATEN		DCB118-QW
Passend für	18 Volt XR und XR FLEXVOLT Akku	
Akku-Technologie	Li-Ion	
Ladestrom	4 / 8 A	
Ladezeit mit 4 A:	ca. 20 Min. (1,3 Ah Akku), ca. 25 Min. (1,5 Ah Akku), ca. 30 Min. (2 Ah Akku), ca. 45 Min. (3 Ah Akku), ca. 60 Min. (4 Ah Akku), ca. 75 Min. (5 Ah Akku)	
Ladezeit mit 8 A (nur bei Akku mit Voraussetzung für Lüfterkühlung):	ca. 35 Min. (5 Ah Akku), ca. 45 Min. (6 Ah Akku / FLEXVOLT), ca. 65 Min. (9 Ah Akku / FLEXVOLT), ca. 90 Min. (12 Ah Akku / FLEXVOLT)	
Gewicht	0,5 kg	
<b>UVP</b>	<b>€ 99,00</b> zzgl. MwSt. € 117,81 inkl. MwSt.	



**Radios sind auch als Ladegeräte einsetzbar**  
(siehe Kapitel Radios)

# LADEGERÄTE

## System-Schnellladegerät für alle 18 Volt inkl. FLEXVOLT XR Akku



Mit 12 A Ladestrom

- Der 2-Stufen Ladeprozess ermöglicht hohe Lebensdauer der Akkus bei maximaler Speicherkapazität
- Die spezielle Ladeprozesssteuerung passt den Ladestrom (4 A bzw. 12 A) an den jeweiligen Akku an und stellt einen schnellen und schonenden Ladeprozess sicher
- LED-Anzeige informiert über Ladeprozess- und Akku-Status
- Auch für Wandmontage geeignet

TECHNISCHE DATEN		DCB117-QW
Passend für	18 Volt XR und XR FLEXVOLT Akku	
Akku-Technologie	Li-Ion	
Ladestrom	12 A	
Ladezeit	ca. 22 Min. (1,3 und 1,5 Ah Akku), ca. 30 Min. (2 Ah Akku), ca. 45 Min. (3 Ah Akku), ca. 40** / 60 Min. (4 Ah Akku), ca. 50** / 75 Min. (5 Ah Akku), ca. 40 Min. (6 Ah Akku), ca. 60*** Min. (9 Ah Akku), ca. 80 Min. (12 Ah Akku)	
Gewicht	0,5 kg	
<b>UVP</b>	<b>€ 129,00</b> zzgl. MwSt. € 153,51 inkl. MwSt.	

\*\*Akku-Herstellungscodes 201536 oder später  
\*\*\*Akku-Herstellungscodes 201811475 B oder später

Maschinenkauf*						Monatliche Leasingrate*								
mit Vollservice für						für Maschine und Vollservice bei								
36 Monate			48 Monate			36 Monate			48 Monate			60 Monate		
Komfort	Premium		Komfort	Premium		Komfort	Premium		Komfort	Premium		Komfort	Premium	
€ 222	€ 240		€ 230	€ 249	–	€ 4,35	€ 3,41	€ 2,77	€ 7,48	€ 8,08	€ 6,07	€ 6,58	–	–

## System-Doppel-Schnellladegerät bis 18 Volt inkl. FLEXVOLT XR Akku



- Problemloses zeitgleiches Aufladen von 2 Akkus unterschiedlicher Volt- und Ah-Klassen
- 2-Stufen-Ladeprozess garantiert eine schonenden Ladung der Akkus und damit eine hohe Anzahl an Ladezyklen bei maximaler Speicherkapazität
- LED-Anzeige informiert über Ladeprozess- und Akku-Status
- Auch für Wandmontage geeignet
- Aufgrund kompakter Abmessungen optimal einsetzbar für die Montage

TECHNISCHE DATEN		DCB132-QW
Passend für	10,8V / 14,4V / 18V XR und XR FLEXVOLT Akku	
Akku-Technologie	Li-Ion	
Ladestrom	4 A	
Ladezeit	ca. 20 Min. (1,3 Ah) / ca. 25 Min. (1,5 Ah) / ca. 30 Min. (2 Ah) / ca. 45 Min. (3 Ah) / ca. 60 Min. (4 Ah) / ca. 75 Min. (5 Ah) / ca. 90 Min. (6 Ah) / ca. 135 Min. (9 Ah) / ca. 180 Min. (12 Ah)	
Abmessungen (L x B x H)	33,5 x 14,5 x 8 cm	
Gewicht	1,1 kg	
<b>UVP</b>	<b>€ 129,00</b> zzgl. MwSt. € 153,51 inkl. MwSt.	

Maschinenkauf*						Monatliche Leasingrate*								
mit Vollservice für						für Maschine und Vollservice bei								
36 Monate			48 Monate			36 Monate			48 Monate			60 Monate		
Komfort	Premium		Komfort	Premium		Komfort	Premium		Komfort	Premium		Komfort	Premium	
€ 222	€ 240		€ 230	€ 249	–	€ 4,35	€ 3,41	€ 2,77	€ 7,48	€ 8,08	€ 6,07	€ 6,58	–	–

## System-Vierfach-Schnellladegerät bis 18 Volt inkl. FLEXVOLT XR Akku



- Paralleler Ladeprozess ermöglicht das gleichzeitige Aufladen von bis zu 4 Akkus gleicher oder unterschiedlicher Volt- und / oder Ah-Klassen
- Schneller Ladeprozess mit bis zu 8 A pro Ladeschacht
- LED-Anzeige informiert über Ladeprozess- und Akku-Status
- Robustes Gehäuse und praktische Vorrichtung für die Wandmontage

TECHNISCHE DATEN		DCB104-QW
Passend für	10,8V / 14,4V / 18V XR und XR FLEXVOLT Akku	
Akku-Technologie	Li-Ion	
Ladestrom	4 / 8 A	
Ladezeit mit 4 A:	ca. 20 Min. (1,3 Ah Akku), ca. 25 Min. (1,5 Ah Akku), ca. 30 Min. (2 Ah Akku), ca. 45 Min. (3 Ah Akku), ca. 60 Min. (4 Ah Akku), ca. 75 Min. (5 Ah Akku)	
Ladezeit mit 8 A (nur bei Akku mit Voraussetzung für Lüfterkühlung):	ca. 35 Min. (5 Ah Akku), ca. 45 Min. (6 Ah Akku / FLEXVOLT), ca. 65 Min. (9 Ah Akku / FLEXVOLT), ca. 90 Min. (12 Ah Akku / FLEXVOLT)	
Gewicht	3,5 kg	
<b>UVP</b>	<b>€ 199,00</b> zzgl. MwSt. € 236,81 inkl. MwSt.	

Maschinenkauf*						Monatliche Leasingrate*								
mit Vollservice für						für Maschine und Vollservice bei								
36 Monate			48 Monate			36 Monate			48 Monate			60 Monate		
Komfort	Premium		Komfort	Premium		Komfort	Premium		Komfort	Premium		Komfort	Premium	
€ 310	€ 331		€ 333	€ 358	–	€ 6,71	€ 5,25	€ 4,28	€ 10,45	€ 11,16	€ 8,79	€ 9,46	–	–

NEU

NEU

AKKU



# 18 V AKKU-SYSTEM STARTER-SETS

## 18 Volt XR Akku 2er-Set



**2  
AH**

TECHNISCHE DATEN		DCB115D2
Lieferumfang	System-Schnellladegerät (DCB115), 2 x 18 Volt XR Akkus / je 2 Ah (DCB183)	
UVP	<b>€ 161,00</b> zzgl. MwSt. € 191,59 inkl. MwSt.	

Maschinenkauf*						Monatliche Leasingrate*								
mit Vollservice für						nur für Maschine bei			für Maschine und Vollservice bei					
36 Monate		48 Monate		60 Monate		36	48	60	36 Monaten		48 Monaten		60 Monaten	
Komfort	Premium	Komfort	Premium	Komfort	Premium	Monaten	Monaten	Monaten	Komfort	Premium	Komfort	Premium	Komfort	Premium
€ 267	€ 287	-	-	-	-	€ 5,43	€ 4,25	€ 3,46	€ 9,00	€ 9,68	-	-	-	-

## 18 Volt XR Akku 3er-Set



**2  
AH**

TECHNISCHE DATEN		DCB115D3
Lieferumfang	System-Schnellladegerät (DCB115), 3 x 18 Volt XR Akkus / je 2 Ah (DCB183)	
UVP	<b>€ 211,00</b> zzgl. MwSt. € 251,09 inkl. MwSt.	

Maschinenkauf*						Monatliche Leasingrate*								
mit Vollservice für						nur für Maschine bei			für Maschine und Vollservice bei					
36 Monate		48 Monate		60 Monate		36	48	60	36 Monaten		48 Monaten		60 Monaten	
Komfort	Premium	Komfort	Premium	Komfort	Premium	Monaten	Monaten	Monaten	Komfort	Premium	Komfort	Premium	Komfort	Premium
€ 331	€ 354	-	-	-	-	€ 7,11	€ 5,57	€ 4,54	€ 11,15	€ 11,92	-	-	-	-

## 18 Volt XR Akku 2er-Set



**5  
AH**

TECHNISCHE DATEN		DCB115P2
Lieferumfang	System-Schnellladegerät (DCB115), 2 x 18 Volt XR Akkus / je 5 Ah (DCB184)	
UVP	<b>€ 231,00</b> zzgl. MwSt. € 274,89 inkl. MwSt.	

Maschinenkauf*						Monatliche Leasingrate*								
mit Vollservice für						nur für Maschine bei			für Maschine und Vollservice bei					
36 Monate		48 Monate		60 Monate		36	48	60	36 Monaten		48 Monaten		60 Monaten	
Komfort	Premium	Komfort	Premium	Komfort	Premium	Monaten	Monaten	Monaten	Komfort	Premium	Komfort	Premium	Komfort	Premium
€ 352	€ 375	€ 415	€ 450	-	-	€ 7,78	€ 6,10	€ 4,97	€ 11,86	€ 12,64	€ 10,96	€ 11,88	-	-

## 18 Volt XR Akku 3er-Set



**5  
AH**

TECHNISCHE DATEN		DCB115P3
Lieferumfang	System-Schnellladegerät (DCB115), 3 x 18 Volt XR Akkus / je 5 Ah (DCB184)	
UVP	<b>€ 312,00</b> zzgl. MwSt. € 371,28 inkl. MwSt.	

Maschinenkauf*						Monatliche Leasingrate*								
mit Vollservice für						nur für Maschine bei			für Maschine und Vollservice bei					
36 Monate		48 Monate		60 Monate		36	48	60	36 Monaten		48 Monaten		60 Monaten	
Komfort	Premium	Komfort	Premium	Komfort	Premium	Monaten	Monaten	Monaten	Komfort	Premium	Komfort	Premium	Komfort	Premium
€ 480	€ 512	€ 567	€ 615	-	-	€ 10,51	€ 8,24	€ 6,71	€ 16,18	€ 17,25	€ 14,97	€ 16,25	-	-

# XR FLEXVOLT AKKU-SYSTEM STARTER-SET



## XR FLEXVOLT Akku 2er-Set



**108  
WH**

TECHNISCHE DATEN		DCB118T2-QW
Lieferumfang	System-Schnellladegerät (DCB118), 2 x 54 Volt XR FLEXVOLT Akkus / je 108 Wh (DCB546)	
UVP	<b>€ 302,00</b> zzgl. MwSt. € 359,38 inkl. MwSt.	

Maschinenkauf*						Monatliche Leasingrate*								
mit Vollservice für						nur für Maschine bei			für Maschine und Vollservice bei					
36 Monate		48 Monate		60 Monate		36	48	60	36 Monaten		48 Monaten		60 Monaten	
Komfort	Premium	Komfort	Premium	Komfort	Premium	Monaten	Monaten	Monaten	Komfort	Premium	Komfort	Premium	Komfort	Premium
€ 451	€ 479	€ 529	€ 572	-	-	€ 10,18	€ 7,97	€ 6,49	€ 15,20	€ 16,15	€ 13,97	€ 15,10	-	-

## XR FLEXVOLT Akku 2er-Set in T STAK™-Box



**108  
WH**

TECHNISCHE DATEN		DCB118T2T-QW
Lieferumfang	System-Schnellladegerät (DCB118), 2 x 54 Volt XR FLEXVOLT Akkus / je 108 Wh (DCB546), T STAK™-Box II und Akku-Trage (DCK998)	
UVP	<b>€ 342,00</b> zzgl. MwSt. € 406,98 inkl. MwSt.	

Maschinenkauf*						Monatliche Leasingrate*								
mit Vollservice für						nur für Maschine bei			für Maschine und Vollservice bei					
36 Monate		48 Monate		60 Monate		36	48	60	36 Monaten		48 Monaten		60 Monaten	
Komfort	Premium	Komfort	Premium	Komfort	Premium	Monaten	Monaten	Monaten	Komfort	Premium	Komfort	Premium	Komfort	Premium
€ 493	€ 522	€ 572	€ 616	-	-	€ 11,53	€ 9,03	€ 7,35	€ 16,61	€ 17,58	€ 15,10	€ 16,25	-	-

## XR FLEXVOLT Akku 2er-Set



**108  
WH**

TECHNISCHE DATEN		DCB132T2-QW
Lieferumfang	System-Doppel-Schnellladegerät (DCB132), 2 x 54 Volt XR FLEXVOLT Akkus / je 108 Wh (DCB546)	
UVP	<b>€ 322,00</b> zzgl. MwSt. € 383,18 inkl. MwSt.	

## XR FLEXVOLT Akku 3er-Set



**108  
WH**

TECHNISCHE DATEN		DCB118T3-QW
Lieferumfang	System-Schnellladegerät (DCB118), 3 x 54 Volt XR FLEXVOLT Akkus / je 108 Wh (DCB546)	
UVP	<b>€ 433,00</b> zzgl. MwSt. € 515,27 inkl. MwSt.	

Maschinenkauf*						Monatliche Leasingrate*								
mit Vollservice für						nur für Maschine bei			für Maschine und Vollservice bei					
36 Monate		48 Monate		60 Monate		36	48	60	36 Monaten		48 Monaten		60 Monaten	
Komfort	Premium	Komfort	Premium	Komfort	Premium	Monaten	Monaten	Monaten	Komfort	Premium	Komfort	Premium	Komfort	Premium
€ 642	€ 682	€ 751	€ 811	-	-	€ 14,59	€ 11,43	€ 9,31	€ 21,64	€ 22,97	€ 19,83	€ 21,42	-	-





# XR FLEXVOLT AKKU-SYSTEM STARTER-SET

## XR FLEXVOLT Akku 2er-Set



**162 WH**

### TECHNISCHE DATEN **DCB118X2-QW**

Lieferumfang System-Schnellladegerät (DCB118),  
2x 54 Volt XR FLEXVOLT  
Akkus / je 162 Wh (DCB547)

**UVP**  
**€ 362,00**  
zzgl. MwSt.  
€ 430,78 inkl. MwSt.

Maschinenkauf*						Monatliche Leasingrate*								
mit Vollservice für						nur für Maschine bei			für Maschine und Vollservice bei					
36 Monate		48 Monate		60 Monate		36	48	60	36 Monaten		48 Monaten		60 Monaten	
Komfort	Premium	Komfort	Premium	Komfort	Premium	Monaten	Monaten	Monaten	Komfort	Premium	Komfort	Premium	Komfort	Premium
€ 545	€ 580	€ 640	€ 693	-	-	€ 12,20	€ 9,56	€ 7,78	€ 18,37	€ 19,54	€ 16,90	€ 18,29	-	-

## XR FLEXVOLT Akku 2er-Set in T STAK™-Box



**162 WH**

### TECHNISCHE DATEN **DCB118X2T-QW**

Lieferumfang System-Schnellladegerät (DCB118),  
2x 54 Volt XR FLEXVOLT  
Akkus / je 162 Wh (DCB547),  
T STAK™-Box II und  
Akku-Trage (DCK998)

**UVP**  
**€ 402,00**  
zzgl. MwSt.  
€ 478,38 inkl. MwSt.

Maschinenkauf*						Monatliche Leasingrate*								
mit Vollservice für						nur für Maschine bei			für Maschine und Vollservice bei					
36 Monate		48 Monate		60 Monate		36	48	60	36 Monaten		48 Monaten		60 Monaten	
Komfort	Premium	Komfort	Premium	Komfort	Premium	Monaten	Monaten	Monaten	Komfort	Premium	Komfort	Premium	Komfort	Premium
€ 587	€ 622	€ 682	€ 735	-	-	€ 13,55	€ 10,61	€ 8,64	€ 19,78	€ 20,97	€ 18,00	€ 19,41	-	-

## XR FLEXVOLT Akku 2er-Set



**162 WH**

### TECHNISCHE DATEN **DCB132X2-QW**

Lieferumfang System-Doppel-Schnellladegerät (DCB132),  
2x 54 Volt XR FLEXVOLT  
Akkus / je 162 Wh (DCB547)

**UVP**  
**€ 382,00**  
zzgl. MwSt.  
€ 454,58 inkl. MwSt.

## XR FLEXVOLT Akku 3er-Set



**162 WH**

### TECHNISCHE DATEN **DCB118X3-QW**

Lieferumfang System-Schnellladegerät (DCB118),  
3x 54 Volt XR FLEXVOLT  
Akkus / je 162 Wh (DCB547)

**UVP**  
**€ 503,00**  
zzgl. MwSt.  
€ 598,57 inkl. MwSt.

Maschinenkauf*						Monatliche Leasingrate*								
mit Vollservice für						nur für Maschine bei			für Maschine und Vollservice bei					
36 Monate		48 Monate		60 Monate		36	48	60	36 Monaten		48 Monaten		60 Monaten	
Komfort	Premium	Komfort	Premium	Komfort	Premium	Monaten	Monaten	Monaten	Komfort	Premium	Komfort	Premium	Komfort	Premium
€ 757	€ 805	€ 890	€ 964	-	-	€ 16,95	€ 13,28	€ 10,81	€ 25,51	€ 27,14	€ 23,50	€ 25,44	-	-

# XR FLEXVOLT AKKU-SYSTEM STARTER-SET



## XR FLEXVOLT Akku 2er-Set in T STAK™-Box



**216 WH**

### TECHNISCHE DATEN **DCB118Y2T-QW**

Lieferumfang System-Schnellladegerät (DCB118),  
2x 54 Volt XR FLEXVOLT  
Akkus / je 216 Wh (DCB548),  
T STAK™-Box II und  
Akku-Trage (DCK998)

**UVP**  
**€ 463,00**  
zzgl. MwSt.  
€ 550,97 inkl. MwSt.

Maschinenkauf*						Monatliche Leasingrate*								
mit Vollservice für						nur für Maschine bei			für Maschine und Vollservice bei					
36 Monate		48 Monate		60 Monate		36	48	60	36 Monaten		48 Monaten		60 Monaten	
Komfort	Premium	Komfort	Premium	Komfort	Premium	Monaten	Monaten	Monaten	Komfort	Premium	Komfort	Premium	Komfort	Premium
€ 681	€ 722	€ 795	€ 858	-	-	€ 15,60	€ 12,22	€ 9,95	€ 22,95	€ 24,35	€ 20,99	€ 22,65	-	-

# AKKUS UND LADEGERÄTE

## LADEGERÄTE



NEU

NEU

Radios sind auch als Ladegeräte nutzbar (siehe Kapitel Radios)



## AKKUS

Artikel-Nr.	Beschreibung	Artikel-Nr.	DCB115-QW	DCB119-XJ	DCB118-QW	DCB117-QW	DCB132-QW	DCB104-QW	DCR027-QW	DWST1-81078-QW	DWST1-75659-QW
DCB127-XJ	10,8 Volt XR Akku / 2 Ah		✓	✓			✓	✓		✓	✓
DCB124-XJ	12 Volt XR Akku / 3 Ah		✓	✓			✓	✓		✓	✓
DCB183-XJ	18 Volt XR Akku / 2 Ah		✓	✓	✓	✓	✓	✓	✓	✓	✓
DCB184-XJ	18 Volt XR Akku / 5 Ah		✓	✓	✓	✓	✓	✓	✓	✓	✓
DCB184B-XJ	18 Volt XR Akku / 5 Ah mit Bluetooth		✓	✓	✓	✓	✓	✓	✓	✓	✓
DCB546-XJ	54 / 18 Volt XR FLEXVOLT Akku / 108 Wh		✓	✓	✓	✓	✓	✓	✓	✓	✓
DCB547-XJ	54 / 18 Volt XR FLEXVOLT Akku / 162 Wh		✓	✓	✓	✓	✓	✓	✓	✓	✓
DCB548-XJ	54 / 18 Volt XR FLEXVOLT Akku / 216 Wh		✓	✓	✓	✓	✓	✓	✓	✓	✓

# VOLLE POWER

## Ausdauernd und Rückwärtskompatibel



**54V XR FLEXVOLT**

### 54 / 18 Volt XR FLEXVOLT Akkus

- Sehr hohe Akku-Leistung und damit optimal geeignet für extrem schwere Anwendungen über längeren Zeitraum
- Wahlweise mit sehr hoher Kapazität mit 108 Wh (DCB546), 162 Wh (DCB547) oder 216 Wh (DCB548)
- Kein Memory-Effekt und keine Selbstentladung
- Wirkungsvoller Schutz vor Überlastung, Überhitzung und Tiefenentladung durch spezielle Elektronik
- Optimal geeignet für den harten Baustellen-Einsatz durch robustes und bruchsicheres Gehäuse sowie stoßsicher verlötete Akku-Zellen
- Problemlose Transportmöglichkeit des Akkus durch mechanische Trennung der Zellebenen, wodurch die Wattstundenleistung des Akkus unter den Gefahrgut-Klasse 9 liegenden 100 Wh liegt
- Ladezustandsanzeige mit 3 LEDs (per Knopfdruck)
- Passend für alle DEWALT XR Akku-Maschinen mit 54 Volt sowie mit 18 Volt



# VIER GEWINNT

## Parallel Laden – Zeit sparen

System-Vierfach-Schnellladegerät (DCB104-QW)



**BOHREN & SCHRAUBEN**

# ÜBERSICHT SCHRAUBER

## Bohrschrauber

<b>Akku / Voltklasse</b>	10,8 oder 12 Volt XR Akku	18 Volt XR oder XR FLEXVOLT Akku	18 Volt XR oder XR FLEXVOLT Akku	18 Volt XR oder XR FLEXVOLT Akku
<b>Bohrfutterspannweite</b>	1,5–10 mm	1,5–13 mm	1,5–13 mm	1,5–13 mm
<b>Max. Drehmoment (h / w)</b>	57,5 / 25,5 Nm	65 / 26 Nm	70 / 27 Nm	95 / 66 Nm
<b>Leerlaufdrehzahl</b>	0–425 / 1.500 min <sup>-1</sup>	0–450 / 1.650 min <sup>-1</sup>	0–550 / 2.000 min <sup>-1</sup>	0–450 / 1.300 / 2.000 min <sup>-1</sup>
<b>Gewicht (ohne Akku)</b>	0,9 kg	1 kg	1,1 kg	1,4 kg
<b>UVP</b>	€ 169,00 / € 79,00	€ 205,00	€ 311,00 / € 150,00	€ 381,00

## Schlagbohrschrauber

<b>Akku / Voltklasse</b>	10,8 oder 12 Volt XR Akku	18 Volt XR oder XR FLEXVOLT Akku	18 Volt XR oder XR FLEXVOLT Akku	18 Volt XR oder XR FLEXVOLT Akku
<b>Bohrfutterspannweite</b>	1,5–10 mm	1,5–13 mm	1,5–13 mm	1,5–13 mm
<b>Max. Drehmoment (h / w)</b>	57,5 / 25,5 Nm	65 / 26 Nm	70 / 27 Nm	95 / 66 Nm
<b>Leerlaufdrehzahl</b>	0–425 / 1.500 min <sup>-1</sup>	0–450 / 1.650 min <sup>-1</sup>	0–550 / 2.000 min <sup>-1</sup>	0–450 / 1.300 / 2.000 min <sup>-1</sup>
<b>Leerlaufschlagzahl</b>	0–7.225 / 25.500 min <sup>-1</sup>	0–7.650 / 0–28.050 min <sup>-1</sup>	0–9.350 / 34.000 min <sup>-1</sup>	0–9.350 / 34.000 min <sup>-1</sup>
<b>Gewicht (ohne Akku)</b>	1 kg	1,1 kg	1,2 kg	1,5 kg
<b>UVP</b>	€ 189,00 / € 99,00	€ 235,00	€ 170,00 / € 331,00	€ 331,00 / € 401,00

## Schlagschrauber

	1/4"				3/8"
<b>Akku / Voltklasse</b>	10,8 oder 12 Volt XR Akku	18 Volt XR oder XR FLEXVOLT Akku	18 Volt XR oder XR FLEXVOLT Akku	18 Volt XR oder XR FLEXVOLT Akku	10,8 oder 12 Volt XR Akku
<b>Werkzeugaufnahme</b>	1/4" Innensechskant	1/4" Innensechskant	1/4" Innensechskant	1/4" Innensechskant	3/8" Innensechskant mit HOG-Ring
<b>Max. Drehmoment</b>	163 Nm	190 Nm	27 / 170 / 205 Nm	27 / 170 / 205 Nm	168 Nm
<b>Leerlaufdrehzahl</b>	0–950 / 1.950 / 2.850 min <sup>-1</sup>	0–2.800 min <sup>-1</sup>	0–1.000 / 2.800 / 3.250 min <sup>-1</sup>	0–1.000 / 2.800 / 3.250 min <sup>-1</sup>	0–1.000 / 2.850 / 2.850 min <sup>-1</sup>
<b>Leerlaufschlagzahl</b>	0–3.600 min <sup>-1</sup>	0–3.200 min <sup>-1</sup>	0–400 / 2.800 / 3.800 min <sup>-1</sup>	0–400 / 2.800 / 3.800 min <sup>-1</sup>	3.600 min <sup>-1</sup>
<b>Gewicht (ohne Akku)</b>	0,8 kg	0,9 kg	0,9 kg	0,9 kg	0,8 kg
<b>UVP</b>	€ 219,00	€ 335,00	€ 224,00	€ 385,00 / € 455,00	€ 209,00 / € 258,00

	1/2"				3/4"
<b>Akku / Voltklasse bzw. Aufnahmeleistung</b>	18 Volt XR oder XR FLEXVOLT Akku	710 Watt	18 Volt XR oder XR FLEXVOLT Akku	18 Volt XR oder XR FLEXVOLT Akku	18 Volt XR oder XR FLEXVOLT Akku
<b>Werkzeugaufnahme</b>	1/2" Außenvierkant mit Kugelrastung	1/2" Außenvierkant mit Kugelrastung	1/2" Außenvierkant mit Kugelrastung / mit HOG-Ring	1/2" Außenvierkant mit Kugelrastung	3/4" Außenvierkant mit HOG-Ring
<b>Max. Drehmoment</b>	203 Nm	440 Nm	200 / 447 Nm	135 / 400 / 950 Nm	135 / 400 / 950 Nm
<b>Leerlaufdrehzahl</b>	0–2.300 min <sup>-1</sup>	2.200 min <sup>-1</sup>	0–900 / 2.000 min <sup>-1</sup>	0–400 / 1.200 / 1.900 min <sup>-1</sup>	0–400 / 1.200 / 1.900 min <sup>-1</sup>
<b>Leerlaufschlagzahl</b>	0–2.700 min <sup>-1</sup>	2.700 min <sup>-1</sup>	0–3.100 min <sup>-1</sup>	0–600 / 1.800 / 2.400 min <sup>-1</sup>	0–600 / 1.800 / 2.400 min <sup>-1</sup>
<b>Gewicht (ohne Akku)</b>	1 kg	3,2 kg	1,7 kg	2,7 kg	2,7 kg
<b>UVP</b>	€ 205,00	€ 249,00	€ 275,00	€ 550,00 / € 319,00	€ 550,00 / € 319,00

# ÜBERSICHT BOHRMASCHINEN

## Bohrmaschinen

<b>Aufnahmeleistung</b>	550 Watt	701 Watt	800 Watt
<b>Anzahl Gänge</b>	1 Gang	1 Gang	1 Gang
<b>Bohrfutterspannweite</b>	1,0–10 mm	1,0–10 mm	1,5–13 mm
<b>Max. Drehmoment</b>	7,9 Nm	10,9 Nm	40 Nm
<b>Leerlaufdrehzahl</b>	0–2.800 min <sup>-1</sup>	0–2.500 min <sup>-1</sup>	0–650 min <sup>-1</sup>
<b>Gewicht</b>	1,3 kg	1,6 kg	2,3 kg
<b>UVP</b>	€ 104,00	€ 122,00	€ 284,00

## Winkelbohrmaschinen

<b>Akku / Voltklasse bzw. Aufnahmeleistung</b>	350 Watt	18 Volt XR oder XR FLEXVOLT Akku
<b>Anzahl Gänge</b>	1 Gang	2-Gang
<b>Bohrfutterspannweite</b>	1,0–10 mm (Zahnkranzbohrfutter)	1,0–10 mm
<b>Max. Drehmoment</b>	9,2 Nm	33 Nm
<b>Leerlaufdrehzahl</b>	0–1.200 min <sup>-1</sup>	0–650 / 2.000 min <sup>-1</sup>
<b>Gewicht</b>	1,7 kg	(ohne Akku) 1,4 kg
<b>UVP</b>	€ 248,00	€ 199,00

## Schlagbohrmaschinen

<b>Aufnahmeleistung</b>	650 Watt	1.100 Watt
<b>Anzahl Gänge</b>	1 Gang	2 Gänge
<b>Bohrfutterspannweite</b>	1,5–13 mm	1,5–13 mm
<b>Max. Drehmoment</b>	5,2 Nm	40 / 20 Nm
<b>Leerlaufdrehzahl</b>	0–2.800 min <sup>-1</sup>	0–1.250 / 3.500 min <sup>-1</sup>
<b>Leerlaufschlagzahl</b>	0–47.600 min <sup>-1</sup>	0–56.000 min <sup>-1</sup>
<b>Gewicht</b>	1,8 kg	2,8 kg
<b>UVP</b>	€ 86,00	€ 207,00

# BOHRSCHRAUBER

## 12 V Akku-2-Gang-Bohrschrauber



DCD701D2

- Robustes 2-Gang-Vollmetallgetriebe für perfekte Kraftübertragung im harten Alltag
- 15-stufiges Drehmomentmodul mit sicherem und zuverlässigem Abschaltmoment gewährleistet präzise Schraubarbeiten in allen Einstellungen
- Leicht dosierbare Schalterelektronik für exaktes Anbohren und präzises Schrauben
- Problemloser Langzeiteinsatz durch Sicherheitselektronik

**Emissionswerte:**

$L_{PA} / L_{WA} = 72,0 / 83,0$  dB(A) • K = 3,0 dB(A)  
 Vibration = < 2,5 m/s<sup>2</sup> • K = 1,5 m/s<sup>2</sup>

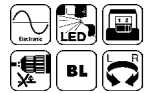

### TECHNISCHE DATEN DCD701D2-QW DCD701H-XJ

Akku	12 Volt / 2 Ah	
Leerlaufdrehzahl	0–425 / 1.500 min <sup>-1</sup>	
Max. Drehmoment (h / w)	57,5 / 25,5 Nm	
Max. Bohr-Ø in Holz / Metall	20 / 10 mm	
Bohrfutterspannweite	1,5–10 mm	
Gewicht (mit Akku)	1,1 kg	
Lieferumfang	2 Akkus, Schnellladegerät, Gürtelhaken, T STAK™-Box	wie D2-Version, aber ohne T STAK™-Box, Akkus und Ladegerät

**UVP** € 169,00 zzgl. MwSt. € 201,11 inkl. MwSt. € 79,00 zzgl. MwSt. € 94,01 inkl. MwSt.

Maschinenkauf* DCD701D2-QW						Monatliche Leasingrate* DCD701D2-QW								
mit Vollservice für						nur für Maschine bei								
36 Monate		48 Monate		60 Monate		36 Monate		48 Monate		60 Monate				
Komfort	Premium	Komfort	Premium	Komfort	Premium	Komfort	Premium	Komfort	Premium	Komfort	Premium			
€ 259	€ 276	€ 297	€ 321	–	–	€ 5,70	€ 4,46	€ 3,63	€ 8,73	€ 9,30	€ 7,84	€ 8,48	–	–

## 18 V Akku-2-Gang-Bohrschrauber



- Extrem kompakte Bauform mit nur 16 cm Gesamtlänge
- Optimal abgestimmtes 2-Gang-Vollmetallgetriebe
- 15-stufiges Drehmomentmodul
- Schalterelektronik für exaktes Anbohren und präzises Schrauben
- Sicherheitselektronik – permanente Überprüfung von Akku-Temperatur, Stromentnahme etc.
- 13 mm Schnellspann-Bohrfutter
- Leistungsstarke LED-Leuchte

**Emissionswerte:**

$L_{PA} / L_{WA} = 73,0 / 84,0$  dB(A) • K = 3,0 dB(A)  
 Vibration = < 2,5 m/s<sup>2</sup> • K = 1,5 m/s<sup>2</sup>

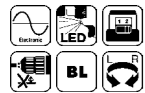

### TECHNISCHE DATEN DCD708D2T-QW

Akku	18 Volt / 2 Ah
Leerlaufdrehzahl	0–450 / 1.650 min <sup>-1</sup>
Max. Drehmoment (h / w)	65 / 26 Nm
Max. Bohr-Ø in Holz / Metall	30 / 13 mm
Bohrfutterspannweite	1,5–13 mm
Gewicht (mit Akku)	1,4 kg
Lieferumfang	2 Akkus, System-Schnellladegerät, Gürtelhaken, T STAK™-Box

**UVP** € 205,00 zzgl. MwSt. € 243,95 inkl. MwSt.

Maschinenkauf*						Monatliche Leasingrate*								
mit Vollservice für						nur für Maschine bei								
36 Monate		48 Monate		60 Monate		36 Monate		48 Monate		60 Monate				
Komfort	Premium	Komfort	Premium	Komfort	Premium	Komfort	Premium	Komfort	Premium	Komfort	Premium			
€ 316	€ 337	€ 362	€ 392	–	–	€ 6,91	€ 5,41	€ 4,41	€ 10,65	€ 11,36	€ 9,56	€ 10,34	–	–

## 18 V Akku-2-Gang-Bohrschrauber



- Optimal abgestimmtes 2-Gang-Vollmetallgetriebe
- 15-stufiges Drehmomentmodul
- Schalterelektronik für exaktes Anbohren und präzises Schrauben
- Sicherheitselektronik – permanente Überprüfung von Akku-Temperatur, Stromentnahme etc.
- 13 mm Vollmetall-Schnellspann-Bohrfutter
- Dreistufige LED-Leuchte mit bis zu 77 Lumen

**Emissionswerte:**

$L_{PA} / L_{WA} = 76,0 / 87,0$  dB(A) • K = 3,0 dB(A)  
 Vibration = Bohren in Metall < 2,5 m/s<sup>2</sup> • K = 1,5 m/s<sup>2</sup>

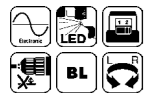

### TECHNISCHE DATEN DCD791NT-XJ

Akku-Technologie	alle 18 Volt XR und XR FLEXVOLT Akkus
Leerlaufdrehzahl	0–550 / 2.000 min <sup>-1</sup>
Max. Drehmoment (h / w)	70 / 27 Nm
Max. Bohr-Ø in Holz / Metall	40 / 13 mm
Bohrfutterspannweite	1,5–13 mm
Gewicht (mit 2 / 5 Ah Akku)	1,5 / 1,7 kg
Lieferumfang	Gürtelhaken, magnetischer Bithalter, T STAK™-Box, ohne Akkus und Ladegerät

**UVP** € 150,00 zzgl. MwSt. € 178,50 inkl. MwSt.

Maschinenkauf*						Monatliche Leasingrate*								
mit Vollservice für						nur für Maschine bei								
36 Monate		48 Monate		60 Monate		36 Monate		48 Monate		60 Monate				
Komfort	Premium	Komfort	Premium	Komfort	Premium	Komfort	Premium	Komfort	Premium	Komfort	Premium			
€ 220	€ 233	€ 253	€ 273	–	–	€ 5,06	€ 3,96	€ 3,23	€ 7,41	€ 7,86	€ 6,68	€ 7,20	–	–

# BOHRSCHRAUBER & BOHRMASCHINEN

## 18 V Akku-2-Gang-Bohrschrauber



DCD791D2

Baugleich mit DCD791NT-XJ, aber serienmäßiger Lieferumfang mit System-Schnellladegerät und 2 x 2 Ah Akkus bzw. 2 x 5 Ah Akkus.

**Emissionswerte:**

$L_{PA} / L_{WA} = 76,0 / 87,0$  dB(A) • K = 3,0 dB(A)  
 Vibration = Bohren in Metall < 2,5 m/s<sup>2</sup>  
 K = 1,5 m/s<sup>2</sup>

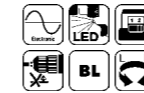

### TECHNISCHE DATEN DCD791D2-QW DCD791P2-QW

Akku	18 Volt / 2 Ah	18 Volt / 5 Ah
Leerlaufdrehzahl	0–550 / 2.000 min <sup>-1</sup>	
Max. Drehmoment (h / w)	70 / 27 Nm	
Max. Bohr-Ø in Holz / Metall	40 / 13 mm	
Bohrfutterspannweite	1,5–13 mm	
Gewicht (mit Akku)	1,5 kg	1,7 kg
Lieferumfang	2 Akkus, System-Schnellladegerät, Gürtelhaken, magnetischer Bithalter, T STAK™-Box	wie D2-Version, aber mit 2 x 5 Ah Akkus

**UVP** € 311,00 zzgl. MwSt. € 370,09 inkl. MwSt. € 381,00 zzgl. MwSt. € 453,39 inkl. MwSt.

## 18 V Akku-3-Gang-Bohrschrauber



DCD991P2

- Optimal abgestimmtes 3-Gang-Vollmetallgetriebe
- Sicherheitselektronik – permanente Überprüfung von Akku-Temperatur, Stromentnahme etc.
- Elektronische Drehzahlregulierung sowie Rechts- / Linkslauf
- 11-stufiges elektronisches Drehmomentmodul
- 13 mm Vollmetall-Schnellspann-Bohrfutter
- Dreistufige LED-Leuchte mit bis zu 77 Lumen

**Emissionswerte:**

$L_{PA} / L_{WA} = 75,0 / 86,0$  dB(A) • K = 3,0 dB(A)  
 Vibration = Bohren in Metall 2,5 m/s<sup>2</sup>  
 K = 1,5 m/s<sup>2</sup>

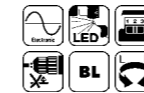

### TECHNISCHE DATEN DCD991P2-QW DCD991NT-XJ

Akku	18 Volt / 5 Ah	
Leerlaufdrehzahl	0–450 / 1.300 / 2.000 min <sup>-1</sup>	
Max. Drehmoment (h / w)	95 / 66 Nm	
Max. Bohr-Ø in Holz / Metall	55 / 15 mm	
Bohrfutterspannweite	1,5–13 mm	
Gewicht (mit Akku)	2,0 kg	
Lieferumfang	2 Akkus, System-Schnellladegerät, Gürtelhaken, magnetischer Bithalter, Zusatzhandgriff, T STAK™-Box	wie P2-Version, aber ohne Akkus und Ladegerät

**UVP** € 466,00 zzgl. MwSt. € 554,54 inkl. MwSt. € 235,00 zzgl. MwSt. € 279,65 inkl. MwSt.

Maschinenkauf* DCD991NT-XJ						Monatliche Leasingrate* DCD991NT-XJ								
mit Vollservice für						nur für Maschine bei								
36 Monate		48 Monate		60 Monate		36 Monate		48 Monate		60 Monate				
Komfort	Premium	Komfort	Premium	Komfort	Premium	Komfort	Premium	Komfort	Premium	Komfort	Premium			
€ 328	€ 346	€ 367	€ 392	–	–	€ 7,92	€ 6,20	€ 5,05	€ 11,05	€ 11,65	€ 9,69	€ 10,35	–	–

## 550 Watt Bohrmaschine



- Optimal abgestimmtes Drehmoment-/Drehzahlverhältnis – speziell für präzise Bohrarbeiten mit kleinem Durchmesser in Holz und Metall
- Elektronische Drehzahlvorwahl per Einstellrad
- Schnellspannbohrfutter
- Durch die leichte und kompakte Bauweise bestens für Serienarbeiten geeignet

**Emissionswerte:**

$L_{PA} / L_{WA} = 82,0 / 92,0$  dB(A) • K = 2,9 dB(A)  
 Vibration = Bohren in Metall 8,5 m/s<sup>2</sup> • K = 1,5 m/s<sup>2</sup>



### TECHNISCHE DATEN DWD014S-QS

Aufnahmeleistung	550 Watt
Leerlaufdrehzahl	0–2.800 min <sup>-1</sup>
Max. Drehmoment	7,9 Nm
Max. Bohr-Ø in Holz / Metall	25 / 10 mm
Bohrfutterspannweite	1,0–10 mm
Antriebsspindel	1/2" x 20 UNF
Gewicht	1,3 kg

**UVP** € 104,00 zzgl. MwSt. € 123,76 inkl. MwSt.

## BOHRMASCHINEN

### 701 Watt Bohrmaschine



- Optimal abgestimmtes Drehmoment-/Drehzahlverhältnis – speziell für präzise Bohrarbeiten mit kleinem Durchmesser in Holz und Metall
- Vollmetall-Schnellspannbohrfutter
- Gürtelclip
- Durch die leichte und kompakte Bauweise bestens für Serienarbeiten geeignet
- Gummierter Handgriff und ergonomische Bauform für ermüdungsarmes Arbeiten

**Emissionswerte:**

$L_{PA} / L_{WA} = 83,0 / 94,0$  dB(A) • K = 3,0 dB(A)  
 Vibration = Bohren in Metall 13,0 m/s<sup>2</sup> • K = 1,5 m/s<sup>2</sup>

#### TECHNISCHE DATEN **DWD112S-QS**

Aufnahmeleistung	701 Watt
Leerlaufdrehzahl	0–2.500 min <sup>-1</sup>
Max. Drehmoment	10,9 Nm
Max. Bohr-Ø in Holz / Metall	25 / 10 mm
Bohrfutterspannweite	1,0–10 mm
Antriebsspindel	1/2" x 20 UNF
Gewicht	1,6 kg

**UVP € 122,00**  
 zzgl. MwSt.  
 € 145,18 inkl. MwSt.



### 800 Watt Bohrmaschine



- Optimal abgestimmtes Drehmoment-/Drehzahlverhältnis – speziell für schwere Bohrarbeiten in Holz und Metall
- Motor mit hohen Überlastreserven
- Sicherheitskupplung zum Schutz von Anwender und Maschine
- Überlastschutz mit LED-Anzeige sichert den Motor vor Überhitzung
- Robustes Metall-Getriebegehäuse
- Vollmetall-Schnellspannbohrfutter

**Emissionswerte:**

$L_{PA} / L_{WA} = 75,0 / 86,0$  dB(A) • K = 3,0 dB(A)  
 Vibration = Bohren in Metall ≤ 2,5 m/s<sup>2</sup> • K = 1,5 m/s<sup>2</sup>

#### TECHNISCHE DATEN **DWD221-QS**

Aufnahmeleistung	800 Watt
Leerlaufdrehzahl	0–650 min <sup>-1</sup>
Max. Drehmoment	40 Nm
Max. Bohr-Ø in Holz / Metall	38 / 13 mm
Bohrfutterspannweite	1,5–13 mm
Antriebsspindel	1/2" x 20 UNF
Gewicht	2,3 kg
Lieferumfang	Zusatzhandgriff

**UVP € 284,00**  
 zzgl. MwSt.  
 € 337,96 inkl. MwSt.



### 770 Watt 2-Gang-Bohrmaschine



- Robustes 2-Gang Getriebe für eine Vielzahl von Bohrarbeiten in Holz und Metall
- Sicherheitskupplung zum Schutz von Anwender und Maschine
- Vollmetall-Schnellspannbohrfutter

**Emissionswerte:**

$L_{PA} / L_{WA} = 89,0 / 94,0$  dB(A) • K = 3,0 dB(A)  
 Vibration = Bohren in Metall 3,5 m/s<sup>2</sup> • K = 1,5 m/s<sup>2</sup>

#### TECHNISCHE DATEN **D21441-QS**

Aufnahmeleistung	770 Watt
Leerlaufdrehzahl	0–1.100 / 2.700 min <sup>-1</sup>
Max. Drehmoment	40 / 20 Nm
Max. Bohr-Ø in Holz / Metall	35 / 13 mm
Bohrfutterspannweite	1,5–13 mm
Antriebsspindel	1/2" x 20 UNF
Gewicht	2,2 kg
Lieferumfang	Zusatzhandgriff

**UVP € 238,00**  
 zzgl. MwSt.  
 € 283,22 inkl. MwSt.



Maschinenkauf*			Monatliche Leasingrate*											
mit Vollservice für			nur für Maschine bei			für Maschine und Vollservice bei								
36 Monate	48 Monate	60 Monate	36	48	60	36 Monaten	48 Monaten	60 Monaten						
Komfort	Premium	Komfort	Premium	Komfort	Premium	Komfort	Premium	Komfort	Premium					
€ 328	€ 345	€ 366	€ 390	€ 407	€ 439	€ 8,02	€ 6,28	€ 5,12	€ 11,05	€ 11,63	€ 9,66	€ 10,30	€ 8,75	€ 9,44

## WINKELBOHRMASCHINEN

### 350 Watt Winkelbohrmaschine



- Elektronische Drehzahlregulierung
- 10 mm Zahnkranz-Bohrfutter
- Extrem großdimensionierter Schalter für problemlose Bedienung in allen Griffpositionen
- Geringes Eckmaß für Arbeiten unter begrenzten Platzverhältnissen

**Emissionswerte:**

$L_{PA} / L_{WA} = 89,0 / 97,0$  dB(A) • K = 3,2 dB(A)  
 Vibration = Bohren in Metall < 2,5 m/s<sup>2</sup> • K = 1,5 m/s<sup>2</sup>



#### TECHNISCHE DATEN **D21160-QS**

Aufnahmeleistung	350 Watt
Leerlaufdrehzahl	0–1.200 min <sup>-1</sup>
Max. Drehmoment	9,2 Nm
Max. Bohr-Ø in Holz / Metall	20 / 10 mm
Bohrfutterspannweite	1,0–10 mm
Antriebsspindel	3/8" x 24 UNF
Gewicht	1,7 kg
Lieferumfang	Zahnkranzschlüssel

**UVP € 248,00**  
 zzgl. MwSt.  
 € 295,12 inkl. MwSt.

### 18 V Akku 2-Gang-Winkelbohrmaschine



- Sehr handlich auch bei eingegengten Platzverhältnissen durch kompakte Eckmaße
- Robustes und zentrisch spannendes Schnellspann-Bohrfutter
- 2-Gang-Getriebe mit optimal abgestimmten Drehzahl- / Drehmomentverhältnis
- Sicherer und vielseitiger Einsatz durch elektronische Drehzahlregulierung und Motorbremse
- Paddelschalter für sicheren Einsatz
- Sichere Handhabung in allen Griffpositionen durch gummierten Griffbereich

**Emissionswerte:**

$L_{PA} / L_{WA} = 76,0 / 92,0$  dB(A) • K = 3,0 dB(A)  
 Vibration = Bohren in Metall 3,5 m/s<sup>2</sup> • K = 1,5 m/s<sup>2</sup>



#### TECHNISCHE DATEN **DCD740NT-XJ**

Akku-Technologie	alle 18 Volt XR und XR FLEXVOLT Akkus
Leerlaufdrehzahl	0–650 / 2.000 min <sup>-1</sup>
Max. Drehmoment	33 Nm
Max. Bohr-Ø in Holz / Metall	28 / 10 mm
Bohrfutterspannweite	1,0–10 mm
Gewicht (mit 2 / 5 Ah Akku)	1,8 / 2 kg
Lieferumfang	Magnetischer Bithalter, Gürtelhaken, T STAK™-Box II, ohne Akkus und Ladegerät

**UVP € 199,00**  
 zzgl. MwSt.  
 € 236,81 inkl. MwSt.

Maschinenkauf*						Monatliche Leasingrate*								
mit Vollservice für						nur für Maschine bei			für Maschine und Vollservice bei					
36 Monate	48 Monate	60 Monate	36	48	60	36 Monaten	48 Monaten	60 Monaten	36 Monaten	48 Monaten	60 Monaten			
Komfort	Premium	Komfort	Premium	Komfort	Premium	Monaten	Monaten	Monaten	Komfort	Premium	Komfort	Premium		
€ 284	€ 300	€ 319	€ 342	€ 357	€ 387	€ 6,71	€ 5,25	€ 4,28	€ 9,57	€ 10,12	€ 8,42	€ 9,02	€ 7,68	€ 8,32

### 54 V Akku 2-Gang-Winkelbohrmaschine



- Optimal abgestimmtes 2-Gang-Vollmetallgetriebe für perfekte Kraftübertragung und bis zu 269 Nm Drehmoment
- Perform & Protect: Anti-Rotations-Funktion UTC – verhindert eine unkontrollierbare Rotation des Werkzeugs (bspw. bei Verkanten)
- Leicht dosierbare Schalterelektronik für exaktes Anbohren
- Extrem robustes 13 mm Zahnkranzbohrfutter aus Vollmetall
- Metall-Getriebegehäuse – widerstandsfähig und robust für den Baustellenalltag

**Emissionswerte:**

$L_{PA} / L_{WA} = 86,0 / 97,0$  dB(A) • K = 3,0 dB(A)  
 Vibration = Bohren in Metall 3,5 m/s<sup>2</sup> • K = 1,5 m/s<sup>2</sup>



#### TECHNISCHE DATEN **DCD470N-XJ**

Akku-Technologie	alle 54 Volt XR FLEXVOLT Akkus
Leerlaufdrehzahl	0–400 / 1.320 min <sup>-1</sup>
Max. Drehmoment	269 / 114 Nm
Max. Bohr-Ø in Holz: Lochsäge / Forstnerbohrer / Schlangenbohrer	158 / 117 / 51 mm
Bohrfutterspannweite	1,5–13 mm
Gewicht (mit 108 Wh Akku)	7,5 kg
Lieferumfang	Zahnkranzschlüssel, ohne Akkus und Ladegerät

**UVP € 429,00**  
 zzgl. MwSt.  
 € 510,51 inkl. MwSt.

Maschinenkauf*						Monatliche Leasingrate*								
mit Vollservice für						nur für Maschine bei			für Maschine und Vollservice bei					
36 Monate	48 Monate	60 Monate	36	48	60	36 Monaten	48 Monaten	60 Monaten	36 Monaten	48 Monaten	60 Monaten			
Komfort	Premium	Komfort	Premium	Komfort	Premium	Monaten	Monaten	Monaten	Komfort	Premium	Komfort	Premium		
€ 604	€ 637	€ 658	€ 702	€ 688	€ 737	€ 14,46	€ 11,33	€ 9,22	€ 20,35	€ 21,48	€ 17,37	€ 18,52	€ 14,79	€ 15,85

# SCHLAGBOHRSCHRAUBER

NEU

## 12 V Akku 2-Gang-Schlagbohrschrauber



DCD706D2

- Hoher Bohrfortschritt in Stein und Mauerwerk durch perfekt abgestimmtes Leerlaufdrehzahl / Leerlaufschlagzahl-Verhältnis
- 15-stufiges Drehmomentmodul
- Robustes 10 mm Schnellspann-Bohrfutter aus Vollmetall mit Spindelarretierung
- Perfekte Handhabung durch extrem kompakte Bauform mit nur 16,6 cm Gesamtlänge sowie sehr leichte Bauweise und ergonomisch gummierte Griffbereiche

**Emissionswerte:**  
 $L_{PA} / L_{WA} = 83,0 / 94,0$  dB(A) • K = 3,0 dB(A)  
 Vibration = < 2,5 m/s<sup>2</sup> • K = 1,5 m/s<sup>2</sup>

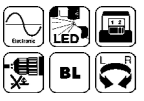

## TECHNISCHE DATEN DCD706D2-QW DCD706N-XJ

Akku	12 Volt / 2 Ah	
Leerlaufdrehzahl	0–425 / 1.500 min <sup>-1</sup>	
Leerlaufschlagzahl	0–7.225 / 25.500 min <sup>-1</sup>	
Max. Drehmoment (h / w)	57,5 / 25,5 Nm	
Max. Bohr-Ø in Holz / Metall / Stein	20 / 10 / 10 mm	
Bohrfutterspannweite	1,5–10 mm	
Gewicht (mit Akku)	1,2 kg	
Lieferumfang	2 Akkus, Schnellladegerät, Gürtelhaken, T STAK™-Box	wie D2-Version, aber ohne Akkus, Ladegerät und T STAK™-Box

**UVP** € 189,00 zzgl. MwSt. € 224,91 inkl. MwSt. € 99,00 zzgl. MwSt. € 117,81 inkl. MwSt.

Maschinenkauf* DCD706D2-QW						Monatliche Leasingrate* DCD706D2-QW								
mit Vollservice für						nur für Maschine bei								
36 Monate		48 Monate		60 Monate		36 Monate		48 Monate		60 Monate				
Komfort	Premium	Komfort	Premium	Komfort	Premium	Komfort	Premium	Komfort	Premium	Komfort	Premium			
€ 284	€ 302	€ 324	€ 350	–	–	€ 6,37	€ 4,99	€ 4,06	€ 9,57	€ 10,18	€ 8,55	€ 9,23	–	–

## 18 V Akku 2-Gang-Schlagbohrschrauber



- Extrem kompakte Bauform mit nur 17,5 cm Gesamtlänge
- Optimal abgestimmtes 2-Gang-Vollmetallgetriebe
- 15-stufiges Drehmomentmodul
- Schalterelektronik für exaktes Anbohren und präzises Schrauben
- Sicherheitselektronik – permanente Überprüfung von Akku-Temperatur, Stromentnahme etc.
- 13 mm Vollmetall-Schnellspann-Bohrfutter
- Leistungsstarke LED-Leuchte

**Emissionswerte:**  
 $L_{PA} / L_{WA} = 88,0 / 99,0$  dB(A) • K = 3,0 dB(A)  
 Vibration = < 2,5 m/s<sup>2</sup> • K = 1,5 m/s<sup>2</sup>

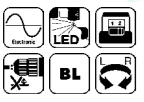

## TECHNISCHE DATEN DCD709D2T-QW

Akku	18 Volt / 2 Ah
Leerlaufdrehzahl	0–450 / 1.650 min <sup>-1</sup>
Leerlaufschlagzahl	0–7.650 / 0–28.050 min <sup>-1</sup>
Max. Drehmoment (h / w)	65 / 26 Nm
Max. Bohr-Ø in Holz / Metall / Stein	30 / 13 / 13 mm
Bohrfutterspannweite	1,5–13 mm
Gewicht (mit 2 Ah Akku)	1,5 kg
Lieferumfang	2 Akkus, System-Schnellladegerät, Gürtelhaken, T STAK™-Box

**UVP** € 235,00 zzgl. MwSt. € 279,65 inkl. MwSt.

Maschinenkauf*						Monatliche Leasingrate*								
mit Vollservice für						nur für Maschine bei								
36 Monate		48 Monate		60 Monate		36 Monate		48 Monate		60 Monate				
Komfort	Premium	Komfort	Premium	Komfort	Premium	Komfort	Premium	Komfort	Premium	Komfort	Premium			
€ 367	€ 392	€ 419	€ 454	–	–	€ 7,92	€ 6,20	€ 5,05	€ 12,37	€ 13,21	€ 11,06	€ 11,98	–	–

## 18 V Akku 2-Gang-Schlagbohrschrauber



- Optimal abgestimmtes 2-Gang-Vollmetallgetriebe
- 15-stufiges Drehmomentmodul
- Schalterelektronik für exaktes Anbohren und präzises Schrauben
- Sicherheitselektronik – permanente Überprüfung von Akku-Temperatur, Stromentnahme etc.
- 13 mm Vollmetall-Schnellspann-Bohrfutter
- Dreistufige LED-Leuchte mit bis zu 77 Lumen

**Emissionswerte:**  
 $L_{PA} / L_{WA} = 89,0 / 100,0$  dB(A) • K = 3,0 dB(A)  
 Vibration = Bohren in Metall < 2,5 m/s<sup>2</sup> • K = 1,5 m/s<sup>2</sup>

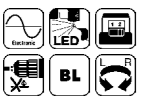

## TECHNISCHE DATEN DCD796NT-XJ

Akku-Technologie	alle 18 Volt XR und XR FLEXVOLT Akkus
Leerlaufdrehzahl	0–550 / 2.000 min <sup>-1</sup>
Leerlaufschlagzahl	0–9.350 / 34.000 min <sup>-1</sup>
Max. Drehmoment (h / w)	70 / 27 Nm
Max. Bohr-Ø in Holz / Metall / Stein	40 / 13 / 13 mm
Bohrfutterspannweite	1,5–13 mm
Gewicht (mit 2 / 5 Ah Akku)	1,6 / 1,8 kg
Lieferumfang	magnetischer Bithalter, Gürtelhaken, T STAK™-Box, ohne Akkus und Ladegerät

**UVP** € 170,00 zzgl. MwSt. € 202,30 inkl. MwSt.

Maschinenkauf*						Monatliche Leasingrate*								
mit Vollservice für						nur für Maschine bei								
36 Monate		48 Monate		60 Monate		36 Monate		48 Monate		60 Monate				
Komfort	Premium	Komfort	Premium	Komfort	Premium	Komfort	Premium	Komfort	Premium	Komfort	Premium			
€ 248	€ 263	€ 276	€ 296	–	–	€ 5,73	€ 4,49	€ 3,66	€ 8,36	€ 8,86	€ 7,29	€ 7,82	–	–

# SCHLAGBOHRSCHRAUBER & SCHLAGBOHRMASCHINEN

## 18 V Akku 2-Gang-Schlagbohrschrauber



DCD796D2

Baugleich mit DCD796NT-XJ (s. o.), aber serienmäßiger Lieferumfang mit System-Schnellladegerät und 2x 2 Ah Akkus bzw. 2x 5 Ah Akkus.

**Emissionswerte:**  
 $L_{PA} / L_{WA} = 89,0 / 100,0$  dB(A) • K = 3,0 dB(A)  
 Vibration = Bohren in Metall < 2,5 m/s<sup>2</sup>  
 K = 1,5 m/s<sup>2</sup>

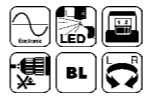

## TECHNISCHE DATEN DCD796D2-QW DCD796P2-QW

Akku	18 Volt / 2 Ah	18 Volt / 5 Ah
Leerlaufdrehzahl	0–550 / 2.000 min <sup>-1</sup>	
Leerlaufschlagzahl	0–9.350 / 34.000 min <sup>-1</sup>	
Max. Drehmoment (h / w)	70 / 27 Nm	
Max. Bohr-Ø in Holz / Metall / Stein	40 / 13 / 13 mm	
Bohrfutterspannweite	1,5–13 mm	
Gewicht (mit Akku)	1,6 kg	1,8 kg
Lieferumfang	2 Akkus, System-Schnellladegerät, magnetischer Bithalter, Gürtelhaken, T STAK™-Box	wie D2-Version, aber mit 2x 5 Ah Akkus

**UVP** € 331,00 zzgl. MwSt. € 393,89 inkl. MwSt. € 401,00 zzgl. MwSt. € 477,19 inkl. MwSt.

## 18 V Akku 3-Gang-Schlagbohrschrauber



- Optimal abgestimmtes 3-Gang-Vollmetallgetriebe
- Sicherheitselektronik – permanente Überprüfung von Akku-Temperatur, Stromentnahme etc.
- Elektronische Drehzahlregulierung sowie Rechts- / Linkslauf
- 11-stufiges elektronisches Drehmomentmodul
- 13 mm Vollmetall-Schnellspann-Bohrfutter
- Leistungsstarkes Schlagwerk für Bohrarbeiten in Stein und Mauerwerk

**Emissionswerte:**  
 $L_{PA} / L_{WA} = 97,0 / 108,0$  dB(A) • K = 3,0 dB(A)  
 Vibration = Bohren in Metall 2,5 m/s<sup>2</sup>, Schrauben ≤ 2,5 m/s<sup>2</sup> • K = 1,5 m/s<sup>2</sup>

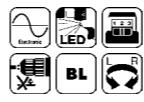

## TECHNISCHE DATEN DCD996P2-QW DCD996NT-XJ

Akku	18 Volt / 5 Ah
Leerlaufdrehzahl	0–450 / 1.300 / 2.000 min <sup>-1</sup>
Leerlaufschlagzahl	0–8.600 / 25.500 / 38.250 min <sup>-1</sup>
Max. Drehmoment (h / w)	95 / 66 Nm
Max. Bohr-Ø in Holz / Metall / Stein	55 / 15 / 16 mm
Bohrfutterspannweite	1,5–13 mm
Gewicht (mit Akku)	2,1 kg
Lieferumfang	2 Akkus, System-Schnellladegerät, Zusatzhandgriff, magnetischer Bithalter, Gürtelhaken, T STAK™-Box

**UVP** € 486,00 zzgl. MwSt. € 578,34 inkl. MwSt. € 255,00 zzgl. MwSt. € 303,45 inkl. MwSt.

Maschinenkauf* DCD996NT-XJ						Monatliche Leasingrate* DCD996NT-XJ								
mit Vollservice für						nur für Maschine bei								
36 Monate		48 Monate		60 Monate		36 Monate		48 Monate		60 Monate				
Komfort	Premium	Komfort	Premium	Komfort	Premium	Komfort	Premium	Komfort	Premium	Komfort	Premium			
€ 367	€ 388	€ 411	€ 441	–	–	€ 8,59	€ 6,73	€ 5,48	€ 12,37	€ 13,09	€ 10,85	€ 11,63	–	–

## 650 Watt 1-Gang-Schlagbohrmaschine



- 1-Gang-Getriebe mit optimiertem Drehzahl-/Drehmomentverhältnis
- 13 mm Schnellspannfutter
- Durch die kompakten Abmessungen und das geringe Gewicht besten für Serienarbeiten geeignet
- Gummierter Griffbereich garantieren eine optimale Handhabung

**Emissionswerte:**  
 $L_{PA} / L_{WA} = 94,0 / 105,0$  dB(A) • K = 3,2 dB(A)  
 Vibration = Schlagbohren in Mauerwerk 25,3 m/s<sup>2</sup>  
 K = Schlagbohren in Mauerwerk 3,1 m/s<sup>2</sup>



## TECHNISCHE DATEN DWD024S-QS

Aufnahmeleistung	650 Watt
Leerlaufdrehzahl	0–2.800 min <sup>-1</sup>
Leerlaufschlagzahl	0–47.600 min <sup>-1</sup>
Max. Drehmoment	5,2 Nm
Max. Bohr-Ø in Holz / Metall / Stein	35 / 13 / 16 mm
Bohrfutterspannweite	1,5–13 mm
Antriebs spindle	1/2" x 20 UNF
Gewicht	1,8 kg
Lieferumfang	Zusatzhandgriff

**UVP** € 86,00 zzgl. MwSt. € 102,34 inkl. MwSt.

BOHREN UND SCHRAUBEN

# SCHLAGBOHRMASCHINEN & SCHLAGSCHRAUBER

## 1.100 Watt 2-Gang-Schlagbohrmaschine



- Motor mit hohen Überlastreserven
- Sicherheitskupplung zum Schutz von Anwender und Maschine
- Robustes Metall-Getriebegehäuse mit hochwertiger Lagerung garantiert eine lange Lebensdauer, auch bei großer Beanspruchung
- 13 mm Vollmetall-Schnellspannbohrfutter
- Robustes Schlagwerk mit hoher Schlagfrequenz garantiert einen schnellen Bohrfortschritt in Mauerwerk und Naturstein

### Emissionswerte:

$L_{PA} / L_{WA} = 95,0 / 106,0$  dB(A) • K = 3,0 dB(A)  
Vibration = Schlagbohren in Mauerwerk 18,0 m/s<sup>2</sup>  
K = Schlagbohren in Mauerwerk 6,3 m/s<sup>2</sup>

### TECHNISCHE DATEN

DWD524KS-QS

Aufnahmeleistung	1.100 Watt
Leerlaufdrehzahl	0–1.250 / 3.500 min <sup>-1</sup>
Leerlaufschlagzahl	0–56.000 min <sup>-1</sup>
Max. Drehmoment	40 / 20 Nm
Max. Bohr-Ø in Holz / Metall / Stein	40 / 13 / 22 mm
Bohrfutterspannweite	1,5–13 mm
Antriebsspindel	1/2" x 20 UNF
Gewicht	2,8 kg
Lieferumfang	Vibrationsdämpfender Zusatzhandgriff, Koffer

### UVP

**€ 207,00**  
zzgl. MwSt.  
€ 246,33 inkl. MwSt.

### KALKULATION AUF AKTIONSPREIS

Maschinenkauf*						Monatliche Leasingrate*								
mit Vollservice für						für Maschine und Vollservice bei								
36 Monate		48 Monate		60 Monate		36 Monaten		48 Monaten		60 Monaten				
Komfort	Premium	Komfort	Premium	Komfort	Premium	Komfort	Premium	Komfort	Premium	Komfort	Premium			
€ 280	€ 297	€ 319	€ 344	–	–	€ 6,34	€ 4,96	€ 4,04	€ 9,44	€ 10,02	€ 8,42	€ 9,08	–	–

## 1.300 Watt 2-Gang-Schlagbohrmaschine



- Motor mit hohen Überlastreserven
- Elektromechanische Sicherheitskupplung zum Schutz von Anwender und Maschine
- Überlastschutz mit LED-Anzeige sichert den Motor vor Überhitzung
- Robustes Metall-Getriebegehäuse mit hochwertiger Lagerung garantiert eine lange Lebensdauer, auch bei großer Beanspruchung
- 13 mm Vollmetall-Schnellspannbohrfutter
- Robustes Schlagwerk mit hoher Schlagfrequenz garantiert einen schnellen Bohrfortschritt in Mauerwerk und Naturstein

### Emissionswerte:

$L_{PA} / L_{WA} = 93,0 / 104,0$  dB(A) • K = 3,0 dB(A)  
Vibration = Schlagbohren in Mauerwerk 16,0 m/s<sup>2</sup>  
K = Schlagbohren in Mauerwerk 4,6 m/s<sup>2</sup>

### TECHNISCHE DATEN

DWD530KS-QS

Aufnahmeleistung	1.300 Watt
Leerlaufdrehzahl	0–1.250 / 3.500 min <sup>-1</sup>
Leerlaufschlagzahl	0–56.000 min <sup>-1</sup>
Max. Drehmoment	40 / 20 Nm
Max. Bohr-Ø in Holz / Metall / Stein	40 / 16 / 22 mm
Bohrfutterspannweite	1,5–13 mm
Antriebsspindel	1/2" x 20 UNF
Gewicht	2,8 kg
Lieferumfang	Vibrationsdämpfender Zusatzhandgriff, Koffer

### UVP

**€ 250,00**  
zzgl. MwSt.  
€ 297,50 inkl. MwSt.

# SCHLAGSCHRAUBER

## 18 V Akku-Schlagschrauber (1/4")

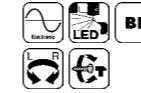

- Extrem kompakte Bauform mit nur 12,5 cm Gesamtlänge
- Schalterelektronik für präzise Schraubarbeiten
- Problemloser Langzeiteinsatz durch Sicherheitselektronik
- Aluminium-Schlagwerkgehäuse
- 1/4" Innensechskant-Aufnahme mit Selbstverriegelung und „drop-out“-Funktion für schnellen Bitwechsel
- Diodenring mit drei leistungsstarken LED's

### Emissionswerte:

$L_{PA} / L_{WA} = 88,0 / 99,0$  dB(A) • K = 3,0 dB(A)  
Vibration = 21,0 m/s<sup>2</sup> • K = 1,8 m/s<sup>2</sup>

### TECHNISCHE DATEN

DCF809D2T-QW

Akku	18 Volt / 2 Ah
Leerlaufdrehzahl	0–2.800 min <sup>-1</sup>
Leerlaufschlagzahl	0–3.200 min <sup>-1</sup>
Max. Drehmoment	190 Nm
Max. Schrauben-Ø	M12
Werkzeugaufnahme	1/4" Innensechskant
Gewicht (mit 2 Ah Akku)	1,3 kg
Lieferumfang	2 Akkus, System-Schnellladegerät, Gürtelhaken, T STAK™-Box

### UVP

**€ 335,00**  
zzgl. MwSt.  
€ 398,65 inkl. MwSt.

Maschinenkauf*						Monatliche Leasingrate*								
mit Vollservice für						für Maschine und Vollservice bei								
36 Monate		48 Monate		60 Monate		36 Monaten		48 Monaten		60 Monaten				
Komfort	Premium	Komfort	Premium	Komfort	Premium	Komfort	Premium	Komfort	Premium	Komfort	Premium			
€ 462	€ 486	€ 509	€ 542	€ 560	€ 603	€ 11,29	€ 8,84	€ 7,20	€ 15,57	€ 16,38	€ 13,44	€ 14,31	€ 12,04	€ 12,96

## 18 V Akku-Schlagschrauber (1/4")

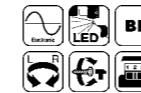

- Schalterelektronik für präzise Schraubarbeiten
- Problemloser Langzeiteinsatz durch Sicherheitselektronik
- Aluminium-Schlagwerkgehäuse
- Dreh- und Schlagzahl über 3 Stufen elektronisch einstellbar
- 1/4" Innensechskant-Aufnahme mit Selbstverriegelung und „drop-out“-Funktion für schnellen Bitwechsel
- Diodenring mit drei leistungsstarken LED's

### Emissionswerte:

$L_{PA} / L_{WA} = 96,0 / 107,0$  dB(A) • K = 3,0 dB(A)  
Vibration = 22,0 m/s<sup>2</sup> • K = 2,1 m/s<sup>2</sup>

### TECHNISCHE DATEN

DCF887NT-XJ

Akku-Technologie	alle 18 Volt XR und XR FLEXVOLT Akkus
Leerlaufdrehzahl	0–1.000 / 2.800 / 3.250 min <sup>-1</sup>
Leerlaufschlagzahl	0–400 / 2.800 / 3.800 min <sup>-1</sup>
Max. Drehmoment	27 / 170 / 205 Nm
Max. Schrauben-Ø	M12
Werkzeugaufnahme	1/4" Innensechskant
Gewicht (mit 2 / 5 Ah Akku)	1,3 / 1,5 Kg
Lieferumfang	magnetischer Bithalter, Gürtelhaken, T STAK™-Box, ohne Akkus und Ladegerät

### UVP

**€ 224,00**  
zzgl. MwSt.  
€ 266,56 inkl. MwSt.

Maschinenkauf*						Monatliche Leasingrate*								
mit Vollservice für						für Maschine und Vollservice bei								
36 Monate		48 Monate		60 Monate		36 Monaten		48 Monaten		60 Monaten				
Komfort	Premium	Komfort	Premium	Komfort	Premium	Komfort	Premium	Komfort	Premium	Komfort	Premium			
€ 310	€ 326	€ 345	€ 368	€ 384	€ 414	€ 7,55	€ 5,91	€ 4,82	€ 10,45	€ 11,00	€ 9,11	€ 9,71	€ 8,26	€ 8,91

## 12 V Akku-Schlagschrauber (1/4")

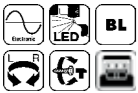

- Elektronische 3-Stufen Drehzahlwahl mit optimal abgestimmtem Drehzahl- / Drehmomentverhältnis
- Problemloser Langzeiteinsatz durch Sicherheitselektronik
- Robustes Metall-Schlagwerkgehäuse gewährleistet perfekten Sitz des Schlagwerks und erhöht die Lebensdauer
- Diodenring mit 3 leistungsstarken LED-Leuchten
- Perfekte Handhabung durch extrem kompakte Bauform mit nur 12,5 cm Gesamtlänge sowie sehr leichte Bauweise

### Emissionswerte:

$L_{PA} / L_{WA} = 90,0 / 101,0$  dB(A) • K = 3,0 dB(A)  
Vibration = 6,7 m/s<sup>2</sup> • K = 1,5 m/s<sup>2</sup>

### TECHNISCHE DATEN

DCF801D2-QW

Akku	12 Volt / 2 Ah
Leerlaufdrehzahl	0–950 / 1.950 / 2.850 min <sup>-1</sup>
Leerlaufschlagzahl	0–3.600 min <sup>-1</sup>
Max. Drehmoment	163 Nm
Werkzeugaufnahme	1/4" Innensechskant
Gewicht (mit Akku)	1,0 kg
Lieferumfang	2 Akkus, Schnellladegerät, Gürtelhaken, T STAK™-Box

### UVP

**€ 219,00**  
zzgl. MwSt.  
€ 260,61 inkl. MwSt.

Maschinenkauf*						Monatliche Leasingrate*								
mit Vollservice für						für Maschine und Vollservice bei								
36 Monate		48 Monate		60 Monate		36 Monaten		48 Monaten		60 Monaten				
Komfort	Premium	Komfort	Premium	Komfort	Premium	Komfort	Premium	Komfort	Premium	Komfort	Premium			
€ 318	€ 337	€ 359	€ 386	€ 404	€ 439	€ 7,38	€ 5,78	€ 4,71	€ 10,72	€ 11,35	€ 9,48	€ 10,18	€ 8,69	€ 9,44

## 18 V Akku-Schlagschrauber (1/4")

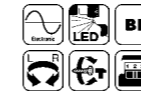

Baugleich mit DCF887NT-XJ (s.o.), aber serienmäßiger Lieferumfang mit System-Schnellladegerät und 2x 2 Ah Akkus bzw. 2x 5 Ah Akkus.

### Emissionswerte:

$L_{PA} / L_{WA} = 96,0 / 107,0$  dB(A) • K = 3,0 dB(A)  
Vibration = 22,0 m/s<sup>2</sup> • K = 2,1 m/s<sup>2</sup>

### TECHNISCHE DATEN

DCF887D2-QW

DCF887P2-QW

Akku	18 Volt / 2 Ah	18 Volt / 5 Ah
Leerlaufdrehzahl	0–1.000 / 2.800 / 3.250 min <sup>-1</sup>	
Leerlaufschlagzahl	0–400 / 2.800 / 3.800 min <sup>-1</sup>	
Max. Drehmoment	27 / 170 / 205 Nm	
Max. Schrauben-Ø	M12	
Werkzeugaufnahme	1/4" Innensechskant	
Gewicht (mit Akku)	1,3 kg	1,5 kg
Lieferumfang	2 Akkus, System-Schnellladegerät, magnetischer Bithalter, Gürtelhaken, T STAK™-Box	wie D2-Version, aber mit 2x 5 Ah Akkus

### UVP

**€ 385,00**  
zzgl. MwSt.  
€ 458,15 inkl. MwSt.

**€ 455,00**  
zzgl. MwSt.  
€ 541,45 inkl. MwSt.



# SCHLAGSCHRAUBER

## 12V Akku-Schlagschrauber (3/8")



DCF902D2

- Kompakter 3/8" Akku-Schlagschrauber mit hoher Abgabeleistung und starkem Drehmoment bei extrem kompakten Abmessungen (12,5 cm Gesamtlänge) und sehr geringem Gewicht
- Elektronische 2-Stufen Drehzahl- / Drehmomentvorwahl mit zusätzlicher 3. Kontrollstufe gegen Überdrehen des Gewindes (bei gleichen Maximalwerten wie in Stufe 2)
- Leicht dosierbare Schalterelektronik für präzise Schraubarbeiten
- Diodenring mit 3 leistungsstarken LED-Leuchten

**Emissionswerte:**

$L_{PA} / L_{WA} = 90,0 / 101,0$  dB(A) • K = 3,0 dB(A)  
 Vibration = 7,8 m/s<sup>2</sup> • K = 1,8 m/s<sup>2</sup>

### TECHNISCHE DATEN

	DCF902D2-QW	DCF902D2K-QW
Akku	12 Volt / 2 Ah	
Leerlaufdrehzahl	0–1.000 / 2.850 / 2.850 min <sup>-1</sup>	
Leerlaufschlagzahl	3.600 min <sup>-1</sup>	
Max. Drehmoment	168 Nm	
Werkzeugaufnahme	3/8" Innensechskant mit HOG-Ring	
Gewicht (mit Akku)	1,0 kg	
Lieferumfang	2 Akkus, Schnellladegerät, Gürtelhaken, T STAK™-Box	wie D2-Version, aber mit 9-tlg. Satz schlagfester Steckschlüssel

**UVP** € 209,00 zzgl. MwSt. € 248,71 inkl. MwSt. € 258,00 zzgl. MwSt. € 307,02 inkl. MwSt.

Maschinenkauf* DCF902D2-QW						Monatliche Leasingrate* DCF902D2-QW								
mit Vollservice für						nur für Maschine bei								
36 Monate		48 Monate		60 Monate		36 Monaten		48 Monaten		60 Monaten				
Komfort	Premium	Komfort	Premium	Komfort	Premium	Komfort	Premium	Komfort	Premium	Komfort	Premium			
€ 302	€ 320	€ 341	€ 366	€ 383	€ 416	€ 7,04	€ 5,52	€ 4,49	€ 10,18	€ 10,77	€ 9,00	€ 9,66	€ 8,23	€ 8,95

## 18V Akku-Schlagschrauber (1/2")



- Durchzugskräftiger Motor
- Optimal abgestimmtes Dreh- und Schlagzahlverhältnis
- Vollmetall-Schlagwerk im robusten Aluminium-Gehäuse
- „Intelligenter“ Elektronikschalter mit Akku-Überlastschutz, Temperaturüberwachung und Schutz vor Tiefenentladung
- Optimale Handhabung durch kompakte und leichte Bauweise
- Ergonomisch gummierte Griffbereiche

**Emissionswerte:**

$L_{PA} / L_{WA} = 93,0 / 104,0$  dB(A) • K = 3 dB(A)  
 Vibration = 11 m/s<sup>2</sup> • K = 4,9 m/s<sup>2</sup>

### TECHNISCHE DATEN

	DCF880NT-XJ
Akku-Technologie	alle 18 Volt XR und XR FLEXVOLT Akkus
Max. Leerlaufdrehzahl	0–2.300 min <sup>-1</sup>
Max. Leerlaufschlagzahl	0–2.700 min <sup>-1</sup>
Max. Drehmoment	203 Nm
Werkzeugaufnahme	1/2" Außenvierkant mit Kugelrastung
Gewicht (mit 2 / 5 Ah Akku)	1,4 / 1,6 kg
Lieferumfang	Gürtelhaken, T STAK™-Box II, ohne Akku und Ladegerät

**UVP** € 205,00 zzgl. MwSt. € 243,95 inkl. MwSt.

Maschinenkauf*						Monatliche Leasingrate*								
mit Vollservice für						nur für Maschine bei								
36 Monate		48 Monate		60 Monate		36 Monaten		48 Monaten		60 Monaten				
Komfort	Premium	Komfort	Premium	Komfort	Premium	Komfort	Premium	Komfort	Premium	Komfort	Premium			
€ 289	€ 305	€ 325	€ 348	€ 363	€ 393	€ 6,91	€ 5,41	€ 4,41	€ 9,74	€ 10,28	€ 8,58	€ 9,18	€ 7,80	€ 8,45

## 18V Akku-Schlagschrauber (1/2")



DCF894NT

- Leistungsstarker 3-Stufen Akku-Schlagschrauber
- Hohes Drehmoment für schwere Schraubarbeiten
- Leicht dosierbare Schalterelektronik
- Robustes Aluminium-Schlagwerkgehäuse
- Elektronische Motorbremse

**Emissionswerte:**

$L_{PA} / L_{WA} = 94,0 / 105,0$  dB(A) • K = 3,3 dB(A)  
 Vibration = 13,5 m/s<sup>2</sup> • K = 4,4 m/s<sup>2</sup>

### TECHNISCHE DATEN

	DCF894NT-XJ	DCF894HNT-XJ
Akku-Technologie	alle 18 Volt XR und XR FLEXVOLT Akkus	
Leerlaufdrehzahl	0–900 / 2.000 min <sup>-1</sup>	
Leerlaufschlagzahl	0–3.100 min <sup>-1</sup>	
Max. Drehmoment	200 / 447 Nm	
Max. Lösemoment	746 Nm	
Max. Schrauben-Ø	M20	
Werkzeugaufnahme (1/2" Außenvierkant)	mit Kugelrastung	mit HOG-Ring
Gewicht (mit 2 / 5 Ah Akku)	2,1 / 2,3 kg	
Lieferumfang	Gürtelhaken, T STAK™-Box II, ohne Akku und Ladegerät	

**UVP** € 275,00 zzgl. MwSt. € 327,25 inkl. MwSt. € 275,00 zzgl. MwSt. € 327,25 inkl. MwSt.

Maschinenkauf* DCF894NT-XJ						Monatliche Leasingrate* DCF894NT-XJ								
mit Vollservice für						nur für Maschine bei								
36 Monate		48 Monate		60 Monate		36 Monaten		48 Monaten		60 Monaten				
Komfort	Premium	Komfort	Premium	Komfort	Premium	Komfort	Premium	Komfort	Premium	Komfort	Premium			
€ 393	€ 415	€ 437	€ 468	€ 485	€ 525	€ 9,27	€ 7,26	€ 5,91	€ 13,24	€ 14,00	€ 11,54	€ 12,35	€ 10,43	€ 11,29

# SCHLAGSCHRAUBER

## 18V Akku-Schlagschrauber (1/2")

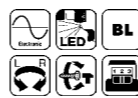

- Mit einem max. Drehmoment von 950 Nm optimal geeignet für extrem schwere Anwendungen
- Vollmetall-Getriebe und -Schlagwerk in robustem Aluminium-Gehäuse
- Perfekt abgestimmtes Dreh- und Schlagzahlverhältnisse für alle schweren Schraubarbeiten, über 3 Stufen elektronisch einstellbar
- Robuste 1/2" Vierkant-Aufnahme mit Kugelrastung garantiert sicheren Sitz der Einsatzwerkzeuge auch im harten Schraubfall

**Emissionswerte:**

$L_{PA} / L_{WA} = LPA / LWA = 101,0 / 112,0$  dB(A) • K = 2,9 dB(A)  
 Vibration = 13,0 m/s<sup>2</sup> • K = 5,9 m/s<sup>2</sup>

### TECHNISCHE DATEN

	DCF899NT-XJ
Akku-Technologie	alle 18 Volt XR und XR FLEXVOLT Akkus
Leerlaufdrehzahl	0–400 / 1.200 / 1.900 min <sup>-1</sup>
Leerlaufschlagzahl	0–600 / 1.800 / 2.400 min <sup>-1</sup>
Max. Drehmoment	135 / 400 / 950 Nm
Max. Lösemoment	1.625 Nm
Max. Schrauben-Ø	M20
Werkzeugaufnahme	1/2" Außenvierkant mit Kugelrastung
Gewicht (mit 2 / 5 Ah Akku)	3,1 / 3,3 kg
Lieferumfang	T STAK™-Box II, ohne Akku und Ladegerät

**UVP** € 319,00 zzgl. MwSt. € 379,61 inkl. MwSt.

Maschinenkauf*						Monatliche Leasingrate*								
mit Vollservice für						nur für Maschine bei								
36 Monate		48 Monate		60 Monate		36 Monaten		48 Monaten		60 Monaten				
Komfort	Premium	Komfort	Premium	Komfort	Premium	Komfort	Premium	Komfort	Premium	Komfort	Premium			
€ 444	€ 468	€ 490	€ 522	€ 540	€ 582	€ 10,75	€ 8,42	€ 6,86	€ 14,96	€ 15,76	€ 12,94	€ 13,79	€ 11,61	€ 12,51

## 18V Akku-Schlagschrauber (1/2")

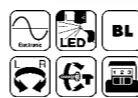

Baugleich mit DCF899NT-XJ aber serienmäßiger Lieferumfang mit System-Schnellladegerät und 2 x 5Ah Akkus.

**Emissionswerte:**

$L_{PA} / L_{WA} = LPA / LWA = 101,0 / 112,0$  dB(A) • K = 2,9 dB(A)  
 Vibration = 13,0 m/s<sup>2</sup> • K = 5,9 m/s<sup>2</sup>

### TECHNISCHE DATEN

	DCF899P2-QW
Akku	18 Volt / 5 Ah
Leerlaufdrehzahl	0–400 / 1.200 / 1.900 min <sup>-1</sup>
Leerlaufschlagzahl	0–600 / 1.800 / 2.400 min <sup>-1</sup>
Max. Drehmoment	135 / 400 / 950 Nm
Max. Lösemoment	1.625 Nm
Max. Schrauben-Ø	M20
Werkzeugaufnahme	1/2" Außenvierkant mit Kugelrastung
Gewicht (mit Akku)	3,3 kg
Lieferumfang	2 Akkus, System-Schnellladegerät, T STAK™-Box II

**UVP** € 550,00 zzgl. MwSt. € 654,50 inkl. MwSt.

## 18V Akku-Schlagschrauber (1/2")

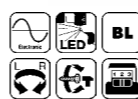

Baugleich mit DCF899P2-QW, aber serienmäßig mit 1/2" Außenvierkant-Aufnahme mit HOG-Ring für sicheren Sitz und schnellen Wechsel der Einsatzwerkzeuge anstelle mit Kugelrastung.

**Emissionswerte:**

$L_{PA} / L_{WA} = LPA / LWA = 101,0 / 112,0$  dB(A)  
 K = 2,9 dB(A) • Vibration = 13,0 m/s<sup>2</sup>  
 K = 5,9 m/s<sup>2</sup>

### TECHNISCHE DATEN

	DCF899HP2-QW	DCF899HNT-XJ
Akku	18 Volt / 5 Ah	
Leerlaufdrehzahl	0–400 / 1.200 / 1.900 min <sup>-1</sup>	
Leerlaufschlagzahl	0–600 / 1.800 / 2.400 min <sup>-1</sup>	
Max. Drehmoment	135 / 400 / 950 Nm	
Max. Lösemoment	1.625 Nm	
Max. Schrauben-Ø	M20	
Werkzeugaufnahme	1/2" Außenvierkant mit HOG-Ring	
Gewicht (mit Akku)	3,3 kg	
Lieferumfang	2 Akkus, System-Schnellladegerät, T STAK™-Box II	Wie HP2-Version, aber ohne Akku und Ladegerät

**UVP** € 550,00 zzgl. MwSt. € 654,50 inkl. MwSt. € 319,00 zzgl. MwSt. € 379,61 inkl. MwSt.

Maschinenkauf* DCF899HNT-XJ						Monatliche Leasingrate* DCF899HNT-XJ								
mit Vollservice für						nur für Maschine bei								
36 Monate		48 Monate		60 Monate		36 Monaten		48 Monaten		60 Monaten				
Komfort	Premium	Komfort	Premium	Komfort	Premium	Komfort	Premium	Komfort	Premium	Komfort	Premium			
€ 444	€ 468	€ 490	€ 522	€ 540	€ 582	€ 10,75	€ 8,42	€ 6,86	€ 14,96	€ 15,76	€ 12,94	€ 13,79	€ 11,61	€ 12,51

# SCHLAGSCHRAUBER & KNICKSCHRAUBER

## Schlagschrauber (1/2")



- Leistungsstarker Motor mit ausreichenden Überlastreserven
- Hohes Drehmoment
- Für härtesten Dauereinsatz auch unter schwersten Bedingungen
- Robuste 1/2" Außenvierkant-Aufnahme mit Kugelrastung für sicheren Sitz der Einsatzwerkzeuge

**Emissionswerte:**  
 $L_{PA} / L_{WA} = 99,0 / 107,0$  dB(A) • K = 4,6 dB(A)  
 Vibration = Schlagschrauben 8,0 m/s<sup>2</sup> • K = 1,5 m/s<sup>2</sup>

TECHNISCHE DATEN		DW292-QS
Aufnahmeleistung		710 Watt
Leerlaufdrehzahl		2.200 min <sup>-1</sup>
Leerlaufschlagzahl		2.700 min <sup>-1</sup>
Max. Drehmoment		440 Nm
Max. Schrauben-Ø		M20
Werkzeugaufnahme		1/2" Außenvierkant
Gewicht		3,2 kg
<b>UVP</b>		<b>€ 249,00</b>
		zzgl. MwSt.
		€ 296,31 inkl. MwSt.

Maschinenkauf*						Monatliche Leasingrate*								
mit Vollservice für						nur für Maschine bei								
36 Monate		48 Monate		60 Monate		36 Monaten		48 Monaten		60 Monaten				
Komfort	Premium	Komfort	Premium	Komfort	Premium	Komfort	Premium	Komfort	Premium	Komfort	Premium			
€ 425	€ 458	€ 478	€ 522	€ 509	€ 558	€ 8,39	€ 6,57	€ 5,35	€ 14,32	€ 15,45	€ 12,62	€ 13,77	€ 10,94	€ 12,01

## 18V Akku-Schlagschrauber (3/4")



Baugleich mit DCF899P2-QW, aber serienmäßig mit 3/4" Außenvierkant-Aufnahme mit HOG-Ring für sicheren Sitz und schnellen Wechsel der Einsatzwerkzeuge anstelle mit Kugelrastung.

**Emissionswerte:**  
 $L_{PA} / L_{WA} = 101,0 / 112,0$  dB(A) • K = 3,3 dB(A)  
 Vibration = 13,0 m/s<sup>2</sup> • K = 5,9 m/s<sup>2</sup>

TECHNISCHE DATEN		DCF897NT-XJ
Akku-Technologie		alle 18 Volt XR und XR FLEXVOLT Akku
Leerlaufdrehzahl		0–400 / 1.200 / 1.900 min <sup>-1</sup>
Leerlaufschlagzahl		0–600 / 1.800 / 2.400 min <sup>-1</sup>
Max. Drehmoment		135 / 400 / 950 Nm
Max. Lösemoment		1.625 Nm
Max. Schrauben-Ø		M24
Werkzeugaufnahme		3/4" Außenvierkant mit HOG-Ring
Gewicht (mit 2 / 5 Ah Akku)		3,1 / 3,3 kg
Lieferumfang		T STAK™-Box II, ohne Akku und Ladegerät
<b>UVP</b>		<b>€ 345,00</b>
		zzgl. MwSt.
		€ 410,55 inkl. MwSt.

Maschinenkauf*						Monatliche Leasingrate*								
mit Vollservice für						nur für Maschine bei								
36 Monate		48 Monate		60 Monate		36 Monaten		48 Monaten		60 Monaten				
Komfort	Premium	Komfort	Premium	Komfort	Premium	Komfort	Premium	Komfort	Premium	Komfort	Premium			
€ 472	€ 496	€ 524	€ 558	€ 581	€ 626	€ 11,63	€ 9,11	€ 7,42	€ 15,91	€ 16,72	€ 13,83	€ 14,73	€ 12,49	€ 13,46

## 7,2V Akku-Knickschrauber



- Vielseitig einsetzbarer Schrauber mit innovativer Bewegungssteuerung
- Schneller Wechsel vom schmalen Stabschrauber zum praktischen Pistolengriff-Schrauber
- Diodenring mit 2 starken LED's

**Emissionswerte:**  
 $L_{PA} / L_{WA} = 60,0 / 71,0$  dB(A) • K = 3,7 dB(A)  
 Vibration = Schlagloses Schrauben ≤ 2,5 m/s<sup>2</sup>  
 K = 1,5 m/s<sup>2</sup>

TECHNISCHE DATEN		DCF680G2-QW	DCF680G2F-QW
Akku		7,2 Volt / 1 Ah	
Leerlaufdrehzahl		0–430 min <sup>-1</sup>	
Max. Drehmoment		4 Nm	
Werkzeugaufnahme		1/4" Innensechskant	
Gewicht (mit Akku)		0,5 kg	
Lieferumfang		2 Akkus, Schnellladegerät, Koffer	wie G2-Version, aber mit 7,2 Volt Akku-LED-Lampe (DCL023N)
<b>UVP</b>		<b>€ 138,00</b>	<b>€ 148,00</b>
		zzgl. MwSt.	zzgl. MwSt.
		€ 164,22 inkl. MwSt.	€ 176,12 inkl. MwSt.



# SCHRAUBER & TROCKENBAUSCHRAUBER

## 12V Akku-Schrauber (1/4")



- 15-stufiges Drehmomentmodul mit sicherem und zuverlässigem Abschaltmoment gewährleistet präzise Schraubarbeiten in allen Einstellungen
- Leicht dosierbare Schalterelektronik für präzise Schraubarbeiten
- Problemloser Langzeiteinsatz durch Sicherheitselektronik
- Robuste 1/4" Innensechskant-Aufnahme mit Selbstverriegelung und „drop-out“-Funktion für schnellen Bitwechsel
- Diodenring mit 3 leistungsstarken LED-Leuchten

**Emissionswerte:**  
 $L_{PA} / L_{WA} = 67,0 / 78,0$  dB(A) K = 3,0 dB(A)  
 Vibration = < 2,5 m/s<sup>2</sup> • K = 1,5 m/s<sup>2</sup>

TECHNISCHE DATEN		DCF601D2-QW
Akku-Technologie		12 Volt / 2 Ah
Leerlaufdrehzahl		0–1.100 min <sup>-1</sup>
Max. Drehmoment (h / w)		8 Nm
Werkzeugaufnahme		1/4" Innensechskant
Gewicht (mit Akku)		0,9 kg
Lieferumfang		2 Akkus, Schnellladegerät, Gürtelhaken, T STAK™-Box
<b>UVP</b>		<b>€ 159,00</b>
		zzgl. MwSt.
		€ 189,21 inkl. MwSt.

Maschinenkauf*						Monatliche Leasingrate*								
mit Vollservice für						nur für Maschine bei								
36 Monate		48 Monate		60 Monate		36 Monaten		48 Monaten		60 Monaten				
Komfort	Premium	Komfort	Premium	Komfort	Premium	Komfort	Premium	Komfort	Premium	Komfort	Premium			
€ 247	€ 264	€ 284	€ 308	–	–	€ 5,36	€ 4,20	€ 3,42	€ 8,32	€ 8,89	€ 7,50	€ 8,12	–	–

## 18V Akku-Trockenbauschrauber



- Optimal abgestimmte Drehzahl
- Elektronische Motorbremse
- Langlebige und lautlose Kupplung
- Präziser Schraubtiefenanschlag mit hoher Wiederholgenauigkeit
- Kompakte Abmessungen und geringes Gewicht
- Mit dem Magazinvorsatz DCF6201 einfach zum Magazin-schrauber umbaubar (nicht im Lieferumfang enthalten)

**Emissionswerte:**  
 $L_{PA} / L_{WA} = 77,0 / 88,0$  dB(A) K = 3,0 dB(A)  
 Vibration = ≤ 2,5 m/s<sup>2</sup> • K = 1,5 m/s<sup>2</sup>

TECHNISCHE DATEN		DCF620NT-XJ
Akku-Technologie		alle 18 Volt XR und XR FLEXVOLT Akku
Leerlaufdrehzahl		0–4.400 min <sup>-1</sup>
Max. Drehmoment (h / w)		30 / 5 Nm
Werkzeugaufnahme		1/4" Innensechskant
Gewicht (mit 2 / 5 Ah Akku)		1,5 / 1,7 kg
Lieferumfang		Magnetischer Bithalter mit Ph2-Schrauberbit (25 mm), Schraubtiefenanschlag, Gürtelhaken, T STAK™-Box II, ohne Akku und Ladegerät
<b>UVP</b>		<b>€ 230,00</b>
		zzgl. MwSt.
		€ 273,70 inkl. MwSt.

Maschinenkauf*						Monatliche Leasingrate*								
mit Vollservice für						nur für Maschine bei								
36 Monate		48 Monate		60 Monate		36 Monaten		48 Monaten		60 Monaten				
Komfort	Premium	Komfort	Premium	Komfort	Premium	Komfort	Premium	Komfort	Premium	Komfort	Premium			
€ 318	€ 335	€ 355	€ 379	€ 394	€ 425	€ 7,75	€ 6,07	€ 4,95	€ 10,72	€ 11,28	€ 9,37	€ 10,00	€ 8,47	€ 9,14

## Trockenbauschrauber



- Zum Verschrauben von Gipskarton- und Spanplatten sowie Weichholzpaneelen auf Holz- und Metallständerwänden
- Präzise Druckkupplung
- Elektronische Drehzahlregulierung und Rechts-/Linkslauf
- Tiefeneinstellung zur präzisen Justierung mit hoher Wiederholgenauigkeit
- Tiefenanschlag mit „Memory“-Funktion – auch bei Abnehmen und wieder Aufsetzen des Anschlags bleiben die Einstellungen bestehen

**Emissionswerte:**  
 $L_{PA} / L_{WA} = 87,0 / 92,0$  dB(A), K = 5,8 dB(A)  
 Vibration = Schraubmodus ≤ 2,5 m/s<sup>2</sup> • K = 1,5 m/s<sup>2</sup>

TECHNISCHE DATEN		DW274-QS
Aufnahmeleistung		540 Watt
Leerlaufdrehzahl		0–4.000 min <sup>-1</sup>
Max. Drehmoment		10 Nm
Max. Schrauben-Ø		4,8 mm
Werkzeugaufnahme		1/4" Innensechskant
Gewicht		1,3 kg
Lieferumfang		Tiefenanschlag, Bithalter, Gürtelhaken
<b>UVP</b>		<b>€ 182,00</b>
		zzgl. MwSt.
		€ 216,58 inkl. MwSt.

KALKULATION AUF AKTIONSPREIS														
Maschinenkauf*						Monatliche Leasingrate*								
mit Vollservice für						nur für Maschine bei								
36 Monate		48 Monate		60 Monate		36 Monaten		48 Monaten		60 Monaten				
Komfort	Premium	Komfort	Premium	Komfort	Premium	Komfort	Premium	Komfort	Premium	Komfort	Premium			
€ 220	€ 237	–	–	–	–	€ 4,45	€ 3,48	€ 2,84	€ 7,41	€ 7,98	–	–	–	–

# TROCKENBAUSSCHRAUBER & ZUBEHÖR

## 18 V Akku-Magazin-Trockenbauschrauber



Baugleich mit DCF620NT-XJ (s.o.), aber serienmäßiger Lieferumfang mit Magazinvorsatz DCF6201, System-Schnellladegerät und 2 x 2 Ah bzw. 2 x 5 Ah Akkus.

**Emissionswerte:**

$L_{PA} / L_{WA} = 77,0 / 88,0$  dB(A)  $K = 3,0$  dB(A)  
Vibration  $\leq 2,5$  m/s<sup>2</sup> •  $K = 1,5$  m/s<sup>2</sup>

TECHNISCHE DATEN	DCF620D2K-QW	DCF620P2K-QW
Akku	18 Volt / 2 Ah	18 Volt / 5 Ah
Leerlaufdrehzahl	0–4.400 min <sup>-1</sup>	
Max. Drehmoment (h / w)	30 / 5 Nm	
Werkzeugaufnahme	1/4" Innensechskant	
Gewicht (mit Akku)	1,9 kg	2,1 kg
Lieferumfang	2 Akkus, System-Schnellladegerät, Magazinvorsatz, Schraubtiefeanschlag, magnetischer Bithalter mit Ph2-Schrauberbit (25 mm), Gürtelhaken, T STAK™-Box II	wie D2-Version, aber mit 2 x 5 Ah Akkus
<b>UVP</b>	<b>€ 460,00</b> zzgl. MwSt. € 547,40 inkl. MwSt.	<b>€ 530,00</b> zzgl. MwSt. € 630,70 inkl. MwSt.



Maschinenkauf* DCF620D2K-QW						Monatliche Leasingrate* DCF620D2K-QW								
mit Vollservice für			nur für Maschine bei			für Maschine und Vollservice bei			für Maschine und Vollservice bei			für Maschine und Vollservice bei		
36 Monate	48 Monate	60 Monate	36 Monate	48 Monate	60 Monate	36 Monate	48 Monate	60 Monate	36 Monate	48 Monate	60 Monate	36 Monate	48 Monate	60 Monate
Komfort	Premium	Komfort	Premium	Komfort	Premium	Komfort	Premium	Komfort	Premium	Komfort	Premium	Komfort	Premium	Komfort
€ 648	€ 684	€ 704	€ 750	€ 738	€ 791	€ 15,50	€ 12,14	€ 9,89	€ 21,84	€ 23,04	€ 18,59	€ 19,81	€ 15,87	€ 17,00

## Magazinvorsatz für Akku-Trockenbauschrauber



- Praktischer und robuster Magazinvorsatz für alle XR Trockenbauschrauber, optimal geeignet für problemlose Serienverschraubungen in Holz- und Metallständerwerke
- Schnelles Laden von magazinierten Schrauben
- Problemloser Einsatz auch bei eingeschränkten Platzverhältnissen durch kompakte Abmessungen und sehr geringem Eckmaß von nur 16 mm
- Präziser und stufenlos einstellbarer Schraubtiefeanschlag mit hoher Wiederholgenauigkeit

Ersatz-Bits siehe Seite 221

TECHNISCHE DATEN	DCF620-XJ
Passend für	alle 14,4 und 18 Volt XR Akku-Schnellbauschrauber in D2-, P2-, NT- und N-Versionen
Magazinreifentyp	Floppy
Schraubenlänge	25–57 mm
Magazinvorsatzlänge inkl. Schnellbauschrauber (DCF620)	216 mm / 350 mm
Gewicht	0,4 kg
Lieferumfang	Ph2-Schrauberbit (156 mm)
<b>UVP</b>	<b>€ 92,00</b> zzgl. MwSt. € 109,48 inkl. MwSt.

# UNIVERSALSCHRAUBER & SPEZIAL-SCHRAUBER

## 18 V Akku-Universalschrauber



- Drehmoment über mehrere Stufen einstellbar und damit universell verwendbar durch material- und anwendungsspezifisch fixierbare Anzugsmomente
- „Versa-Clutch“-Kupplung zur kurzfristigen Überbrückung des eingestellten Drehmoments bei höher erforderlichen Anzugsmomenten
- Langlebige mechanische Kupplung
- Optimal abgestimmte Drehzahl speziell für 6,5 mm TEK-Schrauben geeignet
- Schnell einsetzbar durch praktischen Gürtelhaken
- Verarbeitung von bis zu 700 Schrauben (4,8 mm) pro Akkuladung (5 Ah Akku)

**Emissionswerte:**

$L_{PA} / L_{WA} = 74,0 / 85,0$  dB(A) •  $K = 3,0$  dB(A)  
Vibration 2,5 m/s<sup>2</sup> •  $K = 1,5$  m/s<sup>2</sup>



Maschinenkauf*						Monatliche Leasingrate*								
mit Vollservice für			nur für Maschine bei			für Maschine und Vollservice bei			für Maschine und Vollservice bei			für Maschine und Vollservice bei		
36 Monate	48 Monate	60 Monate	36 Monate	48 Monate	60 Monate	36 Monate	48 Monate	60 Monate	36 Monate	48 Monate	60 Monate	36 Monate	48 Monate	60 Monate
Komfort	Premium	Komfort	Premium	Komfort	Premium	Komfort	Premium	Komfort	Premium	Komfort	Premium	Komfort	Premium	Komfort
€ 317	€ 334	€ 354	€ 378	€ 393	€ 424	€ 7,72	€ 6,05	€ 4,92	€ 10,68	€ 11,25	€ 9,35	€ 9,97	€ 8,45	€ 9,12

## Spezial-Schrauber



- Kompakter und leichter Spezial-Schrauber
- Optimal abgestimmtes Drehzahl-/Drehmomentverhältnis
- Tiefeneinstellung zur präzisen Justierung mit hoher Wiederholgenauigkeit
- Tiefenanschlag mit „Memory“-Funktion – auch bei Abnehmen und wieder Aufsetzen des Anschlags bleiben die Einstellungen bestehen
- Ideal für die Befestigung von Blechen und Profilen, Fassadenverkleidungen und Metallarbeiten
- Speziell entwickelter Schrauber für selbstbohrende Schrauben

**Emissionswerte:**

$L_{PA} / L_{WA} = 87,0 / 94,0$  dB(A),  $K = 3,5$  dB(A)  
Vibration = Schraubmodus  $\leq 2,5$  m/s<sup>2</sup> •  $K = 1,5$  m/s<sup>2</sup>



TECHNISCHE DATEN	DCF622NT-XJ
Akku-Technologie	18 Volt XR bzw. XR FLEXVOLT
Leerlaufdrehzahl	0–2.000 min <sup>-1</sup>
Max. Drehmoment (h / w)	34 / 11 Nm
Max. Schrauben-Ø	6,5 mm
Werkzeugaufnahme	1/4" Innensechskant
Gewicht (mit 2 / 5 Ah Akku)	1,9 / 2,1 kg
Lieferumfang	Schraubtiefeanschlag, Gürtelhaken, T STAK™-Box II, ohne Akku und Ladegerät
<b>UVP</b>	<b>€ 229,00</b> zzgl. MwSt. € 272,51 inkl. MwSt.

TECHNISCHE DATEN	DW263K-QS
Aufnahmeleistung	540 Watt
Leerlaufdrehzahl	0–2.500 min <sup>-1</sup>
Max. Drehmoment	14,5 Nm
Max. Schrauben-Ø	6,3 mm
Werkzeugaufnahme	1/4" Innensechskant
Gewicht	1,3 kg
Lieferumfang	Magnetischer Bithalter, 2 Anschlaghülsen (13 mm, 15 mm), Tiefenanschlag, Koffer
<b>UVP</b>	<b>€ 248,00</b> zzgl. MwSt. € 295,12 inkl. MwSt.

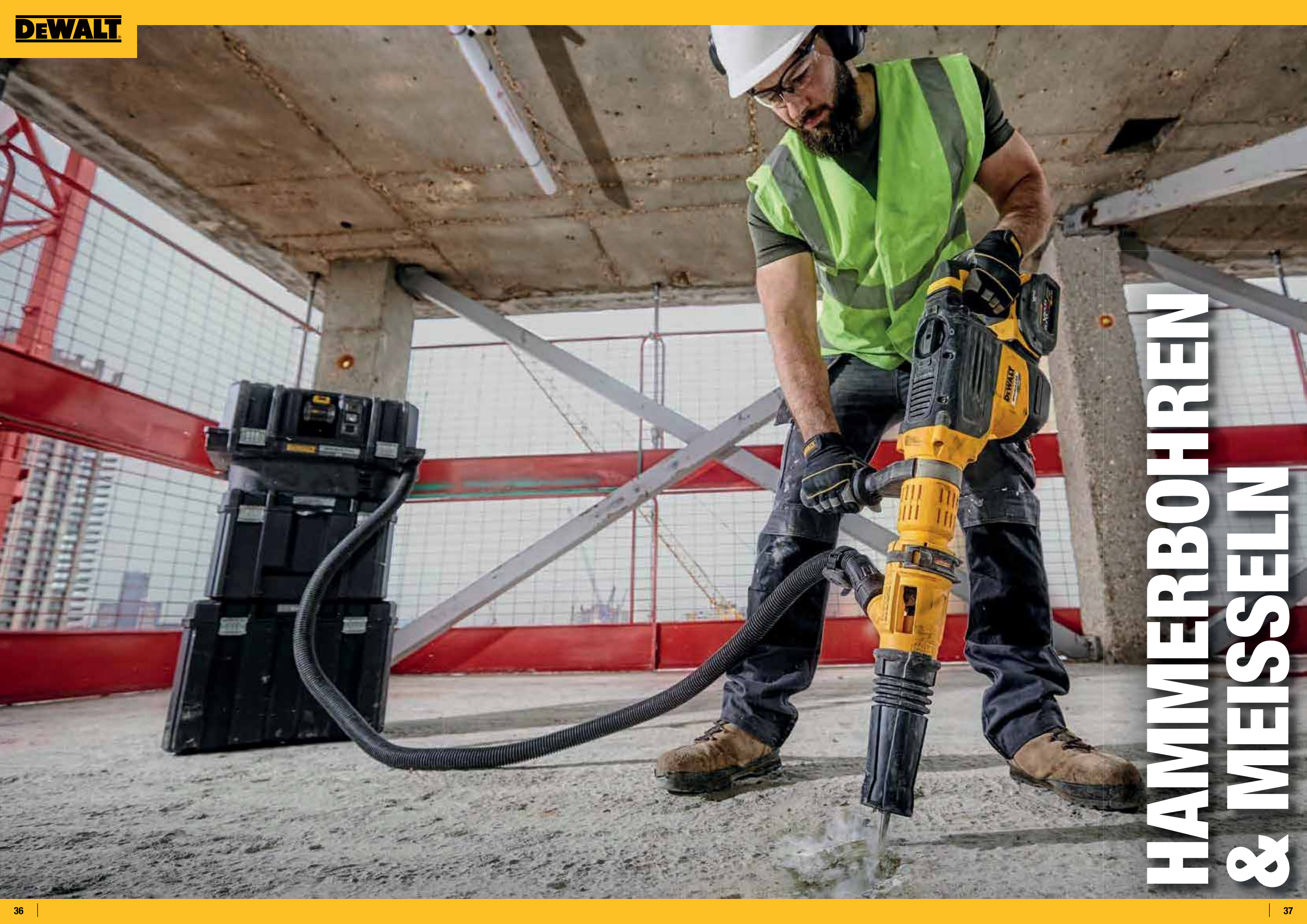

# HAMMERBOHREN & MEISSELN

# ÜBERSICHT SDS-plus® KOMBIHÄMMER

## SDS-plus® Kombihämmer – Akku

DCH274P2T-QW



DCH275P2-QW



DCH133NT-XJ



DCH283P2-QW / DCH283NT-XJ



Akku / Voltklasse	18 Volt XR oder XR FLEXVOLT Akkus	18 Volt XR oder XR FLEXVOLT Akkus	18 Volt XR oder XR FLEXVOLT Akkus	18 Volt XR oder XR FLEXVOLT Akkus
Max. Einzelschlagenergie	2,1 Joule	2,1 Joule	2,6 Joule	2,8 Joule
Max. Bohr-Ø in Beton	26 mm	26 mm	26 mm	26 mm
Optimaler Bohrbereich	6–12 mm	6–12 mm	8–14 mm	10–16 mm
Gewicht (ohne Akku)	2,7 kg	4,1 kg	1,6 kg	3,8 kg
Perform & Protect	●	●	-	●
UVP	€ 575,00	€ 675,00	€ 179,00	€ 560,00 / € 329,00

DCH333X2-QW / DCH333NT-XJ



DCH334X2-QW



DCH335X2-QW



Akku / Voltklasse	XR FLEXVOLT Akkus	XR FLEXVOLT Akkus	XR FLEXVOLT Akkus
Max. Einzelschlagenergie	3,5 Joule	3,5 Joule	3,5 Joule
Max. Bohr-Ø in Beton	30 mm	30 mm	30 mm
Optimaler Bohrbereich	10–20 mm	10–20 mm	10–20 mm
Gewicht (ohne Akku)	3,8 kg	3,9 kg	5,2 kg
Perform & Protect	●	●	●
UVP	€ 761,00 / € 399,00	€ 811,00	€ 911,00

## SDS-plus® Kombihämmer – Kabel

D25134K-QS



D25144K-QS



D25333K-QS



D25344K-QS



Aufnahmeleistung	800 Watt	900 Watt	950 Watt	950 Watt
Max. Einzelschlagenergie	2,8 Joule	3,0 Joule	3,5 Joule	3,5 Joule
Max. Bohr-Ø in Beton	26 mm	28 mm	30 mm	30 mm
mit Bohrkronen (in Mauerwerk)	65 mm	65 mm	65 mm	65 mm
Optimaler Bohrbereich	6–16 mm	8–18 mm	10–20 mm	10–20 mm
Gewicht	3,0 kg	3,1 kg	3,7 kg	3,9 kg
Perform & Protect	-	-	●	●
UVP	€ 179,00	€ 239,00	€ 299,00	€ 349,00

D25335K-QS



D25413K-QS



D25417K-QS



Aufnahmeleistung	950 Watt	1.000 Watt	1.000 Watt
Max. Einzelschlagenergie	3,5 Joule	4,2 Joule	4,2 Joule
Max. Bohr-Ø in Beton	30 mm	32 mm	32 mm
mit Bohrkronen (in Mauerwerk)	65 mm	100 mm	100 mm
Optimaler Bohrbereich	10–20 mm	12–22 mm	12–22 mm
Gewicht	5,1 kg	4,2 kg	4,2 kg
Perform & Protect	●	●	●
UVP	€ 449,00	€ 479,00	€ 529,00

# ÜBERSICHT KOMBIHÄMMER, MEISSELHÄMMER & ABBRUCHHÄMMER

## SDS-max® Kombihämmer – Akku

DCH481Y2-QW / DCH481N-XJ



DCH614X2-QW / DCH614N-XJ



DCH731Y2-QW / DCH731N-XJ



DCH773Y2-QW / DCH773N-XJ



Akku / Voltklasse	54 Volt / 162 Wh	54 Volt / 162 Wh	54 Volt / 162 Wh	54 Volt / 162 Wh
Max. Einzelschlagenergie	6,1 Joule	10,5 Joule	13,3 Joule	19,4 Joule
Max. Bohr-Ø in Beton / mit Durchbruchbohrer / mit Bohrkronen	40 / 65 / 100 mm	45 / 65 / 125 mm	48 / 80 / 125 mm	52 / 80 / 150 mm
Optimaler Bohrbereich	16–30 mm	25–35 mm	20–40 mm	25–45 mm
Gewicht (ohne Akku)	5,4 kg	6,8 kg	8,5 kg	9,3 kg
Perform & Protect	●	●	●	●
UVP	€ 841,00 / € 479,00	€ 941,00 / € 579,00	€ 1.142,00 / € 779,00	€ 1.339,00 / € 879,00

## SDS-max® Kombihämmer – Kabel

D25481K-QS



D25614K-QS



D25733K-QS



D25773K-QS



Aufnahmeleistung	1.050 Watt	1.350 Watt	1.600 Watt	1.700 Watt
Max. Einzelschlagenergie	6,1 Joule	10,5 Joule	13,3 Joule	19,4 Joule
Max. Bohr-Ø in Beton / mit Durchbruchbohrer / mit Bohrkronen	40 / 65 / 100 mm	45 / 65 / 125 mm	48 / 80 / 125 mm	52 / 80 / 150 mm
Optimaler Bohrbereich	16–30 mm	25–35 mm	25–38 mm	28–42 mm
Gewicht	5,9 kg	7,8 kg	9,5 kg	10,6 kg
Perform & Protect	●	●	●	●
UVP	€ 479,00	€ 579,00	€ 779,00	€ 879,00

## SDS-plus® Meisselhämmer & SDS-max® Meisselhämmer

D25430K-QS



D25810K-QS



D25832K-QS



D25872K-QS



Werkzeugaufnahme	SDS-plus®	SDS-max®	SDS-max®	SDS-max®
Aufnahmeleistung	1.000 Watt	1.050 Watt	1.350 Watt	1.600 Watt
Leerlaufschlagzahl	0–4.700 min <sup>-1</sup>	3.150 min <sup>-1</sup>	1.450–2.900 min <sup>-1</sup>	1.350–2.705 min <sup>-1</sup>
Max. Einzelschlagenergie	4,2 Joule	7,1 Joule	10,5 Joule	13,3 Joule
Gewicht	4 kg	5,6 kg	7,4 kg	9,3 kg
Perform & Protect	●	●	●	●
UVP	€ 399,00	€ 399,00	€ 499,00	€ 699,00

## Abbruchhämmer

D25902K-QS



D25951K-QS



D25960K-QS



D25981K-QS



Werkzeugaufnahme	SDS-max®	SDS-max®	28 mm-Sechskant	28 mm-Sechskant
Aufnahmeleistung	1.550 Watt	1.600 Watt	1.600 Watt	2.100 Watt
Leerlaufschlagzahl	1.050–2.100 min <sup>-1</sup>	1.620 min <sup>-1</sup>	1.450 min <sup>-1</sup>	960 min <sup>-1</sup>
Max. Einzelschlagenergie	19 Joule	24 Joule	35 Joule	62 Joule
Gewicht	10,5 kg	13,3 kg	18,4 kg	31 kg
Perform & Protect	●	●	●	●
UVP	€ 799,00	€ 899,00	€ 1.399,00	€ 1.899,00

# SDS-plus® KOMBIHÄMMER

## 18V SDS-plus® Akku-Kombihammer (24 mm)



- Geringe Vibrationen, durch spezielle Dämpfungsmechanik von Motor, Getriebe und Schlagwerk
- Sicherheitskupplung
- Dreh- und Schlagstopp
- Gummierter Handgriff und ergonomische, kompakte Bauweise mit optimiertem Geräteschwerpunkt

**Passende Staubabsaugung D25303DH-XJ siehe Seite 45**

**Emissionswerte:**  
 $L_{pa} / L_{wa} = 86,0 / 97,0$  dB(A) • K = 3,0 dB(A)  
 Vibration = Hammerbohren in Beton 6,6 m/s<sup>2</sup>  
 K = 1,5 m/s<sup>2</sup>



TECHNISCHE DATEN	DCH273P2T-QW	DCH273NT-XJ
Akku	18 Volt / 5 Ah	
Leerlaufdrehzahl	0–1.100 min <sup>-1</sup>	
Leerlaufschlagzahl	0–4.600 min <sup>-1</sup>	
Max. Einzelschlagenergie	2,1 Joule	
Optimaler Bohrbereich in Beton	6–12 mm	
Max. Bohr-Ø in Beton	24 mm	
Gewicht (mit Akku)	3,1 kg	
Lieferumfang	2 Akkus, System-Schnellladegerät, Zusatzhandgriff, T STAK™-Box II	wie P2T-Version, aber ohne Akku und Ladegerät
<b>UVP</b>	<b>€ 525,00</b> zzgl. MwSt. € 624,75 inkl. MwSt.	<b>€ 294,00</b> zzgl. MwSt. € 349,86 inkl. MwSt.

Maschinenkauf* DCH273NT-XJ						Monatliche Leasingrate* DCH273NT-XJ								
mit Vollservice für			nur für Maschine bei			für Maschine und Vollservice bei			für Maschine und Vollservice bei			für Maschine und Vollservice bei		
36 Monate	48 Monate	60 Monate	36 Monate	48 Monate	60 Monate	36 Monate	48 Monate	60 Monate	36 Monate	48 Monate	60 Monate	36 Monate	48 Monate	60 Monate
Komfort	Premium	Komfort	Premium	Komfort	Premium	Komfort	Premium	Komfort	Premium	Komfort	Premium	Komfort	Premium	Komfort
€ 412	€ 434	€ 456	€ 487	€ 504	€ 544	€ 9,91	€ 7,76	€ 6,32	€ 13,88	€ 14,64	€ 12,04	€ 12,85	€ 10,84	€ 11,69

## 18V SDS-plus® Akku-Kombihammer (24 mm)



Baugleich mit DCH273P2T-QW, aber serienmäßiger Lieferumfang zusätzlich mit:

- Werkzeuglos wechselbarer Werkzeugaufnahme und 13 mm Schnellspannbohrfutter

**Passende Staubabsaugung D25303DH-XJ siehe Seite 45**

**Emissionswerte:**  
 $L_{pa} / L_{wa} = 86,0 / 97,0$  dB(A) • K = 3,0 dB(A)  
 Vibration = Hammerbohren in Beton 6,6 m/s<sup>2</sup> • K = 1,5 m/s<sup>2</sup>



TECHNISCHE DATEN	DCH274P2T-QW
Akku	18 Volt / 5 Ah
Leerlaufdrehzahl	0–1.100 min <sup>-1</sup>
Leerlaufschlagzahl	0–4.600 min <sup>-1</sup>
Max. Einzelschlagenergie	2,1 Joule
Optimaler Bohrbereich in Beton	6–12 mm
Max. Bohr-Ø in Beton / Metall / Holz	24 / 13 / 26 mm
Gewicht (mit Akku)	3,3 kg
Lieferumfang	2 Akkus, System-Schnellladegerät, Zusatzhandgriff, 13 mm-Schnellspannbohrfutter, T STAK™-Box II
<b>UVP</b>	<b>€ 575,00</b> zzgl. MwSt. € 684,25 inkl. MwSt.

## 18V SDS-plus® Akku-Kombihammer (24 mm) mit Staubabsaugung



Baugleich mit DCH273P2T-QW, aber serienmäßiger Lieferumfang zusätzlich mit:

- Werkzeuglos wechselbarer Werkzeugaufnahme und 13 mm Schnellspannbohrfutter
- Leistungsstarker Staubabsaugung D25303DH-XJ mit HEPA-Filter (Details Seite 45)
- Transportkoffer (anstelle T STAK™-Box II)

**Emissionswerte:**  
 $L_{pa} / L_{wa} = 86,0 / 97,0$  dB(A) • K = 3,0 dB(A)  
 Vibration = Hammerbohren in Beton 6,6 m/s<sup>2</sup> • K = 1,5 m/s<sup>2</sup>



TECHNISCHE DATEN	DCH275P2-QW
Akku	18 Volt / 5 Ah
Leerlaufdrehzahl	0–1.100 min <sup>-1</sup>
Leerlaufschlagzahl	0–4.600 min <sup>-1</sup>
Max. Einzelschlagenergie	2,1 Joule
Optimaler Bohrbereich in Beton	6–12 mm
Max. Bohr-Ø in Beton / Metall / Holz	24 / 13 / 26 mm (mit Absaugung 16 / 13 / 16 mm)
Gewicht (mit Akku)	4,7 kg
Lieferumfang	inkl. Staubabsaugung, Zusatzhandgriff, 13 mm-Schnellspannbohrfutter, 2 Akkus, Sytem-Schnellladegerät, Koffer
<b>UVP</b>	<b>€ 675,00</b> zzgl. MwSt. € 803,25 inkl. MwSt.

Maschinenkauf*						Monatliche Leasingrate*								
mit Vollservice für			nur für Maschine bei			für Maschine und Vollservice bei			für Maschine und Vollservice bei			für Maschine und Vollservice bei		
36 Monate	48 Monate	60 Monate	36 Monate	48 Monate	60 Monate	36 Monate	48 Monate	60 Monate	36 Monate	48 Monate	60 Monate	36 Monate	48 Monate	60 Monate
Komfort	Premium	Komfort	Premium	Komfort	Premium	Komfort	Premium	Komfort	Premium	Komfort	Premium	Komfort	Premium	Komfort
€ 953	€ 1.006	€ 1.050	€ 1.121	–	–	€ 22,75	€ 17,82	€ 14,51	€ 32,12	€ 33,90	€ 27,72	€ 29,60	–	–

# SDS-plus® KOMBIHÄMMER

## 18V SDS-plus® Akku-Kombihammer (26 mm)



- Leistungsstark durch optimal abgestimmtes elektropneumatisches Hammerwerk
- Elektronische Dreh- und Schlagzahlregulierung
- Dreh- und Schlagstopp
- Gummierter Handgriff und ausbalancierte Bauweise

**Emissionswerte:**  
 $L_{pa} / L_{wa} = 83,0 / 94,0$  dB(A) • K = 3,0 dB(A)  
 Vibration = Hammerbohren in Beton 12,9 m/s<sup>2</sup>  
 K = 1,5 m/s<sup>2</sup>



TECHNISCHE DATEN	DCH133NT-XJ
Akku-Technologie	alle 18 Volt XR und XR FLEXVOLT Akkus
Leerlaufdrehzahl	0–1.550 min <sup>-1</sup>
Leerlaufschlagzahl	0–5.680 min <sup>-1</sup>
Max. Einzelschlagenergie	2,6 Joule
Optimaler Bohrbereich in Beton	8–14 mm
Max. Bohr-Ø in Beton	26 mm
Gewicht (mit 2 / 5 Ah Akku)	2 / 2,2 kg
Lieferumfang	Zusatzhandgriff und T STAK™-Box, ohne Akku und Ladegerät
<b>UVP</b>	<b>€ 179,00</b> zzgl. MwSt. € 213,01 inkl. MwSt.

Maschinenkauf*						Monatliche Leasingrate*								
mit Vollservice für			nur für Maschine bei			für Maschine und Vollservice bei			für Maschine und Vollservice bei			für Maschine und Vollservice bei		
36 Monate	48 Monate	60 Monate	36 Monate	48 Monate	60 Monate	36 Monate	48 Monate	60 Monate	36 Monate	48 Monate	60 Monate	36 Monate	48 Monate	60 Monate
Komfort	Premium	Komfort	Premium	Komfort	Premium	Komfort	Premium	Komfort	Premium	Komfort	Premium	Komfort	Premium	Komfort
€ 267	€ 284	€ 299	€ 322	€ 337	€ 367	€ 6,03	€ 4,73	€ 3,85	€ 9,00	€ 9,56	€ 7,89	€ 8,50	€ 7,25	€ 7,89

## SDS-plus® Kombihammer (26 mm)



- Schneller Bohrfortschritt durch optimal abgestimmtes elektropneumatisches Hammerwerk
- Sehr hohe Standzeit durch vollsynchronisiertes Getriebe
- Elektronische Dreh- und Schlagzahlregulierung
- Gleiche Kraft im Rechts- sowie Linkslauf durch umschaltbare Kohlebürsten
- Ergonomisch, kompaktes Design

**Emissionswerte:**  
 $L_{pa} / L_{wa} = 89,0 / 100,0$  dB(A) • K = 3,0 dB(A)  
 Vibration = Hammerbohren in Beton 15,4 m/s<sup>2</sup>  
 K = 1,5 m/s<sup>2</sup>

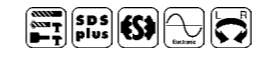

TECHNISCHE DATEN	D25033K-QS	D25133K-QS
Aufnahmeleistung	710 Watt	800 Watt
Leerlaufdrehzahl	0–1.550 min <sup>-1</sup>	0–1.500 min <sup>-1</sup>
Leerlaufschlagzahl	0–5.680 min <sup>-1</sup>	0–5.500 min <sup>-1</sup>
Max. Einzelschlagenergie	2,0 Joule	2,6 Joule
Optimaler Bohrbereich in Beton	6–14 mm	6–16 mm
Max. Bohr-Ø in Beton	22 mm	26 mm
mit Bohrkronen (in Mauerwerk)	50 mm	50 mm
Gewicht	2,5 kg	2,6 kg
Lieferumfang	Zusatzhandgriff, Bohrtiefenanschlag, T STAK™-Box	
<b>UVP</b>	<b>€ 124,00</b> zzgl. MwSt. € 147,56 inkl. MwSt.	<b>€ 129,00</b> zzgl. MwSt. € 153,51 inkl. MwSt.

## SDS-plus® Kombihammer (26 mm)



- Baugleich mit D25033K-QS, aber zusätzlich mit
- werkzeuglos wechselbarer Werkzeugaufnahme und 13 mm Schnellspannbohrfutter
  - gummiertem Haupthandgriff
  - vibrationsdämpfendem Zusatzhandgriff

**Emissionswerte:**  
 $L_{pa} / L_{wa} = 90,0 / 101,0$  dB(A) • K = 3,0 dB(A)  
 Vibration = Hammerbohren in Beton 15,7 m/s<sup>2</sup>  
 K = 1,5 m/s<sup>2</sup>



TECHNISCHE DATEN	D25134K-QS
Aufnahmeleistung	800 Watt
Leerlaufdrehzahl	0–1.500 min <sup>-1</sup>
Leerlaufschlagzahl	0–5.540 min <sup>-1</sup>
Max. Einzelschlagenergie	2,8 Joule
Optimaler Bohrbereich in Beton	6–16 mm
Max. Bohr-Ø in Beton / Metall / Holz	26 / 13 / 30 mm
mit Bohrkronen (in Mauerwerk)	65 mm
Gewicht	3,0 kg
Lieferumfang	13 mm Schnellspannbohrfutter, Zusatzhandgriff, Bohrtiefenanschlag, T STAK™-Box
<b>UVP</b>	<b>€ 179,00</b> zzgl. MwSt. € 213,01 inkl. MwSt.

Maschinenkauf*						Monatliche Leasingrate*								
mit Vollservice für			nur für Maschine bei			für Maschine und Vollservice bei			für Maschine und Vollservice bei			für Maschine und Vollservice bei		
36 Monate	48 Monate	60 Monate	36 Monate	48 Monate	60 Monate	36 Monate	48 Monate	60 Monate	36 Monate	48 Monate	60 Monate	36 Monate	48 Monate	60 Monate
Komfort	Premium	Komfort	Premium	Komfort	Premium	Komfort	Premium	Komfort	Premium	Komfort	Premium	Komfort	Premium	Komfort
€ 289	€ 310	€ 329	€ 358	–	–	€ 6,03	€ 4,73	€ 3,85	€ 9,74	€ 10,44	€ 8,69	€ 9,44	–	–

# SDS-plus® KOMBIHÄMMER

## SDS-plus® Kombihammer (28 mm)



- Ideal für Bohrarbeiten in Beton und Mauerwerk von 4 bis 28 mm
- Drehstopp für leichte Meißelarbeiten in Mauerwerk, Stein und Beton
- Werkzeuglos wechselbare Werkzeugaufnahme und 13 mm Schnellspannbohrfutter
- Abschaltbares Hammerwerk zum Bohren in Holz, Stahl, etc.
- Sehr hoher Bohrfortschritt durch optimal abgestimmtes elektropneumatisches Hammerwerk
- Sicherheitskupplung für aktiven Schutz von Anwender und Maschine
- Elektronische Dreh- und Schlagzahlregulierung



**Emissionswerte:**  
 $L_{pa} / L_{wa} = 91,0 / 102,0$  dB(A) • K = 3,0 dB(A)  
 Vibration = Hammerbohren in Beton 14,9 m/s<sup>2</sup> • K = 1,5 m/s<sup>2</sup>

### TECHNISCHE DATEN D25144K-QS

Aufnahmeleistung	900 Watt
Leerlaufdrehzahl	0–1.450 min <sup>-1</sup>
Leerlaufschlagzahl	0–5.350 min <sup>-1</sup>
Max. Einzelschlagenergie	3,0 Joule
Optimaler Bohrbereich in Beton	8–18 mm
Max. Bohr-Ø in Beton / Metall / Holz mit Bohrkronen (in Mauerwerk)	28 / 13 / 30 mm
Gewicht	3,1 kg
Lieferumfang	13 mm Schnellspannbohrfutter, Zusatzhandgriff, T STAK™-Box

**UVP** **€ 239,00**  
 zzgl. MwSt. € 284,41 inkl. MwSt.

## 18V SDS-plus® Akku-Kombihammer (26 mm)



- Anti-Rotations-Funktion UTC – verhindert eine unkontrollierbare Rotation des Werkzeugs (z. B. bei Armierungstreffern)
- Geringe Vibrationen, durch federgelagerten, von der Maschine entkoppelten Handgriff
- Dreh- und Schlagstopp
- Gummierter Handgriff und ergonomische, kompakte Bauweise mit optimiertem Geräteschwerpunkt



**Passende Staubabsaugung D25304DH-XJ siehe Seite 45**

**Emissionswerte:**  
 $L_{pa} / L_{wa} = 86,0 / 97,0$  dB(A) • K = 3,0 dB(A)  
 Vibration = Hammerbohren in Beton 8,5 m/s<sup>2</sup>  
 K = 1,5 m/s<sup>2</sup>

### TECHNISCHE DATEN DCH283P2-QW DCH283NT-XJ

Akku	18 Volt / 5 Ah
Leerlaufdrehzahl	0–980 min <sup>-1</sup>
Leerlaufschlagzahl	0–4.320 min <sup>-1</sup>
Max. Einzelschlagenergie	2,8 Joule
Optimaler Bohrbereich in Beton	10–16 mm
Max. Bohr-Ø in Beton	26 mm
Gewicht (mit Akku)	4,4 kg
Lieferumfang	2 Akkus, System-Schnellladegerät, Zusatzhandgriff, T STAK™-Box VI

**UVP** **€ 560,00**  
 zzgl. MwSt. € 666,40 inkl. MwSt.

Maschinenkauf* DCH283NT-XJ						Monatliche Leasingrate* DCH283NT-XJ								
mit Vollservice für						nur für Maschine bei								
36 Monate		48 Monate		60 Monate		36 Monate		48 Monate		60 Monate				
Komfort	Premium	Komfort	Premium	Komfort	Premium	Komfort	Premium	Komfort	Premium	Komfort	Premium			
€ 495	€ 527	€ 547	€ 588	€ 577	€ 624	€ 11,09	€ 8,69	€ 7,07	€ 16,68	€ 17,74	€ 14,44	€ 15,53	€ 12,41	€ 13,42

## 54V SDS-plus® Akku-Kombihammer (30 mm)



- Anti-Rotations-Funktion UTC – verhindert eine unkontrollierbare Rotation des Werkzeugs (z. B. bei Armierungstreffern)
- Geringe Vibrationen, durch federgelagerten, von der Maschine entkoppelten Handgriff
- Vibrationsdämpfender Zusatzhandgriff
- Dreh- und Schlagstopp
- Gummierter Handgriff und ergonomische, kompakte Bauweise mit optimiertem Geräteschwerpunkt

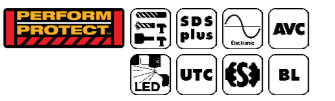

**Emissionswerte:**  
 $L_{pa} / L_{wa} = 94,0 / 105,0$  dB(A) • K = 3,0 dB(A)  
 Vibration = Hammerbohren in Beton 7,5 m/s<sup>2</sup>  
 K = 1,5 m/s<sup>2</sup>

### TECHNISCHE DATEN DCH333X2-QW DCH333NT-XJ

Akku	54 Volt / 162 Wh
Leerlaufdrehzahl	0–1.000 min <sup>-1</sup>
Leerlaufschlagzahl	0–4.480 min <sup>-1</sup>
Max. Einzelschlagenergie	3,5 Joule
Optimaler Bohrbereich in Beton	10–20 mm
Max. Bohr-Ø in Beton	30 mm
Gewicht (mit Akku)	5,0 kg
Lieferumfang	2 Akkus, System-Schnellladegerät, Zusatzhandgriff, T STAK™-Box VI

**UVP** **€ 761,00**  
 zzgl. MwSt. € 905,59 inkl. MwSt.

Maschinenkauf* DCH333NT-XJ						Monatliche Leasingrate* DCH333NT-XJ								
mit Vollservice für						nur für Maschine bei								
36 Monate		48 Monate		60 Monate		36 Monate		48 Monate		60 Monate				
Komfort	Premium	Komfort	Premium	Komfort	Premium	Komfort	Premium	Komfort	Premium	Komfort	Premium			
€ 597	€ 635	€ 656	€ 705	€ 691	€ 746	€ 13,45	€ 10,53	€ 8,58	€ 20,12	€ 21,39	€ 17,32	€ 18,61	€ 14,86	€ 16,05

# SDS-plus® KOMBIHÄMMER

## 54V SDS-plus® Akku-Kombihammer (30 mm)



Baugleich mit DCH333X2-QW, aber zusätzlich mit werkzeuglos wechselbarer Werkzeugaufnahme und 13 mm Schnellspannbohrfutter.

**Emissionswerte:**  
 $L_{pa} / L_{wa} = 94,0 / 105,0$  dB(A) • K = 3,0 dB(A)  
 Vibration = Hammerbohren in Beton 7,5 m/s<sup>2</sup> • K = 1,5 m/s<sup>2</sup>

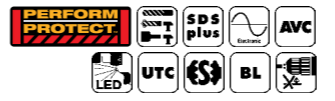

### TECHNISCHE DATEN DCH334X2-QW

Akku	54 Volt / 162 Wh
Leerlaufdrehzahl	0–1.000 min <sup>-1</sup>
Leerlaufschlagzahl	0–4.480 min <sup>-1</sup>
Max. Einzelschlagenergie	3,5 Joule
Optimaler Bohrbereich in Beton	10–20 mm
Max. Bohr-Ø in Beton / Metall / Holz	30 / 13 / 30 mm
Gewicht (mit Akku)	5,1 kg
Lieferumfang	2 Akkus, System-Schnellladegerät, 13 mm-Schnellspannbohrfutter, Zusatzhandgriff, T STAK™-Box VI

**UVP** **€ 811,00**  
 zzgl. MwSt. € 965,09 inkl. MwSt.

## 54V SDS-plus® Akku-Kombihammer (max. 30 mm)



- Anti-Rotations-Funktion UTC – verhindert eine unkontrollierbare Rotation des Werkzeugs (z. B. bei Armierungstreffern)
- Geringe Vibrationen, durch federgelagerten, von der Maschine entkoppelten Handgriff
- Vibrationsdämpfender Zusatzhandgriff
- Dreh- und Schlagstopp
- Mit Staubabsaugung D25304DH (Details siehe Seite 45)

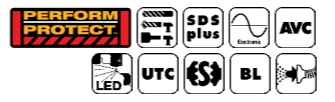

**Emissionswerte:**  
 $L_{pa} / L_{wa} = 94,0 / 105,0$  dB(A) • K = 3,0 dB(A)  
 Vibration = Hammerbohren in Beton 7,5 m/s<sup>2</sup> • K = 1,5 m/s<sup>2</sup>

### TECHNISCHE DATEN DCH335X2-QW

Akku	54 Volt / 162 Wh
Leerlaufdrehzahl	0–1.000 min <sup>-1</sup>
Leerlaufschlagzahl	0–4.480 min <sup>-1</sup>
Max. Einzelschlagenergie	3,5 Joule
Optimaler Bohrbereich in Beton	10–20 mm
Max. Bohr-Ø in Beton	30 mm
Gewicht (mit Akku und Absaugung)	6,4 kg
Lieferumfang	2 Akkus, System-Schnellladegerät, Zusatzhandgriff, Transportkoffer, Staubabsaugung

**UVP** **€ 911,00**  
 zzgl. MwSt. € 1.084,09 inkl. MwSt.

Maschinenkauf*						Monatliche Leasingrate*								
mit Vollservice für						nur für Maschine bei								
36 Monate		48 Monate		60 Monate		36 Monate		48 Monate		60 Monate				
Komfort	Premium	Komfort	Premium	Komfort	Premium	Komfort	Premium	Komfort	Premium	Komfort	Premium			
€ 1.320	€ 1.395	€ 1.463	€ 1.563	€ 1.535	€ 1.654	€ 30,70	€ 24,05	€ 19,59	€ 44,48	€ 47,01	€ 38,62	€ 41,26	€ 33,00	€ 35,55

## SDS-plus® Kombihammer (30 mm)



- Sehr schneller Bohrfortschritt durch optimal abgestimmtes elektropneumatisches Hammerwerk
- Geringe Vibrationen, durch federgelagerten, von der Maschine entkoppelten Handgriff
- Vibrationsdämpfender Zusatzhandgriff
- Ergonomische, ausbalancierte Bauweise



**Emissionswerte:**  
 $L_{pa} / L_{wa} = 85,0 / 97,0$  dB(A) • K = 3,0 dB(A)  
 Vibration = Hammerbohren in Beton 6,9 m/s<sup>2</sup> • K = 1,5 m/s<sup>2</sup>

### TECHNISCHE DATEN D25333K-QS

Aufnahmeleistung	950 Watt
Leerlaufdrehzahl	0–1.150 min <sup>-1</sup>
Leerlaufschlagzahl	0–5.200 min <sup>-1</sup>
Max. Einzelschlagenergie	3,5 Joule
Optimaler Bohrbereich in Beton	10–20 mm
Max. Bohr-Ø in Beton mit Bohrkronen (in Mauerwerk)	30 mm
Gewicht	3,7 kg
Lieferumfang	Zusatzhandgriff, T STAK™-Box

**UVP** **€ 299,00**  
 zzgl. MwSt. € 355,91 inkl. MwSt.

Maschinenkauf*						Monatliche Leasingrate*								
mit Vollservice für						nur für Maschine bei								
36 Monate		48 Monate		60 Monate		36 Monate		48 Monate		60 Monate				
Komfort	Premium	Komfort	Premium	Komfort	Premium	Komfort	Premium	Komfort	Premium	Komfort	Premium			
€ 466	€ 498	€ 516	€ 557	€ 546	€ 593	€ 10,08	€ 7,89	€ 6,43	€ 15,70	€ 16,77	€ 13,62	€ 14,71	€ 11,74	€ 12,75

# SDS-plus® KOMBIHÄMMER

## SDS-plus® Kombihammer (30 mm)



Baugleich mit D25333K-QS, aber zusätzlich mit werkzeuglos wechselbarer Werkzeugaufnahme und 13 mm Schnellspannbohrfutter.

### Emissionswerte:

$L_{pa} / L_{wa} = 85,0 / 97,0$  dB(A) • K = 3,0 dB(A)  
Vibration = Hammerbohren in Beton 6,9 m/s<sup>2</sup> • K = 1,5 m/s<sup>2</sup>



### TECHNISCHE DATEN D25334K-QS

Aufnahmeleistung	950 Watt
Leerlaufdrehzahl	0–1.150 min <sup>-1</sup>
Leerlaufschlagzahl	0–5.200 min <sup>-1</sup>
Max. Einzelschlagenergie	3,5 Joule
Optimaler Bohrbereich in Beton	10–20 mm
Max. Bohr-Ø in Beton / Metall / Holz mit Bohrkronen (in Mauerwerk)	30 / 13 / 30 mm
Gewicht	3,9 kg
Lieferumfang	13 mm Schnellspannbohrfutter, Zusatzhandgriff, T STAK™-Box

**UVP € 349,00**  
zzgl. MwSt.  
€ 415,31 inkl. MwSt.

Maschinenkauf*						Monatliche Leasingrate*								
mit Vollservice für						nur für Maschine bei			für Maschine und Vollservice bei					
36 Monate		48 Monate		60 Monate		36 Monaten	48 Monaten	60 Monaten	36 Monaten		48 Monaten		60 Monaten	
Komfort	Premium	Komfort	Premium	Komfort	Premium	Komfort	Premium	Komfort	Premium	Komfort	Premium	Komfort	Premium	
€ 563	€ 604	€ 626	€ 679	€ 672	€ 733	€ 11,76	€ 9,21	€ 7,50	€ 18,97	€ 20,34	€ 16,53	€ 17,92	€ 14,45	€ 15,77

## SDS-plus® Kombihammer mit Staubabsaugung (30 mm)



Baugleich mit D25333K-QS, aber zusätzlich mit:  
• Staubabsaugung D25304DH (Produktdetails siehe Seite 45)  
• Transportkoffer anstelle T STAK™-Box

### Emissionswerte:

$L_{pa} / L_{wa} = 85,0 / 97,0$  dB(A) • K = 3,0 dB(A)  
Vibration = Hammerbohren in Beton 6,9 m/s<sup>2</sup> • K = 1,5 m/s<sup>2</sup>



### TECHNISCHE DATEN D25335K-QS

Aufnahmeleistung	950 Watt
Leerlaufdrehzahl	0–1.150 min <sup>-1</sup>
Leerlaufschlagzahl	0–5.200 min <sup>-1</sup>
Max. Einzelschlagenergie	3,5 Joule
Optimaler Bohrbereich in Beton	10–20 mm
Max. Bohr-Ø in Beton mit Absaugung in Beton	30 mm
mit Bohrkronen (in Mauerwerk)	26 mm
Gewicht	5,1 kg
Lieferumfang	Zusatzhandgriff, Staubabsaugung D25304DH, Transportkoffer

**UVP € 449,00**  
zzgl. MwSt.  
€ 534,31 inkl. MwSt.

Maschinenkauf*						Monatliche Leasingrate*								
mit Vollservice für						nur für Maschine bei			für Maschine und Vollservice bei					
36 Monate		48 Monate		60 Monate		36 Monaten	48 Monaten	60 Monaten	36 Monaten		48 Monaten		60 Monaten	
Komfort	Premium	Komfort	Premium	Komfort	Premium	Komfort	Premium	Komfort	Premium	Komfort	Premium	Komfort	Premium	
€ 666	€ 707	€ 729	€ 782	€ 768	€ 829	€ 15,13	€ 11,85	€ 9,65	€ 22,44	€ 23,83	€ 19,25	€ 20,65	€ 16,51	€ 17,82

## SDS-plus® Kombihammer (32 mm)



• Sehr schneller Bohrfortschritt durch optimal abgestimmtes elektropneumatisches Hammerwerk  
• Geringe Vibrationen, durch federgelagerten, von der Maschine entkoppelten Handgriff  
• Vibrationsdämpfender Zusatzhandgriff  
• Ergonomische, ausbalancierte Bauweise

### Emissionswerte:

$L_{pa} / L_{wa} = 86,0 / 97,0$  dB(A) • K = 3,0 dB(A)  
Vibration = Hammerbohren in Beton 8,2 m/s<sup>2</sup> • K = 1,5 m/s<sup>2</sup>



### TECHNISCHE DATEN D25413K-QS

Aufnahmeleistung	1.000 Watt
Leerlaufdrehzahl	0–820 min <sup>-1</sup>
Leerlaufschlagzahl	0–4.700 min <sup>-1</sup>
Max. Einzelschlagenergie	4,2 Joule
Optimaler Bohrbereich in Beton	12–22 mm
Max. Bohr-Ø in Beton mit Bohrkronen (in Mauerwerk)	32 mm / 100 mm
Gewicht	4,2 kg
Lieferumfang	Zusatzhandgriff, Transportkoffer

**UVP € 479,00**  
zzgl. MwSt.  
€ 570,01 inkl. MwSt.

Maschinenkauf*						Monatliche Leasingrate*								
mit Vollservice für						nur für Maschine bei			für Maschine und Vollservice bei					
36 Monate		48 Monate		60 Monate		36 Monaten	48 Monaten	60 Monaten	36 Monaten		48 Monaten		60 Monaten	
Komfort	Premium	Komfort	Premium	Komfort	Premium	Komfort	Premium	Komfort	Premium	Komfort	Premium	Komfort	Premium	
€ 698	€ 740	€ 761	€ 815	€ 800	€ 861	€ 16,14	€ 12,65	€ 10,30	€ 23,52	€ 24,92	€ 20,09	€ 21,50	€ 17,20	€ 18,51

# SDS-plus® KOMBIHÄMMER & STAUBABSAUGUNG

## SDS-plus® Kombihammer (32 mm)



- Sehr hoher Bohrfortschritt durch optimal abgestimmtes elektropneumatisches Hammerwerk
- Anti-Rotations-Funktion UTC – verhindert eine unkontrollierbare Rotation des Werkzeugs (z. B. bei Armierungstreffern)
- Wirkungsvolle Vibrationsreduzierung durch vibrationsgedämpften Handgriff und Zusatzhandgriff
- Dreh- und Schlagstopp zur Durchführung von z. B. Meißelarbeiten oder Bohrungen mit Bohrkronen in Mauerwerk
- Sicherheitskupplung für aktiven Schutz
- 15-tlg. Zubehör: 1 x SDS+ Flachmeißel, 2 x SDS+ Bohrer, 4 x HSS Bohrer, 4 x Holzbohrer, 2 x Holz-Frässbohrer, Sicherheitsbrille und Arbeitshandschuhe



### Emissionswerte:

$L_{pa} / L_{wa} = 86,0 / 97,0$  dB(A) • K = 3,0 dB(A)  
Vibration = Hammerbohren in Beton 8,2 m/s<sup>2</sup> • K = 1,5 m/s<sup>2</sup>

Maschinenkauf*						Monatliche Leasingrate*								
mit Vollservice für						nur für Maschine bei			für Maschine und Vollservice bei					
36 Monate		48 Monate		60 Monate		36 Monaten	48 Monaten	60 Monaten	36 Monaten		48 Monaten		60 Monaten	
Komfort	Premium	Komfort	Premium	Komfort	Premium	Komfort	Premium	Komfort	Premium	Komfort	Premium	Komfort	Premium	
€ 752	€ 794	€ 817	€ 872	€ 855	€ 917	€ 17,83	€ 13,97	€ 11,37	€ 25,34	€ 26,77	€ 21,57	€ 23,01	€ 18,38	€ 19,71

## Staubabsaugung für SDS-plus® Kombihammer



- Leistungsstarke Staubabsaugung mit HEPA-Filter
- Manuelle Filterreinigungsfunktion
- Werkzeuglose Befestigung der Staubabsaugung an der Maschine
- Auffangen von Bohrmehl und Staub direkt am Bohroloch
- Ideal für Überkopparbeiten sowie für Arbeiten in staubempfindlichen Räumen



### TECHNISCHE DATEN D25417KT-QS

Aufnahmeleistung	1.000 Watt
Leerlaufdrehzahl	0–820 min <sup>-1</sup>
Leerlaufschlagzahl	0–4.700 min <sup>-1</sup>
Max. Einzelschlagenergie	4,2 Joule
Optimaler Bohrbereich in Beton	12–22 mm
Max. Bohr-Ø in Beton / Metall / Holz mit Bohrkronen (in Mauerwerk)	32 / 13 / 32 mm
Gewicht	4,2 kg
Lieferumfang	13 mm Schnellspann-Bohrfutter, Zusatzhandgriff, T STAK™-Box I

**UVP € 529,00**  
zzgl. MwSt.  
€ 629,51 inkl. MwSt.

### TECHNISCHE DATEN D25304DH-XJ

Passend zu Bohrhammermodellen	DCH283, DCH323, DCH333, DCH334, D25333, D25334
Max. Bohr-Ø	26 mm
Max. Bohrerlänge	250 mm
Max. Bohrtiefe	180 mm
Gewicht	1,4 kg

**UVP € 204,00**  
zzgl. MwSt.  
€ 242,76 inkl. MwSt.

## Staubabsaugung für Akku-Kombihammer DCH273 / DCH274



- Leistungsstarke Staubabsaugung mit großdimensioniertem Auffangbehälter
- Antrieb über eigenen Motor
- Leistungsstarker HEPA-Filter
- Einfache und schnelle, werkzeuglose Befestigung
- Auffangen von Bohrmehl und Staub direkt am Bohroloch
- Kompaktes und leichtes Design
- Ideal für Überkopparbeiten sowie für Arbeiten in staubempfindlichen Räumen



### TECHNISCHE DATEN D25303DH-XJ

Passend für	DCH273 / DCH274
Max. Bohr-Ø	16 mm
Max. Bohrerlänge	160 mm
Max. Bohrtiefe	125 mm
Gewicht	1,4 kg
Lieferumfang	Zusatzhandgriff mit Aufnahme für Absaugung

**UVP € 164,00**  
zzgl. MwSt.  
€ 195,16 inkl. MwSt.



# STAUBABSAUGUNG

## Staubbox-Absaugadapter für Staubabsaugungen



- Einfaches Leeren von vollen Staubboxen in 3 Schritten: Absaugadapter an M-Klasse Sauger anschließen, volle Staubbox einsetzen und absaugen
- Volle Staubboxen werden in weniger als 30 Sekunden vollständig geleert
- Anwender sind zu jeder Zeit vor gesundheitsgefährdenden Stäuben geschützt
- Befestigung an allen DEWALT Absaugsystemen via AirLock-Anschluss



TECHNISCHE DATEN	DWH079D-XJ
Passend zu Staubabsaugungen	D25303DH-XJ, D25304DH-XJ
Gewicht	0,7 kg
<b>UVP</b>	<b>€ 25,00</b> zzgl. MwSt. € 29,75 inkl. MwSt.

## SDS-plus® Universal-Staubabsaugung



- Universal-Staubabsaugung zum Bohren in Mauerwerk/Beton
- Passend zu allen DEWALT SDS-plus Akku- und Elektro-Kombihämmer-Modellen der 2 bis 3 kg Klasse und weiteren DEWALT Maschinen
- Einfache und werkzeuglose Befestigung an der Maschine
- Zum staubfreien Bohren in Verbindung mit einem M-Klasse Sauger bzw. behelfsweise nutzbar als Auffangbehälter
- Für Löcher mit bis zu 148 mm Tiefe und ohne Einschränkung im Bohrdurchmesser
- Befestigung an allen DEWALT Absaugsystemen via AirLock-Anschluss



TECHNISCHE DATEN	DWH201D-XJ
Passend zu Modellen	DCH133, DCH273 / DCH274, DCH283, DCH333 / DCH334, D25033 / D25133 / D25134 / D25144, D25333 / D25334; DCD996; DWD524KS / DWD530KS
Kompatibel mit Spannhals-Ø	54 / 43 / 48 (DCD996) mm
Max. Bohrerlänge kurze / lange Hülse	160 / 250 mm
Max. Bohrtiefe kurze / lange Hülse	86 / 148 mm
Gewicht	0,7 kg
Lieferumfang	Universal-Staubabsaugung, Zusatzhandgriff, Absaugschlauch, 2x Bohrhülse (kurz und lang), Spannhals-Adapter 48 mm / 54 mm
<b>UVP</b>	<b>€ 58,00</b> zzgl. MwSt. € 69,02 inkl. MwSt.

# SDS-max® KOMBIHÄMMER

## 54 V SDS-max® Akku-Kombihämmer (40 mm)



- Anti-Rotations-Funktion UTC – verhindert eine unkontrollierbare Rotation des Werkzeugs (z. B. bei Armierungstreffern)
- Geringe Vibrationen, durch federgelagerten, von der Maschine entkoppelten Handgriff
- Dreh- und Schlagstopp
- Gummierter Handgriff und ergonomische Bauweise mit optimiertem Geräteschwerpunkt

**Emissionswerte:**  
 $L_{pA} / L_{wA} = 86,0 / 97,0$  dB(A) • K = 3,0 dB(A)  
 Vibration = Hammerbohren in Beton 8,5 m/s<sup>2</sup>  
 K = 1,5 m/s<sup>2</sup>



TECHNISCHE DATEN	DCH481X2-QW	DCH481N-XJ
Akku	54 Volt XR FLEXVOLT / 162 Wh	
Leerlaufdrehzahl	540 min <sup>-1</sup>	
Leerlaufschlagzahl	3.150 min <sup>-1</sup>	
Max. Einzelschlagenergie	6,1 Joule	
Optimaler Bohrbereich in Beton	16–30 mm	
Max. Bohr-Ø in Beton / mit Durchbruchbohrer / mit Bohrkronen	40 / 65 / 100 mm	
Gewicht (mit Akku)	6,6 kg	
Lieferumfang	2 Akkus, System-Schnellladegerät, Zusatzhandgriff, Transportkoffer	wie X2-Version, aber ohne Akkus und Ladegerät
<b>UVP</b>	<b>€ 841,00</b> zzgl. MwSt. € 1.000,79 inkl. MwSt.	<b>€ 479,00</b> zzgl. MwSt. € 570,01 inkl. MwSt.

Maschinenkauf*						Monatliche Leasingrate*								
mit Vollsservice für						nur für Maschine bei			für Maschine und Vollsservice bei					
36 Monate		48 Monate		60 Monate		36	48	60	36 Monaten		48 Monaten		60 Monaten	
Komfort	Premium	Komfort	Premium	Komfort	Premium	Monaten	Monaten	Monaten	Komfort	Premium	Komfort	Premium	Komfort	Premium
€ 700	€ 742	€ 764	€ 818	€ 802	€ 863	€ 16,14	€ 12,65	€ 10,30	€ 23,59	€ 25,01	€ 20,17	€ 21,60	€ 17,24	€ 18,56

## SDS-max® Kombihämmer (40 mm)



- Geringe Vibrationen durch federgelagerten, von der Maschine entkoppelten Handgriff
- Vibrationsdämpfender Zusatzhandgriff
- Optimierte mechanische Sicherheitskupplung sorgt für problemlosen, sicheren Einsatz auch bei größeren Bohrdurchmessern
- Glasfaserverstärkte Gehäuse Teile – widerstandsfähig und robust für den harten Baustellenalltag
- Gummierter Handgriff und ergonomische, kompakte Bauweise mit optimiertem Geräteschwerpunkt

**Emissionswerte:**  
 $L_{pA} / L_{wA} = 96,0 / 107,0$  dB(A) • K = 3,0 dB(A)  
 Vibration = Hammerbohren in Beton 9,4 m/s<sup>2</sup> • K = 1,5 m/s<sup>2</sup>



TECHNISCHE DATEN	D25481K-QS
Aufnahmeleistung	1.050 Watt
Lastdrehzahl	540 min <sup>-1</sup>
Leerlaufschlagzahl	3.150 min <sup>-1</sup>
Max. Einzelschlagenergie	6,1 Joule
Triaxiale Vibrationen	9,4 m/s <sup>2</sup>
Optimaler Bohrbereich in Beton	16–30 mm
Max. Bohr-Ø in Beton mit Durchbruchbohrer / Bohrkronen	40 mm / 65 / 100 mm
Gewicht	5,9 kg
Lieferumfang	Zusatzhandgriff, Koffer
<b>UVP</b>	<b>€ 479,00</b> zzgl. MwSt. € 570,01 inkl. MwSt.

Maschinenkauf*						Monatliche Leasingrate*								
mit Vollsservice für						nur für Maschine bei			für Maschine und Vollsservice bei					
36 Monate		48 Monate		60 Monate		36	48	60	36 Monaten		48 Monaten		60 Monaten	
Komfort	Premium	Komfort	Premium	Komfort	Premium	Monaten	Monaten	Monaten	Komfort	Premium	Komfort	Premium	Komfort	Premium
€ 726	€ 773	€ 799	€ 860	€ 844	€ 913	€ 16,14	€ 12,65	€ 10,30	€ 24,47	€ 26,05	€ 21,09	€ 22,70	€ 18,15	€ 19,64

## 54 V SDS-max® Akku-Kombihämmer (45 mm)



- Schneller Bohrfortschritt durch optimal abgestimmtes elektropneumatisches Hammerwerk
- Perform & Protect: Sicheres und ermüdungsarmes Arbeiten bei geringen Vibrationen durch federgelagerten, von der Maschine entkoppelten Handgriff
- WIRELESS TOOL CONTROL: Automatisches und kabelloses Einschalten des Saugers (DCV586MK-XJ) beim Start der Maschine

**Emissionswerte:**  
 $L_{pA} / L_{wA} = 92,0 / 103,0$  dB(A) • K = 3,0 dB(A)  
 Vibration = Hammerbohren in Beton 8,8 m/s<sup>2</sup>  
 K = 1,5 m/s<sup>2</sup>



TECHNISCHE DATEN	DCH614X2-QW	DCH614N-XJ
Akku-Technologie	54 Volt XR FLEXVOLT / 162 Wh	
Leerlaufdrehzahl	190–380 min <sup>-1</sup>	
Leerlaufschlagzahl	1.450–2.900 min <sup>-1</sup>	
Max. Einzelschlagenergie	10,5 Joule	
Optimaler Bohrbereich	25–35 mm	
Max. Bohr-Ø in Beton / mit Bohrkronen	45 / 150 mm	
Gewicht	8,0 kg	
Lieferumfang	2 Akkus (162 Wh), System-Schnellladegerät, Zusatzhandgriff, Transportkoffer	wie X2-Version, aber ohne Akkus und Ladegerät
<b>UVP</b>	<b>€ 941,00</b> zzgl. MwSt. € 1.119,79 inkl. MwSt.	<b>€ 579,00</b> zzgl. MwSt. € 689,01 inkl. MwSt.

Maschinenkauf* DCH614N-XJ						Monatliche Leasingrate* DCH614N-XJ								
mit Vollsservice für						nur für Maschine bei			für Maschine und Vollsservice bei					
36 Monate		48 Monate		60 Monate		36	48	60	36 Monaten		48 Monaten		60 Monaten	
Komfort	Premium	Komfort	Premium	Komfort	Premium	Monaten	Monaten	Monaten	Komfort	Premium	Komfort	Premium	Komfort	Premium
€ 967	€ 1.041	€ 1.072	€ 1.166	€ 1.137	€ 1.243	€ 19,51	€ 15,29	€ 12,45	€ 32,59	€ 35,07	€ 28,30	€ 30,77	€ 24,45	€ 26,72

# SDS-max® KOMBIHÄMMER

NEU

## SDS-max® Kombihammer (45 mm)



- Perform & Protect: Sicheres und ermüdungsarmes Arbeiten bei geringen Vibrationen
- Elektronische Dreh- und Schlagzahlregulierung
- Anti-Rotations-Funktion verhindert eine unkontrollierbare Rotation des Werkzeuges (z. B. bei Armierungstreffen)
- Neuentwickeltes Hammerwerk für längere Haltbarkeit und noch bessere Performance

**Emissionswerte:**

$L_{PA} / L_{WA} = 92,0 / 103,0$  dB(A) • K = 3,0 dB(A)  
 Vibration = Hammerbohren in Beton 8,9 m/s² • K = 1,5 m/s²

**TECHNISCHE DATEN D25614K-QS**

Aufnahmeleistung	1.350 Watt
Leerlaufdrehzahl	190–380 min <sup>-1</sup>
Leerlaufschlagzahl	1.450–2.900 min <sup>-1</sup>
Max. Einzelschlagenergie	10,5 Joule
Optimaler Bohrbereich in Beton	25–35 mm
Max. Bohr-Ø in Beton	45 mm
mit Durchbruchbohrer / Bohrkronen	65 / 125 mm
Meißelpositionen	18
Gewicht	7,8 kg
Lieferumfang	Vibrationsdämpfender Zusatzhandgriff, Transportkoffer

**UVP € 579,00**  
 zzgl. MwSt.  
 € 689,01 inkl. MwSt.

## 54 V SDS-max® Akku-Kombihammer (48 mm)



- Starker SDS-max Akku-Kombihammer mit 13,3 Joule Einzelschlagenergie
- Drehzahl-Konstantelektronik für gleichbleibend hohen Bohrfortschritt
- Anti-Rotations-Funktion UTC – verhindert eine unkontrollierbare Rotation des Werkzeuges (z. B. bei Armierungstreffen)
- Geringe Vibrationen, durch federgelagerten, von der Maschine entkoppelten Handgriff

**Emissionswerte:**

$L_{PA} / L_{WA} = 97,0 / 101,0$  dB(A) • K = 3,0 dB(A)  
 Vibration = Hammerbohren in Beton 9,0 m/s²  
 K = 1,5 m/s²

**TECHNISCHE DATEN DCH733X2-QW DCH733N-XJ**

Akku	54 Volt XR FLEXVOLT / 162 Wh
Leerlaufdrehzahl	177–355 min <sup>-1</sup>
Leerlaufschlagzahl	1.350–2.705 min <sup>-1</sup>
Max. Einzelschlagenergie	13,3 Joule
Optimaler Bohrbereich in Beton	20–40 mm
Max. Bohr-Ø in Beton / mit Durchbruchbohrer / mit Bohrkronen	48 / 80 / 125 mm
Gewicht (mit 162 Wh Akku)	9,7 kg
Lieferumfang	2 Akkus, System-Schnellladegerät, Zusatzhandgriff, Transportkoffer

**UVP € 1.142,00**  
 zzgl. MwSt.  
 € 1.358,98 inkl. MwSt.

**€ 779,00**  
 zzgl. MwSt.  
 € 927,01 inkl. MwSt.

Maschinenkauf DCH733N-XJ*						Monatliche Leasingrate DCH733N-XJ*								
mit Vollservice für						für Maschine und Vollservice bei								
36 Monate		48 Monate		60 Monate		36 Monaten		48 Monaten		60 Monaten				
Komfort	Premium	Komfort	Premium	Komfort	Premium	Komfort	Premium	Komfort	Premium	Komfort	Premium			
€ 1.046	€ 1.097	€ 1.120	€ 1.185	€ 1.167	€ 1.241	€ 26,25	€ 20,57	€ 16,75	€ 35,25	€ 36,96	€ 29,57	€ 31,28	€ 25,09	€ 26,68

## SDS-max® Kombihammer (48 mm)



- Neuentwickeltes Hammerwerk mit starken 13,3 Joule Einzelschlagenergie
- Anti-Rotations-Funktion UTC – verhindert eine unkontrollierbare Rotation des Werkzeuges (z. B. bei Armierungstreffen)
- Geringe Vibrationen durch federgelagerten, von der Maschine entkoppelten Handgriff
- Vibrationsdämpfender Zusatzhandgriff
- Optimierte mechanische Sicherheitskupplung sorgt für problemlosen Einsatz auch bei größeren Bohrdurchmessern
- Verbesserte Kühlluftführung im Bereich der Schlagwerkskomponenten für längere Lebensdauer
- Glasfaserverstärkte Gehäuseteile

**Emissionswerte:**

$L_{PA} / L_{WA} = 98,0 / 109,0$  dB(A) • K = 3,0 dB(A)  
 Vibration = Hammerbohren in Beton 9,6 m/s² • K = 1,5 m/s²

**TECHNISCHE DATEN D25733K-QS**

Aufnahmeleistung	1.600 Watt
Leerlaufdrehzahl	177–355 min <sup>-1</sup>
Leerlaufschlagzahl	1.350–2.705 min <sup>-1</sup>
Max. Einzelschlagenergie	13,3 Joule
Optimaler Bohrbereich in Beton	25–38 mm
Max. Bohr-Ø in Beton	48 mm
mit Durchbruchbohrer / Bohrkronen	80 / 125 mm
Gewicht	9,5 kg
Lieferumfang	Vibrationsdämpfender Zusatzhandgriff, Transportkoffer

**UVP € 779,00**  
 zzgl. MwSt.  
 € 927,01 inkl. MwSt.

Maschinenkauf*						Monatliche Leasingrate*								
mit Vollservice für						für Maschine und Vollservice bei								
36 Monate		48 Monate		60 Monate		36 Monaten		48 Monaten		60 Monaten				
Komfort	Premium	Komfort	Premium	Komfort	Premium	Komfort	Premium	Komfort	Premium	Komfort	Premium			
€ 1.111	€ 1.174	€ 1.202	€ 1.282	€ 1.258	€ 1.349	€ 26,25	€ 20,57	€ 16,75	€ 37,44	€ 39,57	€ 31,73	€ 33,85	€ 27,05	€ 29,00

# SDS-max® KOMBIHÄMMER & STAUBABSAUGUNG

NEU

## 54 V SDS-max® Kombihammer (52 mm)



- Stärkster SDS-max® Akku-Kombihammer mit unschlagbaren 19,4 Joule Einzelschlagenergie
- Anti-Rotations-Funktion UTC – verhindert eine unkontrollierbare Rotation des Werkzeuges (z. B. bei Armierungstreffen)
- Perform & Protect: Sicheres und ermüdungsarmes Arbeiten bei geringen Vibrationen
- Elektronische Dreh- und Schlagzahlregulierung
- Drehstopp zur Durchführung von mittelschweren Meißelarbeiten in Mauerwerk, Stein und Beton

**Emissionswerte:**

$L_{PA} / L_{WA} = 100,0 / 111,0$  dB(A) • K = 3,0 dB(A)  
 Vibration = Hammerbohren in Beton 10,1 m/s²  
 K = 1,5 m/s²

**TECHNISCHE DATEN DCH773Y2-QW DCH773N-XJ**

Akku	54 Volt XR FLEXVOLT / 216 Wh
Leerlaufdrehzahl	145–290 min <sup>-1</sup>
Leerlaufschlagzahl	1.105–2.210 min <sup>-1</sup>
Max. Einzelschlagenergie	19,4 Joule
Optimaler Bohrbereich in Beton	25–45 mm
Max. Bohr-Ø in Beton / mit Bohrkronen	52 / 150 mm
Gewicht (mit 216 Wh Akku)	10,5 kg
Lieferumfang	2 Akkus, System-Schnellladegerät, vibrationsdämpfender Zusatzhandgriff, Transportkoffer

**UVP € 1.302,00**  
 zzgl. MwSt.  
 € 1.549,38 inkl. MwSt.

**€ 879,00**  
 zzgl. MwSt.  
 € 1.046,01 inkl. MwSt.

Maschinenkauf* DCH773N-XJ						Monatliche Leasingrate* DCH773N-XJ								
mit Vollservice für						für Maschine und Vollservice bei								
36 Monate		48 Monate		60 Monate		36 Monaten		48 Monaten		60 Monaten				
Komfort	Premium	Komfort	Premium	Komfort	Premium	Komfort	Premium	Komfort	Premium	Komfort	Premium			
€ 1.158	€ 1.211	€ 1.235	€ 1.303	€ 1.283	€ 1.360	€ 29,62	€ 23,21	€ 18,90	€ 39,02	€ 40,81	€ 32,60	€ 34,39	€ 27,58	€ 29,23

## SDS-max® Kombihammer (52 mm)



- Neuentwickeltes Hammerwerk mit starken 19,4 Joule Einzelschlagenergie
- Anti-Rotations-Funktion UTC – verhindert eine unkontrollierbare Rotation des Werkzeuges (z. B. bei Armierungstreffen)
- Geringe Vibrationen durch federgelagerten, von der Maschine entkoppelten Handgriff
- Vibrationsdämpfender Zusatzhandgriff
- Optimierte mechanische Sicherheitskupplung sorgt für problemlosen Einsatz auch bei größeren Bohrdurchmessern
- Verbesserte Kühlluftführung im Bereich der Schlagwerkskomponenten für längere Lebensdauer
- Glasfaserverstärkte Gehäuseteile

**Emissionswerte:**

$L_{PA} / L_{WA} = 100,0 / 111,0$  dB(A) • K = 3,0 dB(A)  
 Vibration = Hammerbohren in Beton 12,4 m/s² • K = 1,5 m/s²

**TECHNISCHE DATEN D25773K-QS**

Aufnahmeleistung	1.700 Watt
Leerlaufdrehzahl	145–290 min <sup>-1</sup>
Leerlaufschlagzahl	1.105–2.210 min <sup>-1</sup>
Max. Einzelschlagenergie	19,4 Joule
Optimaler Bohrbereich in Beton	28–42 mm
Max. Bohr-Ø in Beton	52 mm
mit Durchbruchbohrer / Bohrkronen	80 / 150 mm
Gewicht	10,6 kg
Lieferumfang	Vibrationsdämpfender Zusatzhandgriff, Transportkoffer

**UVP € 879,00**  
 zzgl. MwSt.  
 € 1.046,01 inkl. MwSt.

Maschinenkauf*						Monatliche Leasingrate*								
mit Vollservice für						für Maschine und Vollservice bei								
36 Monate		48 Monate		60 Monate		36 Monaten		48 Monaten		60 Monaten				
Komfort	Premium	Komfort	Premium	Komfort	Premium	Komfort	Premium	Komfort	Premium	Komfort	Premium			
€ 1.267	€ 1.341	€ 1.372	€ 1.466	€ 1.437	€ 1.543	€ 29,62	€ 23,21	€ 18,90	€ 42,70	€ 45,18	€ 36,22	€ 38,69	€ 30,90	€ 33,17

## Staubabsaugung für Bohrarbeiten



- Einsetzbar mit allen SDS-max® Bohr- und Kombihammer zum staubfreien Bohren bis zu 52 mm Durchmesser
- Kompatibel mit allen professionellen Industriesaugern
- Selbständiges Festsaugen auf Oberflächen durch 2-Kammer-Einheit und robuste Gummidichtungen
- Haftung auf fast allen Mauerwerken, rauem Putz und ebenen Oberflächen
- Austauschbare Absaugringe für Bohrdurchmesser 0 bis 38 mm bzw. 38 bis 52 mm
- Bohrlochreinigungsdüsen – zum Säubern der Bohrlöcher von Staubresten vor dem Setzen von Ankern

**TECHNISCHE DATEN DWH050-XJ**

Lieferumfang	2 Bohrloch-Reinigungsdüsen, 2 austauschbare Absaugringe (0–38 / 38–52 mm Ø), Aufbewahrungstasche
--------------	--

**UVP € 71,00**  
 zzgl. MwSt.  
 € 84,49 inkl. MwSt.

HAMMERBOHREN & MEISSELN

# SDS-plus® MEISSELHÄMMER & SDS-max® MEISSELHÄMMER

## 4 kg SDS-plus® Meißelhammer



- Extrem hohe Schlagkraft durch Hochleistungsmotor und optimierten Hammermechanismus
- Vielseitiger Einsatz durch elektronische Schlagzahlregulierung
- Geringe Vibrationen, durch federgelagerten, von der Maschine entkoppelten Handgriff
- Vibrationsdämpfender Zusatzhandgriff

**Emissionswerte:**  
 $L_{pa} / L_{wa} = 86,0 / 97,0$  dB(A) • K = 3,0 dB(A)  
 Vibration = Hammerbohren in Beton 8,2 m/s<sup>2</sup>,  
 Bohren in Metall ≤ 2,5 m/s<sup>2</sup>, Meißeln mit Seitengriff 7,1 m/s<sup>2</sup>  
 K = 1,5 m/s<sup>2</sup>



### TECHNISCHE DATEN D25430K-QS

Aufnahmeleistung	1.000 Watt
Leerlaufschlagzahl	0–4.700 min <sup>-1</sup>
Max. Einzelschlagenergie	4,2 Joule
Gewicht	4,0 kg
Lieferumfang	Zusatzhandgriff, Koffer

**UVP € 399,00**  
 zzgl. MwSt.  
 € 474,81 inkl. MwSt.

Maschinenkauf*						Monatliche Leasingrate*								
mit Vollservice für						nur für Maschine bei			für Maschine und Vollservice bei					
36 Monate		48 Monate		60 Monate		36	48	60	36	48	60			
Komfort	Premium	Komfort	Premium	Komfort	Premium	Monaten	Monaten	Monaten	Komfort	Premium	Komfort	Premium	Komfort	Premium
€ 616	€ 657	€ 679	€ 732	€ 718	€ 779	€ 13,45	€ 10,53	€ 8,58	€ 20,76	€ 22,15	€ 17,93	€ 19,33	€ 15,44	€ 16,74

## 5 kg SDS-max® Meißelhammer



- Ideal für leichte bis mittelschwere Meißelarbeiten in Mauerwerk und Beton
- Geringe Vibrationen durch federgelagerten, von der Maschine entkoppelten Handgriff
- Vibrationsdämpfender Zusatzhandgriff
- Effektiver Staubschutz durch optimal versiegeltes Gehäuse
- Glasfaserverstärkte Gehäuseteile – widerstandsfähig und robust für den harten Baustellenalltag
- Gummierter Handgriff und ergonomische, kompakte Bauweise mit optimiertem Geräteschwerpunkt

**Emissionswerte:**  
 $L_{pa} / L_{wa} = 94,0 / 105,0$  dB(A) K = 3,0 dB(A)  
 Vibration = Meißeln in Beton 8,5 m/s<sup>2</sup> • K = 1,5 m/s<sup>2</sup>



### TECHNISCHE DATEN D25810K-QS

Aufnahmeleistung	1.050 Watt
Leerlaufschlagzahl	3.150 min <sup>-1</sup>
Max. Einzelschlagenergie	7,1 Joule
Gewicht	5,6 kg
Lieferumfang	Zusatzhandgriff, Koffer

**UVP € 399,00**  
 zzgl. MwSt.  
 € 474,81 inkl. MwSt.

Maschinenkauf*						Monatliche Leasingrate*								
mit Vollservice für						nur für Maschine bei			für Maschine und Vollservice bei					
36 Monate		48 Monate		60 Monate		36	48	60	36	48	60			
Komfort	Premium	Komfort	Premium	Komfort	Premium	Monaten	Monaten	Monaten	Komfort	Premium	Komfort	Premium	Komfort	Premium
€ 620	€ 662	€ 684	€ 738	€ 722	€ 783	€ 13,45	€ 10,53	€ 8,58	€ 20,89	€ 22,31	€ 18,06	€ 19,49	€ 15,52	€ 16,84

## 7 kg SDS-max® Meißelhammer



- Ideal für mittelschwere Meißelarbeiten in Mauerwerk und Beton
- Perform & Protect: Sicheres und ermüdungsarmes Arbeiten bei geringen Vibrationen, durch federgelagerten, von der Maschine entkoppelten Handgriff
- Vielseitiger Einsatz durch elektronische Schlagzahlregulierung
- Elektronische Schlagzahlregulierung erlaubt ein perfektes Anpassen an das zu bearbeitende Material
- Glasfaserverstärktes Gehäuse für eine leichte Bauweise und extrem lange Haltbarkeit im härtesten Baustellenalltag

**Emissionswerte:**  
 $L_{pa} / L_{wa} = 95,0 / 106,0$  dB(A) K = 3,0 dB(A)  
 Vibration = Meißeln in Beton 8,7 m/s<sup>2</sup> • K = 1,5 m/s<sup>2</sup>

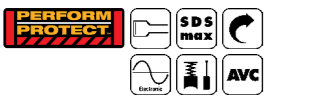

### TECHNISCHE DATEN D25832K-QS

Aufnahmeleistung	1.350 Watt
Leerlaufschlagzahl	1.450–2.900 min <sup>-1</sup>
Max. Einzelschlagenergie	10,5 Joule
Meißelpositionen	18
Gewicht	7,4 kg
Lieferumfang	Vibrationsdämpfender Zusatzhandgriff, Transportkoffer

**UVP € 499,00**  
 zzgl. MwSt.  
 € 593,81 inkl. MwSt.

# SDS-max® MEISSELHÄMMER & STAUBABSAUGUNG

## 8 kg SDS-max® Meißelhammer



- Neuentwickeltes Hammerwerk mit starken 13,3 Joule Einzelschlagenergie
- Geringe Vibrationen, durch federgelagerten, von der Maschine entkoppelten Handgriff
- Verbesserte Kühlung der Schlagwerkskomponenten für längere Lebensdauer
- Glasfaserverstärkte Gehäuseteile – widerstandsfähig und robust für den harten Baustellenalltag
- Gummierter Handgriff und kompakte Bauweise mit optimiertem Geräteschwerpunkt

**Emissionswerte:**  
 $L_{pa} / L_{wa} = 95,0 / 106,0$  dB(A) K = 3,0 dB(A)  
 Vibration = Meißeln in Beton 9,0 m/s<sup>2</sup> • K = 1,5 m/s<sup>2</sup>



### TECHNISCHE DATEN D25872K-QS

Aufnahmeleistung	1.600 Watt
Leerlaufschlagzahl	1.350–2.705 min <sup>-1</sup>
Max. Einzelschlagenergie	13,3 Joule
Gewicht	9,3 kg
Lieferumfang	Zusatzhandgriff, Transportkoffer

**UVP € 699,00**  
 zzgl. MwSt.  
 € 831,81 inkl. MwSt.

Maschinenkauf*						Monatliche Leasingrate*								
mit Vollservice für						nur für Maschine bei			für Maschine und Vollservice bei					
36 Monate		48 Monate		60 Monate		36	48	60	36	48	60			
Komfort	Premium	Komfort	Premium	Komfort	Premium	Monaten	Monaten	Monaten	Komfort	Premium	Komfort	Premium	Komfort	Premium
€ 966	€ 1.017	€ 1.040	€ 1.105	€ 1.087	€ 1.161	€ 23,56	€ 18,45	€ 15,03	€ 32,55	€ 34,26	€ 27,46	€ 29,17	€ 23,37	€ 24,96

## Staubabsaugung für Meißel- und Abbrucharbeiten



Für  
  
 Meißel- und Abbruchhämmer

- Einsetzbar mit allen DEWALT SDS-max Kombi-, Meißel- und Abbruchhämmer
- Kompatibel mit allen professionellen Industriesaugern
- Drei Absaugdüsen in unterschiedlicher Länge für optimale Ergebnisse
- Einfache und werkzeuglose Montage
- Schlagfester Kunststoff sowie flexible Aufsätze garantieren eine lange Lebensdauer
- Für den Einsatz mit Spitz- und Flachmeißeln geeignet

### TECHNISCHE DATEN DWH051-XJ

Lieferumfang	Absaugdüsen, 2 Aufsatz-Adapterringe, Aufbewahrungstasche
--------------	--

**UVP € 91,50**  
 zzgl. MwSt.  
 € 108,89 inkl. MwSt.

# ABBRUCHHÄMMER

## 10 kg SDS-max® Abbruchhammer



- Robustes und großdimensioniertes Hammerwerk garantiert maximale Abtragleistung bei höchster Lebensdauer
- Geringe Vibrationen, durch federgelagertes Ausgleichsgewicht und entkoppelten Handgriff
- 12-fache Meißelpositionierung
- Magnesium-Getriebegehäuse für geringes Gewicht und hohe Lebensdauer
- Glasfaserverstärkte Gehäuseseite – widerstandsfähig und robust für den harten Baustellenalltag
- Ergonomische Bauweise mit optimiertem Geräteschwerpunkt

**Emissionswerte:**  
 $L_{PA} / L_{WA} = 89,0 / 100,0$  dB(A) • K = 3,0 dB(A)  
 Vibration = Meißeln mit Bügelgriff 7,5 m/s<sup>2</sup> • K = 1,5 m/s<sup>2</sup>



### TECHNISCHE DATEN **D25902K-QS**

Aufnahmeleistung	1.550 Watt
Leerlaufschlagzahl	1.050–2.100 min <sup>-1</sup>
Max. Einzelschlagenergie	19 Joule
Triaxiale Vibrationen	7,5 m/s <sup>2</sup>
Gewicht	10,5 kg
Lieferumfang	Spitzmeißel, Bügelgriff, Koffer

**UVP € 799,00**  
 zzgl. MwSt.  
 € 950,81 inkl. MwSt.

Maschinenkauf*						Monatliche Leasingrate*								
mit Vollservice für						nur für Maschine bei								
36 Monate		48 Monate		60 Monate		36 Monaten		48 Monaten		60 Monaten				
Komfort	Premium	Komfort	Premium	Komfort	Premium	Komfort	Premium	Komfort	Premium	Komfort	Premium			
€ 1.097	€ 1.154	€ 1.180	€ 1.252	€ 1.232	€ 1.314	€ 26,93	€ 21,09	€ 17,18	€ 36,97	€ 38,88	€ 31,15	€ 33,06	€ 26,49	€ 28,26

## 12 kg SDS-max® Abbruchhammer



- Robustes und großdimensioniertes Hammerwerk garantiert maximale Abtragleistung bei höchster Lebensdauer
- Geringe Vibrationen, durch federgelagertes Ausgleichsgewicht und entkoppelten Handgriff
- 12-fache Meißelpositionierung
- Magnesium-Getriebegehäuse für weniger Gewicht und hohe Lebensdauer
- Glasfaserverstärkte Gehäuseseite – widerstandsfähig und robust für den harten Baustellenalltag
- Ergonomische Bauweise mit optimiertem Geräteschwerpunkt

**Emissionswerte:**  
 $L_{PA} / L_{WA} = 91,0 / 102,0$  dB(A), K = 3,0 dB(A)  
 Vibration = Meißeln 8,8 m/s<sup>2</sup> • K = 1,5 m/s<sup>2</sup>



### TECHNISCHE DATEN **D25951K-QS**

Aufnahmeleistung	1.600 Watt
Leerlaufschlagzahl	1.620 min <sup>-1</sup>
Max. Einzelschlagenergie	24 Joule
Triaxiale Vibrationen	8,8 m/s <sup>2</sup>
Gewicht	13,3 kg
Lieferumfang	Spitzmeißel, Bügelgriff, Koffer

**UVP € 899,00**  
 zzgl. MwSt.  
 € 1.069,81 inkl. MwSt.

Maschinenkauf*						Monatliche Leasingrate*								
mit Vollservice für						nur für Maschine bei								
36 Monate		48 Monate		60 Monate		36 Monaten		48 Monaten		60 Monaten				
Komfort	Premium	Komfort	Premium	Komfort	Premium	Komfort	Premium	Komfort	Premium	Komfort	Premium			
€ 1.287	€ 1.361	€ 1.392	€ 1.486	€ 1.457	€ 1.563	€ 30,30	€ 23,73	€ 19,33	€ 43,37	€ 45,86	€ 36,75	€ 39,22	€ 31,33	€ 33,60

## 28 mm Sechskant-Abbruchhammer



- Robustes Design und Verarbeitung für eine sehr hohe Lebensdauer
- Geringe Vibrationen durch federgelagerten, von der Maschine entkoppelten Handgriff
- Getriebegehäuse aus hochwertigem Magnesium für weniger Gewicht und hohe Lebensdauer
- Glasfaserverstärkte Gehäuseseite – widerstandsfähig und robust für den harten Baustellenalltag
- Optimale Handhabung durch ergonomische Bauweise und ausgewogene Gewichtsverteilung

**Emissionswerte:**  
 $L_{PA} / L_{WA} = 91,0 / 104,0$  dB(A) • K = 3,0 dB(A)  
 Vibration = Meißeln mit Bügelgriff 6,8 m/s<sup>2</sup> • K = 1,5 m/s<sup>2</sup>



### TECHNISCHE DATEN **D25960K-QS**

Aufnahmeleistung	1.600 Watt
Leerlaufschlagzahl	1.450 min <sup>-1</sup>
Einzelschlagenergie	35 Joule
Triaxiale Vibrationen	6,8 m/s <sup>2</sup>
Gewicht	18,4 kg
Lieferumfang	Spitzmeißel, Bügelgriff, Rollkoffer

**UVP € 1.399,00**  
 zzgl. MwSt.  
 € 1.664,81 inkl. MwSt.

Maschinenkauf*						Monatliche Leasingrate*								
mit Vollservice für						nur für Maschine bei								
36 Monate		48 Monate		60 Monate		36 Monaten		48 Monaten		60 Monaten				
Komfort	Premium	Komfort	Premium	Komfort	Premium	Komfort	Premium	Komfort	Premium	Komfort	Premium			
€ 1.938	€ 2.013	€ 2.083	€ 2.183	€ 2.173	€ 2.298	€ 47,15	€ 36,93	€ 30,08	€ 65,31	€ 67,84	€ 54,99	€ 57,63	€ 46,72	€ 49,41

# ABBRUCHHÄMMER & ZUBEHÖR

## 28 mm Sechskant-Abbruchhammer



- Robuster, äußerst großer Hammermechanismus
- Äußerst geringe Vibrationen durch federgelagertes Ausgleichsgewicht und von der Maschine entkoppelte Handgriffe
- Glasfaserverstärkte Gehäuseteile – widerstandsfähig und robust für den harten Baustellenalltag
- Robustes Design und Verarbeitung für eine sehr hohe Lebensdauer
- Transportkarre D259811-XJ: Multifunktions-Transportkarre mit Sicherheitsbügel für den Abbruchhammer und Aufbewahrungsmöglichkeit mit Sicherung für 4 Meißel

**Emissionswerte:**  
 $L_{PA} / L_{WA} = 94,0 / 105,0$  dB(A) • K = 3,0 dB(A)  
 Vibration = Meißeln in Beton: 4,8 m/s<sup>2</sup> • K = 1,5 m/s<sup>2</sup>



### TECHNISCHE DATEN **D25981K-QS**

Aufnahmeleistung	2.100 Watt
Leerlaufschlagzahl	960 min <sup>-1</sup>
Einzelschlagenergie	62 Joule
Triaxiale Vibrationen	4,8 m/s <sup>2</sup>
Gewicht	31,0 kg
Lieferumfang	Spitzmeißel und Transportkarre D259811

**UVP € 1.899,00**  
 zzgl. MwSt.  
 € 2.259,81 inkl. MwSt.

Maschinenkauf*						Monatliche Leasingrate*								
mit Vollservice für						nur für Maschine bei								
36 Monate		48 Monate		60 Monate		36 Monaten		48 Monaten		60 Monaten				
Komfort	Premium	Komfort	Premium	Komfort	Premium	Komfort	Premium	Komfort	Premium	Komfort	Premium			
€ 2.653	€ 2.728	€ 2.855	€ 2.955	€ 2.979	€ 3.104	€ 64,00	€ 50,13	€ 40,83	€ 89,41	€ 91,93	€ 75,37	€ 78,01	€ 64,05	€ 66,74

## Zubehör für 28 mm Sechskant-Abbruchhammer



- Transportkarre für den Transport des 30 kg-Abbruchhammers
- Aufbewahrungsmöglichkeit mit Transportsicherung für 4 Meißel
- Serienmäßig bei D25981K

### TECHNISCHE DATEN **D259811-XJ**

**UVP € 150,00**  
 zzgl. MwSt.  
 € 178,50 inkl. MwSt.

## Staubabsaugung für Abbrucharbeiten



- Einsetzbar mit allen 12 bis 30 kg Abbruchhämmern mit SDS-max bzw. Sechskant-Aufnahme
- Kompatibel mit allen professionellen Industriesaugern
- Für den Einsatz mit Spitz- und Flachmeißeln bis 32 mm geeignet
- Schlagfester Kunststoff sowie flexible Staubdüse garantieren eine lange Lebensdauer
- Einfache und werkzeuglose Montage

### TECHNISCHE DATEN **DWH052-XJ**

Lieferumfang: Aufbewahrungstasche

**UVP € 91,50**  
 zzgl. MwSt.  
 € 108,89 inkl. MwSt.



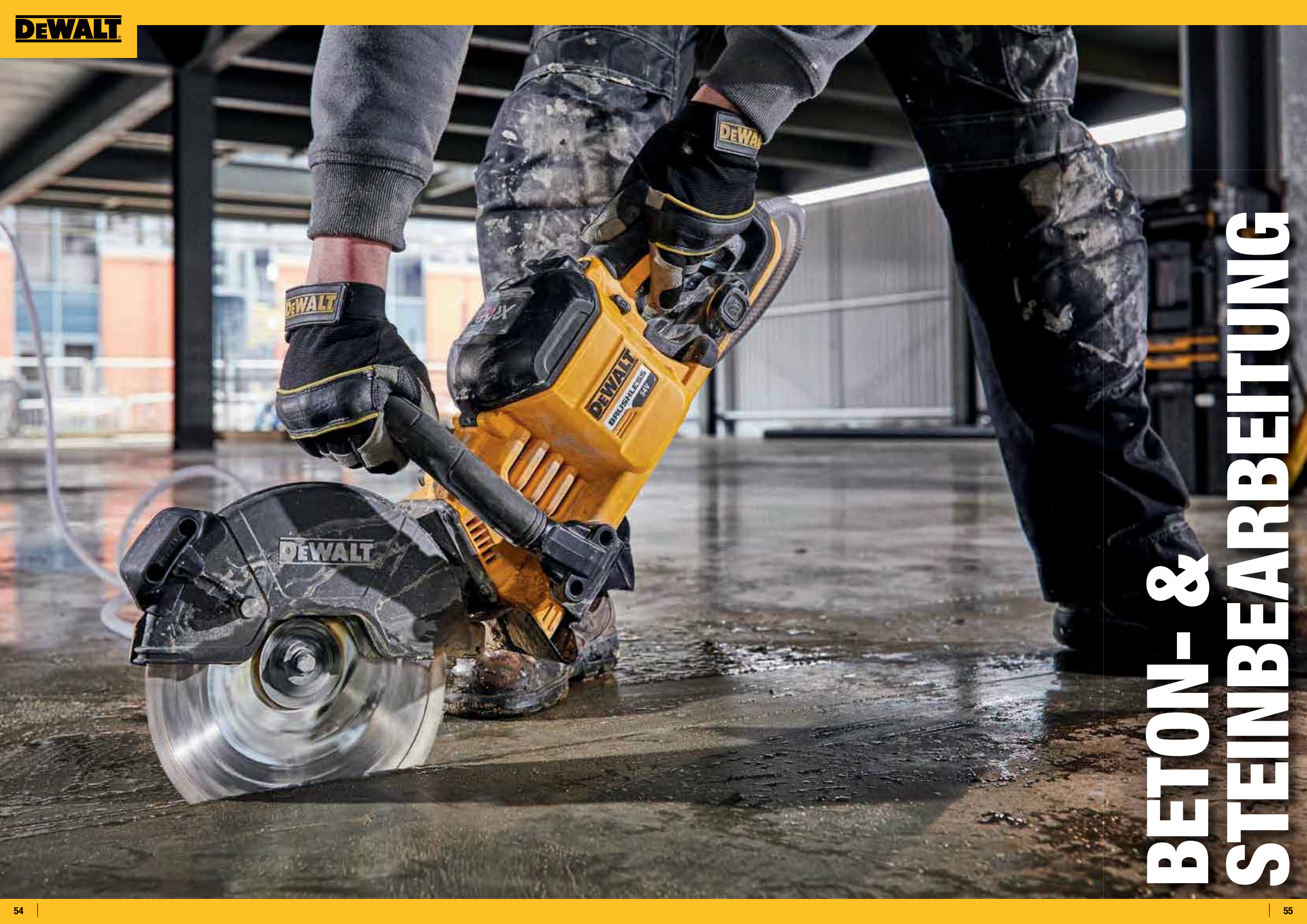

**DEWALT**

# BETON- & STEINBEARBEITUNG

# MAUERNUTFRÄSE & TRENNSCHLEIFER

NEU

### 54 V Akku-Mauernutfräse (125 mm)



- Weltweit erste Akku-Mauernutfräse auf dem Markt
- Motorbremse – stoppt die Scheibe in Sekundenschnelle
- Präzise und einfache Schnitttiefeinstellung mit Parkposition über Drehschalter
- Werkzeugloses Öffnen der Schutzhaube und Schnellspannmutter – für einen schnellen Scheibenwechsel
- WIRELESS TOOL CONTROL – Mauernutfräse kann mit dem 54 Volt M-Klasse Sauger DCV586MK-XJ gekoppelt werden und startet den Sauger automatisch per Funk
- Effiziente Staubabsaugung – AirLock kompatibel zum einfachen Verbinden mit DEWALT M-Klasse Saugern
- Gummierter Handgriff und ergonomische, kompakte Bauweise mit optimiertem Geräteschwerpunkt

#### Emissionswerte:

$L_{PA} / L_{WA} = 102,0 / 113,0$  dB(A) • K = 3,0 dB(A)  
Vibration = 4,7 m/s<sup>2</sup> • K = 1,5 m/s<sup>2</sup>

### TECHNISCHE DATEN DCG200NT-XJ

Akku-Technologie	alle 54 Volt XR FLEXVOLT Akkus
Leerlaufdrehzahl	9.000 min <sup>-1</sup>
Scheiben-Ø	125 mm
Max. Schnitttiefe / -breite	32 / 35 mm
Antriebspindel	M14
Gewicht (mit 108 Wh Akku)	4,8 kg
Lieferumfang	Schnellspannmutter, 2x Diamant-Trennscheibe (DT90294-QZ), Distanzscheiben 3 / 6 / 9 / 12 mm, Meißel, T STAK™-Box VI, ohne Akkus und Ladegerät

**UVP € 399,00**  
zzgl. MwSt.  
€ 474,81 inkl. MwSt.

Maschinenkauf*						Monatliche Leasingrate*								
mit Vollservice für			nur für Maschine bei			für Maschine und Vollservice bei			für Maschine und Vollservice bei					
36 Monate	48 Monate	60 Monate	36 Monate	48 Monate	60 Monate	36 Monate	48 Monate	60 Monate	36 Monate	48 Monate	60 Monate			
Komfort	Premium	Komfort	Premium	Komfort	Premium	Komfort	Premium	Komfort	Premium	Komfort	Premium			
€ 590	€ 626	€ 666	€ 717	€ 705	€ 763	€ 13,45	€ 10,53	€ 8,58	€ 19,88	€ 21,11	€ 17,58	€ 18,92	€ 15,16	€ 16,41

### 54 V Akku-Trennschleifer (230 mm)



DCS690X2



- Leistungsstarker Akku-Trennschleifer mit bis zu 83 mm Schnitttiefe
- Vollmetall-Direktgetriebe für eine effiziente Kraftübertragung
- Motorbremse – stoppt die Scheibe in Sekundenschnelle
- Wasseranschluss und doppelseitige Wasserzuführung zur optimalen Staubbindung
- LED-Überlastanzeige
- Werkzeuglos verstellbare Schutzhaube mit 5 Positionen
- Ergonomisch gummierte Griffbereiche

#### Emissionswerte:

$L_{PA} / L_{WA} = 103,6 / 114,6$  dB(A) • K = 3,0 dB(A)  
Vibration = 4,2 m/s<sup>2</sup> • K = 1,5 m/s<sup>2</sup>

### TECHNISCHE DATEN DCS690X2-QW DCS690N-XJ

Akku-Technologie	alle 54 Volt XR FLEXVOLT Akkus
Leerlaufdrehzahl	6.500 min <sup>-1</sup>
Scheiben-Ø	230 mm
Max. Schnitttiefe	83 mm
Anwendungen	Nass- und Trockenschneiden
Gewicht (mit 162 Wh Akku)	6,5 kg
Lieferumfang	2 Akkus, System-Schnellladegerät, Extreme Runtime Diamant-Trennscheibe wie X2-Version, aber ohne Akkus, Ladegerät und Diamant-Trennscheibe

**UVP € 959,00**  
zzgl. MwSt.  
€ 1.141,21 inkl. MwSt.

**€ 519,00**  
zzgl. MwSt.  
€ 617,61 inkl. MwSt.

Maschinenkauf* DCS690N-XJ						Monatliche Leasingrate* DCS690N-XJ								
mit Vollservice für			nur für Maschine bei			für Maschine und Vollservice bei			für Maschine und Vollservice bei					
36 Monate	48 Monate	60 Monate	36 Monate	48 Monate	60 Monate	36 Monate	48 Monate	60 Monate	36 Monate	48 Monate	60 Monate			
Komfort	Premium	Komfort	Premium	Komfort	Premium	Komfort	Premium	Komfort	Premium	Komfort	Premium			
€ 717	€ 755	€ 796	€ 849	-	-	€ 17,49	€ 13,70	€ 11,16	€ 24,16	€ 25,43	€ 21,01	€ 22,40	-	-

Trennscheiben  
ab Seite 261



# ALLIGATOR®-SPEZIALSÄGEN

### 54 V Akku-Spezialsäge Alligator® (295 mm)



- Langlebiger borstenloser Motor für härteste Anwendungen
- Vibrationsarmes und rückschlagfreies Doppelsägeblatt-System mit Schnellstopp in 3 Sekunden
- Verwindungssteifes Schwert für einen akkuraten Schnitt, auch für Winkelschnitte sehr gut geeignet
- Einfaches und schnelles Sägeblatt-Wechselsystem
- Integrierte Endklammer; das ganze Schwert kann durch den Schnitt gezogen werden
- Vollgummierter Griff
- Robustes, langlebiges Aluminium-Getriebegehäuse

#### Emissionswerte:

$L_{PA} / L_{WA} = 95,0 / 104,0$  dB(A) • K = 5,6 dB(A)  
Vibration = Sägen von Porenbeton 4,1 m/s<sup>2</sup> • K = 1,5 m/s<sup>2</sup>

Maschinenkauf*						Monatliche Leasingrate*								
mit Vollservice für			nur für Maschine bei			für Maschine und Vollservice bei			für Maschine und Vollservice bei					
36 Monate	48 Monate	60 Monate	36 Monate	48 Monate	60 Monate	36 Monate	48 Monate	60 Monate	36 Monate	48 Monate	60 Monate			
Komfort	Premium	Komfort	Premium	Komfort	Premium	Komfort	Premium	Komfort	Premium	Komfort	Premium			
€ 590	€ 626	€ 666	€ 717	€ 705	€ 763	€ 13,45	€ 10,53	€ 8,58	€ 19,88	€ 21,11	€ 17,58	€ 18,92	€ 15,16	€ 16,41

### Spezialsäge Alligator® (295 mm)



- Durch neue integrierte Endklammern lässt sich das Schwert vollständig durch den Schnitt ziehen
- Vollgummierter Griff
- Robustes, langlebiges Aluminium-Getriebegehäuse
- Sägeblatt für Porenbeton

#### Emissionswerte:

$L_{PA} / L_{WA} = 95,0 / 104,0$  dB(A) • K = 5,6 dB(A)  
Vibration = Sägen von Porenbeton 5,4 m/s<sup>2</sup> • K = 1,5 m/s<sup>2</sup>



### TECHNISCHE DATEN DWE396-QS

Aufnahmeleistung	1.600 Watt
Leerlaufhubzahl	3.000 min <sup>-1</sup>
Hublänge	40 mm
Schwertlänge	365 mm
Schnittlänge	295 mm
Gewicht	5,3 kg
Lieferumfang	Sägeblattschutz, Sägeblattsatz DT2973 (für Porenbeton)

**UVP € 355,00**  
zzgl. MwSt.  
€ 422,45 inkl. MwSt.

Maschinenkauf*						Monatliche Leasingrate*								
mit Vollservice für			nur für Maschine bei			für Maschine und Vollservice bei			für Maschine und Vollservice bei					
36 Monate	48 Monate	60 Monate	36 Monate	48 Monate	60 Monate	36 Monate	48 Monate	60 Monate	36 Monate	48 Monate	60 Monate			
Komfort	Premium	Komfort	Premium	Komfort	Premium	Komfort	Premium	Komfort	Premium	Komfort	Premium			
€ 576	€ 618	€ 642	€ 697	-	-	€ 11,96	€ 9,37	€ 7,63	€ 19,41	€ 20,83	€ 16,95	€ 18,39	-	-

### 54 V Akku-Spezialsäge Alligator® (430 mm)



Baugleich mit DCS396N-XJ, aber mit 500 mm Schwertlänge und 430 mm Schnittlänge (anstelle 365 und 295 mm).

#### Emissionswerte:

$L_{PA} / L_{WA} = 95,0 / 104,0$  dB(A) • K = 5,6 dB(A)  
Vibration = Sägen von Porenbeton 4,1 m/s<sup>2</sup> • K = 1,5 m/s<sup>2</sup>

### TECHNISCHE DATEN DCS397N-XJ

Akku-Technologie	alle 54 Volt XR FLEXVOLT Akkus
Leerlaufhubzahl	2.400 min <sup>-1</sup>
Hublänge	40 mm
Schwertlänge	500 mm
Schnittlänge	430 mm
Gewicht (mit 108 / 162 Wh Akku)	6,7 / 6,9 kg
Lieferumfang	Montagewerkzeug, ohne Akkus, Ladegerät und Sägeblatt

**UVP € 499,00**  
zzgl. MwSt.  
€ 593,81 inkl. MwSt.

Maschinenkauf*						KALKULATION AUF AKTIONSPREIS								
mit Vollservice für			nur für Maschine bei			für Maschine und Vollservice bei			für Maschine und Vollservice bei					
36 Monate	48 Monate	60 Monate	36 Monate	48 Monate	60 Monate	36 Monate	48 Monate	60 Monate	36 Monate	48 Monate	60 Monate			
Komfort	Premium	Komfort	Premium	Komfort	Premium	Komfort	Premium	Komfort	Premium	Komfort	Premium			
€ 598	€ 636	€ 677	€ 730	€ 716	€ 776	€ 13,48	€ 10,56	€ 8,60	€ 20,15	€ 21,42	€ 17,87	€ 19,26	€ 15,39	€ 16,68

BETON- & STEINBEARBEITUNG

# ALLIGATOR®-SPEZIALSÄGEN

## Speziälsäge Alligator® (430 mm)



Baugleich mit DWE396-QS, aber mit

- 500 mm Schwertlänge und 430 mm Schnittlänge (anstelle 365 und 295 mm)
- Sägeblatt für Poroton bis Festigkeitsklasse FK12 (bis 12 N/mm<sup>2</sup>)

### Emissionswerte:

$L_{PA} / L_{WA} = 95,0 / 104,0$  dB(A) • K = 5,6 dB(A)  
Vibration = Sägen von Hochlochziegeln 5,4 m/s<sup>2</sup> • K = 1,5 m/s<sup>2</sup>



### TECHNISCHE DATEN **DWE397-QS**

Aufnahmeleistung	1.700 Watt
Leerlaufhubzahl	3.000 min <sup>-1</sup>
Hublänge	40 mm
Schwertlänge	500 mm
Schnittlänge	430 mm
Gewicht	5,5 kg
Lieferumfang	Sägeblattschutz, Sägeblattsatz DT2974 (für POROTON® FK12)

**UVP € 459,00**  
zzgl. MwSt.  
€ 546,21 inkl. MwSt.



Maschinenkauf*						Monatliche Leasingrate*								
mit Vollservice für						nur für Maschine bei								
36 Monate		48 Monate		60 Monate		36 Monate		48 Monate		60 Monate				
Komfort	Premium	Komfort	Premium	Komfort	Premium	Komfort	Premium	Komfort	Premium	Komfort	Premium			
€ 680	€ 722	€ 746	€ 801	€ 782	€ 843	€ 15,47	€ 12,12	€ 9,87	€ 22,92	€ 24,33	€ 19,69	€ 21,13	€ 16,81	€ 18,13

## Speziälsäge Alligator® (430 mm)



Baugleich mit DWE396-QS, aber mit

- 500 mm Schwertlänge und 430 mm Schnittlänge (anstelle 365 und 295 mm)
- Sägeblatt für Poroton bis Festigkeitsklasse FK20 (bis 20 N/mm<sup>2</sup>)

### Emissionswerte:

$L_{PA} / L_{WA} = 95,0 / 104,0$  dB(A) • K = 5,6 dB(A)  
Vibration = Sägen von Hochlochziegeln 5,4 m/s<sup>2</sup> • K = 1,5 m/s<sup>2</sup>



### TECHNISCHE DATEN **DWE398-QS**

Aufnahmeleistung	1.700 Watt
Leerlaufhubzahl	3.000 min <sup>-1</sup>
Hublänge	40 mm
Schwertlänge	500 mm
Schnittlänge	430 mm
Gewicht	5,5 kg
Lieferumfang	Sägeblattschutz, Sägeblattsatz DT2976 (für POROTON® FK20)

**UVP € 559,00**  
zzgl. MwSt.  
€ 665,21 inkl. MwSt.



Maschinenkauf*						Monatliche Leasingrate*								
mit Vollservice für						nur für Maschine bei								
36 Monate		48 Monate		60 Monate		36 Monate		48 Monate		60 Monate				
Komfort	Premium	Komfort	Premium	Komfort	Premium	Komfort	Premium	Komfort	Premium	Komfort	Premium			
€ 780	€ 822	€ 846	€ 901	€ 882	€ 943	€ 18,84	€ 14,76	€ 12,02	€ 26,29	€ 27,70	€ 22,33	€ 23,77	€ 18,96	€ 20,28

## Speziälsäge Alligator® (430 mm)



Baugleich mit DWE396-QS, aber mit

- 500 mm Schwertlänge und 430 mm Schnittlänge (anstelle 365 und 295 mm)
- Mit Sägeblatt für Porenbeton

### Emissionswerte:

$L_{PA} / L_{WA} = 95,0 / 104,0$  dB(A) • K = 5,6 dB(A)  
Vibration = Sägen von Porenbeton 5,4 m/s<sup>2</sup> • K = 1,5 m/s<sup>2</sup>



### TECHNISCHE DATEN **DWE399-QS**

Aufnahmeleistung	1.700 Watt
Leerlaufhubzahl	3.000 min <sup>-1</sup>
Hublänge	40 mm
Schwertlänge	500 mm
Schnittlänge	430 mm
Gewicht	5,5 kg
Lieferumfang	Sägeblattschutz, Sägeblattsatz DT2975 (für Porenbeton)

**UVP € 459,00**  
zzgl. MwSt.  
€ 546,21 inkl. MwSt.



Maschinenkauf*						Monatliche Leasingrate*								
mit Vollservice für						nur für Maschine bei								
36 Monate		48 Monate		60 Monate		36 Monate		48 Monate		60 Monate				
Komfort	Premium	Komfort	Premium	Komfort	Premium	Komfort	Premium	Komfort	Premium	Komfort	Premium			
€ 680	€ 722	€ 746	€ 801	€ 782	€ 843	€ 15,47	€ 12,12	€ 9,87	€ 22,92	€ 24,33	€ 19,69	€ 21,13	€ 16,81	€ 18,13

# ALLIGATOR®-SPEZIALSÄGEBLÄTTER

## XR EXTREME® RUNTIME ALLIGATOR® Speziälsägeblätter

Artikel-Nummer	Anwendung	Passend für	Arbeitslänge	Zahnmaterial	Inhalt VE	UVP zzgl. MwSt.	UVP inkl. MwSt.	PG
DT99590-QZ	Für einfache Schnitte in Hochlochziegel (z. B. POROTON®, POROTHERM®, UNIPOR®) bis Festigkeitsklasse 12 N/mm <sup>2</sup>	DCS396	295 mm	HM	1	€ 63,40	€ 75,45	Akt. netto
DT99591-QZ	Für einfache Schnitte in Hochlochziegel (POROTON®) bis Festigkeitsklasse 12N/mm <sup>2</sup>	DCS397	430 mm	HM	1	€ 77,20	€ 91,87	Akt. netto
DT99592-QZ	Universalblatt für schnelle, einfache Schnitte in Hart- und Weichholz, Brennholz, Karton, Gipskarton – nicht für Spanplatten	DCS396	295 mm	HSS	1	€ 43,30	€ 51,53	Akt. netto
DT99593-QZ	Universalblatt für schnelle, einfache Schnitte in Hart- und Weichholz, Brennholz, Karton, Gipskarton – nicht für Spanplatten	DCS397	430 mm	HSS	1	€ 56,20	€ 66,88	Akt. netto



## ALLIGATOR® Speziälsägeblätter

Artikel-Nummer	Anwendung	Passend für	Arbeitslänge	Zahnmaterial	Inhalt VE	UVP zzgl. MwSt.	UVP inkl. MwSt.	PG
DT2970-QZ	Für feine Schnitte in Weichholz, Sperrholz, Gipskarton, Karton	DWE396	295 mm	HSS	1	€ 43,30	€ 51,53	Akt. netto
DT2971-QZ	Universalblatt für schnelle, einfache Schnitte in Hart- und Weichholz, Brennholz, Karton, Gipskarton – nicht für Spanplatten	DWE396	295 mm	HSS	1	€ 42,20	€ 50,22	Akt. netto
DT2972-QZ	Sehr robustes Sägeblatt für einfache Schnitte in Spanplatte, MDF, Hart- und Weichholz, Brennholz, Kunststoff	DWE396	295 mm	HM	1	€ 73,50	€ 87,47	Akt. netto
DT2973-QZ	Für einfache Schnitte in Hochlochziegel (z. B. POROTON®, POROTHERM®, UNIPOR®) bis Festigkeitsklasse 12 N/mm <sup>2</sup>	DWE396	295 mm	HM	1	€ 70,10	€ 83,42	Akt. netto
DT2977-QZ	Für einfache Schnitte in Hochlochziegel (POROTON®) bis Festigkeitsklasse 20 N/mm <sup>2</sup>	DWE396	295 mm	HM	1	€ 124,30	€ 147,92	Akt. netto
DT2974-QZ	Für einfache Schnitte in Hochlochziegel (z. B. POROTON®, POROTHERM®, UNIPOR®) bis Festigkeitsklasse 12 N/mm <sup>2</sup>	DWE397 DWE398 DWE399	430 mm	HM	1	€ 77,20	€ 91,87	Akt. netto
DT2975-QZ	Für einfache Schnitte in Porenbeton (Festigkeitsklassen PPW 2, 4, 6) sowie für Gips und Yaliteine	DWE397 DWE398 DWE399	430 mm	HM	1	€ 77,20	€ 91,87	Akt. netto
DT2976-QZ	Für einfache Schnitte in Hochlochziegel (z. B. POROTON®, POROTHERM®, UNIPOR®) bis Festigkeitsklasse 20 N/mm <sup>2</sup>	DWE397 DWE398 DWE399	430 mm	HM	1	€ 160,90	€ 191,47	Akt. netto
DT2978-QZ	Universalblatt für schnelle, einfache Schnitte in Hart- und Weichholz, Brennholz, Karton, Gipskarton, Holzfaserdämmplatten – nicht für Spanplatten	DWE397 DWE398 DWE399	430 mm	HSS	1	€ 56,20	€ 66,88	Akt. netto
DT2979-QZ	Dämmstoffblatt; Spezialblatt zum Schneiden von z. B. Glaswolle, Steinwolle, Hanf, Holzwolle	DWE397 DWE398 DWE399	430 mm	HSS	1	€ 62,20	€ 74,02	Akt. netto



# FLIESENSÄGEN & DIAMANT-BOHRMASCHINEN

## Nass- / Trocken-Fliesensäge



- Robuster Motor mit hohem Drehmoment, ausgelegt für den Dauereinsatz
- Max. Sicherheit für den Anwender durch PRCD-Schutzschalter
- Vielseitiger Einsatz durch exakte und stufenlose Schnittiefen und Gehrungseinstellung
- Geringe Staubentwicklung durch regulierbare Wasserzufuhr mit 2 m Schlauch
- Arretierschalter für Dauerbetrieb

### Emissionswerte:

$L_{PA} / L_{WA} = 102,0 / 113,0$  dB(A) • K = 3,0 dB(A)  
Vibration = 4,1 m/s<sup>2</sup> • K = 1,5 m/s<sup>2</sup>

## TECHNISCHE DATEN **DWC410-QS**

Aufnahmeleistung	1.300 Watt
Leerlaufdrehzahl	13.000 min <sup>-1</sup>
Neigungseinstellung	0–45°
Schnittiefe bei 90° / 45°	34 / 19 mm
Trennscheiben-Maß	110 x 20 mm
Gewicht	3,0 kg
Lieferumfang	110 mm Diamantscheibe, universeller Wasseranschluss-Adapter, 2 m Wasserschlauch, Montagewerkzeug

**UVP € 216,00**  
zzgl. MwSt.  
€ 257,04 inkl. MwSt.

## Stein- und Fliesensäge



- Hochwertiges Edelstahl-Führungssystem
- Großdimensionierter Schnittbereich für Längsschnitte bis zu 610 mm
- Präziser Winkelanschlag für exakte 45°- und 90°-Schnitte
- Fixrasten für einfache und präzise Neigungseinstellung bei 22,5° und 45°
- Doppelte Kühlwasserzufuhr für hohe Standzeit der Trennscheiben
- Großdimensionierte Kühlwasserauffangwanne
- Abnehmbarer Sägeschlitten ermöglicht einfaches und schnelles Reinigen der Säge

### Emissionswerte:

$L_{PA} / L_{WA} = 90,0 / 103,0$  dB(A) • K = 3,0 dB(A)  
Vibration = Steinsägen ≤ 2,5 m/s<sup>2</sup> • K = 1,5 m/s<sup>2</sup>

## TECHNISCHE DATEN **D24000-QS**

Aufnahmeleistung	1.600 Watt
Leerlaufdrehzahl	4.200 min <sup>-1</sup>
Schnittiefe	95 mm
Max. Querschnittbereich bei 90° / 45°	610 / 450 mm
Diamant-Trennscheiben-Maß	250 x 25,4 mm
Gewicht	32,0 kg
Lieferumfang	Ausziehbarer Untertisch, Trennscheibe, Kühlwasserauffangwanne, Montageschlüssel

**UVP € 1.229,00**  
zzgl. MwSt.  
€ 1.462,51 inkl. MwSt.

## 1.705 Watt Diamant-2-Gang-Trockenbohrmaschine



- Optimal für Trockenbohrarbeiten in Mauerwerk und Stein
- Elektronischer Schutz vor Überlastung und Überhitzung
- Mechanische Kupplung
- Dauerbetriebsschalter
- Zusatzhandgriff
- Die Ölbadschmierung des Getriebes sorgt für eine optimale Schmierung des Getriebes auch bei anspruchsvollen Arbeiten

### Emissionswerte:

$L_{PA} / L_{WA} = 90,0 / 101,0$  dB(A) • K = 2,9 dB(A)  
Vibration = Diamantbohren 4,5 m/s<sup>2</sup> • K = 2 m/s<sup>2</sup>

## TECHNISCHE DATEN **D21580K-QS**

Aufnahmeleistung	1.705 Watt
Leerlaufdrehzahl	0–1.100 / 2.350 min <sup>-1</sup>
Antriebsspindel	1/2" G Außengewinde
Spannhalsdurchmesser	53 mm
Max. Bohr-Ø Bohrkronen in Mauerwerk	152 mm
Gewicht	5,4 kg
Lieferumfang	Koffer

**UVP € 686,00**  
zzgl. MwSt.  
€ 816,34 inkl. MwSt.

# DIAMANT-BOHRMASCHINEN & STAUBABSAUGEINHEIT

## 1.910 Watt Diamant-3-Gang-Nass- und Trockenbohrmaschine



- Optimal für Nass- und Trockenbohrarbeiten in Mauerwerk, Naturstein und Beton
- Integrierter Wasseranschluss (auch für Staubabsaugung geeignet)
- Überlast- und Hitzeschutz
- Mechanische Kupplung
- Dauerbetriebsschalter
- Inkl. Zusatzhandgriff
- PRCD-Schutzschalter
- Die Ölbadschmierung des Getriebes sorgt für eine optimale Schmierung des Getriebes auch bei anspruchsvollen Arbeiten

### Emissionswerte:

$L_{PA} / L_{WA} = 86,5 / 97,5$  dB(A) • K = 2,9 dB(A)  
Vibration = Diamantbohren 5,5 m/s<sup>2</sup> • K = 1,5 m/s<sup>2</sup>

## TECHNISCHE DATEN **D21583K-QS**

Aufnahmeleistung	1.910 Watt
Leerlaufdrehzahl	0–1.100 / 2.400 / 4.600 min <sup>-1</sup>
Antriebsspindel	1/2" G Innen- bzw. 1 1/4" UNC Außengewinde
Spannhals-Ø	60 mm
Max. Bohr-Ø Bohrkronen in Mauerwerk / Beton	202 / 152 mm
Gewicht	6,4 kg
Lieferumfang	Zusatzhandgriff, Adapter für Wasserzuführung, Absaugadapter, Transportkoffer

**UVP € 1.030,00**  
zzgl. MwSt.  
€ 1.225,70 inkl. MwSt.



Maschinenkauf*						Monatliche Leasingrate*								
mit Volservice für						nur für Maschine bei			für Maschine und Volservice bei					
36 Monate		48 Monate		60 Monate		36	48	60	36	48	60	36	48	60
Komfort	Premium	Komfort	Premium	Komfort	Premium	Monaten	Monaten	Monaten	Komfort	Premium	Komfort	Premium	Komfort	Premium
€ 1.365	€ 1.429	€ 1.458	€ 1.539	€ 1.515	€ 1.607	€ 34,71	€ 27,19	€ 22,15	€ 46,00	€ 48,15	€ 38,49	€ 40,64	€ 32,57	€ 34,55

## 2-Gang-Diamant-Bohrmaschine



- 2-Gang-Schlagbohrmaschine bietet eine verbesserte Leistung bei Anwendungen mit Trockenbohrkronen bis zu 127 mm in Ziegeln oder Mauerwerk
- Robustes Metall-Getriebegehäuse
- Elektromechanische Kupplung
- Überlastschutz mit integrierter LED-Anzeige

### Emissionswerte:

$L_{PA} / L_{WA} = 93,0 / 104,0$  dB(A) • K = 3,0 dB(A)  
Vibration = Schlagbohren in Beton 16,0 m/s<sup>2</sup>,  
Bohren in Beton 13,0 m/s<sup>2</sup>  
K = Schlagbohren in Beton 4,6 m/s<sup>2</sup>, Bohren in Beton 6,8 m/s<sup>2</sup>

## TECHNISCHE DATEN **D21570K-QS**

Aufnahmeleistung	1.300 Watt
Leerlaufdrehzahl	0–1.250 / 3.500 min <sup>-1</sup>
Leerlaufschlagzahl	0–56.000 min <sup>-1</sup>
Max. Drehmoment	40 / 20 Nm
Max. Bohr-Ø in Holz / Metall / Beton	40 / 16 / 22 mm
Werkzeugaufnahme	1,5–16 mm
Antriebsspindel	1/2" x 20 UNF
Gewicht	3,0 kg
Lieferumfang	Vibrationsdämpfender Zusatzhandgriff, Koffer

**UVP € 400,00**  
zzgl. MwSt.  
€ 476,00 inkl. MwSt.



## Staubabsaugeinheit + 1/2" Anschluss



- Für den Einsatz mit den Diamant-Bohrmaschinen D21580K und D21583K

## TECHNISCHE DATEN **D215804-XJ**

**UVP € 188,00**  
zzgl. MwSt.  
€ 223,72 inkl. MwSt.



# BOHRSTÄNDER & BETON-OBERFLÄCHEN-SET

## Bohrständer



- Für den Einsatz mit den Diamant-Bohrmaschinen D21580K
- Mit 4 Justierschrauben für eine präzise Ausrichtung des Bohrständers
- Feinfühlig, Zahnstangen geführte Maschinenhalter garantiert exaktes Bohren

### TECHNISCHE DATEN D215821-XJ

Säulenlänge	680 mm
Spannhals-Ø	53 mm
Max. Bohr-Ø mit Wasseranschluss	102 mm
Max. Bohr-Ø ohne Wasseranschluss	152 mm
Winkelverstellmöglichkeit	45°
Gewicht	7,0 kg

**UVP € 575,00**  
zzgl. MwSt.  
€ 684,25 inkl. MwSt.

## Bohrständer



- Für den Einsatz mit der Diamant-Bohrmaschine D21583K
- Mit 4 Justierschrauben für eine exakte Ausrichtung des Bohrständers
- Einfach einzustellende Neigungseinstellung für exakte Bohrwinkel
- Zahnstangengeführter Maschinenhalter für präzisen Bohrvorschub

### TECHNISCHE DATEN D215831-XJ

Säulenlänge	995 mm
Spannhals-Ø	60 mm
Max. Bohr-Ø mit Wasseranschluss	152 mm
Max. Bohr-Ø ohne Wasseranschluss	172 mm
Gewicht	16,0 kg

**UVP € 829,00**  
zzgl. MwSt.  
€ 986,51 inkl. MwSt.

## 125 mm Beton-Oberflächen-Set



- Motor mit sehr hohem Kupferanteil für stärkere Leistung
- Geringer Gehäusedurchmesser und flaches Getriebegehäuse
- Epoxyd-Harz gepanzerte Motorwicklungen
- „Jet-Stream“-Kühlluftführung zum Schutz des Motors
- Vierfach-Elektronik mit Wiederanlaufschutz, Sanftlauf, Überlastschutz und elektronischer Kupplung
- Drehzahlvorwahl über Rändelrad für materialgerechte Arbeiten
- Drehzahlkonstanthaltung
- Werkzeuglose Schutzhauben-Schnellverstellung
- Spezielle Staubhaube mit AirLock-Adapter
- Selbstabschaltende Kohlebürsten für höhere Motorstandzeit

### TECHNISCHE DATEN DWE4257KT-QS

Aufnahmeleistung	1.500 Watt
Leerlaufdrehzahl	2.800–10.000 min <sup>-1</sup>
Max. Scheiben-Ø	125 mm
Antriebsspindel	M14
Gewicht	2,6 kg
Lieferumfang	Schutzhaube, Bügelgriff, vibrationsdämpfender Zusatzhandgriff, Staubhaube 125 mm (DWE46150), Diamant-Topfscheibe (DT3797), Schnellspannmutter, T STAK™-Box II

**UVP € 394,00**  
zzgl. MwSt.  
€ 468,86 inkl. MwSt.

**Emissionswerte:**  
 $L_{PA} / L_{WA} = 92,0 / 103,0$  dB(A) • K = 3,0 dB(A)  
Vibration = Oberflächenschleifen 8,3 m/s<sup>2</sup> • K = 1,5 m/s<sup>2</sup>



# BETONVERDICHTER

## 18 V Akku-Betonverdichter



- Akku-Betonverdichter für flexiblen Einsatz auf der Baustelle, im Garten- / Landschaftsbau etc.
- Materialspezifische Anpassung an die jeweilige Betondichte durch elektronische Vibrationsregulierung
- Flexibler Gummischäft mit 1,2 Meter Länge für problemlosen Einsatz bei allen Anwendungen
- Problemloser Langzeiteinsatz durch Sicherheitselektronik (permanente Überprüfung von Akku-Temperatur, Stromentnahme und Tiefentladeschutz)
- Sehr kompakte Maschinenabmessungen sowie leichte Bauweise

**Emissionswerte:**  
 $L_{PA} / L_{WA} = 75,0 / 87,0$  dB(A) • K = 5,0 dB(A)  
Vibration = 2,8 m/s<sup>2</sup> • K = 1,6 m/s<sup>2</sup>

### TECHNISCHE DATEN DCE531N-XJ

Akku-Technologie	18 Volt XR bzw. XR FLEXVOLT
Schwingungen	0–15.000 min <sup>-1</sup>
Vibrator-Ø	28,6 mm
Länge des flexiblen Gummischäft	1,2 m
Gewicht (mit 2 / 5 Ah Akku)	3,5 / 3,7 kg
Lieferumfang	ohne Akkus und Ladegerät

**UVP € 406,00**  
zzgl. MwSt.  
€ 483,14 inkl. MwSt.

Maschinenkauf*						Monatliche Leasingrate*								
mit Vollservice für						nur für Maschine bei			für Maschine und Vollservice bei					
36 Monate		48 Monate		60 Monate		36	48	60	36 Monaten		48 Monaten		60 Monaten	
Komfort	Premium	Komfort	Premium	Komfort	Premium	Monaten	Monaten	Monaten	Komfort	Premium	Komfort	Premium	Komfort	Premium
€ 531	€ 555	€ 577	€ 609	€ 627	€ 669	€ 13,68	€ 10,72	€ 8,73	€ 17,89	€ 18,70	€ 15,23	€ 16,09	€ 13,48	€ 14,38



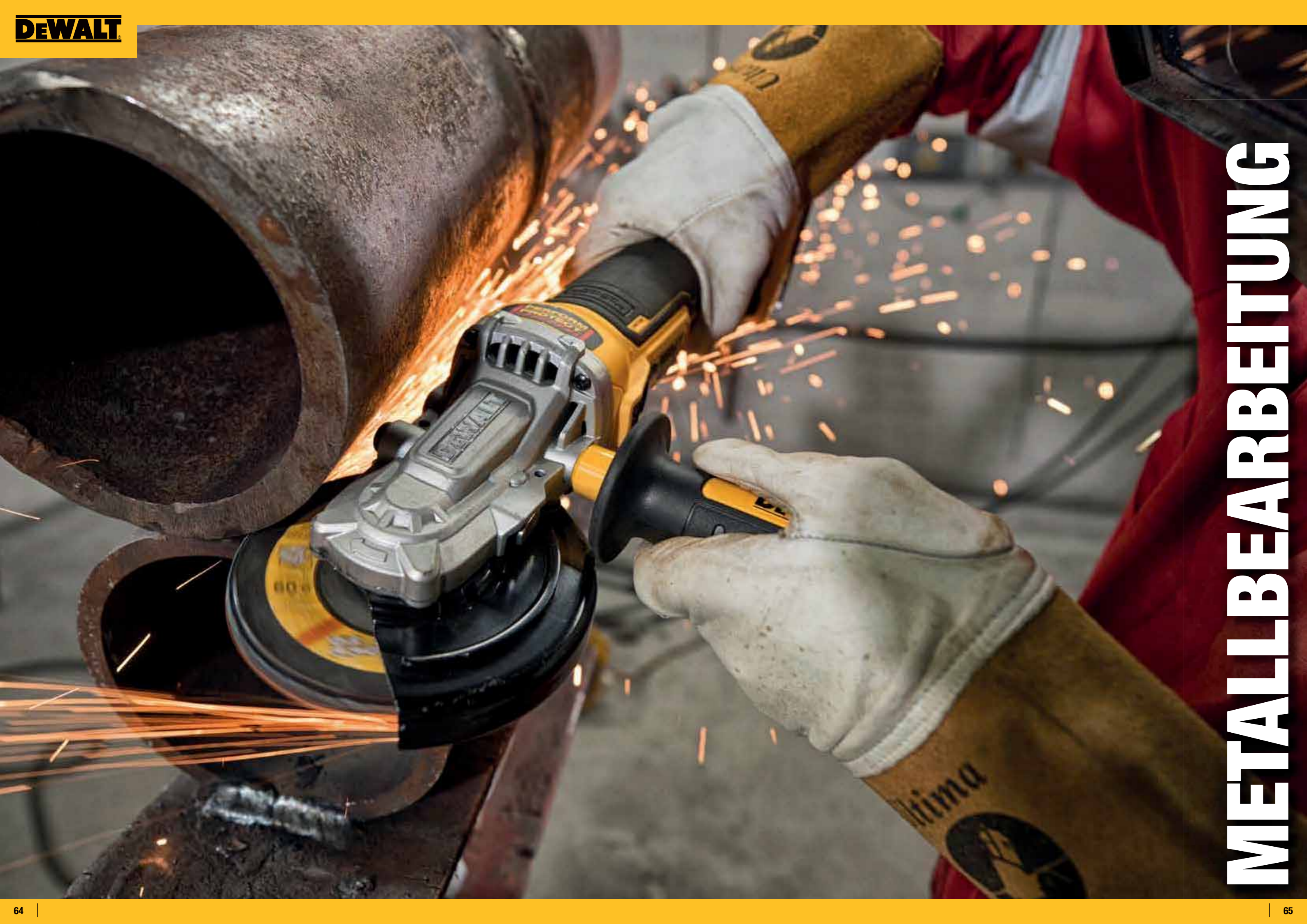

# METALLBEARBEITUNG

# ÜBERSICHT WINKELSCHLEIFER

## Akku – 125 mm



Akku / Voltklasse	18 Volt XR oder XR FLEXVOLT Akkus			XR FLEXVOLT Akkus
Max. Scheiben-Ø	125 mm	125 mm	125 mm	125 mm
Leerlaufdrehzahl	9.000 min <sup>-1</sup>	9.000 min <sup>-1</sup>	9.000 min <sup>-1</sup>	9.000 min <sup>-1</sup>
Gewicht (ohne Akku)	1,9 kg	1,9 kg	1,9 kg	2,1 kg
UVP	€ 249,00	€ 249,00	€ 259,00	€ 383,00

## Kabel – 115 – 125 mm / 800 – 1.200 Watt



	DWE4056-QS	DWE4246-QS	DWE4057-QS	DWE4157F-QS	DWE4157-QS	DWE4203-QS	DWE4207-QS	DWE4217-QS	DWE4227-QS
Aufnahmeleistung	800 Watt	1.200 Watt	800 Watt	900 Watt	900 Watt	1.010 Watt	1.010 Watt	1.200 Watt	1.200 Watt
Max. Scheiben-Ø	115 mm	115 mm	125 mm	125 mm	125 mm	125 mm	125 mm	125 mm	125 mm
Leerlaufdrehzahl	11.800 min <sup>-1</sup>	2.800–10.000 min <sup>-1</sup>	11.800 min <sup>-1</sup>	11.800 min <sup>-1</sup>	11.800 min <sup>-1</sup>	11.000 min <sup>-1</sup>	11.000 min <sup>-1</sup>	11.000 min <sup>-1</sup>	11.000 min <sup>-1</sup>
Gewicht	1,8 kg	2,5 kg	1,8 kg	2,1 kg	2,1 kg	2,2 kg	2,4 kg	2,4 kg	2,2 kg
UVP	€ 89,00	€ 149,00	€ 89,00	€ 189,00	€ 94,00	€ 136,00	€ 140,00	€ 144,00	€ 171,00

## Kabel – 125 – 150 mm / 1.400 – 1.700 Watt



	DWE4233-QS	DWE4237-QS / DWE4237K-QS	DWE4277-QS	DWE4257-QS	DWE4347-QS	DWE4357-QS	DWE4369-QS	DWE4238-QS
Aufnahmeleistung	1.400 Watt	1.400 Watt	1.500 Watt	1.500 Watt	1.700 Watt	1.700 Watt	1.700 Watt	1.400 Watt
Max. Scheiben-Ø	125 mm	125 mm	125 mm	125 mm	125 mm	125 mm	125 mm	150 mm
Leerlaufdrehzahl	11.500 min <sup>-1</sup>	11.500 min <sup>-1</sup>	10.500 min <sup>-1</sup>	2.800–10.000 min <sup>-1</sup>	10.500 min <sup>-1</sup>	2.200–10.500 min <sup>-1</sup>	1.800–8.000 min <sup>-1</sup>	9.300 min <sup>-1</sup>
Gewicht	2,2 kg	2,2 kg	2,5 kg	2,5 kg	2,3 kg	2,3 kg	2,3 kg	2,7 kg
UVP	€ 171,00	€ 171,00 / € 181,00	€ 193,00	€ 182,00	€ 229,00	€ 239,00	€ 269,00	€ 174,00

## Kabel – 180 – 230 mm / 2.400 – 2.600 Watt



	DWE4557-QS	D28498-QS	DWE4579-QS	DWE4579R-QS	DWE496-QS	DWE4598-QS
Aufnahmeleistung	2.400 Watt	2.400 Watt	2.600 Watt	2.600 Watt	2.600 Watt	2.600 Watt
Max. Scheiben-Ø	180 mm	230 mm	230 mm	230 mm	230 mm	230 mm
Leerlaufdrehzahl	8.500 min <sup>-1</sup>	6.500 min <sup>-1</sup>	6.500 min <sup>-1</sup>	6.500 min <sup>-1</sup>	6.500 min <sup>-1</sup>	6.500 min <sup>-1</sup>
Gewicht	6,5 kg	5,8 kg	6,6 kg	6,6 kg	5,4 kg	6 kg
UVP	€ 193,00	€ 246,00	€ 248,00	€ 269,00	€ 199,00	€ 259,00

# WINKELSCHLEIFER

## 115 mm Winkelschleifer (800 Watt)



- Epoxyd-Harz gepanzerte Motorwicklungen
- Kompakte Maschine mit sehr geringem Gehäusedurchmesser und flachem Getriebegehäuse
- Wiederanlaufschutz und Sanftanlauf

**Emissionswerte:**  
 $L_{PA} / L_{WA} = 91,0 / 101,0$  dB(A) • K = 3,0 dB(A)  
 Vibration = Schleifen 9,4 m/s<sup>2</sup> • K = 1,5 m/s<sup>2</sup>



TECHNISCHE DATEN	DWE4056-QS
Aufnahmeleistung	800 Watt
Leerlaufdrehzahl	11.800 min <sup>-1</sup>
Max. Scheiben-Ø	115 mm
Antriebsspinde	M14
Werkzeuglose Schutzhaubenschnellverstellung	ja
Gewicht (inkl. Schutzhaube)	1,8 kg
Lieferumfang	Schutzhaube, Zusatzhandgriff, ohne Trennscheibe
UVP	€ 89,00 zzgl. MwSt. € 105,91 inkl. MwSt.

## 115 mm Winkelschleifer (1.200 Watt)



- Epoxyd-Harz gepanzerte Motorwicklungen
- „Jet-Stream“-Kühlluftführung zum Schutz des Motors
- Vierfach-Elektronik (Wiederanlaufschutz, Sanftanlauf, Überlastschutz und Drehzahlkonstanthaltung)
- Elektronische Kupplung zum Schutz von Anwender und Maschine
- Arretierbarer Schalter für Dauerbetrieb

**Emissionswerte:**  
 $L_{PA} / L_{WA} = 88,0 / 99,0$  dB(A) • K = 3,0 dB(A)  
 Vibration = Oberflächenschleifen 7,0 m/s<sup>2</sup> • K = 1,5 m/s<sup>2</sup>



TECHNISCHE DATEN	DWE4246-QS
Aufnahmeleistung	1.200 Watt
Leerlaufdrehzahl	2.800–10.000 min <sup>-1</sup>
Max. Scheiben-Ø	115 mm
Antriebsspinde	M14
Werkzeuglose Schutzhaubenschnellverstellung	ja
Gewicht (inkl. Schutzhaube)	2,5 kg
Lieferumfang	Schutzhaube, vibrationsdämpfender Zusatzhandgriff, Schnellspannflansch, ohne Trennscheibe
UVP	€ 149,00 zzgl. MwSt. € 177,31 inkl. MwSt.

## 125 mm 18V Akku-Winkelschleifer



- Bürstenlose Motorentechnologie mit Epoxyd-Harz gepanzertem Motorwicklung
- Elektronische Bremse stoppt die Scheibe zuverlässig in Sekundenschnelle
- Elektronische Kupplung schaltet das Gerät bei Blockieren automatisch ab
- Überlastschutz
- Wiederanlaufschutz
- Schutzgitter für Kühlluftschlitze
- Schnellspannmutter – für einen werkzeuglosen Zubehörwechsel
- Werkzeuglose Schutzhaubenschnellverstellung

**Emissionswerte:**  
 $L_{PA} / L_{WA} = 85,0 / 96,0$  dB(A) • K = 3,0 dB(A)  
 Vibration = Oberflächenschleifen 4,4 m/s<sup>2</sup> • K = 1,5 m/s<sup>2</sup>

TECHNISCHE DATEN	DCG405NT-XJ
Akku-Technologie	alle 18 Volt XR und XR FLEXVOLT Akkus
Leerlaufdrehzahl	9.000 min <sup>-1</sup>
Max. Scheiben-Ø	125 mm
Antriebsspinde	M14
Gewicht (mit 2 / 5 Ah Akku)	2,3 / 2,5 kg
Lieferumfang	Vibrationsdämpfender Zusatzhandgriff, Schnellspannmutter, Schutzhaube, T STAK™-Box II, ohne Trennscheibe, ohne Akkus und Ladegerät
UVP	€ 249,00 zzgl. MwSt. € 296,31 inkl. MwSt.

Maschinenkauf*						Monatliche Leasingrate*								
mit Vollservice für						nur für Maschine bei			für Maschine und Vollservice bei					
36 Monate		48 Monate		60 Monate		36	48	60	36	48	60	36	48	60
Komfort	Premium	Komfort	Premium	Komfort	Premium	Monaten	Monaten	Monaten	Komfort	Premium	Komfort	Premium	Komfort	Premium
€ 348	€ 367	€ 384	€ 410	–	–	€ 8,39	€ 6,57	€ 5,35	€ 11,73	€ 12,36	€ 10,14	€ 10,81	–	–

# FLACHKOPF-WINKELSCHLEIFER & WINKELSCHLEIFER

## 125 mm 18V Akku-Winkelschleifer



Baugleich mit DCG405NT-XJ, aber mit Totmannschalter (bei Loslassen des Schalters geht die Maschine aus) anstelle Schiebeshalter.

**Emissionswerte:**  
 $L_{PA} / L_{WA} = 85,0 / 96,0 \text{ dB(A)} \bullet K = 3,0 \text{ dB(A)}$   
 Vibration = Oberflächenschleifen 4,4 m/s<sup>2</sup> • K = 1,5 m/s<sup>2</sup>



### TECHNISCHE DATEN DCG406NT-XJ

Akku-Technologie	alle 18 Volt XR und XR FLEXVOLT Akkus
Leerlaufdrehzahl	9.000 min <sup>-1</sup>
Max. Scheiben-Ø	125 mm
Antriebsspinde	M14
Gewicht (mit 2 / 5 Ah Akku)	2,3 / 2,5 kg
Lieferumfang	Vibrationsdämpfender Zusatzhandgriff, Schnellspannmutter, Schutzhaube, T STAK™-Box II, ohne Trennscheibe, ohne Akku und Ladegerät

**UVP € 249,00**  
 zzgl. MwSt.  
 € 296,31 inkl. MwSt.

Maschinenkauf*						Monatliche Leasingrate*								
mit Vollservice für						nur für Maschine bei			für Maschine und Vollservice bei					
36 Monate		48 Monate		60 Monate		36 Monaten	48 Monaten	60 Monaten	36 Monaten		48 Monaten		60 Monaten	
Komfort	Premium	Komfort	Premium	Komfort	Premium	Komfort	Premium	Komfort	Premium	Komfort	Premium	Komfort	Premium	
€ 348	€ 367	€ 384	€ 410	-	-	€ 8,39	€ 6,57	€ 5,35	€ 11,73	€ 12,36	€ 10,14	€ 10,81	-	-

## 125 mm 18V Akku-Flachkopf-Winkelschleifer



Baugleich mit DCG405NT-XJ, aber mit ultraflachem Getriebekopf zur Arbeit im spitzen Winkel bis 43°.

**Emissionswerte:**  
 $L_{PA} / L_{WA} = 85,0 / 96,0 \text{ dB(A)} \bullet K = 3,0 \text{ dB(A)}$   
 Vibration = Oberflächenschleifen 4,4 m/s<sup>2</sup> • K = 1,5 m/s<sup>2</sup>



### TECHNISCHE DATEN DCG405FNT-XJ

Akku-Technologie	alle 18 Volt XR und XR FLEXVOLT Akkus
Leerlaufdrehzahl	9.000 min <sup>-1</sup>
Max. Scheiben-Ø	125 mm
Antriebsspinde	M14
Gewicht (mit 2 / 5 Ah Akku)	2,3 / 2,5 kg
Lieferumfang	Vibrationsdämpfender Zusatzhandgriff, Schutzhaube, T STAK™-Box II, ohne Trennscheibe, ohne Akku und Ladegerät

**UVP € 259,00**  
 zzgl. MwSt.  
 € 308,21 inkl. MwSt.

Maschinenkauf*						Monatliche Leasingrate*								
mit Vollservice für						nur für Maschine bei			für Maschine und Vollservice bei					
36 Monate		48 Monate		60 Monate		36 Monaten	48 Monaten	60 Monaten	36 Monaten		48 Monaten		60 Monaten	
Komfort	Premium	Komfort	Premium	Komfort	Premium	Komfort	Premium	Komfort	Premium	Komfort	Premium	Komfort	Premium	
€ 358	€ 377	€ 394	€ 420	-	-	€ 8,73	€ 6,84	€ 5,57	€ 12,06	€ 12,70	€ 10,40	€ 11,08	-	-

## 125 mm Winkelschleifer (800 Watt)



- Epoxyd-Harz gepanzerte Motorwicklungen
- Kompakte Maschine mit sehr geringem Griffdurchmesser und flachem Getriebegehäuse
- Wiederanlaufschutz und Sanftanlauf

**Emissionswerte:**  
 $L_{PA} / L_{WA} = 91,0 / 101,0 \text{ dB(A)} \bullet K = 3,0 \text{ dB(A)}$   
 Vibration = Schleifen 9,4 m/s<sup>2</sup> • K = 1,5 m/s<sup>2</sup>



### TECHNISCHE DATEN DWE4057-QS

Aufnahmeleistung	800 Watt
Leerlaufdrehzahl	11.800 min <sup>-1</sup>
Max. Scheiben-Ø	125 mm
Antriebsspinde	M14
Werkzeuglose Schutzhaubenschnellverstellung	ja
Gewicht (inkl. Schutzhaube)	1,8 kg
Lieferumfang	Schutzhaube, Zusatzhandgriff, ohne Trennscheibe

**UVP € 89,00**  
 zzgl. MwSt.  
 € 105,91 inkl. MwSt.

Maschinenkauf*						KALKULATION AUF AKTIONSPREIS								
mit Vollservice für						nur für Maschine bei			für Maschine und Vollservice bei					
36 Monate		48 Monate		60 Monate		36 Monaten	48 Monaten	60 Monaten	36 Monaten		48 Monaten		60 Monaten	
Komfort	Premium	Komfort	Premium	Komfort	Premium	Komfort	Premium	Komfort	Premium	Komfort	Premium	Komfort	Premium	
€ 152	€ 167	-	-	-	-	€ 2,49	€ 1,95	€ 1,59	€ 5,12	€ 5,62	-	-	-	

# FLACHKOPF-WINKELSCHLEIFER & WINKELSCHLEIFER

## 125 mm Flachkopf-Winkelschleifer (900 Watt)



- Ultra flacher Getriebekopf zur Arbeit in spitzen Winkeln bis runter auf 43°
- Kompakter Winkelschleifer mit sehr geringem Gehäusedurchmesser
- Epoxid-Harz gepanzerte Wicklung schützt den Motor vor abrasiven Staubbpartikeln
- Wiederanlaufschutz – Sicherheitsschalter gegen unbeabsichtigtes Anlaufen nach Spannungsausfall
- Elektronischer Sanftanlauf verhindert ein ruckartiges Anlaufen der Maschine
- 100% Kugellagerung des Getriebes zur Erhöhung der Laufruhe und Lebensdauer
- Selbstabschaltende Kohlebürsten für höhere Motorstandzeit
- Werkzeuglose Schutzhaubenschnellverstellung

**Emissionswerte:**  
 $L_{PA} / L_{WA} = 90,0 / 101,0 \text{ dB(A)} \bullet K = 5 \text{ dB(A)}$   
 Vibration = Schleifen 7,9 m/s<sup>2</sup> • K = 1,5 m/s<sup>2</sup>



### TECHNISCHE DATEN DWE4157F-QS

Aufnahmeleistung	900 Watt
Leerlaufdrehzahl	11.800 min <sup>-1</sup>
Max. Scheiben-Ø	125 mm
Antriebsspinde	M14
Werkzeuglose Schutzhaubenschnellverstellung	ja
Gewicht (inkl. Schutzhaube)	2,1 kg
Lieferumfang	Schutzhaube, Zusatzhandgriff, Spannflansch und -mutter, Montagewerkzeug, ohne Trennscheibe

**UVP € 189,00**  
 zzgl. MwSt.  
 € 224,91 inkl. MwSt.

## 125 mm Winkelschleifer (900 Watt)



- Epoxyd-Harz gepanzerte Motorwicklungen
- Kompakte Maschine mit sehr geringem Gehäusedurchmesser und flachem Getriebegehäuse
- Wiederanlaufschutz und Sanftanlauf

**Emissionswerte:**  
 $L_{PA} / L_{WA} = 90,0 / 101,0 \text{ dB(A)} \bullet K = 5 \text{ dB(A)}$   
 Vibration = Schleifen 7,9 m/s<sup>2</sup> • K = 1,5 m/s<sup>2</sup>



### TECHNISCHE DATEN DWE4157-QS

Aufnahmeleistung	900 Watt
Leerlaufdrehzahl	11.800 min <sup>-1</sup>
Max. Scheiben-Ø	125 mm
Antriebsspinde	M14
Werkzeuglose Schutzhaubenschnellverstellung	ja
Gewicht (inkl. Schutzhaube)	2,1 kg
Lieferumfang	Schutzhaube, Zusatzhandgriff, ohne Trennscheibe

**UVP € 94,00**  
 zzgl. MwSt.  
 € 111,86 inkl. MwSt.

## 125 mm Winkelschleifer (1.010 Watt)



- Epoxyd-Harz gepanzerte Motorwicklungen
- „Jet-Stream“-Kühlluftführung zum Schutz des Motors
- Totmannschalter – bei Loslassen des Schalters geht die Maschine aus

**Emissionswerte:**  
 $L_{PA} / L_{WA} = 92,0 / 103,0 \text{ dB(A)} \bullet K = 3,0 \text{ dB(A)}$   
 Vibration = Oberflächenschleifen 8,3 m/s<sup>2</sup> • K = 1,5 m/s<sup>2</sup>



### TECHNISCHE DATEN DWE4203-QS

Aufnahmeleistung	1.010 Watt
Leerlaufdrehzahl	11.000 min <sup>-1</sup>
Max. Scheiben-Ø	125 mm
Antriebsspinde	M14
Werkzeuglose Schutzhaubenschnellverstellung	ja
Gewicht (inkl. Schutzhaube)	2,2 kg
Lieferumfang	Schutzhaube, vibrationsdämpfender Zusatzhandgriff, ohne Trennscheibe

**UVP € 136,00**  
 zzgl. MwSt.  
 € 161,84 inkl. MwSt.

# WINKELSCHLEIFER

## 125 mm Winkelschleifer (1.010 Watt)



- Epoxyd-Harz gepanzerte Motorwicklungen
- „Jet-Stream“-Kühlluftführung zum Schutz des Motors
- Wiederanlaufschutz und Sanftanlauf

**Emissionswerte:**  
 $L_{PA} / L_{WA} = 92,0 / 103,0$  dB(A) • K = 3,0 dB(A)  
 Vibration = Oberflächenschleifen 8,3 m/s<sup>2</sup> • K = 1,5 m/s<sup>2</sup>



### TECHNISCHE DATEN DWE4207-QS

Aufnahmeleistung	1.010 Watt
Leerlaufdrehzahl	11.000 min <sup>-1</sup>
Max. Scheiben-Ø	125 mm
Antriebsspindel	M14
Werkzeuglose Schutzhaubenschnellverstellung	ja
Gewicht (inkl. Schutzhaube)	2,4 kg
Lieferumfang	Schutzhaube, vibrationsdämpfender Zusatzhandgriff, ohne Trennscheibe

**UVP** € 140,00  
 zzgl. MwSt.  
 € 166,60 inkl. MwSt.

# WINKELSCHLEIFER

## 125 mm Winkelschleifer (1.400 Watt)



- Epoxyd-Harz gepanzerte Motorwicklungen
- „Jet-Stream“-Kühlluftführung zum Schutz des Motors
- Totmannschalter – bei Loslassen des Schalters geht die Maschine aus

**Emissionswerte:**  
 $L_{PA} / L_{WA} = 92,0 / 103,0$  dB(A) • K = 3,0 dB(A)  
 Vibration = Oberflächenschleifen 8,3 m/s<sup>2</sup> • K = 1,5 m/s<sup>2</sup>



### TECHNISCHE DATEN DWE4233-QS

Aufnahmeleistung	1.400 Watt
Leerlaufdrehzahl	11.500 min <sup>-1</sup>
Max. Scheiben-Ø	125 mm
Antriebsspindel	M14
Werkzeuglose Schutzhaubenschnellverstellung	ja
Gewicht (inkl. Schutzhaube)	2,2 kg
Lieferumfang	Schutzhaube, vibrationsdämpfender Zusatzhandgriff, ohne Trennscheibe

**UVP** € 171,00  
 zzgl. MwSt.  
 € 203,49 inkl. MwSt.

Maschinenkauf*						Monatliche Leasingrate*								
mit Vollservice für						nur für Maschine bei			für Maschine und Vollservice bei					
36 Monate		48 Monate		60 Monate		36	48	60	36 Monaten		48 Monaten		60 Monaten	
Komfort	Premium	Komfort	Premium	Komfort	Premium	Monaten	Monaten	Monaten	Komfort	Premium	Komfort	Premium	Komfort	Premium
€ 287	€ 309	-	-	-	-	€ 5,76	€ 4,51	€ 3,68	€ 9,67	€ 10,41	-	-	-	-

## 125 mm Winkelschleifer (1.200 Watt)



- Epoxyd-Harz gepanzerte Motorwicklungen
- „Jet-Stream“-Kühlluftführung zum Schutz des Motors
- Wiederanlaufschutz und Sanftanlauf

**Emissionswerte:**  
 $L_{PA} / L_{WA} = 92,0 / 103,0$  dB(A) • K = 3,0 dB(A)  
 Vibration = Oberflächenschleifen 8,3 m/s<sup>2</sup> • K = 1,5 m/s<sup>2</sup>



### TECHNISCHE DATEN DWE4217-QS

Aufnahmeleistung	1.200 Watt
Leerlaufdrehzahl	11.000 min <sup>-1</sup>
Max. Scheiben-Ø	125 mm
Antriebsspindel	M14
Werkzeuglose Schutzhaubenschnellverstellung	ja
Gewicht (inkl. Schutzhaube)	2,4 kg
Lieferumfang	Schutzhaube, vibrationsdämpfender Zusatzhandgriff, ohne Trennscheibe

**UVP** € 144,00  
 zzgl. MwSt.  
 € 171,36 inkl. MwSt.

## 125 mm Winkelschleifer (1.400 Watt)



- Epoxyd-Harz gepanzerte Motorwicklungen
- „Jet-Stream“-Kühlluftführung zum Schutz des Motors
- Wiederanlaufschutz und Sanftanlauf

**Emissionswerte:**  
 $L_{PA} / L_{WA} = 92,0 / 103,0$  dB(A) • K = 3,0 dB(A)  
 Vibration = Oberflächenschleifen 8,3 m/s<sup>2</sup> • K = 1,5 m/s<sup>2</sup>



### TECHNISCHE DATEN DWE4237-QS DWE4237K-QS

Aufnahmeleistung	1.400 Watt	
Leerlaufdrehzahl	11.500 min <sup>-1</sup>	
Max. Scheiben-Ø	125 mm	
Antriebsspindel	M14	
Werkzeuglose Schutzhaubenschnellverstellung	ja	
Gewicht (inkl. Schutzhaube)	2,2 kg	
Lieferumfang	Schutzhaube, vibrationsdämpfender Zusatzhandgriff, ohne Trennscheibe	wie links plus Koffer

**UVP** € 171,00  
 zzgl. MwSt.  
 € 203,49 inkl. MwSt. € 181,00  
 zzgl. MwSt.  
 € 215,39 inkl. MwSt.

Maschinenkauf* DWE4237-QS						Monatliche Leasingrate* DWE4237-QS								
mit Vollservice für						nur für Maschine bei			für Maschine und Vollservice bei					
36 Monate		48 Monate		60 Monate		36	48	60	36 Monaten		48 Monaten		60 Monaten	
Komfort	Premium	Komfort	Premium	Komfort	Premium	Monaten	Monaten	Monaten	Komfort	Premium	Komfort	Premium	Komfort	Premium
€ 287	€ 309	-	-	-	-	€ 5,76	€ 4,51	€ 3,68	€ 9,67	€ 10,41	-	-	-	-

## 125 mm Winkelschleifer (1.200 Watt)



- Epoxyd-Harz gepanzerte Motorwicklungen
- „Jet-Stream“-Kühlluftführung zum Schutz des Motors
- Wiederanlaufschutz und Sanftanlauf
- Überlastschutz sichert den Motor vor Überhitzung
- Elektronische Kupplung zum Schutz von Anwender und Maschine

**Emissionswerte:**  
 $L_{PA} / L_{WA} = 92,0 / 103,0$  dB(A) • K = 3,0 dB(A)  
 Vibration = Oberflächenschleifen 8,3 m/s<sup>2</sup> • K = 1,5 m/s<sup>2</sup>



### TECHNISCHE DATEN DWE4227-QS

Aufnahmeleistung	1.200 Watt
Leerlaufdrehzahl	11.000 min <sup>-1</sup>
Max. Scheiben-Ø	125 mm
Antriebsspindel	M14
Werkzeuglose Schutzhaubenschnellverstellung	ja
Gewicht (inkl. Schutzhaube)	2,2 kg
Lieferumfang	Schutzhaube, vibrationsdämpfender Zusatzhandgriff, ohne Trennscheibe

**UVP** € 171,00  
 zzgl. MwSt.  
 € 203,49 inkl. MwSt.

## 125 mm 54 V Akku-Winkelschleifer



- Elektronische Kupplung reduziert Kickback bei Blockieren der Scheibe durch Abschalten des Werkzeugs
- Motorbremse stoppt die Scheibe in Sekundenschnelle
- Schräg verzahntes Getriebe für lange Haltbarkeit und geringe Vibrationen
- Schnellspannmutter – für einen schnellen, werkzeuglosen Zubehörwechsel
- Werkzeuglose Schutzhaubenschnellverstellung

**Emissionswerte:**  
 $L_{PA} / L_{WA} = 84,0 / 95,0$  dB(A) • K = 3,0 dB(A)  
 Vibration = Oberflächenschleifen 5,9 m/s<sup>2</sup> • K = 1,5 m/s<sup>2</sup>



### TECHNISCHE DATEN DCG414NT-XJ

Akku-Technologie	alle 54 Volt XR FLEXVOLT Akkus
Leerlaufdrehzahl	9.000 min <sup>-1</sup>
Max. Scheiben-Ø	125 mm
Antriebsspindel	M14
Gewicht (mit 108 / 162 Wh Akku)	3,1 / 3,3 kg
Lieferumfang	Schnellspannmutter, Zusatzhandgriff, Schutzhaube, T STAK™ Box II, ohne Trennscheibe

**UVP** € 383,00  
 zzgl. MwSt.  
 € 455,77 inkl. MwSt.

Maschinenkauf*						Monatliche Leasingrate*								
mit Vollservice für						nur für Maschine bei			für Maschine und Vollservice bei					
36 Monate		48 Monate		60 Monate		36	48	60	36 Monaten		48 Monaten		60 Monaten	
Komfort	Premium	Komfort	Premium	Komfort	Premium	Monaten	Monaten	Monaten	Komfort	Premium	Komfort	Premium	Komfort	Premium
€ 549	€ 581	€ 599	€ 640	-	-	€ 12,91	€ 10,11	€ 8,23	€ 18,50	€ 19,56	€ 15,81	€ 16,90	-	-

# WINKELSCHLEIFER

## 125 mm Winkelschleifer (1.500 Watt)



- Epoxyd-Harz gepanzerte Motorwicklungen
- „Jet-Stream“-Kühlluftführung zum Schutz des Motors
- Wiederanlaufschutz und Sanftanlauf

**Emissionswerte:**  
 $L_{PA} / L_{WA} = 89,0 / 100,0$  dB(A) • K = 3,0 dB(A)  
 Vibration = Oberflächenschleifen 9,1 m/s<sup>2</sup> • K = 2,9 m/s<sup>2</sup>



### TECHNISCHE DATEN DWE4277-QS

Aufnahmeleistung	1.500 Watt
Leerlaufdrehzahl	10.500 min <sup>-1</sup>
Max. Scheiben-Ø	125 mm
Antriebsspinde	M14
Werkzeuglose Schutzhaubenschnellverstellung	ja
Gewicht (inkl. Schutzhaube)	2,5 kg
Lieferumfang	Schutzhaube, vibrationsdämpfender Zusatzhandgriff, ohne Trennscheibe

**UVP** € 193,00  
 zzgl. MwSt.  
 € 229,67 inkl. MwSt.

## 125 mm Winkelschleifer (1.500 Watt)



- Epoxyd-Harz gepanzerte Motorwicklungen
- „Jet-Stream“-Kühlluftführung zum Schutz des Motors
- Vierfach-Elektronik (Wiederanlaufschutz, Sanftanlauf, Überlastschutz und Drehzahlkonstanthaltung)
- Elektronische Kupplung zum Schutz von Anwender und Maschine
- Arretierbarer Schalter für Dauerbetrieb

**Emissionswerte:**  
 $L_{PA} / L_{WA} = 92,0 / 103,0$  dB(A) • K = 3,0 dB(A)  
 Vibration = Oberflächenschleifen 8,3 m/s<sup>2</sup> • K = 1,5 m/s<sup>2</sup>



### TECHNISCHE DATEN DWE4257-QS

Aufnahmeleistung	1.500 Watt
Leerlaufdrehzahl	2.800–10.000 min <sup>-1</sup>
Max. Scheiben-Ø	125 mm
Antriebsspinde	M14
Werkzeuglose Schutzhaubenschnellverstellung	ja
Gewicht (inkl. Schutzhaube)	2,5 kg
Lieferumfang	Schutzhaube, vibrationsdämpfender Zusatzhandgriff, Schnellspannflansch, ohne Trennscheibe

**UVP** € 182,00  
 zzgl. MwSt.  
 € 216,58 inkl. MwSt.

Maschinenkauf*						Monatliche Leasingrate*								
mit Volservice für						nur für Maschine bei			für Maschine und Volservice bei					
36 Monate		48 Monate		60 Monate		36	48	60	36 Monaten		48 Monaten		60 Monaten	
Komfort	Premium	Komfort	Premium	Komfort	Premium	Monaten	Monaten	Monaten	Komfort	Premium	Komfort	Premium	Komfort	Premium
€ 304	€ 327	–	–	–	–	€ 6,13	€ 4,80	€ 3,91	€ 10,24	€ 11,03	–	–	–	–

## 125 mm Winkelschleifer (1.700 Watt)



- Kohlebürstenwechsel als Service-Grund Nr.1 bei Winkelschleifern entfällt komplett
- Epoxyd-Harz gepanzerte Wicklungen schützen den Motor vor abrasiven Staubpartikeln
- Elektronische Bremse stoppt die Scheibe in Sekundenschnelle (< 2 Sekunden) zuverlässig, auch bei Stromausfällen
- Kombination aus elektronischer Kupplung und Bremse minimiert die Gefahren bei Kickbacks noch effektiver
- Drehzahlkonstanthaltung für gleichbleibende Drehzahlen, auch unter Last

**Emissionswerte:**  
 $L_{PA} / L_{WA} = 89,0 / 100,0$  dB(A) • K = 3,0 dB(A)  
 Vibration = Oberflächenschleifen 5,8 m/s<sup>2</sup> • K = 1,5 m/s<sup>2</sup>



### TECHNISCHE DATEN DWE4347-QS

Aufnahmeleistung	1.700 Watt
Leerlaufdrehzahl	10.500 min <sup>-1</sup>
Max. Scheiben-Ø	125 mm
Antriebsspinde	M14
Werkzeuglose Schutzhaubenschnellverstellung	ja
Gewicht (inkl. Schutzhaube)	2,3 kg
Lieferumfang	Schutzhaube, vibrationsdämpfender Zusatzhandgriff, Schnellspannmutter, ohne Trennscheibe

**UVP** € 229,00  
 zzgl. MwSt.  
 € 272,51 inkl. MwSt.

Maschinenkauf*						KALKULATION AUF AKTIONSPREIS						Monatliche Leasingrate*					
mit Volservice für						nur für Maschine bei						für Maschine und Volservice bei					
36 Monate		48 Monate		60 Monate		36	48	60	36 Monaten		48 Monaten		60 Monaten				
Komfort	Premium	Komfort	Premium	Komfort	Premium	Monaten	Monaten	Monaten	Komfort	Premium	Komfort	Premium	Komfort	Premium			
€ 322	€ 345	–	–	–	–	€ 6,74	€ 5,28	€ 4,30	€ 10,85	€ 11,63	–	–	–	–			

# WINKELSCHLEIFER

## 125 mm Winkelschleifer (1.700 Watt)



Baugleich mit DWE4347-QS, jedoch zusätzlich mit Drehzahlvorwahl über Rändelrad

**Emissionswerte:**  
 $L_{PA} / L_{WA} = 89,0 / 100,0$  dB(A) • K = 3,0 dB(A)  
 Vibration = Oberflächenschleifen 5,8 m/s<sup>2</sup> • K = 1,5 m/s<sup>2</sup>



### TECHNISCHE DATEN DWE4357-QS

Aufnahmeleistung	1.700 Watt
Leerlaufdrehzahl	2.200–10.500 min <sup>-1</sup>
Max. Scheiben-Ø	125 mm
Antriebsspinde	M14
Werkzeuglose Schutzhaubenschnellverstellung	ja
Gewicht (inkl. Schutzhaube)	2,3 kg
Lieferumfang	Schutzhaube, vibrationsdämpfender Zusatzhandgriff, Schnellspannmutter, ohne Trennscheibe

**UVP** € 239,00  
 zzgl. MwSt.  
 € 284,41 inkl. MwSt.

Maschinenkauf*						Monatliche Leasingrate*								
mit Volservice für						nur für Maschine bei			für Maschine und Volservice bei					
36 Monate		48 Monate		60 Monate		36	48	60	36 Monaten		48 Monaten		60 Monaten	
Komfort	Premium	Komfort	Premium	Komfort	Premium	Monaten	Monaten	Monaten	Komfort	Premium	Komfort	Premium	Komfort	Premium
€ 364	€ 388	–	–	–	–	€ 8,05	€ 6,31	€ 5,14	€ 12,27	€ 13,07	–	–	–	–

## 125 mm Winkelschleifer (1.700 Watt)



Baugleich mit DWE4347-QS, jedoch zusätzlich mit speziell auf Edelstahlbearbeitung (INOX) abgestimmte Drehzahlvorwahl über Rändelrad

**Emissionswerte:**  
 $L_{PA} / L_{WA} = 88,0 / 99,0$  dB(A) • K = 3,0 dB(A)  
 Vibration = Oberflächenschleifen 4,1 m/s<sup>2</sup> • K = 1,5 m/s<sup>2</sup>



### TECHNISCHE DATEN DWE4369-QS

Aufnahmeleistung	1.700 Watt
Leerlaufdrehzahl	1.800–8.000 min <sup>-1</sup>
Max. Scheiben-Ø	125 mm
Antriebsspinde	M14
Werkzeuglose Schutzhaubenschnellverstellung	ja
Gewicht (inkl. Schutzhaube)	2,3 kg
Lieferumfang	Schutzhaube, vibrationsdämpfender Zusatzhandgriff, Schnellspannmutter, ohne Trennscheibe

**UVP** € 269,00  
 zzgl. MwSt.  
 € 320,11 inkl. MwSt.

Maschinenkauf*						Monatliche Leasingrate*								
mit Volservice für						nur für Maschine bei			für Maschine und Volservice bei					
36 Monate		48 Monate		60 Monate		36	48	60	36 Monaten		48 Monaten		60 Monaten	
Komfort	Premium	Komfort	Premium	Komfort	Premium	Monaten	Monaten	Monaten	Komfort	Premium	Komfort	Premium	Komfort	Premium
€ 396	€ 420	–	–	–	–	€ 9,07	€ 7,10	€ 5,78	€ 13,35	€ 14,16	–	–	–	–

## 150 mm Winkelschleifer (1.400 Watt)



- Epoxyd-Harz gepanzerte Motorwicklungen
- „Jet-Stream“-Kühlluftführung zum Schutz des Motors
- Wiederanlaufschutz und Sanftanlauf

**Emissionswerte:**  
 $L_{PA} / L_{WA} = 91,0 / 102,0$  dB(A) • K = 3,0 dB(A)  
 Vibration = Oberflächenschleifen 7,0 m/s<sup>2</sup> • K = 1,5 m/s<sup>2</sup>



### TECHNISCHE DATEN DWE4238-QS

Aufnahmeleistung	1.400 Watt
Leerlaufdrehzahl	9.300 min <sup>-1</sup>
Max. Scheiben-Ø	150 mm
Antriebsspinde	M14
Werkzeuglose Schutzhaubenschnellverstellung	ja
Gewicht (inkl. Schutzhaube)	2,7 kg
Lieferumfang	Schutzhaube, vibrationsdämpfender Zusatzhandgriff, ohne Trennscheibe

**UVP** € 174,00  
 zzgl. MwSt.  
 € 207,06 inkl. MwSt.

# WINKELSCHLEIFER

## 180 mm Winkelschleifer (2.400 Watt)



- „Jet-Stream“-Kühlluftführung zum Schutz des Motors
  - Selbstabschaltende Kohlebürsten für höhere Motorstandzeit
  - Anti-Vibrations-Zusatzhandgriff
- Emissionswerte:**  
 $L_{PA} / L_{WA} = 96,0 / 107,0$  dB(A) • K = 3,0 dB(A)  
 Vibration = Oberflächenschleifen 8,5 m/s<sup>2</sup> • K = 1,5 m/s<sup>2</sup>



TECHNISCHE DATEN		DWE4557-QS
Aufnahmeleistung		2.400 Watt
Leerlaufdrehzahl		8.500 min <sup>-1</sup>
Max. Scheiben-Ø		180 mm
Antriebsspindel		M14
Werkzeuglose Schutzhaubenschnellverstellung		ja
Gewicht (inkl. Schutzhaube)		6,5 kg
Lieferumfang	Schutzhaube, Zusatzhandgriff, ohne Trennscheibe	
<b>UVP</b>		<b>€ 193,00</b> zzgl. MwSt. € 229,67 inkl. MwSt.

## 230 mm Winkelschleifer (2.400 Watt)



- Epoxyd-Harz gepanzerte Motorwicklungen
  - Überlastschutz sichert den Motor vor Überhitzung
  - Elektronische Kupplung zum Schutz von Anwender und Maschine
  - Wiederanlaufschutz und Sanftanlauf
  - Arretierbarer Schalter für Dauerbetrieb
- Emissionswerte:**  
 $L_{PA} / L_{WA} = 92,0 / 103,0$  dB(A) • K = 3,0 dB(A)  
 Vibration = Oberflächenschleifen 7,6 m/s<sup>2</sup> • K = 1,5 m/s<sup>2</sup>



TECHNISCHE DATEN		D28498-QS
Aufnahmeleistung		2.400 Watt
Leerlaufdrehzahl		6.500 min <sup>-1</sup>
Max. Scheiben-Ø		230 mm
Antriebsspindel		M14
Werkzeuglose Schutzhaubenschnellverstellung		ja
Gewicht (inkl. Schutzhaube)		5,8 kg
Lieferumfang	Schutzhaube, vibrationsdämpfender Zusatzhandgriff, ohne Trennscheibe	
<b>UVP</b>		<b>€ 246,00</b> zzgl. MwSt. € 292,74 inkl. MwSt.

## 230 mm Winkelschleifer (2.600 Watt)



- Starker 2.600 Watt Motor mit Überlastreserven
  - Optimal geschützter Motor durch Epoxidharz-gepanzerte Wicklung
  - Nullspannungsschalter verhindert ein unbeabsichtigtes Anlaufen der Maschine nach einem Stromausfall
  - Maximale Maschinenkontrolle durch elektronischen Sanftanlauf
  - Arretierschalter für Dauerbetrieb
  - Spindelarretierung
- Emissionswerte:**  
 $L_{PA} / L_{WA} = 94,0 / 104,0$  dB(A) • K = 3,0 dB(A)  
 Vibration = Oberflächenschleifen 7,1 m/s<sup>2</sup> • K = 2,0 m/s<sup>2</sup>



TECHNISCHE DATEN		DWE496-QS
Aufnahmeleistung		2.600 Watt
Leerlaufdrehzahl		6.500 min <sup>-1</sup>
Max. Scheiben-Ø		230 mm
Antriebsspindel		M14
Gewicht		5,4 kg
Lieferumfang	Schutzhaube, vibrationsdämpfender Zusatzhandgriff, Spannflansch und -mutter, ohne Trennscheibe	
<b>UVP</b>		<b>€ 199,00</b> zzgl. MwSt. € 236,81 inkl. MwSt.

# WINKELSCHLEIFER

## 230 mm Winkelschleifer (2.600 Watt)



- Epoxyd-Harz gepanzerte Motorwicklungen
  - „Jet-Stream“-Kühlluftführung zum Schutz des Motors
  - Überlastschutz sichert den Motor vor Überhitzung
  - Elektronische Kupplung zum Schutz von Anwender und Maschine
  - Wiederanlaufschutz und Sanftanlauf
  - Arretierbarer Schalter für Dauerbetrieb
- Emissionswerte:**  
 $L_{PA} / L_{WA} = 96,0 / 107,0$  dB(A) • K = 3,0 dB(A)  
 Vibration = Oberflächenschleifen 7,0 m/s<sup>2</sup> • K = 1,5 m/s<sup>2</sup>



TECHNISCHE DATEN		DWE4579-QS
Aufnahmeleistung		2.600 Watt
Leerlaufdrehzahl		6.500 min <sup>-1</sup>
Max. Scheiben-Ø		230 mm
Antriebsspindel		M14
Werkzeuglose Schutzhaubenschnellverstellung		ja
Gewicht (inkl. Schutzhaube)		6,6 kg
Lieferumfang	Schutzhaube, vibrationsdämpfender Zusatzhandgriff, ohne Trennscheibe	
<b>UVP</b>		<b>€ 248,00</b> zzgl. MwSt. € 295,12 inkl. MwSt.

## 230 mm Winkelschleifer (2.600 Watt)



- Baugleich mit DWE4579-QS, jedoch zusätzlich mit Autobalancer Flansch, der die Vibrationen minimiert und dadurch einen höheren Anwenderkomfort ermöglicht
- Emissionswerte:**  
 $L_{PA} / L_{WA} = 96,0 / 107,0$  dB(A) • K = 3,0 dB(A)  
 Vibration = Oberflächenschleifen 4,5 m/s<sup>2</sup> • K = 1,5 m/s<sup>2</sup>



TECHNISCHE DATEN		DWE4599-QS
Aufnahmeleistung		2.600 Watt
Leerlaufdrehzahl		6.500 min <sup>-1</sup>
Max. Scheiben-Ø		230 mm
Antriebsspindel		M14
Werkzeuglose Schutzhaubenschnellverstellung		ja
Gewicht (inkl. Schutzhaube)		6,6 kg
Lieferumfang	Schutzhaube, vibrationsdämpfender Zusatzhandgriff, Autobalancer Flansch, ohne Trennscheibe	
<b>UVP</b>		<b>€ 259,00</b> zzgl. MwSt. € 308,21 inkl. MwSt.

### KALKULATION AUF AKTIONSPREIS

Maschinenkauf*						Monatliche Leasingrate*											
mit Volls-service für						für Maschine und Volls-service bei											
36 Monate			48 Monate			60 Monate			36 Monaten			48 Monaten			60 Monaten		
Komfort	Premium		Komfort	Premium		Komfort	Premium		Komfort	Premium		Komfort	Premium		Komfort	Premium	
€ 312	€ 337	-	-	-	-	€ 6,07	€ 4,75	€ 3,87	€ 10,51	€ 11,36	-	-	-	-	-	-	-

Maschinenkauf*						Monatliche Leasingrate*											
mit Volls-service für						für Maschine und Volls-service bei											
36 Monate			48 Monate			60 Monate			36 Monaten			48 Monaten			60 Monaten		
Komfort	Premium		Komfort	Premium		Komfort	Premium		Komfort	Premium		Komfort	Premium		Komfort	Premium	
€ 398	€ 424	-	-	-	-	€ 8,73	€ 6,84	€ 5,57	€ 13,41	€ 14,30	-	-	-	-	-	-	-

## ZUBEHÖR FÜR WINKELSCHLEIFER

### Staubhaube



- Zum staubarmen Schleifen mineralischer Materialien
- Direkte Montage auf alle 115 und 125 mm DEWALT Winkelschleifer mit werkzeugloser Schutzhauben-Schnellverstellung
- Optimaler Einsatz mit DEWALT Zubehör
- Maximale Topfscheibenhöhe von 30,5 mm
- Randnahe Arbeiten durch schiebbares Segment
- AirLock kompatibel für schnellen und einfachen Anschluss an den Staubsauger



### TECHNISCHE DATEN DWE46150-XJ

Passend für	115 mm 125 mm
-------------	------------------

**UVP** € 75,00  
zzgl. MwSt.  
€ 89,25 inkl. MwSt.

### 125 mm Winkelschleifer-Schutzhaube für Betonarbeiten



- Drehbarer Absaug-Anschluss für eine effektive Entstaubung ohne Abknicken des Saugschlauches, AirLock kompatibel
- Großvolumige Absaugöffnung für optimalen Luftstrom ohne Blockaden
- Tauchschnitt-Funktion für staubfreie Tauchschnitte in alle Materialien
- Schnitttiefeinstellung: Einfache und exakte Einstellung der Einschnitttiefe
- Robuster Stahlschuh für höhere Belastbarkeit und noch längere Lebensdauer
- Großes Sichtfenster für einen ungehinderten Blick auf die Schnittfläche und noch exaktere Schnitte
- Kompaktes und leichtes Design



### TECHNISCHE DATEN DWE46225-XJ

Für Scheiben-Ø	125 mm
Max. Schnitttiefe	35 mm
Tauchschnitte	Ja
Absauganschluss	Drehbar
Führungsrollen	Ja
Gewicht	0,8 kg

**UVP** € 79,00  
zzgl. MwSt.  
€ 94,01 inkl. MwSt.

### 230 mm Winkelschleifer-Schutzhaube für Betonarbeiten



- Drehbarer Absaug-Anschluss für eine effektive Entstaubung ohne Abknicken des Saugschlauches, AirLock kompatibel
- Großvolumige Absaugöffnung für optimalen Luftstrom ohne Blockaden
- Tauchschnitt-Funktion für staubfreie Tauchschnitte in alle Materialien
- Schnitttiefeinstellung: Einfache und exakte Einstellung der Einschnitttiefe
- Robuster Stahlschuh für höhere Belastbarkeit und noch längere Lebensdauer
- Großes Sichtfenster für einen ungehinderten Blick auf die Schnittfläche und noch exaktere Schnitte
- Kompaktes und leichtes Design



### TECHNISCHE DATEN DWE46229-XJ

Für Scheiben-Ø	230 mm
Max. Schnitttiefe	60 mm
Tauchschnitte	Ja
Absauganschluss	Drehbar
Führungsrollen	Ja
Gewicht	1,0 kg

**UVP** € 149,00  
zzgl. MwSt.  
€ 177,31 inkl. MwSt.

## TRENNSCHLEIFER & GERADSCHLEIFER

### 355 mm Trennschleifer



- Elektronischer Sanftanlauf
- Werkzeuglose Gehrungseinstellung bis 45°
- Sicheres Arbeiten durch verstellbaren Funkenschutz
- Werkstück-Klemmvorrichtung mit Trapezgewinde für schnelles und sicheres Spannen der Werkstücke

**Emissionswerte:**  
 $L_{PA} / L_{WA} = 100,0 / 112,0$  dB(A) • K = 3,0 dB(A)  
Vibration = 6,2 m/s<sup>2</sup> • K = 1,5 m/s<sup>2</sup>



### TECHNISCHE DATEN D28715-QS

Aufnahmeleistung	2.200 Watt
Leerlaufdrehzahl	4.000 min <sup>-1</sup>

Schnittbereiche:  
bei 90° bzw. 45° Vierkantrohre 120 x 120 bzw. 110 x 110 mm  
bei 90° bzw. 45° Rechteckrohre 100 x 200 bzw. 100 x 140 mm  
bei 90° bzw. 45° L-Profile 140 x 140 bzw. 120 x 120 mm  
bei 90° bzw. 45° Rundrohre 130 bzw. 130 mm

Trennscheibenmaße	355 x 25,4 mm (Metall-Trennscheibe)
Gewicht	18,5 kg

Lieferumfang Metalltrennscheibe

**UVP** € 329,00  
zzgl. MwSt.  
€ 391,51 inkl. MwSt.

### 18 V Akku-Geradschleifer



- Durchzugsstarker, bürstenloser Motor mit dreistufiger Drehzahl Elektronik zur optimalen Anpassung an das zu bearbeitende Werkstück
- Überlastschutz
- Integrierte LED-Leuchte
- Schutzgitter für Kühlluftschlitze verhindert Beschädigungen am Motor
- Ergonomische Bauweise mit gummiertem Griff

**Emissionswerte:**  
 $L_{PA} / L_{WA} = 92,0 / 103,0$  dB(A) • K = 3,0 dB(A)  
Vibration = Schleifen 4,4 m/s<sup>2</sup> • K = 1,5 m/s<sup>2</sup>

### TECHNISCHE DATEN DCG426N-XJ

Akku-Technologie	alle 18 Volt XR und XR FLEXVOLT Akkus
Leerlaufdrehzahl	0–10.000 / 17.500 / 25.000 min <sup>-1</sup>

Spannzangen-Ø 6 mm

Gewicht (mit 2 / 5 Ah Akku) 1,7 / 1,9 kg

Lieferumfang ohne Akkus und Ladegerät

**UVP** € 214,00  
zzgl. MwSt.  
€ 254,66 inkl. MwSt.

### Geradschleifer (450 Watt)



- Hochleistungsmotor mit ausreichend Überlastreserven für problemlosen Langzeiteinsatz
- Exakter Rundlauf des Einsatzwerkzeugs durch speziell gehärtete und geschliffene Spannzange
- Niedrige Arbeitstemperatur
- Selbstabschaltende Kohlebürsten

**Emissionswerte:**  
 $L_{PA} / L_{WA} = 80,0 / 91,0$  dB(A) • K = 3,0 dB(A)  
Vibration = 4,4 m/s<sup>2</sup> • K = 1,9 m/s<sup>2</sup>



### TECHNISCHE DATEN DWE4884-QS

Aufnahmeleistung	450 Watt
Leerlaufdrehzahl	25.000 min <sup>-1</sup>

Spannzangen-Ø 6 mm

Max. Schleifkörper-Ø 38 mm

Gewicht 1,6 kg

**UVP** € 179,00  
zzgl. MwSt.  
€ 213,01 inkl. MwSt.



# GERADSCHLEIFER & METALLKREISSÄGEN

## Geradschleifer (1.300 Watt)



- Bürstenlose Motortechnologie für mehr Leistung, weniger Verschleiß und geringere Hitzeentwicklung
- Lufteinlässe mit Mesh-Einsatz aus Metall für einen wirkungsvollen Eindringungsschutz von Staub und abrasivem Materialabtrag
- Spindelarretierung für schnellen und einfachen Zubehörwechsel
- Sicherheits-LED-Anzeige zur Anzeige von sicherheitsrelevanten Fehlfunktionen, Kickbacks oder Nullspannungsvorfällen
- Elektronische Drehzahlvorwahl für perfekte Anwendungskontrolle und materialgerechtes Arbeiten
- Elektronische Motorbremse und Sicherheitskupplung für maximale Anwender-Sicherheit und Kontrolle



### Emissionswerte:

$L_{pa} / L_{wa} = 79,0 / 90,0 \text{ dB(A)} \bullet K = 3,0 \text{ dB(A)}$   
 Vibration =  $17 \text{ m/s}^2 \bullet K = 2,1 \text{ m/s}^2$

### TECHNISCHE DATEN DWE4997-0S

Aufnahmeleistung	1.300 Watt
Leerlaufdrehzahl	6.200–25.000 min <sup>-1</sup>
Spannzangen-Ø	6 mm
Max. Schleifkörper-Ø	38 mm
Gewicht	2,1 kg
Lieferumfang	Zusatzhandgriff

**UVP € 269,00**  
 zzgl. MwSt.  
 € 320,11 inkl. MwSt.

Maschinenkauf*						Monatliche Leasingrate*									
mit Vollservice für			nur für Maschine bei			für Maschine und Vollservice bei			für Maschine und Vollservice bei						
36 Monate	48 Monate	60 Monate	36 Monate	48 Monate	60 Monate	36 Monate	48 Monate	60 Monate	36 Monate	48 Monate	60 Monate				
Komfort	Premium	Komfort	Premium	Komfort	Premium	Komfort	Premium	Komfort	Premium	Komfort	Premium	Komfort	Premium	Komfort	Premium
€ 408	€ 434	€ 459	€ 495	–	–	€ 9,07	€ 7,10	€ 5,78	€ 13,75	€ 14,64	€ 12,12	€ 13,07	–	–	–

## 18 V Akku-Metallkreissäge



- Sehr robuste Bauweise mit Edelstahl-Sägeschuh
- Schutzhaube mit Sichtfenster und LED-Beleuchtung für eine perfekte Sicht auf das Werkstück
- Vollgummierter, ergonomischer Griff für optimalen Komfort
- Speziell wolframlegiertes Sägeblatt für gratfreie Schnitte

### Emissionswerte:

$L_{pa} / L_{wa} = 80,0 / 91,0 \text{ dB(A)} \bullet K = 3,0 \text{ dB(A)}$   
 Vibration = Sägen von Holz  $3,1 \text{ m/s}^2$   
 $K = 1,5 \text{ m/s}^2$



### TECHNISCHE DATEN DCS373NT-XJ

Akku-Technologie	alle 18 Volt XR und XR FLEXVOLT Akkus
Leerlaufdrehzahl	3.700 min <sup>-1</sup>
Max. Schnitttiefe	43 mm
Max. Materialstärke: Profile / Vollmaterial	25 / 3 mm
Sägeblattmaß	140 x 20 mm
Gewicht (mit 2 / 5 Ah Akku)	3,6 / 3,8 kg
Lieferumfang	40-Zahn HM Sägeblatt, Montageschlüssel, T STAK™-Box VI, ohne Akkus und Ladegerät

**UVP € 259,00**  
 zzgl. MwSt.  
 € 308,21 inkl. MwSt.

Maschinenkauf*						Monatliche Leasingrate*									
mit Vollservice für			nur für Maschine bei			für Maschine und Vollservice bei			für Maschine und Vollservice bei						
36 Monate	48 Monate	60 Monate	36 Monate	48 Monate	60 Monate	36 Monate	48 Monate	60 Monate	36 Monate	48 Monate	60 Monate				
Komfort	Premium	Komfort	Premium	Komfort	Premium	Komfort	Premium	Komfort	Premium	Komfort	Premium	Komfort	Premium	Komfort	Premium
€ 358	€ 377	€ 399	€ 426	€ 444	€ 479	€ 8,73	€ 6,84	€ 5,57	€ 12,06	€ 12,70	€ 10,53	€ 11,24	€ 9,55	€ 10,30	€ 10,30

## Metallkreissäge



- Hochleistungsmotor mit Sanftlauf
- Verstellbares Anschlagssystem zur Schnittpositionierung und Gehrungsschnitte bis 45°
- Werkstück-Schnellspannsystem
- Lexan-Schutzhaube

### Emissionswerte:

$L_{pa} / L_{wa} = 95,0 / 108,0 \text{ dB(A)} \bullet K = 3,0 \text{ dB(A)}$   
 Vibration =  $\leq 2,5 \text{ m/s}^2 \bullet K = 1,5 \text{ m/s}^2$



### TECHNISCHE DATEN DW872-0S

Aufnahmeleistung	2.200 Watt
Leerlaufdrehzahl	1.300 min <sup>-1</sup>
Schnittbereiche:	
bei 90° bzw. 45° Vierkantrohre	100 x 100 bzw. 79 x 79 mm
bei 90° bzw. 45° Rechteckrohre	130 x 75 bzw. 123 x 79 mm
bei 90° bzw. 45° L-Profile	92 x 92 bzw. 56 x 56 mm
bei 90° bzw. 45° Rundrohre	130 bzw. 79 mm
Sägeblattmaß	355 x 25,4 mm
Gewicht	22,5 kg
Lieferumfang	66 Zahn HM-Sägeblatt (titanlegiert)

**UVP € 529,00**  
 zzgl. MwSt.  
 € 629,51 inkl. MwSt.

Maschinenkauf*						Monatliche Leasingrate*									
mit Vollservice für			nur für Maschine bei			für Maschine und Vollservice bei			für Maschine und Vollservice bei						
36 Monate	48 Monate	60 Monate	36 Monate	48 Monate	60 Monate	36 Monate	48 Monate	60 Monate	36 Monate	48 Monate	60 Monate				
Komfort	Premium	Komfort	Premium	Komfort	Premium	Komfort	Premium	Komfort	Premium	Komfort	Premium	Komfort	Premium	Komfort	Premium
€ 862	€ 925	€ 954	€ 1.035	€ 1.011	€ 1.103	€ 17,83	€ 13,97	€ 11,37	€ 29,05	€ 31,18	€ 25,19	€ 27,32	€ 21,74	€ 23,71	€ 23,71

# BANDSÄGE, BLECHSCHERE & GEWINDESTANGENSCHNEIDER

## 18 V Akku-Bandsäge



- Durchzugstarker Hochleistungsmotor und materialgerechte Bandgeschwindigkeit ermöglichen problemloses Ablängen von Gewindestangen, Metallprofilen und Metallrohren
- Auch für größere Werkstücke geeignet durch hohe Schnitttiefe bis 63,5 mm
- Sauberes und gratfreies Schnittbild sowie nahezu funkenfreies Arbeiten
- Leicht bedienbarer Sägeblattspanner und Justierschrauben gewährleisten permanent präzisen Bandlauf
- Maschinenaufklappung und Sägebandgehäuse in robuster Bauweise
- Schneller und einfacher Sägebandwechsel

### Emissionswerte:

$L_{pa} / L_{wa} = 79,6 / 90,6 \text{ dB(A)} \bullet K = 3,0 \text{ dB(A)}$   
 Vibration =  $\leq 2,5 \text{ m/s}^2 \bullet K = 1,5 \text{ m/s}^2$

Maschinenkauf*						Monatliche Leasingrate*									
mit Vollservice für			nur für Maschine bei			für Maschine und Vollservice bei			für Maschine und Vollservice bei						
36 Monate	48 Monate	60 Monate	36 Monate	48 Monate	60 Monate	36 Monate	48 Monate	60 Monate	36 Monate	48 Monate	60 Monate				
Komfort	Premium	Komfort	Premium	Komfort	Premium	Komfort	Premium	Komfort	Premium	Komfort	Premium	Komfort	Premium	Komfort	Premium
€ 425	€ 448	€ 476	€ 508	€ 529	€ 572	€ 10,28	€ 8,05	€ 6,56	€ 14,32	€ 15,09	€ 12,57	€ 13,42	€ 11,37	€ 12,29	€ 12,29

### TECHNISCHE DATEN DCS371NT-XJ

Akku-Technologie	alle 18 Volt XR und XR FLEXVOLT Akkus
Sägebandgeschw.	174 m / min
Max. Schnitttiefe	63,5 mm
Gewicht (mit 2 / 5 Ah Akku)	4,3 / 4,5 kg
Lieferumfang	Sägeband mit 14 / 18 TPI Zahnteilung, T STAK™-Box VI, ohne Akkus und Ladegerät

**UVP € 305,00**  
 zzgl. MwSt.  
 € 362,95 inkl. MwSt.

## 18 V Akku-Blechscherer



- Extrem hochwertige Stahlschneiden gewährleisten problemlosen Dauereinsatz bei maximaler Lebensdauer
- Um 180° drehbarer Schneidkopf ermöglicht leichten und problemlosen Einsatz in nahezu allen Positionen
- Geringe Deformation des Werkstücks durch Doppelschneide
- Problemloser Langzeiteinsatz durch Sicherheitselektronik
- Sicherheitsschalter verhindert unbeabsichtigtes Einschalten nach Akku-Wechsel
- Ergonomisch gummierter D-Handgriff für sichere Handhabung und kontrollierten Druck auf Maschine und Schneidkopf

### Emissionswerte:

$L_{pa} / L_{wa} = 70,0 / 81,0 \text{ dB(A)} \bullet K = 3,0 \text{ dB(A)}$   
 Vibration  $5 \text{ m/s}^2 \bullet K = 1,7 \text{ m/s}^2$

Maschinenkauf*						Monatliche Leasingrate*									
mit Vollservice für			nur für Maschine bei			für Maschine und Vollservice bei			für Maschine und Vollservice bei						
36 Monate	48 Monate	60 Monate	36 Monate	48 Monate	60 Monate	36 Monate	48 Monate	60 Monate	36 Monate	48 Monate	60 Monate				
Komfort	Premium	Komfort	Premium	Komfort	Premium	Komfort	Premium	Komfort	Premium	Komfort	Premium	Komfort	Premium	Komfort	Premium
€ 399	€ 418	€ 441	€ 468	€ 486	€ 522	€ 10,08	€ 7,89	€ 6,43	€ 13,45	€ 14,09	€ 11,64	€ 12,35	€ 10,45	€ 11,21	€ 11,21

### TECHNISCHE DATEN DCS491NT-XJ

Akku-Technologie	alle 18 Volt XR und XR FLEXVOLT Akkus
Leerlaufhubzahl	0–2.450 min <sup>-1</sup>
Schnittkapazität in Metall / Edelstahl (bei 600 N/mm <sup>2</sup> )	1,3 / 1,0 mm
Gewicht (mit 2 / 5 Ah Akku)	2,2 / 2,4 kg
Lieferumfang	1 Satz Stahlschneiden, T STAK™-Box II, ohne Akkus und Ladegerät

**UVP € 299,00**  
 zzgl. MwSt.  
 € 355,81 inkl. MwSt.

## 18 V Akku-Gewindestangenschneider



- Drehmomentstarker Akku-Gewindestangenschneider mit vielfach verstellbarem Schneidkopf für schnelles und sauberes Ablängen von M6- bis M12-Gewindestangen
- Millimeter-exaktes und gratfreies Ablängen erfordert keine weitere Nachbearbeitung
- Sicherer Einsatz durch exakte Fixierung der Gewindestangen sowie funken- und metallsplitterfreies Arbeiten
- Sehr wirtschaftlicher Einsatz durch keinen Zukauf einzelner, zeitaufwendig zu montierenden Schneidköpfe in verschiedenen Größen sowie sehr hohe Lebensdauer der Schneidkopf-Messer von bis zu 5.000 Schnitte

### Emissionswerte:

$L_{pa} / L_{wa} = 72,0 / 83,0 \text{ dB(A)} \bullet K = 3,0 \text{ dB(A)}$   
 Vibration  $< 2,5 \text{ m/s}^2 \bullet K = 1,5 \text{ m/s}^2$

Maschinenkauf*						Monatliche Leasingrate*									
mit Vollservice für			nur für Maschine bei			für Maschine und Vollservice bei			für Maschine und Vollservice bei						
36 Monate	48 Monate	60 Monate	36 Monate	48 Monate	60 Monate	36 Monate	48 Monate	60 Monate	36 Monate	48 Monate	60 Monate				
Komfort	Premium	Komfort	Premium	Komfort	Premium	Komfort	Premium	Komfort	Premium	Komfort	Premium	Komfort	Premium	Komfort	Premium
€ 697	€ 735	€ 756	€ 805	€ 791	€ 846	€ 16,82	€ 13,17	€ 10,73	€ 23,49	€ 24,76	€ 19,96	€ 21,25	€ 17,01	€ 18,20	€ 18,20

### TECHNISCHE DATEN DCS350NT-XJ

Akku-Technologie	alle 18 Volt XR und XR FLEXVOLT Akkus
Leerlaufhubzahl	30 min <sup>-1</sup>
Geeignet für Gewindestangen in den Größen	M6, M8, M10 und M12
Anzahl Schnitte in M10 pro 2 Ah Akku-Ladung	> 200
Gewicht (mit 2 / 5 Ah Akku)	4,5 / 4,7 kg
Lieferumfang	Vierfach verstellbarer Schneidkopf, Gürtelhaken, T STAK™-Box II, ohne Akkus und Ladegerät

**UVP € 499,00**  
 zzgl. MwSt.  
 € 593,81 inkl. MwSt.

# POLIERER

NEU

## 18V Akku-Exzenterpolierer



- Bürstenloser Motor – höhere Leistung, kompaktere Abmessungen, längere Laufzeit pro Akkuladung sowie längere Lebensdauer
- Freilaufender Antrieb für hologrammfrees Finishing
- Sicherheitsabschaltung bei zu viel Druck auf den Stützteller
- Drehzahlvorwahl über Rändelrad für materialspezifischen Einsatz
- Klettfix-System für schnellen Zubehörwechsel
- Um 90° gedrehte Akku-Aufnahme für einen größeren Abstand zum Werkstück
- Austauschbare Lüftungsfilter verhindern das Eindringen von Wollresten und groben Partikeln in das Maschineninnere



**Emissionswerte:**  
 $L_{PA} / L_{WA} = 77,0 / 88,0 \text{ dB(A)}$  •  $K = 3,0 \text{ dB(A)}$   
 Vibration =  $10,0 \text{ m/s}^2$  •  $K = 2,9 \text{ m/s}^2$

### TECHNISCHE DATEN DCM848N-XJ

Akku-Technologie	alle 18 Volt XR und XR FLEXVOLT Akkus
Akku-Kompatibilität	alle 18 Volt XR- und 54 Volt XR FLEXVOLT-Akkus jeweils jeder Ah-Klasse
Leerlaufdrehzahl	2.400–5.500 min <sup>-1</sup>
Polierhub	15 mm
Max. Polierkörper-Ø	180 mm
Gewicht (mit 2 / 5 Ah Akku)	2,7 / 3,1 kg
Lieferumfang	Zusatzhandgriff, ohne Akku und Ladegerät

**UVP € 299,00**  
 zzgl. MwSt.  
 € 355,81 inkl. MwSt.

Maschinenkauf*						Monatliche Leasingrate*								
mit Vollservice für						nur für Maschine bei								
36 Monate		48 Monate		60 Monate		36 Monaten		48 Monaten		60 Monaten				
Komfort	Premium	Komfort	Premium	Komfort	Premium	Komfort	Premium	Komfort	Premium	Komfort	Premium			
€ 398	€ 417	€ 439	€ 466	€ 484	€ 519	€ 10,08	€ 7,89	€ 6,43	€ 13,41	€ 14,05	€ 11,59	€ 12,29	€ 10,41	€ 11,16

NEU

## 18V Akku-Rotationspolierer



- Bürstenloser Motor – höhere Leistung, kompaktere Abmessungen, längere Laufzeit pro Akkuladung sowie längere Lebensdauer
- Drehzahlvorwahl über Rändelrad für materialspezifischen Einsatz
- Elektronischer Sanftanlauf für ruckfreies Anlaufen
- Gedämpfter Teller zur Reduzierung des Drucks auf die Oberfläche
- Klettfix-System für schnellen Zubehörwechsel
- Um 90° gedrehte Akku-Aufnahme für einen größeren Abstand zum Werkstück
- Austauschbare Lüftungsfilter verhindern das Eindringen von Wollresten und groben Partikeln in das Maschineninnere



**Emissionswerte:**  
 $L_{PA} / L_{WA} = 78,0 / 89,0 \text{ dB(A)}$  •  $K = 3,0 \text{ dB(A)}$   
 Vibration =  $2,5 \text{ m/s}^2$  •  $K = 1,5 \text{ m/s}^2$

### TECHNISCHE DATEN DCM849N-XJ

Akku-Technologie	alle 18 Volt XR und XR FLEXVOLT Akkus
Akku-Kompatibilität	alle 18 Volt XR- und 54 Volt XR FLEXVOLT-Akkus jeweils jeder Ah-Klasse
Leerlaufdrehzahl	800–2.200 min <sup>-1</sup>
Max. Polierkörper-Ø	180 mm
Gewicht (mit 2 / 5 Ah Akku)	2,2 / 2,6 kg
Lieferumfang	Zusatzhandgriff, ohne Akku und Ladegerät

**UVP € 299,00**  
 zzgl. MwSt.  
 € 355,81 inkl. MwSt.

Maschinenkauf*						Monatliche Leasingrate*								
mit Vollservice für						nur für Maschine bei								
36 Monate		48 Monate		60 Monate		36 Monaten		48 Monaten		60 Monaten				
Komfort	Premium	Komfort	Premium	Komfort	Premium	Komfort	Premium	Komfort	Premium	Komfort	Premium			
€ 398	€ 417	€ 439	€ 466	€ 484	€ 519	€ 10,08	€ 7,89	€ 6,43	€ 13,41	€ 14,05	€ 11,59	€ 12,29	€ 10,41	€ 11,16

## 180 mm Polierer



- Materialgerechtes Arbeiten durch 2-Stufen-Drehzahlregulierung sowie elektronische Drehzahlkonstanthaltung
- Vollgummirtes Frontgehäuse als Schutz für Maschine und das zu bearbeitende Material
- Ideal für alle Polierarbeiten im Karosserie- und Metallbereich
- Lüftungsöffnungen mit feinmaschigem Drahtgeflecht verhindert das Eindringen von Staub und Metallspänen und erhöht somit die Lebensdauer



**Emissionswerte:**  
 $L_{PA} / L_{WA} = 84,0 / 95,0 \text{ dB(A)}$  •  $K = 3,0 \text{ dB(A)}$   
 Vibration =  $2,3 \text{ m/s}^2$  •  $K = 1,5 \text{ m/s}^2$

### TECHNISCHE DATEN DWP849X-QS

Aufnahmeleistung	1.250 Watt
Leerlaufdrehzahl	0–600 / 3.500 min <sup>-1</sup>
Max. Teller-Ø	230 mm
Empfohlener Teller-Ø	150 / 180 mm
Antriebsspindel	M14
Gewicht	3,0 kg
Lieferumfang	180 mm Gummischleifteller und Polierhaube, Bügel- und Zusatzhandgriff

**UVP € 298,00**  
 zzgl. MwSt.  
 € 354,62 inkl. MwSt.



METALLBEARBEITUNG



**HOLZBEARBEITUNG**

# ÜBERSICHTEN SÄGEN

## Handkreissägen & Tauchkreissägen – Akku

DCS391NT-XJ    DCS570NT-XJ    DCS572NT-XJ    DCS575NT-XJ    DCS576NT-XJ    DCS520NT-XJ



Akku / Voltklasse	18 Volt XR oder XR FLEXVOLT Akku	18 Volt XR oder XR FLEXVOLT Akku	18 Volt XR oder XR FLEXVOLT Akku	XR FLEXVOLT Akku	XR FLEXVOLT Akku	XR FLEXVOLT Akku
Max. Schnitttiefe bei 90° / 45°	55 / 42,1 mm	64 / 57 mm	58 / 44 mm	67 / 49 mm	61 / 43 mm	59 / 55 mm
Sägeblattmaße	165 x 20 mm	184 x 16 mm	184 x 16 mm	190 x 30 mm	190 x 30 mm	165 x 20 mm
Leerlaufdrehzahl	3.700 min <sup>-1</sup>	5500 min <sup>-1</sup>	5.500 min <sup>-1</sup>	5.800 min <sup>-1</sup>	5.800 min <sup>-1</sup>	2.500–4.200 min <sup>-1</sup>
Neigungseinstellung	50°	50°	57°	57°	57°	47°
Gewicht (ohne Akku)	3,3 kg	3 kg	3 kg	3 kg	3 kg	3,1 kg
UVP	€ 275,00	€ 285,00	€ 299,00	€ 339,00	€ 369,00	€ 610,00

## Handkreissägen & Tauchkreissägen – Kabel

DWE550-QS    DWE560-QS    DWE575K-QS    DWE576K-QS / DWE576KR-QS    D23700-QS    DWS520KT-QS / DWS520KTR-QS



Aufnahmeleistung	1.200 Watt	1.350 Watt	1.600 Watt	1.600 Watt	1.750 Watt	1.300 Watt
Max. Schnitttiefe bei 90° / 45°	55 / 35 mm	65 / 42 mm	67 / 49 mm	61 / 43 mm	86 / 62 mm	59 / 44 mm
Sägeblattmaße	165 x 20 mm	184 x 16 mm	190 x 30 mm	190 x 30 mm	235 x 30 mm	165 x 20 mm
Leerlaufdrehzahl	5.500 min <sup>-1</sup>	5.500 min <sup>-1</sup>	5.200 min <sup>-1</sup>	5.200 min <sup>-1</sup>	4.700 min <sup>-1</sup>	1.750–4.000 min <sup>-1</sup>
Neigungseinstellung	48°	48°	57°	57°	45°	47°
Gewicht	3,6 kg	3,7 kg	4 kg	4 kg	8,4 kg	5,1 kg
UVP	€ 180,00	€ 190,00	€ 246,00	€ 273,00 / € 352,00	€ 369,00	€ 404,00 / € 470,00

## Säbelsägen – Akku

DCS312NT-XJ    DCS369NT-XJ    DCS367NT-XJ    DCS380N-XJ    DCS388NT-XJ



Akku / Voltklasse bzw. Aufnahmeleistung	10,8 oder 12 Volt XR Akku	18 Volt XR oder XR FLEXVOLT Akku	18 Volt XR oder XR FLEXVOLT Akku	18 Volt XR oder XR FLEXVOLT Akku	XR FLEXVOLT Akku
Leerlaufhubzahl	0–2.800 min <sup>-1</sup>	0–2.800 min <sup>-1</sup>	0–2.900 min <sup>-1</sup>	0–2.950 min <sup>-1</sup>	0–3.000 min <sup>-1</sup>
Hublänge	16 mm	16 mm	28,6 mm	29 mm	29 mm
Max. Schnittkapazität in Holz / Stahl & Rohre / PVC	90 / 40 / 90 mm	90 / 40 / 90 mm	300 / 100 / 160 mm	300 / 130 / 160 mm	300 / 160 / 130 mm
Gewicht (ohne Akku)	1,2 kg	1,3 kg	2,3 kg	2,7 kg	3,5 kg
UVP	€ 149,00	€ 179,00	€ 235,00	€ 199,00	€ 372,00

## Säbelsägen – Kabel

DWE357K-QS    DWE305PK-QS



Aufnahmeleistung	1.050 Watt	1.100 Watt
Leerlaufhubzahl	0–2.800 min <sup>-1</sup>	0–2.800 min <sup>-1</sup>
Hublänge	29 mm	29 mm
Max. Schnittkapazität in Holz / Stahl & Rohre / PVC	280 / 100 / 130 mm	280 / 100 / 130 mm
Gewicht	3,2 kg	3,5 kg
UVP	€ 248,00	€ 212,00

## Paneelsägen – Akku

DCS365N-XJ    DCS777N-XJ    DCS727N-XJ    DHS780T2A-QW / DHS780N-XJ



Akku / Voltklasse	18 Volt XR oder XR FLEXVOLT Akku	XR FLEXVOLT Akku	XR FLEXVOLT Akku	2x XR FLEXVOLT Akku
Leerlaufdrehzahl	3.750 min <sup>-1</sup>	6.300 min <sup>-1</sup>	4.000 min <sup>-1</sup>	3.800 min <sup>-1</sup>
Sägeblattmaß	184 x 16 mm	216 x 30 mm	250 x 30 mm	305 x 30 mm
Max. Schnittkapazität bei 90° / 45°	250 x 35 mm	270 x 48 mm	305 x 58 mm	330 x 58 mm
Max. Schnittkapazität bei 90° / 90°	250 x 50 mm	270 x 60 mm	305 x 88 mm	303 x 110 mm
Gehrungseinstellung	48° links / 48° rechts	50° / 50° (links / rechts)	60° / 48°	50° / 60° (links / rechts)
Gewicht (ohne Akku)	10,9 kg	13 kg	20,4 kg	25,5 kg
Ausstattung: XPS	●	●	●	●
UVP	€ 455,00	€ 539,00	€ 799,00	€ 1.413,00 / € 1.039,00

# ÜBERSICHTEN SÄGEN & FRÄSEN

## Paneelsägen – Kabel

DWS773-QS    DWS774-QS    DWS777-QS    DWS771-QS    DW712-QS    DWS727-QS    DWS778-QS    DWS780-QS



Aufnahmeleistung	1.300 Watt	1.400 Watt	1.800 Watt	1.600 Watt	1.600 Watt	1.675 Watt	1.850 Watt	1.675 Watt
Leerlaufdrehzahl	4.600 min <sup>-1</sup>	4.600 min <sup>-1</sup>	6.300 min <sup>-1</sup>	2.600–5.200 min <sup>-1</sup>	3.500–4.600 min <sup>-1</sup>	4.000 min <sup>-1</sup>	4.300 min <sup>-1</sup>	1.900–3.800 min <sup>-1</sup>
Sägeblattmaß	216 x 30 mm	216 x 30 mm	216 x 30 mm	216 x 30 mm	216 x 30 mm	250 x 30 mm	250 x 30 mm	305 x 30 mm
Max. Schnittkapazität bei 90° / 45°	250 x 48 mm	250 x 48 mm	270 x 48 mm	270 x 48 mm	300 x 50 mm	305 x 58 mm	305 x 58 mm	330 x 58 mm
Max. Schnittkapazität bei 90° / 90°	250 x 60 mm	250 x 60 mm	270 x 60 mm	270 x 60 mm	300 x 70 mm	305 x 88 mm	305 x 85 mm	303 x 110 mm
Gehrungseinstellung	48° (links u. rechts)	48° (links u. rechts)	50° (links u. rechts)	50° (links u. rechts)	50° (links), 60° (rechts)	60° / 48°	50° (links u. rechts)	50° (links), 60° (rechts)
Gewicht	12 kg	12 kg	15 kg	15 kg	19,5 kg	21,4 kg	17,2 kg	24,8 kg
Ausstattung: XPS	–	●	●	●	–	●	●	●
UVP	€ 349,00	€ 379,00	€ 549,00	€ 619,00	€ 881,00	€ 799,00	€ 685,00	€ 1.059,00

## Oberfräsen – Kabel

D26203-QS    DW615-QS    DW621-QS / DW621KT-QS    DW622KT-QS    DW625E-QS / DW625EKT-QS



Aufnahmeleistung	900 Watt	900 Watt	1.100 Watt	1.400 Watt	2.000 Watt
Werkzeugaufnahme	6–8 mm	6–8 mm	6–8 mm	6–12 mm	6–12,7 mm
Leerlaufdrehzahl	16.000–27.000 min <sup>-1</sup>	8.000–24.000 min <sup>-1</sup>	8.000–24.000 min <sup>-1</sup>	8.000–24.000 min <sup>-1</sup>	8.000–20.000 min <sup>-1</sup>
Fräserhub	55 mm	35 mm	55 mm	55 mm	62 mm
Max. Fräser-Ø	30 mm	30 mm	36 mm	36 mm	50 mm
Gewicht	2,9 kg	2,9 kg	3,1 kg	3,1 kg	5,2 kg
UVP	€ 335,00	€ 326,00	€ 384,00 / € 394,00	€ 457,00	€ 667,00 / € 689,00

## Kombifräsen – Akku & Kabel

DCW604NT-XJ    D26204K-QS



Akku / Voltklasse bzw. Aufnahmeleistung	18 Volt XR oder XR FLEXVOLT Akku	900 Watt
Werkzeugaufnahme	6 / 6,35 / 8 mm	6–8 mm
Leerlaufdrehzahl	16.000–25.500 min <sup>-1</sup>	16.000–27.000 min <sup>-1</sup>
Fräserhub	55 mm	55 mm
Max. Fräser-Ø	36 mm	30 mm
Gewicht	(ohne Akku) 2,9 kg	2,9 kg
UVP	€ 369,00	€ 399,00

# HANDKREISSÄGEN

## 18 V Akku-Handkreissäge (55 mm)



- Optimal für präzise Längsschnitte in allen Holzern
- Lüftergekühlter Hochleistungsmotor
- Sicherer Einsatz durch elektronische Motorbremse
- Präziser und robuster Sägeschuh mit werkzeugloser Neigungsverstellung

### Emissionswerte:

$L_{PA} / L_{WA} = 84,0 / 95,0$  dB(A) • K = 3,0 dB(A)  
Vibration = Sägen von Holz 3,1 m/s<sup>2</sup> • K = 1,5 m/s<sup>2</sup>



### TECHNISCHE DATEN DCS391NT-XJ

Akku-Technologie	alle 18 Volt XR und XR FLEXVOLT Akkus
Leerlaufdrehzahl	3.700 min <sup>-1</sup>
Neigungseinstellung	50°
Max. Schnitttiefe bei 90° / 45°	55 / 42,1 mm
Sägeblattmaße	165 x 20 mm
Gewicht (mit 2 / 5 Ah Akku)	3,7 / 3,9 kg
Lieferumfang	24-Zahn HM Sägeblatt, T STAK™-Box VI, ohne Akku und Ladegerät

**UVP € 275,00**  
zzgl. MwSt.  
€ 327,25 inkl. MwSt.

Maschinenkauf*						Monatliche Leasingrate*								
mit Vollservice für						für Maschine und Vollservice bei								
36 Monate		48 Monate		60 Monate		36 Monaten		48 Monaten		60 Monaten				
Komfort	Premium	Komfort	Premium	Komfort	Premium	Komfort	Premium	Komfort	Premium	Komfort	Premium			
€ 380	€ 400	€ 424	€ 452	€ 471	€ 508	€ 9,27	€ 7,26	€ 5,91	€ 12,81	€ 13,48	€ 11,19	€ 11,94	€ 10,13	€ 10,93

## Handkreissäge (55 mm)



- Kompakte Bauweise mit geringem Gewicht
- Durchzugsstarker Hochleistungsmotor
- Präzise, schnelle und werkzeuglose Einstellung der Schnitttiefe und der Gehrungswinkel
- Ausschnitt im Sägeschuh sowie der Schutzhaube ermöglicht eine optimale Sicht auf das Werkstück
- Gebläse reinigt die Schnittlinie von Spänen und Staub
- Inkl. Absaugadapter, passend zum DEWALT AirLock-System

### Emissionswerte:

$L_{PA} / L_{WA} = 85,0 / 96,0$  dB(A) K = 2,5 dB(A)  
Vibration = Schneiden von Holz ≤ 2,5 m/s<sup>2</sup> • K = 1,5 m/s<sup>2</sup>



### TECHNISCHE DATEN DWE550-QS

Aufnahmeleistung	1.200 Watt
Leerlaufdrehzahl	5.500 min <sup>-1</sup>
Neigungseinstellung	48°
Max. Schnitttiefe bei 90° / 45°	55 / 35 mm
Sägeblattmaße	165 x 20 mm
Gewicht	3,6 kg
Lieferumfang	24 Zahn HM-Sägeblatt, Parallelanschlag, Absaugadapter

**UVP € 180,00**  
zzgl. MwSt.  
€ 214,20 inkl. MwSt.

# HANDKREISSÄGEN

## 54 V Akku-Handkreissäge (61 mm)



- Einfache und präzise Schnitttiefen- und Schnittwinkel-einstellung (bis 57°)
- Zusatzhandgriff für sicheres Zweihand-Arbeiten
- Optimal ausbalanciert für ermüdungsarmes Arbeiten
- XR Extreme Runtime Sägeblatt für noch längere Akku-Laufzeit und lange Standzeiten

### Emissionswerte:

$L_{PA} / L_{WA} = 94,0 / 105,0$  dB(A) • K = 3,0 dB(A)  
Vibration = Sägen von Holz < 2,5 m/s<sup>2</sup> • K = 1,5 m/s<sup>2</sup>



Maschinenkauf*						Monatliche Leasingrate*								
mit Vollservice für						für Maschine und Vollservice bei								
36 Monate		48 Monate		60 Monate		36 Monaten		48 Monaten		60 Monaten				
Komfort	Premium	Komfort	Premium	Komfort	Premium	Komfort	Premium	Komfort	Premium	Komfort	Premium			
€ 496	€ 520	€ 543	€ 576	€ 594	€ 637	€ 12,44	€ 9,74	€ 7,93	€ 16,72	€ 17,53	€ 14,34	€ 15,21	€ 12,77	€ 13,69

## Handkreissäge (61 mm)



- Präzise, schnelle und werkzeuglose Einstellung der Schnitttiefe und der Gehrungswinkel
- Direkt auf Führungsschiene von DEWALT einsetzbar durch speziell konstruierten Sägeschuh
- Zusatzhandgriff für sicheres Arbeiten
- Inkl. Absaugadapter passend zum DEWALT AirLock-System, minimiert die in der Luft befindlichen Staubpartikel

### Emissionswerte:

$L_{PA} / L_{WA} = 88,0 / 99,0$  dB(A) • K = 3,0 dB(A)  
Vibration = Schneiden von Holz ≤ 2,5 m/s<sup>2</sup> • K = 1,5 m/s<sup>2</sup>



### TECHNISCHE DATEN DWE576K-QS DWE576KR-QS

Aufnahmeleistung	1.600 Watt	
Leerlaufdrehzahl	5.200 min <sup>-1</sup>	
Neigungseinstellung	57°	
Max. Schnitttiefe bei 90° / 45°	61 / 43 mm	
Schnitttiefe mit Führungsschiene bei 90° / 45°	57 / 39 mm	
Sägeblattmaße	190 x 30 mm	
Gewicht	4 kg	
Lieferumfang	24 Zahn HM-Sägeblatt, Parallelanschlag, Absaugadapter, Koffer	wie K-Version, aber zusätzlich mit 150 cm Führungsschiene

**UVP € 273,00**  
zzgl. MwSt.  
€ 324,87 inkl. MwSt.

**€ 352,00**  
zzgl. MwSt.  
€ 418,88 inkl. MwSt.

Maschinenkauf* DWE576K-QS						Monatliche Leasingrate* DWE576K-QS								
mit Vollservice für						für Maschine und Vollservice bei								
36 Monate		48 Monate		60 Monate		36 Monaten		48 Monaten		60 Monaten				
Komfort	Premium	Komfort	Premium	Komfort	Premium	Komfort	Premium	Komfort	Premium	Komfort	Premium			
€ 377	€ 397	€ 422	€ 450	€ 467	€ 504	€ 9,20	€ 7,21	€ 5,87	€ 12,70	€ 13,37	€ 11,14	€ 11,89	€ 10,04	€ 10,83

## 18 V Akku-Handkreissäge (58 mm)



- Hohe Schnitttiefe: ideal für den Einsatz mit Führungsschiene
- Elektronische Motorbremse und Verriegelungsschalter
- Vielseitig einsetzbar durch präzise, schnelle und werkzeuglose Einstellung der Schnitttiefe sowie der Neigungswinkel über exakte Skalierungen und Fixrasten bei 22,5° und 45°
- Einfacher und schneller Sägeblattwechsel durch Spindelarrückführung
- Im Frontbereich gekürzte Schutzhaube sowie integrierte LED und Blasdüse erlauben selbst bei schlechten Lichtverhältnissen uneingeschränkter Blick auf den Anriß
- Rechtsseitig positioniertes Sägeblatt

### Emissionswerte:

$L_{PA} / L_{WA} = 91,0 / 102,0$  dB(A) • K = 3,0 dB(A)  
Vibration = Sägen von Holz 2,5 m/s<sup>2</sup> • K = 1,5 m/s<sup>2</sup>



### TECHNISCHE DATEN DCS572NT-XJ

Akku-Technologie	alle 18 Volt XR und XR FLEXVOLT Akkus
Leerlaufdrehzahl	5.500 min <sup>-1</sup>
Neigungseinstellung	57°
Max. Schnitttiefe bei 90° / 45°	58 / 44 mm
Max. Schnitttiefe mit Führungsschiene bei 90° / 45°	54 / 40 mm
Sägeblattmaße	184 x 16 mm
Gewicht (mit 2 / 5 Ah Akku)	3,4 / 3,6 kg
Lieferumfang	24 Zahn HM-Sägeblatt, Parallelanschlag, Airlock Absaug-Adapter, T STAK™-Box VI, ohne Akku und Ladegerät

**UVP € 299,00**  
zzgl. MwSt.  
€ 355,81 inkl. MwSt.

Maschinenkauf*						Monatliche Leasingrate*								
mit Vollservice für						für Maschine und Vollservice bei								
36 Monate		48 Monate		60 Monate		36 Monaten		48 Monaten		60 Monaten				
Komfort	Premium	Komfort	Premium	Komfort	Premium	Komfort	Premium	Komfort	Premium	Komfort	Premium			
€ 413	€ 435	€ 455	€ 485	€ 502	€ 541	€ 10,08	€ 7,89	€ 6,43	€ 13,92	€ 14,65	€ 12,01	€ 12,79	€ 10,79	€ 11,62

## 18 V Akku-Handkreissäge (64 mm)



- Elektronische Motorbremse und Verriegelungsschalter
- Präzise, schnelle und werkzeuglose Einstellung der Schnitttiefe sowie der Neigungswinkel
- Getriebegehäuse und Schutzhaube aus hochwertigem Aluminium-Druckguss
- Rechtsseitig positioniertes Sägeblatt

### Emissionswerte:

$L_{PA} / L_{WA} = 91,0 / 102,0$  dB(A) • K = 3,0 dB(A)  
Vibration = Sägen von Holz 2,5 m/s<sup>2</sup> • K = 1,5 m/s<sup>2</sup>



### TECHNISCHE DATEN DCS570NT-XJ

Akku-Technologie	alle 18 Volt XR und XR FLEXVOLT Akkus
Leerlaufdrehzahl	5.500 min <sup>-1</sup>
Neigungseinstellung	50°
Max. Schnitttiefe bei 90°	64 mm
Max. Schnitttiefe bei 45°	57 mm
Sägeblattmaße	184 x 16 mm
Gewicht (mit 2 / 5 Ah Akku)	3,4 / 3,6 kg
Lieferumfang	24-Zahn HM Sägeblatt, T STAK™-Box VI, ohne Akku und Ladegerät

**UVP € 285,00**  
zzgl. MwSt.  
€ 339,15 inkl. MwSt.

Maschinenkauf*						Monatliche Leasingrate*								
mit Vollservice für						für Maschine und Vollservice bei								
36 Monate		48 Monate		60 Monate		36 Monaten		48 Monaten		60 Monaten				
Komfort	Premium	Komfort	Premium	Komfort	Premium	Komfort	Premium	Komfort	Premium	Komfort	Premium			
€ 397	€ 418	€ 437	€ 466	€ 484	€ 522	€ 9,60	€ 7,52	€ 6,13	€ 13,38	€ 14,10	€ 11,54	€ 12,30	€ 10,41	€ 11,22

# HANDKREISSÄGEN

## Handkreissäge (65 mm)



- Kompakte Bauweise mit geringem Gewicht
- Durchzugsstarker Hochleistungsmotor
- Präzise, schnelle und werkzeuglose Einstellung der Schnitttiefe und der Gehrungswinkel
- Ausschnitt im Sägeschuh sowie der Schutzhaube ermöglicht eine optimale Sicht auf das Werkstück
- Gebläse reinigt die Schnittlinie von Spänen und Staub
- Inkl. Absaugadapter, passend zum DEWALT AirLock-System

**Emissionswerte:**  
 $L_{PA} / L_{WA} = 85,0 / 96,0$  dB(A) K = 2,5 dB(A)  
 Vibration = Schneiden von Holz  $\leq 2,5$  m/s<sup>2</sup> • K = 1,5 m/s<sup>2</sup>

### TECHNISCHE DATEN DWE560-QS

Aufnahmeleistung	1.350 Watt
Leerlaufdrehzahl	5.500 min <sup>-1</sup>
Neigungseinstellung	48°
Max. Schnitttiefe bei 90° / 45°	65 / 42 mm
Sägeblattmaße	184 x 16 mm
Gewicht	3,7 kg
Lieferumfang	24 Zahn HM-Sägeblatt, Parallelanschlag, Absaugadapter

**UVP € 190,00**  
 zzgl. MwSt.  
 € 226,10 inkl. MwSt.



Maschinenkauf*						Monatliche Leasingrate*								
mit Vollservice für						nur für Maschine bei			für Maschine und Vollservice bei					
36 Monate		48 Monate		60 Monate		36	48	60	36 Monaten		48 Monaten		60 Monaten	
Komfort	Premium	Komfort	Premium	Komfort	Premium	Monaten	Monaten	Monaten	Komfort	Premium	Komfort	Premium	Komfort	Premium
€ 265	€ 279	€ 297	€ 317	€ 331	€ 358	€ 6,40	€ 5,02	€ 4,09	€ 8,93	€ 9,41	€ 7,84	€ 8,38	€ 7,12	€ 7,69

## 54 V Akku-Handkreissäge (67 mm)



- Einfache und präzise Schnitttiefen- und Schnittwinkel-einstellung (bis 57°)
- Zusatzhandgriff für sicheres Zweihand-Arbeiten
- Optimal ausbalanciert für ermüdungsarmes Arbeiten
- XR Extreme Runtime Sägeblatt für noch längere Akku-Laufzeit und lange Standzeiten

**Emissionswerte:**  
 $L_{PA} / L_{WA} = 94,0 / 105,0$  dB(A) • K = 3,0 dB(A)  
 Vibration = Sägen von Holz  $< 2,5$  m/s<sup>2</sup> • K = 1,5 m/s<sup>2</sup>

### TECHNISCHE DATEN DCS575NT-XJ

Akku-Technologie	alle 54 Volt XR FLEXVOLT Akku
Leerlaufdrehzahl	5.800 min <sup>-1</sup>
Neigungseinstellung	57°
Max. Schnitttiefe bei 90° / 45°	67 / 49 mm
Sägeblattmaß	190 x 30 mm
Gewicht (mit 108 / 162 Wh Akku)	4 / 4,2 kg
Lieferumfang	XR Extreme Runtime 24 Zahn HM-Sägeblatt, T STAK™-Box VI, ohne Akku und Ladegerät

**UVP € 339,00**  
 zzgl. MwSt.  
 € 403,41 inkl. MwSt.



Maschinenkauf*						Monatliche Leasingrate*								
mit Vollservice für						nur für Maschine bei			für Maschine und Vollservice bei					
36 Monate		48 Monate		60 Monate		36	48	60	36 Monaten		48 Monaten		60 Monaten	
Komfort	Premium	Komfort	Premium	Komfort	Premium	Monaten	Monaten	Monaten	Komfort	Premium	Komfort	Premium	Komfort	Premium
€ 464	€ 488	€ 510	€ 542	€ 560	€ 602	€ 11,42	€ 8,95	€ 7,29	€ 15,64	€ 16,44	€ 13,46	€ 14,32	€ 12,04	€ 12,94

## Handkreissäge (67 mm)



- Durchzugsstarker 1.600 Watt Hochleistungsmotor für perfekte Schnittleistung
- Präzise, schnelle und werkzeuglose Einstellung der Schnitttiefe und der Gehrungswinkel
- Variable Winkeleinstellung bis zu 57°
- Zusatzhandgriff für sicheres Arbeiten
- Inkl. Absaugadapter passend zum DEWALT AirLock-System, minimiert die in der Luft befindlichen Staubpartikel

**Emissionswerte:**  
 $L_{PA} / L_{WA} = 88,0 / 99,0$  dB(A) K = 3,0 dB(A)  
 Vibration = Schneiden von Holz  $\leq 2,5$  m/s<sup>2</sup> • K = 1,5 m/s<sup>2</sup>

### TECHNISCHE DATEN DWE575K-QS

Aufnahmeleistung	1.600 Watt
Leerlaufdrehzahl	5.200 min <sup>-1</sup>
Neigungseinstellung	57°
Max. Schnitttiefe bei 90° / 45°	67 / 49 mm
Sägeblattmaße	190 x 30 mm
Gewicht	4,0 kg
Lieferumfang	24 Zahn HM-Sägeblatt, Parallelanschlag, Absaugadapter, Koffer

**UVP € 246,00**  
 zzgl. MwSt.  
 € 292,74 inkl. MwSt.



Maschinenkauf* DWS520KT-QS						Monatliche Leasingrate* DWS520KT-QS								
mit Vollservice für						nur für Maschine bei			für Maschine und Vollservice bei					
36 Monate		48 Monate		60 Monate		36	48	60	36 Monaten		48 Monaten		60 Monaten	
Komfort	Premium	Komfort	Premium	Komfort	Premium	Monaten	Monaten	Monaten	Komfort	Premium	Komfort	Premium	Komfort	Premium
€ 553	€ 581	€ 610	€ 649	€ 669	€ 719	€ 13,61	€ 10,67	€ 8,69	€ 18,64	€ 19,59	€ 16,10	€ 17,14	€ 14,38	€ 15,47

# HANDKREISSÄGEN & TAUCHKREISSÄGEN

## Handkreissäge (86 mm)



- Hohe Durchzugskraft durch leistungsstarken Motor
- Beste Schnittergebnisse durch vibrationsarmen Lauf, ausbalancierte Bauweise und optimales Gewichts- / Leistungsverhältnis
- Präzise, schnelle und werkzeuglose Einstellung der Schnitttiefe und der Gehrungswinkel
- Sehr robuster Sägeschuh aus verwindungssteifen Stahl
- Hochwertige Schutzhaube aus Alu-Druckguss mit integrierter und effektiver Staubabsaugung

**Emissionswerte:**  
 $L_{PA} / L_{WA} = 99,0 / 110,0$  dB(A) K = 3,0 dB(A)  
 Vibration = Sägen von Holz  $\leq 2,5$  m/s<sup>2</sup> • K = 1,5 m/s<sup>2</sup>



Maschinenkauf*						Monatliche Leasingrate*								
mit Vollservice für						nur für Maschine bei			für Maschine und Vollservice bei					
36 Monate		48 Monate		60 Monate		36	48	60	36 Monaten		48 Monaten		60 Monaten	
Komfort	Premium	Komfort	Premium	Komfort	Premium	Monaten	Monaten	Monaten	Komfort	Premium	Komfort	Premium	Komfort	Premium
€ 496	€ 520	€ 550	€ 584	€ 605	€ 650	€ 12,44	€ 9,74	€ 7,93	€ 16,72	€ 17,53	€ 14,52	€ 15,43	€ 13,01	€ 13,97

## 54 V Akku-Tauchkreissäge (59 mm)



- Paralleler Tauchmechanismus ermöglicht sicheres Eintauchen bei unveränderter Griffposition
- Integrierter Eintauch-Rückschlagstopp
- Sicheres Eintauchen durch federgelagerten Spaltkeil
- Äußerst flache Schutzhaube ermöglicht wandbündige Schnitte mit nur 13 mm Distanz zur Wand
- Ideal für den Einsatz mit dem DEWALT Führungsschienen-System sowie den Festool Führungsschienen

**Emissionswerte:**  
 $L_{PA} / L_{WA} = 82,2 / 92,2$  dB(A) • K = 2,9 dB(A)  
 Vibration = Schneiden von Holz  $1,1$  m/s<sup>2</sup> • K = 1,5 m/s<sup>2</sup>



Maschinenkauf*						Monatliche Leasingrate*								
mit Vollservice für						nur für Maschine bei			für Maschine und Vollservice bei					
36 Monate		48 Monate		60 Monate		36	48	60	36 Monaten		48 Monaten		60 Monaten	
Komfort	Premium	Komfort	Premium	Komfort	Premium	Monaten	Monaten	Monaten	Komfort	Premium	Komfort	Premium	Komfort	Premium
€ 829	€ 871	€ 892	€ 946	€ 931	€ 992	€ 20,56	€ 16,10	€ 13,12	€ 27,94	€ 29,34	€ 23,55	€ 24,96	€ 20,02	€ 21,33

## Tauchkreissäge (59 mm)



- Paralleler Tauchmechanismus ermöglicht sicheres Eintauchen bei unveränderter Griffposition
- Integrierter Eintauch-Rückschlagstopp
- Variable Schnittgeschwindigkeit
- Sicheres Eintauchen durch federgelagerten Spaltkeil
- Äußerst flache Schutzhaube
- Ideal für den Einsatz mit dem DEWALT Führungsschienen-System sowie den Festool Führungsschienen

**Emissionswerte:**  
 $L_{PA} / L_{WA} = 92,0 / 103,0$  dB(A) • K = 3,0 dB(A)  
 Vibration = Schneiden von Holz  $\leq 2,8$  m/s<sup>2</sup>  
 K = 1,5 m/s<sup>2</sup>

### TECHNISCHE DATEN D23700-QS

Aufnahmeleistung	1.750 Watt
Leerlaufdrehzahl	4.700 min <sup>-1</sup>
Neigungseinstellung	45°
Max. Schnitttiefe bei 90° / 45°	86 / 62 mm
Sägeblattmaße	235 x 30 mm
Gewicht	8,4 kg
Lieferumfang	24 Zahn HM-Sägeblatt, Parallelanschlag

**UVP € 369,00**  
 zzgl. MwSt.  
 € 439,11 inkl. MwSt.

### TECHNISCHE DATEN DCS520NT-XJ

Akku-Technologie	alle 54 Volt XR FLEXVOLT Akku
Leerlaufdrehzahl	2.500–4.200 min <sup>-1</sup>
Neigungseinstellung	47°
Max. Schnitttiefe (ohne / mit Führungsschiene)	59 / 55 mm
Sägeblattmaß	165 x 20 mm
Gewicht (mit 108 / 162 Wh Akku)	5,1 / 5,3 kg
Lieferumfang	XR Extreme Runtime 42 Zahn HM-Sägeblatt, T STAK™-Box VI, ohne Akku und Ladegerät

**UVP € 610,00**  
 zzgl. MwSt.  
 € 725,90 inkl. MwSt.

Maschinenkauf*						Monatliche Leasingrate*								
mit Vollservice für						nur für Maschine bei			für Maschine und Vollservice bei					
36 Monate		48 Monate		60 Monate		36	48	60	36 Monaten		48 Monaten		60 Monaten	
Komfort	Premium	Komfort	Premium	Komfort	Premium	Monaten	Monaten	Monaten	Komfort	Premium	Komfort	Premium	Komfort	Premium
€ 829	€ 871	€ 892	€ 946	€ 931	€ 992	€ 20,56	€ 16,10	€ 13,12	€ 27,94	€ 29,34	€ 23,55	€ 24,96	€ 20,02	€ 21,33

### TECHNISCHE DATEN DWS520KT-QS DWS520KTR-QS

Aufnahmeleistung	1.300 Watt
Leerlaufdrehzahl	1.750–4.000 min <sup>-1</sup>
Neigungseinstellung	47°
Max. Schnitttiefe bei 90° / 45°	59 / 44 mm
Schnitttiefe mit Führungsschiene bei 90° / 45°	55 / 40 mm
Sägeblattmaße	165 x 20 mm
Gewicht	5,1 kg
Lieferumfang	48 Zahn HM-Sägeblatt, Absaugadapter, T STAK™-Box VI

**UVP € 404,00**  
 zzgl. MwSt.  
 € 480,76 inkl. MwSt.

wie KT-Version, aber zusätzlich mit 1.500 mm Führungsschiene (DWS5022)  
**€ 470,00**  
 zzgl. MwSt.  
 € 559,30 inkl. MwSt.

Maschinenkauf* DWS520KT-QS						Monatliche Leasingrate* DWS520KT-QS								
mit Vollservice für						nur für Maschine bei			für Maschine und Vollservice bei					
36 Monate		48 Monate		60 Monate		36	48	60	36 Monaten		48 Monaten		60 Monaten	
Komfort	Premium	Komfort	Premium	Komfort	Premium	Monaten	Monaten	Monaten	Komfort	Premium	Komfort	Premium	Komfort	Premium
€ 553	€ 581	€ 610	€ 649	€ 669	€ 719	€ 13,61	€ 10,67	€ 8,69	€ 18,64	€ 19,59	€ 16,10	€ 17,14	€ 14,38	€ 15,47

# ZUBEHÖR HAND- & TAUCHKREISSÄGEN & STICHSÄGEN

## Führungsschienen und -zubehör DCS572NT-XJ; DCS576NT-XJ; DWE576K-QS; DWE576KR-QS; DCS520NT-XJ; DWS520KT-QS; DWS520KTR-QS

Artikel-Nummer	Beschreibung	DWE576K	DWS520K	UVP zzgl. MwSt.	UVP inkl. MwSt.
DWS5021-XJ	1.000 mm Führungsschiene	•	•	€ 64,90	€ 77,23
DWS5022-XJ	1.500 mm Führungsschiene	•	•	€ 81,00	€ 96,39
DWS5023-XJ	2.600 mm Führungsschiene	•	•	€ 188,00	€ 223,72
DWS5025-XJ	Tasche für 1.000 und 1.500 mm Führungsschienen	•	•	€ 56,00	€ 66,64
DWS5026-XJ	1 Paar Führungsschienen-Schnellspanner	•	•	€ 62,30	€ 74,14
DWS5029-XJ	3 m Ersatz-Splitterschutz	•	•	€ 21,10	€ 25,11
DWS5030-XJ	5 m Ersatz-Gleitbelag	•	•	€ 17,00	€ 20,23
DWS5031-XJ	Oberfräsen-Adapter für Führungsschiene	•	•	€ 46,00	€ 54,74
DWS5032-XJ	3 m Ersatz-Haftunterlage	•	•	€ 12,00	€ 14,25
DE6292-XJ	Führungsschienen-Verbindungsstück	•	•	€ 31,10	€ 37,01



DWS5021-XJ



DWS5026-XJ

## Pendelhub-Stichsäge



### TECHNISCHE DATEN DW343K-QS

Aufnahmeleistung	550 Watt
Leerlaufhubzahl	1.900–3.100 min <sup>-1</sup>
Hublänge	20 mm
Neigungseinstellung (links / rechts)	45°
Max. Schnittleistung in Holz / Stahl / NE-Metall	85 / 10 / 20 mm
Gewicht	2,0 kg
Lieferumfang	Sägeblatt, Sägeschuh-Schutzauflage, Absaugadapter, Transportkoffer

**UVP**  
zzgl. MwSt.  
€ 178,00  
€ 211,82 inkl. MwSt.



- Elektronische Hubzahlregulierung für materialgerechte Sägearbeiten
- Werkzeugloses Sägeblatt-Schnellwechselsystem
- Blasvorrichtung und effektive Staubabsaugung für freie Sicht auf den Anriss
- Sägeschuh mit zusätzlichem Werkstückschutz

**Emissionswerte:**  
L<sub>PA</sub> / L<sub>WA</sub> = 87,0 / 96,0 dB(A) • K = 6,0 dB(A)  
Vibration = Sägen von Holz 7,4 m/s<sup>2</sup>  
K = Sägen von Holz 1,6 m/s<sup>2</sup>

# STICHSÄGEN

## 18 V Akku-Pendelhub-Stichsäge



- Elektronische Hubzahlvorwahl über Räderad
- Neue Sägeblattaufnahme garantiert exakten, spielfreien Sitz der Sägeblätter
- Beidseitig bis 45° werkzeuglos verstellbarer Alu-Druckguß-Sägeschuh mit Stahleinlage und Werkstückschutz
- 3-fach Pendelhub für optimale Schnittleistung bei allen Anwendungen
- Neuentwickelte Hubstange mit Ausgleichsgewicht reduziert die Vibrationen
- Gummierter Griffbereich für ermüdungsarmes Arbeiten
- Späneblasvorrichtung garantiert eine freie Sicht auf den Anriss

**Emissionswerte:**  
L<sub>PA</sub> / L<sub>WA</sub> = 84,0 / 95,0 dB(A) • K = 3,0 dB(A)  
Vibration = Sägen von Holz 13,3 m/s<sup>2</sup> • K = 1,5 m/s<sup>2</sup>

### TECHNISCHE DATEN DCS335NT-XJ

Akku-Technologie	alle 18 Volt XR und XR FLEXVOLT Akkus
Leerlaufhubzahl	1.000–3.200 min <sup>-1</sup>
Hublänge	26 mm
Neigungseinstellung (links / rechts)	45°
Max. Schnitttiefe in Holz / Alu / Stahl	135 / 25 / 10 mm
Gewicht (mit 2 / 5 Ah Akku)	2,5 / 2,7 kg
Lieferumfang	AirLock-kompatibler Absaugadapter, Sägeschuh-Schutzauflage, T STAK™-Box II, ohne Akku und Ladegerät

**UVP**  
zzgl. MwSt.  
€ 249,00  
€ 296,31 inkl. MwSt.

Maschinenkauf*						Monatliche Leasingrate*								
mit Volservice für						nur für Maschine bei			für Maschine und Volservice bei					
36 Monate	48 Monate		60 Monate			36	48	60	36	48	60			
Komfort	Premium	Komfort	Premium	Komfort	Premium	Monaten	Monaten	Monaten	Komfort	Premium	Komfort	Premium		
€ 361	€ 382	€ 407	€ 437	€ 455	€ 494	€ 8,39	€ 6,57	€ 5,35	€ 12,17	€ 12,88	€ 10,74	€ 11,54	€ 9,78	€ 10,62

## Pendelhub-Stichsäge



- Hochleistungsmotor mit Vollwellenelektronik und Antivibrationssystem
- Werkzeugloses Sägeblatt-Schnellwechselsystem
- Blasvorrichtung für freie Sicht auf den Anriss
- Sägeschuh mit zusätzlichem Werkstückschutz
- Besonders vibrationsarm durch innovatives, ausgewuchtetes Hubstangenantriebssystem und gummierten Griff

**Emissionswerte:**  
L<sub>PA</sub> / L<sub>WA</sub> = 87,0 / 98,0 dB(A) • K = 2,8 dB(A)  
Vibration = Sägen von Holz 7,5 m/s<sup>2</sup>  
K = Sägen von Holz 1,5 m/s<sup>2</sup>

### TECHNISCHE DATEN DW333KT-QS

Aufnahmeleistung	701 Watt
Leerlaufhubzahl	800–3.100 min <sup>-1</sup>
Hublänge	26 mm
Neigungseinstellung (links / rechts)	45°
Max. Schnittleistung in Holz / Alu / Stahl	130 / 30 / 12 mm
Gewicht	2,8 kg
Lieferumfang	Stichsägeblatt, Sägeschuh-Schutzauflage, Absaugadapter, T STAK™-Box II

**UVP**  
zzgl. MwSt.  
€ 254,00  
€ 302,26 inkl. MwSt.

Maschinenkauf*						KALKULATION AUF AKTIONSPREIS						Monatliche Leasingrate*					
mit Volservice für						nur für Maschine bei			für Maschine und Volservice bei			für Maschine und Volservice bei					
36 Monate	48 Monate		60 Monate			36	48	60	36	48	60	36	48	60			
Komfort	Premium	Komfort	Premium	Komfort	Premium	Monaten	Monaten	Monaten	Komfort	Premium	Komfort	Premium	Komfort	Premium			
€ 319	€ 339	€ 365	€ 394	–	–	€ 7,21	€ 5,65	€ 4,60	€ 10,75	€ 11,42	€ 9,64	€ 10,39	–	–			

## 18 V Akku-Pendelhub-Stichsäge



- Elektronische Hubzahlregulierung über Gasbeschalter und Hubzahlvorwahl über Räderad
- Neue Sägeblattaufnahme garantiert exakten, spielfreien Sitz der Sägeblätter
- Beidseitig bis 45° werkzeuglos verstellbarer Alu-Druckguß-Sägeschuh mit Stahleinlage und Werkstückschutz
- 3-fach Pendelhub für optimale Schnittleistung bei allen Anwendungen
- Neuentwickelte Hubstange mit Ausgleichsgewicht reduziert die Vibrationen
- Gummierter Bügelgriff für ermüdungsarmes Arbeiten
- Späneblasvorrichtung garantiert eine freie Sicht auf den Anriss

**Emissionswerte:**  
L<sub>PA</sub> / L<sub>WA</sub> = 84,0 / 95,0 dB(A) • K = 3,0 dB(A)  
Vibration = Sägen von Holz / Metall 7 / 5,8 m/s<sup>2</sup> • K = 1,5 m/s<sup>2</sup>

### TECHNISCHE DATEN DCS334NT-XJ

Akku-Technologie	alle 18 Volt XR und XR FLEXVOLT Akkus
Leerlaufhubzahl	0–3.200 min <sup>-1</sup>
Hublänge	26 mm
Neigungseinstellung (links / rechts)	45°
Max. Schnitttiefe in Holz / Alu / Stahl	135 / 25 / 10 mm
Gewicht (mit 2 / 5 Ah Akku)	2,5 / 2,7 kg
Lieferumfang	AirLock-kompatibler Absaugadapter, Sägeschuh-Schutzauflage, T STAK™-Box II, ohne Akku und Ladegerät

**UVP**  
zzgl. MwSt.  
€ 249,00  
€ 296,31 inkl. MwSt.

Maschinenkauf*						Monatliche Leasingrate*								
mit Volservice für						nur für Maschine bei			für Maschine und Volservice bei					
36 Monate	48 Monate		60 Monate			36	48	60	36	48	60			
Komfort	Premium	Komfort	Premium	Komfort	Premium	Monaten	Monaten	Monaten	Komfort	Premium	Komfort	Premium		
€ 361	€ 382	€ 407	€ 437	€ 455	€ 494	€ 8,39	€ 6,57	€ 5,35	€ 12,17	€ 12,88	€ 10,74	€ 11,54	€ 9,78	€ 10,62

# STICHSÄGE & SÄBELSÄGEN

## Pendelhub-Stichsäge



- Hochleistungsmotor mit Vollwellenelektronik und Antivibrationsystem
- Werkzeugloses Sägeblatt-Schnellwechselsystem
- Blaskammer für freie Sicht auf den Anriss
- Sägeschuh mit zusätzlichem Werkstückschutz
- Besonders vibrationsarm durch innovatives, ausgewuchtetes Hubstangenantriebssystem und gummierten Griff

**Emissionswerte:**  
 $L_{PA} / L_{WA} = 86,0 / 97,0$  dB(A) • K = 2,8 dB(A)  
 Vibration = Sägen von Holz 6,0 m/s<sup>2</sup>, Sägen von Metall 5,0 m/s<sup>2</sup>  
 K = Sägen von Holz 2,0 m/s<sup>2</sup>, Sägen von Metall 1,5 m/s<sup>2</sup>

### TECHNISCHE DATEN DW331KT-QS

Aufnahmeleistung	701 Watt
Leerlaufhubzahl	0–3.100 min <sup>-1</sup>
Hublänge	26 mm
Neigungseinstellung (links / rechts)	45°
Max. Schnittleistung in Holz / Stahl / NE-Metall	130 / 12 / 30 mm
Gewicht	2,8 kg
Lieferumfang	Stichsägeblatt, Sägeschuh-Schutzaufklappe, Absaugadapter, T STAK™-Box II

**UVP € 255,00**  
 zzgl. MwSt.  
 € 303,45 inkl. MwSt.



## 12V Akku Kompakt-Säbelsäge



- Bürstenlose Motor-Technologie – längere Laufzeit pro Akkuladung, kompaktere Abmessungen und höhere Lebensdauer
- Extrem kompakte und leichte 12 Volt Akku-Säbelsäge – optimal geeignet für den Einsatz unter eingeschränkten Platzverhältnissen
- Sicherer und vielseitiger Einsatz durch elektronische Hubzahlregulierung, Verriegelungsschalter und elektronische Motorbremse
- Sägeblätter schnell und werkzeuglos einsetzbar
- Sicherer und ermüdungsarmer Einsatz durch ausbalancierte Bauweise und ergonomisch gummierten Handgriff

**Emissionswerte:**  
 $L_{PA} / L_{WA} = 84,0 / 95,0$  dB(A) • K = 3,0 dB(A)  
 Vibration = Sägen von Holz 1,9 m/s<sup>2</sup>  
 K = 3,0 m/s<sup>2</sup>

### TECHNISCHE DATEN DCS312D2-QW DCS312NT-XJ

Akku	12 Volt / 2 Ah
Leerlaufhubzahl	0–2.800 min <sup>-1</sup>
Hublänge	16 mm
Länge	318 mm
Max. Schnittleistung in Holz / Stahl & Rohre / PVC	90 / 40 / 90 mm
Gewicht (mit Akku)	1,4 kg
Lieferumfang	2 Akkus, Schnellladegerät, T STAK™-Box II

**UVP € 229,00**  
 zzgl. MwSt.  
 € 272,51 inkl. MwSt.

**€ 149,00**  
 zzgl. MwSt.  
 € 177,31 inkl. MwSt.



## 18V Akku Kompakt-Säbelsäge



- Extrem kompakte 18 Volt Akku-Säbelsäge – optimal geeignet im Einsatz unter eingeeengten Platzverhältnissen durch ausbalancierte Bauweise
- Sicherer und vielseitiger Einsatz durch elektronische Hubzahlregulierung, Verriegelungsschalter und elektronische Motorbremse
- Sägeblätter schnell und werkzeuglos einsetzbar
- Schwenkbarer Sägeschuh für präzise Arbeiten
- Sicherer und ermüdungsarmer Einsatz durch ausbalancierte Bauweise und ergonomisch gummierten Handgriff

**Emissionswerte:**  
 $L_{PA} / L_{WA} = 84,0 / 95,0$  dB(A) • K = 3,0 dB(A)  
 Vibration = Sägen von Holz 1,9 m/s<sup>2</sup> • K = 3,0 m/s<sup>2</sup>

### TECHNISCHE DATEN DCS369NT-XJ

Akku-Technologie	alle 18 Volt XR und XR FLEXVOLT Akkus
Leerlaufhubzahl	0–2.800 min <sup>-1</sup>
Hublänge	16 mm
Länge	318 mm
Max. Schnittleistung in Holz / Stahl & Rohre / PVC	90 / 40 / 90 mm
Gewicht (mit 2 / 5 Ah Akku)	1,7 / 1,9 kg
Lieferumfang	T STAK™-Box II, ohne Akkus und Ladegerät

**UVP € 179,00**  
 zzgl. MwSt.  
 € 213,01 inkl. MwSt.



Maschinenkauf*						Monatliche Leasingrate*								
mit Vollservice für			nur für Maschine bei			für Maschine und Vollservice bei			für Maschine und Vollservice bei					
36 Monate	48 Monate	60 Monate	36 Monaten	48 Monaten	60 Monaten	36 Monaten	48 Monaten	60 Monaten	36 Monaten	48 Monaten	60 Monaten			
Komfort	Premium	Komfort	Premium	Komfort	Premium	Komfort	Premium	Komfort	Premium	Komfort	Premium			
€ 267	€ 284	€ 299	€ 322	€ 337	€ 367	€ 6,03	€ 4,73	€ 3,85	€ 9,00	€ 9,56	€ 7,89	€ 8,50	€ 7,25	€ 7,89

# SÄBELSÄGEN

## 18V Akku-Kompakt-Säbelsäge



- Extrem kompakte Akku-Säbelsäge
- Sehr hohe Durchzugskraft ermöglicht hohe Schnittgeschwindigkeit in allen Materialien
- Elektronische Hubzahlregulierung, Verriegelungsschalter und elektronische Motorbremse
- Sägeblätter schnell und werkzeuglos in alle vier Richtungen einsetzbar
- Schwenkbarer Sägeschuh
- Sicherer und ermüdungsarmer Einsatz durch ausbalancierte Bauweise und ergonomisch gummierten Handgriff

**Emissionswerte:**  
 $L_{PA} / L_{WA} = 88,0 / 99,0$  dB(A) • K = 3,0 dB(A)  
 Vibration = Sägen von Holz 17,5 m/s<sup>2</sup> • K = 3,1 m/s<sup>2</sup>



### TECHNISCHE DATEN DCS367NT-XJ

Akku-Technologie	alle 18 Volt XR und XR FLEXVOLT Akkus
Leerlaufhubzahl	0–2.900 min <sup>-1</sup>
Hublänge	28,6 mm
Max. Schnittkapazität in Holz / Stahl / PVC	300 / 100 / 160 mm
Gewicht (mit 2 / 5 Ah Akku)	2,7 / 2,9 kg
Lieferumfang	T STAK™-Box II, ohne Akkus und Ladegerät

**UVP € 235,00**  
 zzgl. MwSt.  
 € 279,65 inkl. MwSt.

Maschinenkauf*						Monatliche Leasingrate*								
mit Vollservice für			nur für Maschine bei			für Maschine und Vollservice bei			für Maschine und Vollservice bei					
36 Monate	48 Monate	60 Monate	36 Monaten	48 Monaten	60 Monaten	36 Monaten	48 Monaten	60 Monaten	36 Monaten	48 Monaten	60 Monaten			
Komfort	Premium	Komfort	Premium	Komfort	Premium	Komfort	Premium	Komfort	Premium	Komfort	Premium			
€ 328	€ 346	€ 367	€ 392	€ 409	€ 442	€ 7,92	€ 6,20	€ 5,05	€ 11,05	€ 11,65	€ 9,69	€ 10,35	€ 8,79	€ 9,50

## Kompakt-Säbelsäge



- Innovatives Maschinenendesign mit sehr kompakter Gesamtlänge von nur 368 mm, ideal für Arbeiten unter beengten Platzverhältnissen
- Elektronische Hubzahlregulierung
- Werkzeugloses Schnellwechselsystem für sicheren und einfachen Sägeblattwechsel
- Handgriff und Gehäuse ergonomisch geformt und gummiert
- 4-fach Werkzeugaufnahme für optimale Handhabung bei allen Anwendungen

**Emissionswerte:**  
 $L_{PA} / L_{WA} = 90,0 / 101,0$  dB(A) • K = 3,0 dB(A)  
 Vibration = Sägen von Holz 29,0 m/s<sup>2</sup> • K = 5,6 m/s<sup>2</sup>



### TECHNISCHE DATEN DWE357K-QS

Aufnahmeleistung	1.050 Watt
Leerlaufhubzahl	0–2.800 min <sup>-1</sup>
Hublänge	29 mm
Max. Schnittleistung in Holz / Stahl / Rohre / PVC	280 / 100 / 130 mm
Gewicht	3,2 kg
Lieferumfang	Koffer

**UVP € 248,00**  
 zzgl. MwSt.  
 € 295,12 inkl. MwSt.

Maschinenkauf*						Monatliche Leasingrate*								
mit Vollservice für			nur für Maschine bei			für Maschine und Vollservice bei			für Maschine und Vollservice bei					
36 Monate	48 Monate	60 Monate	36 Monaten	48 Monaten	60 Monaten	36 Monaten	48 Monaten	60 Monaten	36 Monaten	48 Monaten	60 Monaten			
Komfort	Premium	Komfort	Premium	Komfort	Premium	Komfort	Premium	Komfort	Premium	Komfort	Premium			
€ 358	€ 379	€ 400	€ 429	–	–	€ 8,36	€ 6,55	€ 5,33	€ 12,06	€ 12,77	€ 10,56	€ 11,32	–	–

## 18V Akku-Säbelsäge



- Elektronische Hubzahlregulierung und elektronische Motorbremse
- Sägeblatt werkzeuglos in alle vier Richtungen einsetzbar
- Werkzeuglos verstellbarer Sägeschuh für bessere Anpassung an das Werkstück
- Ergonomisch geformte und gummierte Griffbereiche für optimalen Arbeitskomfort

**Emissionswerte:**  
 $L_{PA} / L_{WA} = 87,0 / 98,0$  dB(A) • K = 3,0 dB(A)  
 Vibration = Sägen von Holz 25,5 m/s<sup>2</sup> • K = 10,6 m/s<sup>2</sup>



### TECHNISCHE DATEN DCS380N-XJ

Akku-Technologie	alle 18 Volt XR und XR FLEXVOLT Akkus
Leerlaufhubzahl	0–2.950 min <sup>-1</sup>
Hublänge	29 mm
Max. Schnittleistung in Holz / Stahl / PVC	300 / 130 / 160 mm
Gewicht (mit 2 / 5 Ah Akku)	3,1 / 3,3 kg
Lieferumfang	ohne Akkus und Ladegerät

**UVP € 199,00**  
 zzgl. MwSt.  
 € 236,81 inkl. MwSt.

Maschinenkauf*						Monatliche Leasingrate*								
mit Vollservice für			nur für Maschine bei			für Maschine und Vollservice bei			für Maschine und Vollservice bei					
36 Monate	48 Monate	60 Monate	36 Monaten	48 Monaten	60 Monaten	36 Monaten	48 Monaten	60 Monaten	36 Monaten	48 Monaten	60 Monaten			
Komfort	Premium	Komfort	Premium	Komfort	Premium	Komfort	Premium	Komfort	Premium	Komfort	Premium			
€ 309	€ 330	€ 355	€ 385	€ 403	€ 442	€ 6,71	€ 5,25	€ 4,28	€ 10,41	€ 11,12	€ 9,37	€ 10,15	€ 8,66	€ 9,50



# SÄBELSÄGEN

## Säbelsäge



- Elektronische Hubzahlregulierung
- Werkzeugloses Schnellwechselsystem für sicheren und einfachen Sägeblattwechsel
- Handgriff und Gehäuse ergonomisch geformt und gummiert
- 4-fach Werkzeugaufnahme für optimale Handhabung bei allen Anwendungen

### Emissionswerte:

$L_{PA} / L_{WA} = 90,0 / 101,0$  dB(A) • K = 3,0 dB(A)  
Vibration = Sägen von Holz 19,5 m/s<sup>2</sup> • K = 2,8 m/s<sup>2</sup>

### TECHNISCHE DATEN DWE305PK-QS

Aufnahmeleistung	1.100 Watt
Leerlaufhubzahl	0–2.800 min <sup>-1</sup>
Hublänge	29 mm
Max. Schnittleistung in Holz / Stahl & Rohre / PVC	280 / 100 / 130 mm
Gewicht	3,5 kg
Lieferumfang	Sägeblatt, Koffer

**UVP € 212,00**  
zzgl. MwSt.  
€ 252,28 inkl. MwSt.



## 54 V Akku-Säbelsäge



- Antriebskonzept für noch härtere Anwendungen bei gleichzeitig minimalen Vibrationen
- Kupplung zum Schutz von Anwender und Maschine
- Integrierte LED – für eine bessere Sicht auf den Arbeitsbereich
- Ergonomisch geformter und gummierter Griffbereich
- Werkzeuglose Sägeblattaufnahme

### Emissionswerte:

$L_{PA} / L_{WA} = 86,0 / 97,0$  dB(A) • K = 3,0 dB(A)  
Vibration = Sägen von Holz 12,0 m/s<sup>2</sup> • K = 2,3 m/s<sup>2</sup>

### TECHNISCHE DATEN DCS388NT-XJ

Akku-Technologie	alle 54 Volt XR FLEXVOLT Akku
Leerlaufhubzahl	0–3.000 min <sup>-1</sup>
Hublänge	29 mm
Max. Schnittleistung in Holz / PVC / Stahl & Rohre	300 / 160 / 130 mm
Gewicht (mit 108 / 162 Wh Akku)	4,5 / 4,7 kg
Lieferumfang	T STAK™-Box VI

**UVP € 372,00**  
zzgl. MwSt.  
€ 442,68 inkl. MwSt.



Maschinenkauf*						Monatliche Leasingrate*								
mit Volservice für						nur für Maschine bei								
36 Monate		48 Monate		60 Monate		36 Monaten		48 Monaten		60 Monaten				
Komfort	Premium	Komfort	Premium	Komfort	Premium	Komfort	Premium	Komfort	Premium	Komfort	Premium			
€ 548	€ 581	€ 601	€ 645	€ 632	€ 681	€ 12,54	€ 9,82	€ 8,00	€ 18,47	€ 19,59	€ 15,87	€ 17,02	€ 13,59	€ 14,65

# PANEELSÄGEN

## 18 V Akku-Paneelsäge (184 mm)



- Kompakt und robust, lüftergekühlter Motor mit ausreichend Leistungsreserven
- Lange Akku-Laufzeit mit ausreichend Kapazität für bis zu 250 Schnitte 75 x 50 mm Weichholz (mit 18V / 5 Ah Akku)
- Patentierte XPS-Schnittlinienanzeige
- Max. Schnittbereich (90° / 90°) 250 x 50 mm
- Servicefreundlich durch austauschbare Kohlebürsten

### Emissionswerte:

$L_{PA} / L_{WA} = 88,8 / 93,0$  dB(A) • K = 2,0 dB(A)  
Vibration = Holzschnitt ≤ 2,5 m/s<sup>2</sup> • K = 1,5 m/s<sup>2</sup>



### TECHNISCHE DATEN DCS365N-XJ

Akku-Technologie	alle 18 Volt XR und XR FLEXVOLT Akkus
Leerlaufgeschwindigkeit	3.750 min <sup>-1</sup>
Sägeblattdurchmesser	184 x 16 mm
Gehrungseinstellung	48° links / 48° rechts
Neigungseinstellung	links 48°
Max. Schnittbereich bei 45° / 90°	176 x 50 mm
bei 90° / 45°	250 x 35 mm
bei 45° / 45°	176 x 35 mm
Gewicht (mit 2 / 5 Ah Akku)	11,3 / 11,5 kg
Lieferumfang	40 Zahn HM Sägeblatt, Werkzeugklemme, Montagewerkzeug, ohne Akkus und Ladegerät

**UVP € 455,00**  
zzgl. MwSt.  
€ 541,45 inkl. MwSt.

Maschinenkauf*						Monatliche Leasingrate*								
mit Volservice für						nur für Maschine bei								
36 Monate		48 Monate		60 Monate		36 Monaten		48 Monaten		60 Monaten				
Komfort	Premium	Komfort	Premium	Komfort	Premium	Komfort	Premium	Komfort	Premium	Komfort	Premium			
€ 653	€ 691	€ 712	€ 761	€ 747	€ 802	€ 15,33	€ 12,01	€ 9,78	€ 22,01	€ 23,27	€ 18,80	€ 20,09	€ 16,06	€ 17,25

## 216 mm Paneelsäge (1.300 Watt)



- Max. Schnittbereich (90° / 90°) 250 x 60 mm
- Sehr kompakte und leichte Paneelsäge
- Große Schnittkapazität durch innen liegenden Posaunenauszug
- Plangefräste Grundplatte und Anschlag aus hochwertigem Alu-Druckguss
- Praktische Tragegriffe, die gleichzeitig die Werkstückauflage deutlich vergrößern
- Einfache und schnelle Gehrungs- und Neigungseinstellung durch Fixrasten bei Standardwinkeln

### Emissionswerte:

$L_{PA} / L_{WA} = 93,0 / 104,0$  dB(A) • K = 3,0 dB(A)  
Vibration = 2,1 m/s<sup>2</sup> • K = 1,5 m/s<sup>2</sup>



### TECHNISCHE DATEN DWS773-QS

Aufnahmeleistung	1.300 Watt
Leerlaufdrehzahl	4.600 min <sup>-1</sup>
Gehrungseinstellung	48° (links u. rechts)
Neigungseinstellung	48° (links)
Max. Schnittbereich bei 90° / 45°	250 x 48 mm
bei 45° / 90°	170 x 60 mm
bei 45° / 45°	170 x 48 mm
Sägeblattmaße	216 x 30 mm
Gewicht	12,0 kg
Lieferumfang	24 Zahn HM-Sägeblatt, Werkstückklemme

**UVP € 349,00**  
zzgl. MwSt.  
€ 415,31 inkl. MwSt.

## 216 mm Paneelsäge (1.400 Watt)



Baugleich mit DWS773-QS (s. o.), aber zusätzlich mit LED-Schnittlinienanzeige XPS.

### Emissionswerte:

$L_{PA} / L_{WA} = 93,0 / 104,0$  dB(A) • K = 3,0 dB(A)  
Vibration = 2,1 m/s<sup>2</sup> • K = 1,5 m/s<sup>2</sup>



### TECHNISCHE DATEN DWS774-QS

Aufnahmeleistung	1.400 Watt
Leerlaufdrehzahl	4.600 min <sup>-1</sup>
Gehrungseinstellung	48° (links u. rechts)
Neigungseinstellung	48° (links)
Max. Schnittbereich bei 90° / 45°	250 x 48 mm
bei 45° / 90°	170 x 60 mm
bei 45° / 45°	170 x 48 mm
Sägeblattmaße	216 x 30 mm
Gewicht	12,0 kg
Lieferumfang	24 Zahn HM-Sägeblatt, Werkstückklemme

**UVP € 379,00**  
zzgl. MwSt.  
€ 451,01 inkl. MwSt.

# PANEELSÄGEN

## 216 mm 54 V Akku-Paneelsäge



- Patentierte XPS-Schnittlinienanzeige
- Max. Schnittbereich (90° / 90°) 270 x 60 mm
- Schnelle Gehrungseinstellung durch Fixrasten bei Standardwinkeln
- Plangefräste Grundplatte und Anschlag aus hochwertigem Alu-Druckguss
- Innenliegender Posaunenauszug mit hochwertiger Lagerung für spiel- und ruckfreien Auszug
- XR Extreme Runtime Sägeblatt für noch längere Akku-Laufzeit und lange Standzeiten

### Emissionswerte:

$L_{PA} / L_{WA} = 91,0 / 102,0$  dB(A) • K = 3,2 dB(A)  
Vibration = Sägen von Holz 2,1 m/s<sup>2</sup> • K = 1,5 m/s<sup>2</sup>

### TECHNISCHE DATEN

DCS777N-XJ

Akku-Technologie	alle 54 Volt XR FLEXVOLT Akkus
Leerlaufdrehzahl	6.300 min <sup>-1</sup>
Gehrungseinstellungen	50° / 50° (links / rechts)
Neigungseinstellung	48° (links)
Max. Schnittbereich bei 90° / 45°	270 x 48 mm
bei 45° / 90°	190 x 60 mm
bei 45° / 45°	190 x 48 mm
Sägeblattmaße	216 x 30 mm
Gewicht (mit 108 / 162 Wh Akku)	14 / 14,2 kg
Lieferumfang	24 Zahn HM-Sägeblatt, Werkstückklemme, ohne Akku und Ladegerät

### UVP

€ 539,00

zzgl. MwSt.  
€ 641,41 inkl. MwSt.



Maschinenkauf*						Monatliche Leasingrate*								
mit Vollservice für						nur für Maschine bei								
36 Monate		48 Monate		60 Monate		36 Monate		48 Monate		60 Monate				
Komfort	Premium	Komfort	Premium	Komfort	Premium	Komfort	Premium	Komfort	Premium	Komfort	Premium			
€ 792	€ 840	€ 865	€ 927	€ 909	€ 979	€ 18,16	€ 14,23	€ 11,59	€ 26,69	€ 28,31	€ 22,84	€ 24,47	€ 19,54	€ 21,05

## 216 mm Paneelsäge (1.800 Watt)



- Max. Schnittbereich (90° / 90°) 270 x 60 mm
- Patentierte XPS-Schnittlinienanzeige
- Quer-, Neigungs-, Gehrungs- und Doppelgehrungsschnitte schnell, präzise und einfach einstellbar
- Standard-Gehrungen bei 0° / 15° / 22,5° / 30° und 45° sowie problemlose Schnellverstellung bis 48°
- Besonders für breite Paneele geeignet (mit 20 mm Beilage bis 300 mm Schnittbreite)
- Plangefräste Grundplatte und Anschlag aus hochwertigem Alu-Druckguss

### Emissionswerte:

$L_{PA} / L_{WA} = 93,0 / 104,0$  dB(A) • K = 3,0 dB(A)  
Vibration = 2,1 m/s<sup>2</sup> • K = 1,5 m/s<sup>2</sup>

### TECHNISCHE DATEN

DWS777-QS

Aufnahmeleistung	1.800 Watt
Leerlaufdrehzahl	6.300 min <sup>-1</sup>
Gehrungseinstellung	50° (links u. rechts)
Neigungseinstellung	48° (links)
Max. Schnittbereich bei 90° / 45°	270 x 48 mm
bei 45° / 90°	190 x 60 mm
bei 45° / 45°	190 x 48 mm
Sägeblattmaße	216 x 30 mm
Gewicht	15,0 kg
Lieferumfang	24 Zahn HM-Sägeblatt, Werkstückklemme

### UVP

€ 549,00

zzgl. MwSt.  
€ 653,31 inkl. MwSt.



Maschinenkauf*						Monatliche Leasingrate*								
mit Vollservice für						nur für Maschine bei								
36 Monate		48 Monate		60 Monate		36 Monate		48 Monate		60 Monate				
Komfort	Premium	Komfort	Premium	Komfort	Premium	Komfort	Premium	Komfort	Premium	Komfort	Premium			
€ 723	€ 756	€ 777	€ 820	€ 806	€ 855	€ 18,50	€ 14,49	€ 11,80	€ 24,37	€ 25,48	€ 20,51	€ 21,66	€ 17,33	€ 18,38

## 216 mm Paneelsäge (1.600 Watt)



- Max. Schnittbereich (90° / 90°) 270 x 60 mm
- Patentierte XPS-Schnittlinienanzeige
- Quer-, Neigungs-, Gehrungs- und Doppelgehrungsschnitte schnell, präzise und einfach einstellbar
- Standard-Gehrungen bei 0° / 15° / 22,5° / 30° und 45° sowie problemlose Schnellverstellung bis 48°
- Besonders für breite Paneele geeignet (mit 20 mm Beilage bis 300 mm Schnittbreite)
- Plangefräste Grundplatte und Anschlag aus hochwertigem Alu-Druckguss

### Emissionswerte:

$L_{PA} / L_{WA} = 91,0 / 102,0$  dB(A) • K = 3,0 dB(A)  
Vibration = 2,1 m/s<sup>2</sup> • K = 1,5 m/s<sup>2</sup>

### TECHNISCHE DATEN

DWS771-QS

Aufnahmeleistung	1.600 Watt
Leerlaufdrehzahl	2.600–2.200 min <sup>-1</sup>
Gehrungseinstellung	50° (links u. rechts)
Neigungseinstellung	48° (links)
Max. Schnittbereich bei 90° / 45°	270 x 48 mm
bei 45° / 90°	190 x 60 mm
bei 45° / 45°	190 x 48 mm
Sägeblattmaße	216 x 30 mm
Gewicht	15,0 kg
Lieferumfang	24 Zahn HM-Sägeblatt, Werkstückklemme

### UVP

€ 619,00

zzgl. MwSt.  
€ 736,61 inkl. MwSt.



Maschinenkauf*						Monatliche Leasingrate*								
mit Vollservice für						nur für Maschine bei								
36 Monate		48 Monate		60 Monate		36 Monate		48 Monate		60 Monate				
Komfort	Premium	Komfort	Premium	Komfort	Premium	Komfort	Premium	Komfort	Premium	Komfort	Premium			
€ 723	€ 756	€ 777	€ 820	€ 806	€ 855	€ 18,50	€ 14,49	€ 11,80	€ 24,37	€ 25,48	€ 20,51	€ 21,66	€ 17,33	€ 18,38

# PANEELSÄGEN

## 216 mm Paneelsäge (1.600 Watt)



- Max. Schnittbereich (90° / 90°) 300 x 70 mm
- Gehrungs- und Neigungswinkel stufenlos einstellbar
- Leicht einstellbare und präzise Schnitttiefeinstellung
- Staubgeschützter und kugelgelagerter Doppelauszug
- Neigungseinstellung mit Fixrasten bei 22,5° und 33,85°
- Fixrasten für Gehrungswinkel bei 0° / 10° / 15° / 22,5° / 31,62° / 45° und 50° (links) bzw. 60° (rechts)
- Grundplatte und Sägertisch aus Alu-Druckguss
- Schnitttiefebegrenzung für Nutarbeiten

### Emissionswerte:

$L_{PA} / L_{WA} = 91,0 / 104,0$  dB(A) • K = 3,0 dB(A)  
Vibration = 2,1 m/s<sup>2</sup> • K = 1,5 m/s<sup>2</sup>



Maschinenkauf*						Monatliche Leasingrate*								
mit Vollservice für						nur für Maschine bei								
36 Monate		48 Monate		60 Monate		36 Monate		48 Monate		60 Monate				
Komfort	Premium	Komfort	Premium	Komfort	Premium	Komfort	Premium	Komfort	Premium	Komfort	Premium			
€ 792	€ 840	€ 865	€ 927	€ 909	€ 979	€ 18,16	€ 14,23	€ 11,59	€ 26,69	€ 28,31	€ 22,84	€ 24,47	€ 19,54	€ 21,05

## 250 mm 54 V Akku-Paneelsäge



- Schnitttiefebegrenzung zur Herstellung von Zapfen, Kerfen und Nuten
- Neigungs- und Gehrungswinkel stufenlos oder über Fixrasten bei Standardwinkeln schnell und präzise einstellbar
- Hoher, verstellbarer Werkstückanschlag
- Patentierte XPS-Schnittlinienanzeige
- Parallelgeführter, staubgeschützter Doppelauszug für mehr Verwindungssteifigkeit und genauere Schnitte
- Integrierte Seitengriffe für einfachen Transport und vergrößerte Werkstückauflage
- Plangefräste Grundplatte aus Alu-Druckguss

### Emissionswerte:

$L_{PA} / L_{WA} = 92,0 / 105,0$  dB(A) • K = 3,0 dB(A)  
Vibration = 2,0 m/s<sup>2</sup> • K = 1,5 m/s<sup>2</sup>



Maschinenkauf*						Monatliche Leasingrate*								
mit Vollservice für						nur für Maschine bei								
36 Monate		48 Monate		60 Monate		36 Monate		48 Monate		60 Monate				
Komfort	Premium	Komfort	Premium	Komfort	Premium	Komfort	Premium	Komfort	Premium	Komfort	Premium			
€ 1.117	€ 1.177	€ 1.208	€ 1.286	€ 1.263	€ 1.351	€ 26,93	€ 21,09	€ 17,18	€ 37,64	€ 39,68	€ 31,89	€ 33,94	€ 27,15	€ 29,05

## 250 mm Paneelsäge (1.675 Watt)



- Schnitttiefebegrenzung zur Herstellung von Zapfen, Kerfen und Nuten
- Neigungs- und Gehrungswinkel stufenlos oder über Fixrasten bei Standardwinkeln schnell und präzise einstellbar
- Hoher, verstellbarer Werkstückanschlag
- Patentierte XPS-Schnittlinienanzeige
- Parallelgeführter, Staub geschützter Doppelauszug für mehr Verwindungssteifigkeit und genauere Schnitte
- Integrierte Seitengriffe für einfachen Transport und vergrößerte Werkstückauflage
- Plangefräste Grundplatte aus Alu-Druckguss

### Emissionswerte:

$L_{PA} / L_{WA} = 92,0 / 105,0$  dB(A) • K = 3,0 dB(A)  
Vibration = 2,0 m/s<sup>2</sup> • K = 1,5 m/s<sup>2</sup>



Maschinenkauf*						Monatliche Leasingrate*								
mit Vollservice für						nur für Maschine bei								
36 Monate		48 Monate		60 Monate		36 Monate		48 Monate		60 Monate				
Komfort	Premium	Komfort	Premium	Komfort	Premium	Komfort	Premium	Komfort	Premium	Komfort	Premium			
€ 1.117	€ 1.177	€ 1.208	€ 1.286	€ 1.263	€ 1.351	€ 26,93	€ 21,09	€ 17,18	€ 37,64	€ 39,68	€ 31,89	€ 33,94	€ 27,15	€ 29,05

# PANEELSÄGEN

## 250 mm Paneelsäge (1.850 Watt)



- Max. Schnittbereich (90°/90°) 305 x 85 mm
- Patentierte XPS-Schnittlinienanzeige
- Quer-, Neigungs-, Gehrungs- und Doppelgehrungsschnitte
- Standard-Gehrungen bei 0°/15°/22,5°/30° und 45° sowie problemlose Schnellverstellung bis 48°
- Besonders für breite Paneele geeignet (bis 305 x 85 mm)
- Sehr hohe Schnitttiefe von 85 mm (bei 90°)
- Plangefräster Sägetisch und Anschlag aus hochwertigem Alu-Druckguss

**Emissionswerte:**  
 $L_{PA} / L_{WA} = 94,2 / 107,2$  dB(A) • K = 3,0 dB(A)  
 Vibration = 2,4 m/s<sup>2</sup> • K = 1,5 m/s<sup>2</sup>

TECHNISCHE DATEN		DWS778-QS
Aufnahmeleistung		1.850 Watt
Leerlaufdrehzahl		4.300 min <sup>-1</sup>
Gehrungseinstellung		50° (links u. rechts)
Neigungseinstellung		48° (links)
Max. Schnittbereich bei 90°/45°		305 x 58 mm bei 45°/90° 215 x 85 mm bei 45°/45° 215 x 58 mm
Sägeblattmaße		250 x 30 mm
Gewicht		17,2 kg
Lieferumfang		30 Zahn HM-Sägeblatt
<b>UVP</b>		<b>€ 685,00</b> zzgl. MwSt. € 815,15 inkl. MwSt.

Maschinenkauf*						Monatliche Leasingrate*											
mit Vollservice für						nur für Maschine bei						für Maschine und Vollservice bei					
36 Monate		48 Monate		60 Monate		36 Monate		48 Monate		60 Monate		36 Monate		48 Monate		60 Monate	
Komfort	Premium	Komfort	Premium	Komfort	Premium	Komfort	Premium	Komfort	Premium	Komfort	Premium	Komfort	Premium	Komfort	Premium	Komfort	Premium
€ 944	€ 993	€ 1.024	€ 1.088	€ 1.067	€ 1.140	€ 23,08	€ 18,08	€ 14,73	€ 31,81	€ 33,47	€ 27,03	€ 28,73	€ 22,94	€ 24,50			

## 305 mm 2x 54V Akku- / Netz-Paneelsäge



- Betrieb über 2x Akku oder Netzadapter
- Patentierte XPS-Schnittlinienanzeige
- Max. Schnittbereich 303 x 110 mm, einsetzbar auch für 12er-Kanthölzer (mit 20 mm Beilage)
- Schnelle Gehrungseinstellung durch Fixrasten bei Standardwinkeln
- Schnittiefenbegrenzung zum Zapfen, Kerfen und Nuten
- Plangefräste Grundplatte und Anschlag aus hochwertigem Alu-Druckguss

**Emissionswerte:**  
 $L_{PA} / L_{WA} = 93,0 / 100,0$  dB(A) • K = 3,0 dB(A)  
 Vibration = Sägen von Holz < 2,5 m/s<sup>2</sup>  
 K = 1,5 m/s<sup>2</sup>

TECHNISCHE DATEN		DHS780T2A-QW	DHS780N-JJ
Akku		2x 54 Volt / mit je 108 Wh	
Leerlaufdrehzahl		3.800 min <sup>-1</sup>	
Gehrungseinstellungen		50°/60° (links / rechts)	
Neigungseinstellung		jeweils bis 49°	
Max. Schnittbereich bei 90°/45°		330 x 58 mm bei 45°/90° 211 x 112 mm bei 45°/45° 244 x 58 mm	
Sägeblattmaße		305 x 30 mm	
Gewicht (mit Akku)		27,5 kg	
Lieferumfang		2 Akkus, Doppelladegerät, Netzadapter, 60 Zahn HM-Sägeblatt, Staubsack, Werkstückklemme	ohne Akkus, Ladegerät und Netzadapter
<b>UVP</b>		<b>€ 1.413,00</b> zzgl. MwSt. € 1.681,47 inkl. MwSt.	<b>€ 1.039,00</b> zzgl. MwSt. € 1.236,41 inkl. MwSt.

Maschinenkauf*						Monatliche Leasingrate*											
mit Vollservice für						nur für Maschine bei						für Maschine und Vollservice bei					
36 Monate		48 Monate		60 Monate		36 Monate		48 Monate		60 Monate		36 Monate		48 Monate		60 Monate	
Komfort	Premium	Komfort	Premium	Komfort	Premium	Komfort	Premium	Komfort	Premium	Komfort	Premium	Komfort	Premium	Komfort	Premium	Komfort	Premium
€ 2.000	€ 2.075	€ 2.181	€ 2.281	€ 2.281	€ 2.406	€ 47,62	€ 37,30	€ 30,38	€ 67,40	€ 69,93	€ 57,58	€ 60,22	€ 49,04	€ 51,73			

## 305 mm Paneelsäge (1.675 Watt)



- Max. Schnittbereich (90°/90°) 303 x 110 mm, einsetzbar auch für 12er-Kanthölzer (mit 20 mm Beilage)
- Patentierte XPS-Schnittlinienanzeige
- Großer, staubgeschützter Doppelauszug
- Hochwertige Lagerung des Doppelauszugs für präzise Schnitte bis 345 mm Länge
- Präzise und schnelle Gehrungswinkeleinstellung über Fixrasten
- Schnittiefenbegrenzung zur exakten Herstellung von Zapfen, Kerfen und Nuten

**Emissionswerte:**  
 $L_{PA} / L_{WA} = 93,0 / 100,0$  dB(A) • K = 3,0 dB(A)  
 Vibration = ≤ 2,5 m/s<sup>2</sup> • K = 1,5 m/s<sup>2</sup>

TECHNISCHE DATEN		DWS780-QS
Aufnahmeleistung		1.675 Watt
Leerlaufdrehzahl		1.900–3.800 min <sup>-1</sup>
Gehrungseinstellung		50° (links), 60° (rechts)
Neigungseinstellung		49° (links u. rechts)
Max. Schnittbereich bei 90°/45°		330 x 58 mm bei 45°/90° 211 x 112 mm bei 45°/45° 244 x 58 mm
Sägeblattmaße		305 x 30 mm
Gewicht		24,8 kg
Lieferumfang		60 Zahn HM-Sägeblatt, Staubsack
<b>UVP</b>		<b>€ 1.059,00</b> zzgl. MwSt. € 1.260,21 inkl. MwSt.

Maschinenkauf*						Monatliche Leasingrate*											
mit Vollservice für						nur für Maschine bei						für Maschine und Vollservice bei					
36 Monate		48 Monate		60 Monate		36 Monate		48 Monate		60 Monate		36 Monate		48 Monate		60 Monate	
Komfort	Premium	Komfort	Premium	Komfort	Premium	Komfort	Premium	Komfort	Premium	Komfort	Premium	Komfort	Premium	Komfort	Premium	Komfort	Premium
€ 1.423	€ 1.492	€ 1.528	€ 1.617	€ 1.586	€ 1.686	€ 35,69	€ 27,96	€ 22,77	€ 47,96	€ 50,29	€ 40,34	€ 42,69	€ 34,10	€ 36,25			

# PANEEL- & TISCHKREISSÄGE & TISCH-, KAPP- & GEHRUNGSSÄGE

## 305 mm Paneel- und Tischkreissäge (1.500 Watt)



- Max. Schnittbereich Paneelsägenbetrieb (90°/90°) 220 x 90 mm und max. Schnitttiefe Tischkreissägenbetrieb 51 mm
- Robuster, leiser und wartungsfreier Induktionsmotor
- Hochwertige Basis aus plangefrästem Alu-Druckguss
- Schnelle und präzise Winkeleinstellung, bei allen Neigungs- und Gehrungswinkeln stufenlos und bei Standard-Gehrungswinkeln zusätzlich über Fixrasten
- Staubgeschützter Doppelauszug
- Verstellbarer Anschlag zur Bearbeitung kleiner Werkstücke
- Plangefräster und höhenverstellbarer Tischkreissägetisch aus Aluminium und exakt fixierbaren Parallelschlag

**Emissionswerte:**  
 $L_{PA} / L_{WA} = 95,0 / 107,0$  dB(A) • K = 3,0 dB(A)  
 Vibration = 1,3 m/s<sup>2</sup> • K = 1,5 m/s<sup>2</sup>

TECHNISCHE DATEN		D27111-QS
Aufnahmeleistung		1.500 Watt
Leerlaufdrehzahl		2.950 min <sup>-1</sup>
Gehrungseinstellung		50° (links), 60° (rechts)
Neigungseinstellung		48° (links)
Max. Schnittbereich bei 90°/45°		220 x 50 mm bei 45°/90° 155 x 90 mm bei 45°/45° 155 x 50 mm
Sägeblattmaße		305 x 30 mm
Gewicht		26,5 kg
Lieferumfang		32 Zahn HM-Sägeblatt, Schiebstock, Parallelschlag
<b>UVP</b>		<b>€ 975,00</b> zzgl. MwSt. € 1.160,25 inkl. MwSt.

## 305 mm Paneel- und Tischkreissäge (1.600 Watt)



- Max. Schnittbereich Paneelsägenbetrieb (90°/90°) 285 x 90 mm und max. Schnitttiefe Tischkreissägenbetrieb 51 mm
- Hochwertige Basis aus plangefrästem Alu-Druckguss
- Schnelle und präzise Winkeleinstellung, bei allen Neigungs- und Gehrungswinkeln stufenlos und bei Standard-Gehrungswinkeln zusätzlich über Fixrasten
- Staubgeschützter Doppelauszug
- Verstellbarer Anschlag zur Bearbeitung kleiner Werkstücke
- Plangefräster und höhenverstellbarer Tischkreissägetisch aus Aluminium und exakt fixierbaren Parallelschlag

**Emissionswerte:**  
 $L_{PA} / L_{WA} = 97,0 / 109,0$  dB(A) • K = 3,0 dB(A)  
 Vibration = 1,3 m/s<sup>2</sup> • K = 1,5 m/s<sup>2</sup>

TECHNISCHE DATEN		D27112-QS
Aufnahmeleistung		1.600 Watt
Leerlaufdrehzahl		3.300 min <sup>-1</sup>
Gehrungseinstellung		60° (rechts), 50° (links)
Neigungseinstellung		48° (links)
Max. Schnittbereich bei 90°/45°		285 x 50 mm bei 45°/90° 200 x 90 mm bei 45°/45° 200 x 50 mm
Sägeblattmaße		305 x 30 mm
Gewicht		24,0 kg
Lieferumfang		32 Zahn HM-Sägeblatt, Schiebstock, Parallelschlag
<b>UVP</b>		<b>€ 975,00</b> zzgl. MwSt. € 1.160,25 inkl. MwSt.

## 305 mm Tisch-, Kapp- und Gehrungssäge (1.600 Watt)



- Max. Schnittbereich Kappsägenbetrieb (90°/90°) 160 x 85 mm und max. Schnitttiefe Tischkreissägenbetrieb 51 mm
- Patentierte XPS-Schnittlinienanzeige
- Voll justierbare Edelstahl-Rastungen für akkurates Arbeiten
- Leichtgewichtig und problemlos transportierbar
- Plangefräster Säge- und Drehtisch garantieren perfekte Schnittergebnisse
- Extra hoher, verstellbarer Werkstückanschlag
- Einzigartiges Design für exzellente Sichtbarkeit des Schnittbereichs bei allen Einstellungen

**Emissionswerte:**  
 $L_{PA} / L_{WA} = 97,0 / 109,0$  dB(A) • K = 3,1 dB(A)  
 Vibration = Bearbeiten von Holz (MDF) 4,5 m/s<sup>2</sup> • K = 1,5 m/s<sup>2</sup>

TECHNISCHE DATEN		D27113-QS
Aufnahmeleistung		1.600 Watt
Leerlaufdrehzahl		3.300 min <sup>-1</sup>
Gehrungseinstellung		50° (links u. rechts)
Neigungseinstellung		48° (links)
Max. Schnittbereich bei 90°/45°		160 x 55 mm bei 45°/90° 110 x 85 mm bei 45°/45° 110 x 55 mm
Sägeblattmaße		305 x 30 mm
Gewicht		20,0 kg
Lieferumfang		60 Zahn HM-Sägeblatt, Schiebstock, Parallelschlag
<b>UVP</b>		<b>€ 789,00</b> zzgl. MwSt. € 938,91 inkl. MwSt.

# ZUBEHÖR & UNIVERSAL-UNTERGESTELLE

## Zubehör für 2 x 54 V Netz- / Akku-Paneelsäge (305 mm) DHS780N-XJ; DHS780T2A-QW

Artikel-Nummer	Beschreibung	UVP zzgl. MwSt.	UVP inkl. MwSt.
DCB500-QS	230 Volt-Netzadapter für DHS780 (serienmäßig in T2A-Version)	€ 99,00	€ 117,81

## Universal-Untergestell



- Passend für alle Paneel-, Tisch-, Kapp- und Gehrungssägen von DEWALT sowie baugleiche Maschinen anderer Hersteller
- Leicht und zusammenklappbar und somit ideal für die Montage
- Sicherer Einsatz durch Befestigung der Maschine auf austauschbarer Holzoberfläche
- Maße: 640 x 450 x 700 mm (L x T x H)

### TECHNISCHE DATEN

DE1000-XJ

### UVP

**€ 99,90**  
zzgl. MwSt.  
€ 118,88 inkl. MwSt.

# UNIVERSAL-UNTERGESTELLE

## Universal-Untergestell



- Verwindungssteife und robuste Alukonstruktion
- Kompatibel mit allen Paneel- sowie Kapp- und Gehrungssägen von DEWALT und anderen Markenherstellern in Verbindung mit Maschinen-Montageset (nicht im Lieferumfang)
- Ideal für den Montageeinsatz durch einfach einklappbare Standbeine, kompakte Transportmaße und sehr geringes Gewicht von 7,0 kg
- Arbeitstischhöhe 830 mm, Arbeitstischlänge 1.020 mm

### TECHNISCHE DATEN

DE7035-XJ

### UVP

**€ 110,00**  
zzgl. MwSt.  
€ 130,90 inkl. MwSt.

## Universal-Untergestell



- Verwindungssteife und robuste Alukonstruktion mit extrem hoher Tragfähigkeit bis 210 kg
- Kompatibel mit allen Paneel- sowie Kapp- und Gehrungssägen von DEWALT und anderen Markenherstellern
- Ideal für den Montageeinsatz durch einfach einklappbare Standbeine, kompakte Transportmaße und sehr geringes Gewicht von 14,0 kg
- Arbeitstischhöhe 820 mm, Arbeitstischlänge 1.120 mm (mit Werkstückauflage 2.630 mm)

### TECHNISCHE DATEN

DE7033-XJ

### Lieferumfang

Werkstückauflage, Maschinen-Montage-Set

### UVP

**€ 158,00**  
zzgl. MwSt.  
€ 188,02 inkl. MwSt.

Maschinenkauf*						Monatliche Leasingrate*								
mit Vollservice für						nur für Maschine bei			für Maschine und Vollservice bei					
36 Monate		48 Monate		60 Monate		36 Monaten	48 Monaten	60 Monaten	36 Monaten		48 Monaten		60 Monaten	
Komfort	Premium	Komfort	Premium	Komfort	Premium	Komfort	Premium	Komfort	Premium	Komfort	Premium	Komfort	Premium	
€ 233	€ 247	€ 264	€ 284	€ 293	€ 319	€ 5,32	€ 4,17	€ 3,40	€ 7,85	€ 8,33	€ 6,97	€ 7,50	€ 6,30	€ 6,85

## Universal-Untergestell



- Passend für alle Paneel- sowie Kapp- und Gehrungssägen von DEWALT und anderen Markenherstellern
- Bis zu 225 kg Belastbarkeit
- Ideal für den Montageeinsatz durch robuste Alu-Konstruktion mit geringem Gewicht von 16 kg und kompakten Transportmaßen von nur 1.810 x 210 x 265 mm (L x B x H) durch praktischen Klappmechanismus
- Bis nahezu 4 m ausziehbare Werkstückauflage

### TECHNISCHE DATEN

DE7023-XJ

### Lieferumfang

Werkstückauflage, Maschinen-Montage-Set

### UVP

**€ 295,00**  
zzgl. MwSt.  
€ 351,05 inkl. MwSt.

Maschinenkauf*						Monatliche Leasingrate*								
mit Vollservice für						nur für Maschine bei			für Maschine und Vollservice bei					
36 Monate		48 Monate		60 Monate		36 Monaten	48 Monaten	60 Monaten	36 Monaten		48 Monaten		60 Monaten	
Komfort	Premium	Komfort	Premium	Komfort	Premium	Komfort	Premium	Komfort	Premium	Komfort	Premium	Komfort	Premium	
€ 388	€ 406	€ 428	€ 453	€ 469	€ 502	€ 9,94	€ 7,79	€ 6,34	€ 13,08	€ 13,67	€ 11,30	€ 11,97	€ 10,08	€ 10,79



# ZUBEHÖR FÜR UNIVERSAL-UNTERGESTELLE

Zubehör für Universal-Untergestelle DE7023; DE7033; DE7035				
Artikel-Nummer	Abbildung Nummer	Beschreibung	UVP zzgl. MwSt.	UVP inkl. MwSt.
DE7024-XJ	1	Werkstückauflage (1 Stück)	€ 42,00	€ 49,98
DE7029-XJ	2	Werkstückauflage (1 Stück, groß)	€ 50,00	€ 59,50
DE7025-XJ	3	Maschinen-Montage-Set	€ 54,02	€ 64,28
DE7030-XJ	4	Maschinen-Montage-Set (groß)	€ 59,40	€ 70,69
DE7027-XJ	5	Rollenauflage*	€ 59,40	€ 70,69
DE7028-XJ	6	Stativ*	€ 58,00	€ 69,02
DE7031-XJ	7	Zusatzstandbeine*	€ 93,20	€ 110,91

\*Nicht kombinierbar mit DE7035-XJ



# TISCH-, KAPP- & GEHRUNGSSÄGEN

## 250 mm Tisch-, Kapp- und Gehrungssäge (2.000 Watt)



- Max. Schnittbereich Kappsägenbetrieb (90° / 90°) 140 x 68 mm und max. Schnitttiefe Tischkreissägenbetrieb (90° / 45°) 62 / 32 mm
- Werkzeugloser Umbau von Tisch- zur Kappsäge
- Robuster, leiser und wartungsfreier Induktionsmotor
- Dreifacher Absauganschluss für effektive Staubabsaugung sowie vielseitig verwendbar durch breites Zubehörprogramm
- Doppelgehrungsschnitte leicht ausführbar
- Einfacher Transport durch geringes Gewicht, kompakte Abmessungen, integrierte Griffmulden und abnehmbare Standbeine

**Emissionswerte:**  
 $L_{pA} / L_{wA} = 83,0 / 96,0$  dB(A) • K = 3,0 dB(A)  
 Vibration in Holz = 1,9 m/s<sup>2</sup> • K = 1,5 m/s<sup>2</sup>

## TECHNISCHE DATEN DW743N-QS

Aufnahmeleistung	2.000 Watt
Leerlaufdrehzahl	2.850 min <sup>-1</sup>
Gehrungseinstellung	45° (links u. rechts)
Neigungseinstellung	45° (links)
Max. Schnittbereich bei 90° / 45°	70 x 95 mm
bei 45° / 90°	95 x 70 mm
bei 45° / 45°	50 x 95 mm
Sägeblattmaße	250 x 30 mm
Gewicht	36,0 kg
Lieferumfang	30 Zahn HM-Sägeblatt, Parallelanschlag, Schiebestock, 4 abnehmbare Standbeine, Sägeblatt-Schutzhaube

**UVP € 1.159,00**  
 zzgl. MwSt.  
 € 1.379,21 inkl. MwSt.

## 305 mm Tisch-, Kapp- und Gehrungssäge (2.000 Watt)



- Max. Schnittbereich (90° / 90°) 205 x 63 mm
- Werkzeugloser Umbau von Tisch- zur Kappsäge
- Präziser und leicht bedienbarer Einstellmechanismus für alle Winkel
- Doppelgehrungsschnitte leicht ausführbar
- Integrierte Transportrollen und einklappbare Standbeine

**Emissionswerte:**  
 $L_{pA} / L_{wA} = 95,0 / 106,0$  dB(A) • K = 3,0 dB(A)  
 Vibration = 1,7 m/s<sup>2</sup> • K = 1,5 m/s<sup>2</sup>

## TECHNISCHE DATEN D27107-QS

Aufnahmeleistung	2.000 Watt
Leerlaufdrehzahl	4.000 min <sup>-1</sup>
Gehrungseinstellung	48° (links u. rechts)
Neigungseinstellung	48° (links)
Max. Schnittbereich bei 90° / 45°	160 x 63 mm
bei 45° / 90°	205 x 50 mm
bei 45° / 45°	160 x 50 mm
Max. Schnitttiefe bei 90° / 45° als Tischsäge	81 / 56 mm
Sägeblattmaße	305 x 30 mm
Gewicht	42,0 kg
Lieferumfang	48 Zahn HM-Sägeblatt, Parallelanschlag, Schiebestock, Absaugadapter, Sägeblatt-Schutzhaube

**UVP € 1.459,00**  
 zzgl. MwSt.  
 € 1.736,21 inkl. MwSt.

## 305 mm Tisch-, Kapp- und Gehrungssäge (2.000 Watt)



- Max. Schnittbereich (90° / 90°) 205 x 63 mm
- Werkzeugloser Umbau von Tisch- zur Kappsäge
- Präziser und leicht bedienbarer Einstellmechanismus für alle Winkel
- Doppelgehrungsschnitte leicht ausführbar
- Integrierte Transportrollen und einklappbare Standbeine
- Patentierte XPS-Schnittlinienanzeige

**Emissionswerte:**  
 $L_{pA} / L_{wA} = 95,0 / 106,0$  dB(A) • K = 3,0 dB(A)  
 Vibration = 1,7 m/s<sup>2</sup> • K = 1,5 m/s<sup>2</sup>

## TECHNISCHE DATEN D27107XPS-QS

Leerlaufdrehzahl	4.000 min <sup>-1</sup>
Gehrungseinstellung	48° (links u. rechts)
Neigungseinstellung	48° (links)
Max. Schnittbereich bei 90° / 45°	160 x 63 mm
bei 45° / 90°	205 x 50 mm
bei 45° / 45°	160 x 50 mm
Max. Schnitttiefe bei 90° / 45° als Tischsäge	81 / 56 mm
Sägeblattmaße	305 x 30 mm
Gewicht	42,0 kg
Lieferumfang	48 Zahn HM-Sägeblatt, Parallelanschlag, Schiebestock, Absaugadapter, Sägeblatt-Schutzhaube

**UVP € 1.589,00**  
 zzgl. MwSt.  
 € 1.890,91 inkl. MwSt.

Maschinenkauf**						Monatliche Leasingrate**								
mit Vollservice für						nur für Maschine bei			für Maschine und Vollservice bei					
36 Monate		48 Monate		60 Monate		36	48	60	36 Monaten		48 Monaten		60 Monaten	
Komfort	Premium	Komfort	Premium	Komfort	Premium	Monaten	Monaten	Monaten	Komfort	Premium	Komfort	Premium	Komfort	Premium
€ 2.193	€ 2.268	€ 2.364	€ 2.464	€ 2.457	€ 2.582	€ 53,55	€ 41,95	€ 34,16	€ 73,90	€ 76,43	€ 62,41	€ 65,05	€ 52,83	€ 55,51

# ZUBEHÖR FÜR TISCH-, KAPP- & GEHRUNGSSÄGEN

## Zubehör für 250 mm Tisch-, Kapp- und Gehrungssäge DW743N-QS

Artikel-Nummer	Abbildung Nummer	Beschreibung	UVP zzgl. MwSt.	UVP inkl. MwSt.
DE3472-XJ	1	Zusatztisch für rechte Seite	€ 145,00	€ 172,55
DE3474-XJ	2	Höhenverstellbares Stativ	€ 79,00	€ 94,01
DE3491-XJ	3	2 Führungsstangen 500 mm Länge	€ 59,00	€ 70,21
DE3494-XJ	4	2 Führungsstangen 1.000 mm Länge	€ 59,00	€ 70,21
DE3495-XJ	5	Werkstückauflage mit Anschlag	€ 72,50	€ 86,28
DE3496-XJ	-	Gehrungsanschlag (Tischkreissägebetrieb)	€ 65,00	€ 77,35
DE3500-XJ	-	Absaug-Set mit 35 mm Ø	€ 58,00	€ 69,02



## Zubehör für 305 mm Tisch-, Kapp- und Gehrungssäge D27107-QS; D27107XPS-QS

Artikel-Nummer	Abbildung Nummer	Beschreibung	UVP zzgl. MwSt.	UVP inkl. MwSt.
D271054-XJ	1	Absaug-Set	€ 59,00	€ 70,21
D271055-XJ	2	Schiebetisch inkl. Anschlaglineal	€ 1.059,00	€ 1.260,21
D271058-XJ	3	Zusatztisch für rechte Seite	€ 229,00	€ 272,51

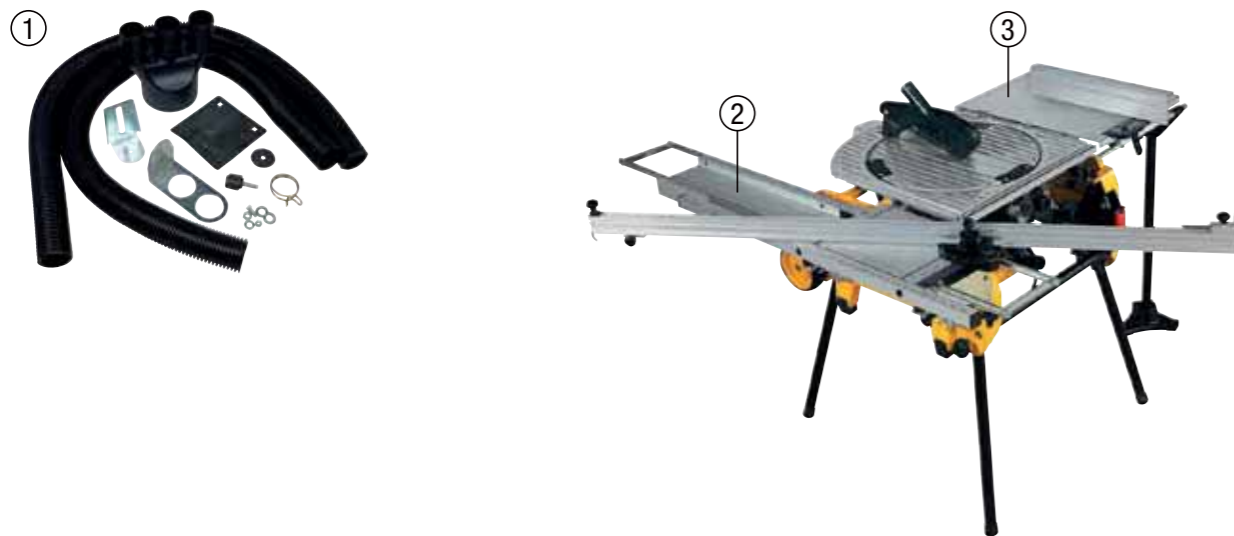

# TISCHKREISSÄGEN

## 210 mm 54V Akku-Tischkreissäge



- Bürstenloser Motor mit hoher Durchzugskraft auch bei max. Schnitttiefe
- Beidseitig zahnstangengeführter Parallelanschlag
- Einfache Einstellung von Schnitttiefe und Neigung
- Geringes Gewicht und kompakte Bauweise für einfachen Transport
- Glasfaserverstärktes Gehäuse und Schutzrahmen
- XR Extreme Runtime Sägeblatt für noch längere Akku-Laufzeit und lange Standzeiten

**Emissionswerte:**  
 $L_{pA} / L_{wA} = 86,0 / 100,0$  dB(A) • K = 3,0 dB(A)  
 $K = 3,0$  m/s<sup>2</sup>

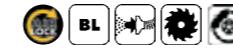

## TECHNISCHE DATEN DCS7485N-XJ

Akku-Technologie	alle 54 Volt XR FLEXVOLT Akkus
Leerlaufdrehzahl	5.800 min <sup>-1</sup>
Neigungseinstellung	-3-48°
Max. Schnitttiefe bei 90° / bei 45°	65 / 45 mm
Sägeblattmaße	210 x 30 mm
Gewicht (mit 108 / 162 Wh Akku)	21,5 / 21,7 kg
Lieferumfang	24 Zahn HM-Sägeblatt, AirLock-Adapter, Parallelanschlag, ohne Akkus und Ladegerät
<b>UVP</b>	<b>€ 749,00</b> zzgl. MwSt. € 891,31 inkl. MwSt.

Maschinenkauf*						Monatliche Leasingrate*								
mit Volservice für						nur für Maschine bei			für Maschine und Volservice bei					
36 Monate		48 Monate		60 Monate		36 Monaten	48 Monaten	60 Monaten	36 Monaten		48 Monaten		60 Monaten	
Komfort	Premium	Komfort	Premium	Komfort	Premium	Komfort	Premium	Komfort	Premium	Komfort	Premium	Komfort	Premium	
€ 1.095	€ 1.161	€ 1.192	€ 1.276	€ 1.251	€ 1.346	€ 25,24	€ 19,77	€ 16,10	€ 36,90	€ 39,12	€ 31,47	€ 33,69	€ 26,90	€ 28,95

## 210 mm Tischkreissäge



- Beidseitig zahnstangengeführter Parallelanschlag mit Exzenter-Fixierhebel für hohe Präzision
- Effektive, AirLock-kompatible Staubabsaugung für einen staubarmen Arbeitsplatz und aktiven Gesundheitsschutz
- Einfache Einstellung von Schnitttiefe und Neigung über große Bedienelemente
- Geringes Gewicht und kompakte Bauweise für einfachen Transport
- In den Säge Tisch integrierte Griffmulden für eine bequeme Tragehaltung
- Extrem robuste Bauweise mit: Speziell beschichtetem Säge Tisch, glasfaserverstärktem Gehäuse und Schutzrahmen
- Großer Notausschalter für mehr Sicherheit am Arbeitsplatz

**Emissionswerte:**  
 $L_{pA} / L_{wA} = 86,0 / 100,0$  dB(A) • K = 3,0 dB(A)

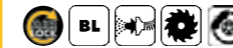

## TECHNISCHE DATEN DWE7485-QS

Aufnahmeleistung	1.850 Watt
Leerlaufdrehzahl	5.800 min <sup>-1</sup>
Neigungseinstellung	0-48°
Max. Schnittbereich bei 90° / bei 45°	65 / 45 mm
Max. Schnittkapazität (rechts)	610 mm
Sägetischgröße (B x T)	48,5 x 48 cm
Sägeblattmaße	210 x 30 mm
Gewicht	20,5 kg
Lieferumfang	Sägeblatt, Schiebstock, Montagewerkzeug
<b>UVP</b>	<b>€ 549,00</b> zzgl. MwSt. € 653,31 inkl. MwSt.

## 250 mm Tischkreissäge



- Beidseitig zahnstangengeführter Parallelanschlag mit Exzenter-Fixierhebel für hohe Präzision
- Effektive, AirLock-kompatible Staubabsaugung für einen staubarmen Arbeitsplatz und aktiven Gesundheitsschutz
- Einfache Einstellung von Schnitttiefe und Neigung über große Bedienelemente
- In den Säge Tisch integrierte Griffmulde für eine bequeme Tragehaltung
- Extrem robuste Bauweise mit: Speziell beschichtetem Säge Tisch, glasfaserverstärktem Gehäuse und Schutzrahmen
- Großer Notausschalter für mehr Sicherheit am Arbeitsplatz
- Spezielle Schutzhaube für noch mehr Schutz auch bei kleineren Werkstücken und gleichzeitig deutlich effizientere Absaugung

**Emissionswerte:**  
 $L_{pA} / L_{wA} = 92,0 / 105,0$  dB(A) • K = 2,0 dB(A)



## TECHNISCHE DATEN DWE7492-QS

Aufnahmeleistung	2.000 Watt
Neigungseinstellung	0-45°
Max. Schnittbereich bei 90° / bei 45°	77 / 55 mm
Max. Schnittkapazität (rechts)	825 mm
Sägetischgröße (B x T)	67 x 55,5 cm
Sägeblattmaße	250 x 30 mm
Gewicht	26,5 kg
Lieferumfang	24 Zahn-HM-Sägeblatt, Schiebstock, Montagewerkzeug, Werkstückanschlag
<b>UVP</b>	<b>€ 699,00</b> zzgl. MwSt. € 831,81 inkl. MwSt.

Maschinenkauf*						Monatliche Leasingrate*								
mit Volservice für						nur für Maschine bei			für Maschine und Volservice bei					
36 Monate		48 Monate		60 Monate		36 Monaten	48 Monaten	60 Monaten	36 Monaten		48 Monaten		60 Monaten	
Komfort	Premium	Komfort	Premium	Komfort	Premium	Komfort	Premium	Komfort	Premium	Komfort	Premium	Komfort	Premium	
€ 958	€ 1.007	€ 1.038	€ 1.102	€ 1.081	€ 1.154	€ 23,56	€ 18,45	€ 15,03	€ 32,28	€ 33,94	€ 27,40	€ 29,10	€ 23,24	€ 24,80

# ZUBEHÖR FÜR TISCHKREISSÄGEN

NEU

## Fahrbares Universal-Untergestell



- Robuste Alu-Konstruktion mit kompakten Abmessungen und geringem Gewicht
- Einfach und schnell einklappbare Standbeine
- Große, robuste Transportrollen für problemlosen Transport, auch über kleine Hindernisse hinweg
- Spezielle Konstruktion des Untergestells ermöglicht Transport inkl. montierter Säge
- Ausziehbarer, gummierter Transportgriff

### TECHNISCHE DATEN DWE74911-XJ

Passend für	DCS7485, DWE7485 und DWE7495
Max. Tragkraft	68 kg
Gewicht	15 kg
Lieferumfang	Universal-Maschinenmontageset

**UVP € 229,00**  
zzgl. MwSt.  
€ 272,51 inkl. MwSt.

## Fahrbares Untergestell



- Einfach und schnell einklappbare Standbeine
- Robuste Alu-Konstruktion mit kompakten Abmessungen und geringem Gewicht
- Ausziehbarer und gummierter Transportgriff
- Spezielle Konstruktion des Untergestells ermöglicht den Transport mit montierter Säge
- Inkl. Maschinen-Montage-Set zum schnellen und werkzeuglosen Maschinenwechsel

### TECHNISCHE DATEN DE7400-XJ

Passend für	DCS7485 und DWE7485
-------------	---------------------

**UVP € 231,00**  
zzgl. MwSt.  
€ 274,89 inkl. MwSt.

## Untergestell



- Zusammenklappbar sowie mit abnehmbaren Beinen für sicheren Transport
- Beine höhenverstellbar

### TECHNISCHE DATEN DE7450-XJ

Passend für	DCS7485 und DWE7485
-------------	---------------------

**UVP € 104,00**  
zzgl. MwSt.  
€ 123,76 inkl. MwSt.

## AirLock Y-Adapter-Set



- Zum Anschluss von Absauganlagen an DEWALT Tischkreissägen mit zwei Absaugpunkten
- Schnelle und sichere Verbindung durch das patentierte DEWALT AirLock-System
- Anschluss maschinenseitig mit Drehausgleich

### TECHNISCHE DATEN DWV9470-XJ

Absaugschlauch-Länge	2 x 1,4 m
Absaugschlauch-Ø	32 mm
Anschluss	AirLock
Lieferumfang	Y-Adapter, 2 x flexibler Saugschlauch (je 32 mm / 1,4 m), 2 x AirLock-Adapter (DWV9000-XJ)

**UVP € 69,00**  
zzgl. MwSt.  
€ 82,11 inkl. MwSt.

# RADIALARMSÄGEN

## 300 mm Radialarmsäge (230 Volt / 2.000 Watt)



- Leiser, wartungsfreier und leistungsstarker Induktionsmotor
- Solider, gusseiserner Radialarmausleger für maximale Genauigkeit und Lebensdauer
- Fixierter, hoher Werkstückanschlag (60 mm)
- Einfacher Sägeblattwechsel durch Sägeblatt-Nut im Säge Tisch und Spindelaretfierung
- Robuster Absaugtrichter mit 100 mm Anschluss
- Sicherer Einsatz durch automatischen Rücklauf des Sägekopfes in die „Parkposition“
- In transportsicherer Holzbox bereits teilmontiert, eingestellt
- Nicht für die Bearbeitung von NE-Metallen geeignet
- Tischgröße 176 x 122 x 77 mm

**Emissionswerte:**  
 $L_{PA} / L_{WA} = 96,5 / 109,5$  dB(A) • K = 3,0 dB(A)  
Vibration  $\leq 2,0$  m/s<sup>2</sup> • K = 1,5 m/s<sup>2</sup>

### TECHNISCHE DATEN DW721KN-QS

Aufnahmeleistung	2.000 Watt
Leerlaufdrehzahl	3.000 min <sup>-1</sup>
Max. Gehrungseinstellung	48° (rechts / links)
Max. Neigungseinstellung	60° (rechts)
Max. Querschnittbreite bei 90°	507 mm
bei 90° / 45°	342 / 172 mm (rechts / links)
bei 45° / 45°	247 / 272 mm (rechts / links)
Max. Schnitttiefe bei 90° / 45°	90 / 60 mm
Sägeblattmaße	300 x 30 mm
Gewicht (inkl. Untergestell)	115,0 kg
Lieferumfang	Untergestell und 32 Zahn HM-Sägeblatt

**UVP € 2.419,00**  
zzgl. MwSt.  
€ 2.878,61 inkl. MwSt.

## 350 mm Radialarmsäge (400 Volt / 4.000 Watt)



- Leiser, wartungsfreier und leistungsstarker Induktionsmotor
- Solider, gusseiserner Radialarmausleger für maximale Genauigkeit und Lebensdauer
- Fixierter, hoher Werkstückanschlag (60 mm)
- Einfacher Sägeblattwechsel durch Sägeblatt-Nut im Säge Tisch
- Robuster Absaugtrichter mit 100 mm Anschluss
- Sicherer Einsatz durch automatischen Rücklauf des Sägekopfes in die „Parkposition“
- In transportsicherer Holzbox bereits teilmontiert, eingestellt
- Nicht für die Bearbeitung von NE-Metallen geeignet
- Tischgröße 181 x 134 x 152 mm

**Emissionswerte:**  
 $L_{PA} / L_{WA} = 96,0 / 109,0$  dB(A) • K = 3,0 dB(A)  
Vibration  $\leq 2,0$  m/s<sup>2</sup> • K = 1,9 m/s<sup>2</sup>

### TECHNISCHE DATEN DW729KN-XS

Aufnahmeleistung	4.000 Watt
Leerlaufdrehzahl	3.000 min <sup>-1</sup>
Max. Gehrungseinstellung	48° (rechts / links)
Max. Neigungseinstellung	60° (rechts)
Max. Querschnittbreite bei 90°	525 mm
bei 90° / 45°	365 / 150 mm (rechts / links)
bei 45° / 45°	250 / 270 mm (rechts / links)
Max. Schnitttiefe bei 90° / 45°	110 / 75 mm
Sägeblattmaße	350 x 30 mm
Gewicht (inkl. Untergestell)	149,0 kg
Lieferumfang	Untergestell und 36 Zahn HM-Sägeblatt

**UVP € 4.419,00**  
zzgl. MwSt.  
€ 5.258,61 inkl. MwSt.

HOLZBEARBEITUNG

# BANDSÄGEN

## 155 mm Bandsäge (230 Volt / 750 Watt)



- Bandsäge mit hochwertigem, verwindungsstabilem Alu-Druckgussrahmen, geeignet für Holz, NE-Metall, Schaumstoff, Verbundmaterialien, Plastik und andere Materialien
- Abschließbarer Sicherheitsschalter und Nullspannungsauslöser
- Große, ausgewuchtete Bandräder aus Alu-Druckguss mit Gummibandagen für ruhiges, leises Arbeiten
- Großer Alu-Sägetisch mit hochwertiger Beschichtung und wechselbaren Einsätzen
- Winkeleinstellung von 0° bis 45°
- Präziser, zweiseitig geführter Parallelanschlag
- Anschluss für Staubabsaugung
- Mit stufenlos einstellbarer Bandgeschwindigkeit

### Emissionswerte:

$L_{PA} / L_{WA} = 92,0 / 105,0$  dB(A) • K = 3,3 dB(A)

### TECHNISCHE DATEN DW739-QS

Aufnahmeleistung	750 Watt
Schnittgeschwindigkeit	330–800 m/min.
Max. Schnitthöhe / -breite	155 / 310 mm
Tischgröße	380 x 380 mm
Gewicht (inkl. Untergestell)	23,0 kg
Lieferumfang	Sägeband, Parallelanschlag und Standfüße

**UVP € 859,00**  
zzgl. MwSt.  
€ 1.022,21 inkl. MwSt.



## 200 mm Bandsäge (230 Volt / 1.000 Watt)



- Robuster und verwindungssteifer Stahlrohrrahmen garantiert höchste Genauigkeit auch bei maximaler Schnitttiefe
- Hochwertiges Sägeband mit langer Lebensdauer
- Großer Alu-Sägetisch garantiert sichere Werkstückauflage
- Sägebandspannung mit präziser Einstellskala für verschiedene Bänder und Anwendungen
- Sehr große Durchlassbreite und -höhe ermöglicht auch die Bearbeitung größerer Werkstücke
- Sicherheitsschalter verhindert ein Einschalten der Säge bei geöffnetem Maschinengehäuse
- Anschluss für wirkungsvolle Staubabsaugung mit 100 mm Ø
- Zwei einstellbare Bandgeschwindigkeiten für materialgerechtes Arbeiten
- Dauerbelastbarer und wartungsfreier Induktionsmotor

### Emissionswerte:

$L_{PA} / L_{WA} = 82,0 / 95,0$  dB(A) • K = 3,0 dB(A)

### TECHNISCHE DATEN DW876-QS

Aufnahmeleistung	1.000 Watt
Schnittgeschwindigkeit	380 / 880 m/min.
Max. Schnitthöhe / -breite	200 / 305 mm
Tischgröße	500 x 500 mm
Gewicht (inkl. Untergestell)	54,0 kg
Lieferumfang	Sägeband, Untergestell, Parallelanschlag und Gehrungsanschlag

**UVP € 1.049,00**  
zzgl. MwSt.  
€ 1.248,31 inkl. MwSt.



# EXZENTERSCHLEIFER

## 18 V Akku-Exzentrerschleifer



- Elektronische Drehzahlregulierung über Rändelrad
- Effektive Motorbremse reduziert den Nachlauf des Schleiftellers
- Schneller Schleifpapierwechsel durch Klettfix-System
- Lange Lebensdauer durch speziellen Staubschutz für Schalter und Getriebelager
- Leichtes und kompaktes Design mit geringer Aufbauhöhe
- Ergonomisch gummiertes Gehäuse

### Emissionswerte:

$L_{PA} / L_{WA} = 74,0 / 85,0$  dB(A) • K = 3,0 dB(A)  
Vibration = 4,2 m/s<sup>2</sup> • K = 1,5 m/s<sup>2</sup>



### TECHNISCHE DATEN DCW210NT-XJ

Akku-Technologie	alle 18 Volt XR und XR FLEXVOLT Akkus
Motordrehzahl	8.000–12.000 min <sup>-1</sup>
Schwingkreis-Ø	2,6 mm
Schleifpapier-Ø	125 mm
Gewicht (mit 2 / 5 Ah Akku)	1,7 / 1,9 kg
Lieferumfang	Staubfangsack, T STAK™-Box II, ohne Akkus und Ladegerät

**UVP € 169,00**  
zzgl. MwSt.  
€ 201,11 inkl. MwSt.

Maschinenkauf*						Monatliche Leasingrate*								
mit Volservice für						nur für Maschine bei			für Maschine und Volservice bei					
36 Monate		48 Monate		60 Monate		36	48	60	36 Monaten		48 Monaten		60 Monaten	
Komfort	Premium	Komfort	Premium	Komfort	Premium	Monaten	Monaten	Monaten	Komfort	Premium	Komfort	Premium	Komfort	Premium
€ 255	€ 271	€ 292	€ 315	–	–	€ 5,70	€ 4,46	€ 3,63	€ 8,59	€ 9,14	€ 7,71	€ 8,33	–	–

## 125 mm Exzentrerschleifer



- Perform & Protect: Verbesserte Antriebsbalance für maximale Vibrationsdämpfung und längere Lebensdauer
- Elektronischer Sanftanlauf und Drehzahl-Konstanthaltung für materialgerechtes Arbeiten und ein optimales Schleifergebnis
- Lange Lebensdauer durch speziellen Staubschutz für Schalter und Getriebelager
- Verbesserte Motorbremse für einen schnellen Stillstand des Schleiftellers
- Schneller Schleifblattwechsel durch Klettfix-System

### Emissionswerte:

$L_{PA} / L_{WA} = 80,0 / 91,0$  dB(A) • K = 3,0 dB(A)  
Vibration = Holzschliff < 2,5 m/s<sup>2</sup> • K = 1,5 m/s<sup>2</sup>



### TECHNISCHE DATEN DWE6423-QS

Aufnahmeleistung	280 Watt
Motordrehzahl	8.000–12.000 min <sup>-1</sup>
Schwingkreis-Ø	2,6 mm
Schleifpapier-Ø	125 mm
Gewicht	1,3 kg
Lieferumfang	Staubfangsack

**UVP € 109,00**  
zzgl. MwSt.  
€ 129,71 inkl. MwSt.

Maschinenkauf*						Monatliche Leasingrate*								
mit Volservice für						nur für Maschine bei			für Maschine und Volservice bei					
36 Monate		48 Monate		60 Monate		36	48	60	36 Monaten		48 Monaten		60 Monaten	
Komfort	Premium	Komfort	Premium	Komfort	Premium	Monaten	Monaten	Monaten	Komfort	Premium	Komfort	Premium	Komfort	Premium
€ 210	€ 229	€ 253	€ 280	–	–	€ 3,67	€ 2,88	€ 2,34	€ 7,08	€ 7,72	€ 6,68	€ 7,40	–	–

## Zubehör für 150 mm Exzentrerschleifer D26453

Artikel-Nummer	Beschreibung	UVP zzgl. MwSt.	UVP inkl. MwSt.
DT3600-QZ	125 mm Schleifteller für D26453 (8-Loch)	€ 12,50	€ 14,87



# VIBRATIONSSCHLEIFER & OBERFRÄSEN

NEU

## 108 x 115 mm 18V Akku-Vibrationsschleifer



- Elektronische Drehzahlregulierung für material-spezifischen Einsatz über optimal positioniertes Rändelrad präzise einstellbar
- Lange Lebensdauer durch speziellen Staubschutz für Schalter und Getriebelager
- Leichtes und kompaktes Design mit geringer Aufbauhöhe für ein ermüdungsarmes dauerhaftes Arbeiten
- Schneller Schleifpapierwechsel durch Klettfix-System
- Zusätzlicher Klemm-Mechanismus ermöglicht alternativ einen festen Sitz von Standard-Schleifpapieren
- Wirkungsvolle Staubabsaugung über Staubfangsack oder „Air-Lock“-kompatiblen Absaugadapter

**Emissionswerte:**  
 $L_{pa} / L_{wa} = 76,0 / 87,0$  dB(A) • K = 3,0 dB(A)  
 Vibration = 3,8 m/s<sup>2</sup> • K = 1,5 m/s<sup>2</sup>

### TECHNISCHE DATEN DCW200NT-XJ

Akku-Technologie	alle 18 Volt XR und XR FLEXVOLT Akkus
Motordrehzahl	8.000–13.500 min <sup>-1</sup>
Schwingkreis-Ø	1,6 mm
Schleifplattengröße	108 x 115 mm
Gewicht	1,3 kg
Lieferumfang	Staubfangsack, Lochschablone, T STAK™-Box II, ohne Akkus und Ladegerät

**UVP** € 136,00  
 zzgl. MwSt.  
 € 161,84 inkl. MwSt.

Maschinenkauf*						Monatliche Leasingrate*								
mit Vollservice für						nur für Maschine bei								
36 Monate		48 Monate		60 Monate		36 Monate		48 Monate		60 Monate				
Komfort	Premium	Komfort	Premium	Komfort	Premium	Komfort	Premium	Komfort	Premium	Komfort	Premium			
€ 214	€ 229	€ 242	€ 262	–	–	€ 4,58	€ 3,59	€ 2,92	€ 7,21	€ 7,71	€ 6,39	€ 6,92	–	–

## 108 x 115 mm Vibrationsschleifer



- Leistungsstarker 230 Watt-Motor
- Verbesserter Klemm-Mechanismus für einfachen Schleifpapierwechsel – auch Klettfix-Schleifpapier verwendbar
- Ergonomisches, leichtes Design mit geringer Aufbauhöhe für ein ermüdungsarmes dauerhaftes Arbeiten und perfektes Handling
- Wirkungsvolle Staubabsaugung über Staubfangsack oder „Air-Lock“-kompatiblen Absaugadapter

**Emissionswerte:**  
 $L_{pa} / L_{wa} = 82,0 / 93,0$  dB(A) • K = 3,0 dB(A)  
 Vibration = 4,0 m/s<sup>2</sup> • K = 1,5 m/s<sup>2</sup>

### TECHNISCHE DATEN DWE6411-QS

Aufnahmeleistung	230 Watt
Motordrehzahl	14.000 min <sup>-1</sup>
Schwingzahl	28.000 min <sup>-1</sup>
Schwingkreis-Ø	1,6 mm
Schleifplattengröße	108 x 115 mm (Papiermaße: 140 x 115 mm)
Gewicht	1,3 kg
Lieferumfang	Staubfangsack

**UVP** € 136,00  
 zzgl. MwSt.  
 € 161,84 inkl. MwSt.

Maschinenkauf*						Monatliche Leasingrate*								
mit Vollservice für						nur für Maschine bei								
36 Monate		48 Monate		60 Monate		36 Monate		48 Monate		60 Monate				
Komfort	Premium	Komfort	Premium	Komfort	Premium	Komfort	Premium	Komfort	Premium	Komfort	Premium			
€ 233	€ 251	–	–	–	–	€ 4,58	€ 3,59	€ 2,92	€ 7,85	€ 8,47	–	–	–	–

## 900 Watt Oberfräse



- Leistungsstarker Motor mit Vollwellen-Elektronik und Drehzahl-Konstanthaltung
- Sanftanlauf verhindert ein Verlaufen der Maschine beim Start
- Präzise und leichtgängige Führung der beiden Fräskorbsäulen
- 5-stufige Frästiefeneinstellung sowie exakte Frästiefen-Feineinstellung
- Optimale Sicht auf das Werkstück
- Absaugvorrichtung mit Adapter für effiziente Staubabsaugung
- Robustes, kompaktes und ergonomisches Design

**Emissionswerte:**  
 $L_{pa} / L_{wa} = 77,0 / 88,0$  dB(A) • K = 3,0 dB(A)  
 Vibration = Bearbeiten von Holz (MDF) 7,0 m/s<sup>2</sup> • K = 2,7 m/s<sup>2</sup>

### TECHNISCHE DATEN D26203-QS

Aufnahmeleistung	900 Watt
Leerlaufdrehzahl	16.000–27.000 min <sup>-1</sup>
Fräskorbhub	55 mm
Werkzeugaufnahme	6–8 mm
Max. Fräs-Ø	30 mm
Gewicht	2,9 kg
Lieferumfang	Parallelanschlag, 8 mm Spannzange, 17 mm Führungshülse, Absaugvorrichtung, Zentrierstift, Montagewerkzeug

**UVP** € 335,00  
 zzgl. MwSt.  
 € 398,65 inkl. MwSt.

Maschinenkauf*						Monatliche Leasingrate*								
mit Vollservice für						nur für Maschine bei								
36 Monate		48 Monate		60 Monate		36 Monate		48 Monate		60 Monate				
Komfort	Premium	Komfort	Premium	Komfort	Premium	Komfort	Premium	Komfort	Premium	Komfort	Premium			
€ 623	€ 655	€ 687	€ 731	€ 753	€ 809	€ 15,40	€ 12,06	€ 9,83	€ 21,00	€ 22,06	€ 18,14	€ 19,29	€ 16,19	€ 17,40

# OBERFRÄSEN

## 900 Watt Oberfräse

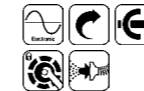

- Fräskorbführung im hochwertigen Alu-Druckguss-Gehäuse mit präziser und leichtgängiger Führung der beiden Fräskorbsäulen
- Vollwellen-Elektronik mit Drehzahl-Konstanthaltung garantiert einheitliches Fräsbild aufgrund stabiler Fräsdrehzahl auch unter Last
- Elektronischer Sanftanlauf ermöglicht ein ruckfreies Anlaufen der Maschine
- Dreistufiger Revolveranschlag für präzises Einstellen unterschiedlicher Frästiefen mit hoher Wiederholgenauigkeit
- Inkl. Absaugadapter für nahezu staubfreies Arbeiten

**Emissionswerte:**  
 $L_{pa} / L_{wa} = 83,0 / 92,0$  dB(A) • K = 3,2 dB(A)  
 Vibration = Bearbeiten von Holz (MDF) 7,8 m/s<sup>2</sup> • K = 1,7 m/s<sup>2</sup>

### TECHNISCHE DATEN DW615-QS

Aufnahmeleistung	900 Watt
Leerlaufdrehzahl	8.000–24.000 min <sup>-1</sup>
Fräskorbhub	35 mm
Werkzeugaufnahme	6–8 mm
Max. Fräs-Ø	30 mm
Gewicht	2,9 kg
Lieferumfang	Parallelanschlag, 2 Führungsstangen, 17 mm Führungshülse, Absaug-Set und 8 mm Spannzange

**UVP** € 326,00  
 zzgl. MwSt.  
 € 387,94 inkl. MwSt.

## 1.100 Watt Oberfräse



- Vollwellenelektronik mit Drehzahlkonstanthaltung
- Sanftanlauf verhindert das Verrutschen der Maschine beim Start
- Frästiefeneinstellung mit Feinjustierung mit 0,1 mm-Teilung
- Fräskorbführung im Alu-Druckguss-Gehäuse mit präziser und leichtgängiger Führung

**Emissionswerte:**  
 $L_{pa} / L_{wa} = 86,0 / 95,0$  dB(A) • K = 3,0 dB(A)  
 Vibration = Bearbeiten von Holz (MDF) 3,3 m/s<sup>2</sup>  
 K = 1,5 m/s<sup>2</sup>

### TECHNISCHE DATEN DW621-QS DW621KT-QS

Aufnahmeleistung	1.100 Watt	
Leerlaufdrehzahl	8.000–24.000 min <sup>-1</sup>	
Fräskorbhub	55 mm	
Werkzeugaufnahme	6–8 mm	
Max. Fräs-Ø	36 mm	
Gewicht	3,1 kg	
Lieferumfang	Parallelanschlag mit Feinjustierung, 24 mm Führungshülse, Absaugadapter und 8 mm Spannzange	wie links, aber mit T STAK™-Box VI

**UVP** € 384,00  
 zzgl. MwSt.  
 € 456,96 inkl. MwSt. € 468,86 inkl. MwSt.

Maschinenkauf* DW621KT-QS						Monatliche Leasingrate* DW621KT-QS								
mit Vollservice für						nur für Maschine bei								
36 Monate		48 Monate		60 Monate		36 Monate		48 Monate		60 Monate				
Komfort	Premium	Komfort	Premium	Komfort	Premium	Komfort	Premium	Komfort	Premium	Komfort	Premium			
€ 546	€ 575	€ 605	€ 645	€ 666	€ 718	€ 13,28	€ 10,40	€ 8,47	€ 18,40	€ 19,37	€ 15,97	€ 17,03	€ 14,32	€ 15,43

## 1.400 Watt Oberfräse



- Vollwellenelektronik mit Drehzahlkonstanthaltung
- Sanftanlauf verhindert das Verrutschen der Maschine beim Start
- Frästiefeneinstellung mit Feinjustierung mit 0,1 mm-Teilung
- Fräskorbführung im Alu-Druckguss-Gehäuse mit präziser und leichtgängiger Führung der beiden Fräskorbsäulen

**Emissionswerte:**  
 $L_{pa} / L_{wa} = 86,0 / 95,0$  dB(A) • K = 3,0 dB(A)  
 Vibration = Bearbeiten von Holz (MDF) 3,3 m/s<sup>2</sup>  
 K = 1,5 m/s<sup>2</sup>

### TECHNISCHE DATEN DW622KT-QS

Aufnahmeleistung	1.400 Watt
Leerlaufdrehzahl	8.000–24.000 min <sup>-1</sup>
Fräskorbhub	55 mm
Werkzeugaufnahme	6–12 mm
Max. Fräs-Ø	36 mm
Gewicht	3,1 kg
Lieferumfang	Parallelanschlag mit Feinjustierung, 24 mm Führungshülse, Absaugadapter, 2 Spannzangen (8 und 12 mm), T STAK™-Box VI

**UVP** € 457,00  
 zzgl. MwSt.  
 € 543,83 inkl. MwSt.

Maschinenkauf*						Monatliche Leasingrate*								
mit Vollservice für						nur für Maschine bei								
36 Monate		48 Monate		60 Monate		36 Monate		48 Monate		60 Monate				
Komfort	Premium	Komfort	Premium	Komfort	Premium	Komfort	Premium	Komfort	Premium	Komfort	Premium			
€ 623	€ 655	€ 687	€ 731	€ 753	€ 809	€ 15,40	€ 12,06	€ 9,83	€ 21,00	€ 22,06	€ 18,14	€ 19,29	€ 16,19	€ 17,40

HOLZBEARBEITUNG

# OBERFRÄSEN & KOMBIFRÄSEN

## 2.000 Watt Oberfräse



- Fräskorbführung im hochwertigen Alu-Druckguss-Gehäuse mit präziser und leichtgängiger Führung der beiden Fräskorbsäulen
- Vollwellen-Elektronik mit Drehzahlkonstanthaltung garantiert einheitliches Fräsbild auch unter Last
- Elektronischer Sanftanlauf verhindert Verrutschen der Maschine beim Start
- Frästiefeneinstellung mit Feinjustierung und Skalenlupe

### Emissionswerte:

$L_{pA} / L_{wA} = 92,0 / 100,0$  dB(A) • K = 3,4 dB(A)  
 Vibration = Bearbeiten von Holz (MDF) 3,1 m/s<sup>2</sup>  
 K = 1,5 m/s<sup>2</sup>



### TECHNISCHE DATEN DW625E-QS DW625EKT-QS

Aufnahmeleistung	2.000 Watt
Leerlaufdrehzahl	8.000–20.000 min <sup>-1</sup>
Fräskorbhub	62 mm
Werkzeugaufnahme	6–12,7 mm
Max. Fräs-Ø	50 mm
Gewicht	5,2 kg
Lieferumfang	Parallelanschlag mit Feinjustierung, 30 mm Führungshülse, Absaugadapter und 12 mm Spannzangen

<b>UVP</b>	<b>€ 667,00</b>	<b>€ 689,00</b>
	zzgl. MwSt.	zzgl. MwSt.
	€ 793,73 inkl. MwSt.	€ 819,91 inkl. MwSt.

Maschinenkauf* DW625EKT-QS						Monatliche Leasingrate* DW625EKT-QS								
mit Vollservice für						nur für Maschine bei								
36 Monate		48 Monate		60 Monate		36 Monate		48 Monate		60 Monate				
Komfort	Premium	Komfort	Premium	Komfort	Premium	Komfort	Premium	Komfort	Premium	Komfort	Premium			
€ 873	€ 908	€ 930	€ 976	€ 961	€ 1.013	€ 23,22	€ 18,19	€ 14,81	€ 29,42	€ 30,60	€ 24,55	€ 25,76	€ 20,66	€ 21,77

## 18V Akku-Kombifräse



- Leistungsstarke Akku-Kombifräse, einsetzbar als Ober- und Kantenfräse
- Elektronische Drehzahlregulierung mit Drehzahlkonstanthaltung für materialspezifische Arbeiten
- 2 Säulenfräskorb und Kantenfräseinheit jeweils mit exakter Frästiefeneinstellung
- 5 stufiger Revolveranschlag für Serienfräsungen
- Spindelarretierung für schnellen Fräserwechsel
- Spezielle Kantenfräsgrundplatte für exakte Arbeitsergebnisse

### Emissionswerte:

$L_{pA} / L_{wA} = 78,0 / 89,0$  dB(A) • K = 2,4 dB(A)  
 Vibration = Fräsen von Holz 7,0 m/s<sup>2</sup> • K = 3,0 m/s<sup>2</sup>



### TECHNISCHE DATEN DCW604NT-XJ

Akku-Technologie	alle 18 Volt XR und XR FLEXVOLT Akkus
Leerlaufdrehzahl	16.000–25.500 min <sup>-1</sup>
Max. Fräs-Ø	36 mm
Fräskorbhub	55 mm
Werkzeugaufnahme	6–8 mm
Gewicht (mit Fräskorb und 2 / 5 Ah Akku)	3,3 / 3,5 kg
Lieferumfang	2x Parallelanschlag und 2x Absaugvorrichtung (jeweils für Tauch- und Kantenfräseinheit), 8 mm Spannzange, 17 mm Führungshülse, Zentrierstift, Montagewerkzeug, T STAK™-Box VI, ohne Akkus und Ladegerät

<b>UVP</b>	<b>€ 369,00</b>
	zzgl. MwSt.
	€ 439,11 inkl. MwSt.

Maschinenkauf*						Monatliche Leasingrate*								
mit Vollservice für						nur für Maschine bei								
36 Monate		48 Monate		60 Monate		36 Monate		48 Monate		60 Monate				
Komfort	Premium	Komfort	Premium	Komfort	Premium	Komfort	Premium	Komfort	Premium	Komfort	Premium			
€ 540	€ 572	€ 590	€ 632	€ 620	€ 668	€ 12,44	€ 9,74	€ 7,93	€ 18,20	€ 19,29	€ 15,58	€ 16,68	€ 13,33	€ 14,36

## 900 Watt Kombifräse



- Kombi-Gerät aus Oberfräse (baugleich mit D26203) und Kantenfräse für äußerst vielseitigen Einsatz
- Einfache und schnelle Fixierung des separaten Motorblocks wahlweise in der Tauch- oder Kantenfräseinheit
- Kantenfräsmodul mit transparenter Grundplatte für exaktes Bearbeiten von Kanten
- Inkl. Absaugadapter für Tauch- und Kantenfräsarbeiten

### Emissionswerte:

$L_{pA} / L_{wA} = 77,0 / 88,0$  dB(A) • K = 3,0 dB(A)  
 Vibration = Bearbeiten von Holz (MDF) 7,0 m/s<sup>2</sup> • K = 2,7 m/s<sup>2</sup>



### TECHNISCHE DATEN D26204K-QS

Aufnahmeleistung	900 Watt
Leerlaufdrehzahl	16.000–27.000 min <sup>-1</sup>
Max. Fräs-Ø	30 mm
Fräskorbhub	55 mm
Werkzeugaufnahme	6–8 mm
Max. Fräs-Ø	30 mm
Gewicht	2,9 kg
Lieferumfang	2x Parallelanschlag und 2x Absaugvorrichtung (jeweils für Tauch- und Kantenfräseinheit), 8 mm Spannzange, 17 mm Führungshülse, Zentrierstift, Montagewerkzeug, Koffer

<b>UVP</b>	<b>€ 399,00</b>
	zzgl. MwSt.
	€ 474,81 inkl. MwSt.

# ZUBEHÖR FÜR OBERFRÄSEN & KOMBIFRÄSEN

## Zubehör für Oberfräsen & Kombifräsen

Artikel-Nummer	Beschreibung	UVP zzgl. MwSt.	UVP inkl. MwSt.	D26203	DW615	DW621 / DW621KT	DW622KT	DW624	DW625E	DW626	DW629	DCW604NT / D26204K
DE6258-XJ	Spannzange 12 mm	€ 34,80	€ 41,41				•			•		
DE6259-XJ	Spannzange 10 mm	€ 35,80	€ 42,60				•			•		
DE6260-XJ	Spannzange 8 mm	€ 34,80	€ 41,41				•			•		
DE6261-XJ	Spannzange 6,35 mm (1/4")	€ 38,00	€ 45,22				•			•		
DE6272-XJ	Spannzange 6 mm	€ 34,80	€ 41,41						•		•	
DE6274-XJ	Spannzange 8 mm	€ 34,80	€ 41,41					•	•		•	
DE6276-XJ	Spannzange 10 mm	€ 34,80	€ 41,41					•	•		•	
DE6277-XJ	Spannzange 12 mm	€ 34,80	€ 41,41					•	•		•	
DE6278-XJ	Spannzange 12,7 mm (1/2")	€ 37,00	€ 44,03					•	•		•	
DE6950-XJ	Spannzange 6 mm	€ 25,30	€ 60,11		•	•						
DE6951-XJ	Spannzange 6,35 mm (1/4")	€ 25,30	€ 60,11		•	•						
DE6952-XJ	Spannzange 8 mm	€ 25,30	€ 60,11		•	•						
DE6283-XJ	12 mm Schaft – Gewindeadapter M12	€ 9,80	€ 11,66					•	•	•	•	
DE6292-XJ	Führungsschienen-Verbindungsstück	€ 31,10	€ 37,01		•	•	•	•	•	•	•	
DE6301-XJ	Führungshülsehalter Typ 2	€ 30,00	€ 35,70					•	•		•	
DE6330-XJ	30 mm Führungshülse (höhenverstellbar)	€ 11,50	€ 13,68					•	•		•	
DE6340-XJ	40 mm Führungshülse (höhenverstellbar)	€ 12,80	€ 15,23					•	•		•	
DE6427-XJ	27 mm Führungshülse	€ 14,80	€ 17,61					•	•		•	
DE6430-XJ	30 mm Führungshülse	€ 11,50	€ 13,68					•	•		•	
DE6440-XJ	40 mm Führungshülse	€ 12,90	€ 15,35					•	•		•	
DE6905-XJ	Stangenzirkel für Kreisarbeiten	€ 26,40	€ 30,46		•	•	•			•		
DE6913-XJ	Feinjustierbarer Parallelanschlag mit Absaugadapter	€ 43,50	€ 51,76		•	•		•	•	•	•	
DE6917-XJ	17 mm Führungshülse	€ 5,70	€ 6,78			•	•			•		
DE6924-XJ	24 mm Führungshülse	€ 5,70	€ 6,78			•	•			•		
DE6927-XJ	27 mm Führungshülse	€ 5,70	€ 6,78			•	•			•		
DE6930-XJ	30 mm Führungshülse	€ 5,70	€ 6,78			•	•			•		
DE6940-XJ	40 mm Führungshülse	€ 15,00	€ 17,85			•	•			•		
DE6956-XJ	Frästiefen-Feinjustierung	€ 14,50	€ 17,25		•	•	•					
DE6966-XJ	Frästiefen-Feinjustierung	€ 20,90	€ 24,87					•	•	•	•	
DE6989-XJ	17 mm Führungshülse	€ 8,70	€ 10,35		•	•				•	•	
DE6990-XJ	24 mm Führungshülse	€ 8,70	€ 10,35		•	•				•	•	
DE6991-XJ	27 mm Führungshülse	€ 8,70	€ 10,35		•	•				•	•	
DE6992-XJ	30 mm Führungshülse	€ 8,50	€ 10,12		•	•				•	•	
DWS5021-XJ	1.000 mm Führungsschiene	€ 64,90	€ 77,23		•	•	•	•	•	•	•	
DWS5022-XJ	1.500 mm Führungsschiene	€ 81,00	€ 96,39		•	•	•	•	•	•	•	
DWS5023-XJ	2.600 mm Führungsschiene	€ 188,00	€ 223,72		•	•	•	•	•	•	•	
DWS5025-XJ	Tasche für 1.000 und 1.500 mm Führungsschienen	€ 56,00	€ 66,64		•	•	•	•	•	•	•	
DWS5026-XJ	1 Paar Führungsschienen-Schnellspanner	€ 62,30	€ 74,14		•	•	•	•	•	•	•	
DWS5030-XJ	5 m Ersatz-Gleitbelag	€ 17,00	€ 20,23		•	•	•	•	•	•	•	
DWS5031-XJ	Oberfräsen-Adapter für Führungsschiene	€ 46,00	€ 54,74		•	•	•	•	•	•	•	
DWS5032-XJ	3 m Ersatz-Haftunterlage	€ 12,00	€ 14,28		•	•	•	•	•	•	•	

# LAMELLENDÜBELFRÄSE UND HOBEL

## Lamellendübelfräse



- Präzise Zahnstangenführung garantiert exakte, vertikale Justierung und Ausrichtung des Parallelschlages
- Einstellbare Fixrasten für Lamellendübel 0, 10, 20 und maximale Frästiefe mit Feinjustierung für höchste Genauigkeit
- Höhenverstellbarer und von 0° bis 90° justierbarer Gehrungsanschlag für Materialstärken von 10 bis 70 mm
- Versenkbarer Anti-Rutschvorrichtung, achtfache Anrissmarkierung und Anschlag mit Sichtfenster für präzises Arbeiten
- Spindelarretierung für einfachen Fräserwechsel

### Emissionswerte:

$L_{pA} / L_{wA} = 82,0 / 100,0$  dB(A) • K = 3,1 dB(A)  
 Vibration = Bearbeiten von Holz (MDF) < 2,5 m/s<sup>2</sup>  
 K = 1,5 m/s<sup>2</sup>

## TECHNISCHE DATEN DW682K-QS

Aufnahmeleistung	600 Watt
Leerlaufdrehzahl	10.000 min <sup>-1</sup>
Max. Fräs-Ø	100 mm
Max. Frästiefe	20 mm
Gehrungseinstellung	0–90°
Nutbreite	4 mm
Gewicht	3,0 kg
Lieferumfang	4 mm HM-Nutfräser, Spänefangsack, Absaugadapter und Koffer

**UVP € 393,00**  
 zzgl. MwSt.  
 € 467,67 inkl. MwSt.



## 18V Akku-Hobel



- Hohe Arbeitsleistung pro Akku-Ladung durch bürstenlose Motorentechnologie
- Konstante Motordrehzahl auch unter Last durch elektronische Drehzahlsteuerung
- Besonders großer Messerwellendurchmesser für höhere Umfangsgeschwindigkeit
- Exakte Tiefeneinstellung in 1/10 mm-Schritten bis zur maximalen Spanabnahme von 2 mm
- Plangefräste Hobelsohle mit V-Nut zum Anfasen sowie Parkschuh zum sicheren Absetzen

### Emissionswerte:

$L_{pA} / L_{wA} = 88,0 / 99,0$  dB(A) • K = 3,0 dB(A)  
 Vibration ≤ 2,5 m/s<sup>2</sup> • K = 1,5 m/s<sup>2</sup>

## TECHNISCHE DATEN DCP580NT-XJ

Akku-Technologie	alle 18 Volt XR und XR FLEXVOLT Akkus
Leerlaufdrehzahl	15.000 min <sup>-1</sup>
Max. Spantiefe / Falztiefe	2 / 9 mm
Hobelsohlenlänge	295 mm
Messerwellenbreite / Messerwellen-Ø	82 / 48 mm
Gewicht (mit 2 / 5 Ah Akku)	2,9 / 3,1 kg
Lieferumfang	2 Sätze HM Streifen-Wendemeser, Parallelschlag, T STAK™-Box VI, ohne Akkus und Ladegerät

**UVP € 202,00**  
 zzgl. MwSt.  
 € 240,38 inkl. MwSt.



Maschinenkauf*						Monatliche Leasingrate*								
mit Vollservice für						nur für Maschine bei								
36 Monate		48 Monate		60 Monate		36 Monaten		48 Monaten		60 Monaten				
Komfort	Premium	Komfort	Premium	Komfort	Premium	Komfort	Premium	Komfort	Premium	Komfort	Premium			
€ 288	€ 304	€ 323	€ 346	€ 362	€ 392	€ 6,81	€ 5,33	€ 4,34	€ 9,71	€ 10,26	€ 8,53	€ 9,13	€ 7,78	€ 8,44

## Hobel (82 mm)



- Spanabnahme in 1/10 mm-Schritten schnell und präzise einstellbar
- Optimale Handhabung durch ergonomische Griffe und niedrigen Schwerpunkt
- Parkschuh zum sichern Absetzen der Maschine
- Plangefräste Hobelsohle mit 3 V-Nuten im Aufnahmeschuh
- Geringes Gewicht und ausgewogene Gewichtsverteilung

### Emissionswerte:

$L_{pA} / L_{wA} = 88,0 / 97,0$  dB(A) • K = 3,0 dB(A)  
 Vibration = Hobeln Weichholz mit max. Spantiefe 3,2 m/s<sup>2</sup> • K = 1,5 m/s<sup>2</sup>

## TECHNISCHE DATEN DW680K-QS DW680-QS

Aufnahmeleistung	600 Watt
Leerlaufdrehzahl	15.000 min <sup>-1</sup>
Max. Spantiefe / Falztiefe	2,5 / 12 mm
Hobelbreite	82 mm
Hobelsohlenlänge	285 mm
Messerwellen-Ø	54 mm
Gewicht	2,5 kg
Lieferumfang	HM-Wendemeser, Parallelschlag, Absaugadapter, Koffer

**UVP € 238,00**  
 zzgl. MwSt.  
 € 283,22 inkl. MwSt.

**€ 216,00**  
 zzgl. MwSt.  
 € 257,04 inkl. MwSt.



# HOBEL UND ZUBEHÖR

## Hobel (82 mm)



- Hochleistungsmotor für beste Ergebnisse
- Spanauswurf rechts oder links einstellbar
- Hobelstärke in 1/10 mm-Schritten schnell und präzise einstellbar
- Optimale Handhabung durch ergonomisch gummierten Handgriff und Zusatzhandgriff mit integriertem Spantiefen-Einstellrad
- Plangefräste Hobelsohle mit 3 V-Nuten im Aufnahmeschuh

### Emissionswerte:

$L_{pA} / L_{wA} = 90,0 / 99,0$  dB(A) • K = 3,2 dB(A)  
 Vibration = Hobeln Weichholz mit max. Spantiefe 4,2 m/s<sup>2</sup> • K = 1,5 m/s<sup>2</sup>

## TECHNISCHE DATEN D26500K-QS D26500-QS

Aufnahmeleistung	1.050 Watt
Leerlaufdrehzahl	13.500 min <sup>-1</sup>
Max. Spantiefe / Falztiefe	4 / 25 mm
Hobelbreite	82 mm
Hobelsohlenlänge	320 mm
Messerwellen-Ø	64 mm
Gewicht	4,0 kg
Lieferumfang	HM-Wendemeser, Parallelschlag, Absaugadapter, Spanauswurf-Einsatz, Spänefangsack, Koffer

**UVP € 289,00**  
 zzgl. MwSt.  
 € 343,91 inkl. MwSt.

**€ 269,00**  
 zzgl. MwSt.  
 € 320,11 inkl. MwSt.



Maschinenkauf D26500K-QS*						Monatliche Leasingrate D26500K-QS*								
mit Vollservice für						nur für Maschine bei								
36 Monate		48 Monate		60 Monate		36 Monaten		48 Monaten		60 Monaten				
Komfort	Premium	Komfort	Premium	Komfort	Premium	Komfort	Premium	Komfort	Premium	Komfort	Premium			
€ 399	€ 420	€ 446	€ 476	€ 493	€ 532	€ 9,74	€ 7,63	€ 6,21	€ 13,45	€ 14,15	€ 11,77	€ 12,56	€ 10,60	€ 11,43

## Zubehör Hobel

Artikel-Nummer	Beschreibung	UVP zzgl. MwSt.	UVP inkl. MwSt.
DWV9390-XJ	Spänefangsack für Akku-Hobel DCP580	€ 29,00	€ 34,51
DE2650-XJ	Spänefangsack für D26500	€ 28,50	€ 33,92
DT3905-QZ	1 Paar HSS Hobel-Wendemeser für DW680, DW680K, D26500, D26500K, DCP580	€ 7,20	€ 8,57
DT3906-QZ	1 Paar HM Hobel-Wendemeser für DW680, DW680K, D26500, D26500K, DCP580	€ 10,80	€ 12,85

## 260 mm Abricht- und Dickenhobel (230 Volt / 2.100 Watt)



- Hochwertige Alu-Druckguss-Konstruktion
- Sicherer Einsatz durch Nullspannungsschalter, Motorschutz und Messerwellenabdeckung
- Großer und feingefräster Alu-Abrichttisch
- Plangefräster Alu-Dickenhobeltisch und gummierte Einzugwalzen für problemlosen Einsatz
- Exakte Einstellung der Spanabnahme im Abricht- und Dickenbetrieb durch verbesserte Bedienelemente
- Stabiler Alu-Anschlag für genaue Winkel im Hobelbetrieb
- 100 mm Absaugadapter

### Emissionswerte:

$L_{pA} / L_{wA} = 96,0 / 109,0$  dB(A) • K = 3,0 dB(A)

## TECHNISCHE DATEN D27300-QS

Leerlaufdrehzahl	6.200 min <sup>-1</sup>
Max. Hobelbreite / Spanabnahme	260 / 4 mm
Abrichttischgröße	1.000 x 260 mm
Dickentischgröße	500 x 250 mm
Max. Dickenhobelmaß	160 mm
Vorschubgeschwindigkeit	5 m/min.
Gewicht	54,0 kg
Lieferumfang	1 Paar HSS-Hobelmesser, Einstellehre, Schiebstock, Absaugadapter und verstellbarer Anschlag

**UVP € 1.599,00**  
 zzgl. MwSt.  
 € 1.902,81 inkl. MwSt.



# MULTI-TOOL

NEU

## 18 V Oszillierendes Akku-Multi-Tool



- 3-stufiger Einstellbereich der Oszillationen
- Großdimensionierter und variabler Dual-Griff mit integriertem Gasgebeschalter
- Sehr schneller und werkzeugloser Zubehörwechsel
- Kombierter Tiefen- und Seitenanschlag ermöglicht hohe Schnittpräzision, auch bei feinen Detailarbeiten
- Serienmäßig mit 29-teiligem Zubehör-Set mit breiter Auswahl für die wichtigsten Schleif- und Säge-Anwendungen

Zubehör auf Seite 272

**Emissionswerte:**

$L_{PA} / L_{WA} = 79,0 / 89,0$  dB(A) • K = 3,0 dB(A)  
Vibration = 10,5 m/s<sup>2</sup> • K = 1,5 m/s<sup>2</sup>



### TECHNISCHE DATEN DCS356NT-XJ

Akku-Technologie	alle 18 Volt XR und XR FLEXVOLT Akkus
Oszillation	0 – 13.000 / 16.000 / 20.000 min <sup>-1</sup>
Oszillationswinkel	3,2° bzw. 1,6° (links u. rechts)
Gewicht (mit 2 / 5 Ah Akku)	1,5 / 1,7 kg
Lieferumfang	Kombinierter Tiefen- und Seitenanschlag, Multifit-Zubehöradapter, Airlock-Absaugadapter, Montagewerkzeug, T STAK-Box II, 29-tlg. Zubehör-Set mit: je 1 x Sägeblatt für Holz / Holz mit Nägeln (40 Zahn / 31 x 43 mm), 1 x Schleifplatte, je 8 x Schleifpapier (K60 / K120), 9 x Schleifpapier (K240), 1 x fester Spachtel, ohne Akkus und Ladegerät

**UVP € 209,00**  
zzgl. MwSt.  
€ 248,71 inkl. MwSt.

Maschinenkauf*						Monatliche Leasingrate*								
mit Vollservice für						nur für Maschine bei			für Maschine und Vollservice bei					
36 Monate		48 Monate		60 Monate		36 Monaten	48 Monaten	60 Monaten	36 Monaten		48 Monaten		60 Monaten	
Komfort	Premium	Komfort	Premium	Komfort	Premium	Komfort	Premium	Komfort	Premium	Komfort	Premium	Komfort	Premium	
€ 298	€ 315	€ 335	€ 359	€ 375	€ 407	€ 7,04	€ 5,52	€ 4,49	€ 10,04	€ 10,61	€ 8,84	€ 9,48	€ 8,06	€ 8,74

## Oszillierendes Multi-Tool



- Kraftvoller 300 Watt-Motor
- Stufenlos regulierbare Geschwindigkeit
- Werkzeugloser Zubehörwechsel
- Feststellbarer Gasgebeschalter
- Befestigungspunkte für Absaugung und Tiefenanschlag
- Perfekte Gehäuse- / Griffergonomie
- Helle LED-Leuchte
- Adapter für Mitbewerber-Zubehör

Zubehör auf Seite 272

**Emissionswerte:**

$L_{PA} / L_{WA} = 86,0 / 97,0$  dB(A) • K = 3,0 dB(A)  
Vibration = 16,1 m/s<sup>2</sup> • K = 1,5 m/s<sup>2</sup>



### TECHNISCHE DATEN DWE315-QS

Aufnahmeleistung	300 Watt
Oszillation	0 – 22.000 min <sup>-1</sup>
Oszillationswinkel	1,6° (links u. rechts)
Gewicht	1,5 kg
Lieferumfang	Schleifplatte (DT20700), je 8 Schleifblätter K60 (DT3091) und K120 (DT3093), 9 Schleifblätter K240 (DT3095), Sägeblatt für Holz mit Nägeln (DT20701), fester Spachtel (DT20714), Zubehöradapter, Innensechskantschlüssel

**UVP € 159,00**  
zzgl. MwSt.  
€ 189,21 inkl. MwSt.

## Oszillierendes Multi-Tool-Set



- Kraftvoller 300 Watt-Motor
- Stufenlos regulierbare Geschwindigkeit
- Werkzeugloser Zubehörwechsel
- Feststellbarer Gasgebeschalter
- Befestigungspunkte für Absaugung und Tiefenanschlag
- Perfekte Gehäuse- / Griffergonomie
- Helle LED-Leuchte
- Adapter für Mitbewerber-Zubehör

Zubehör auf Seite 272

**Emissionswerte:**

$L_{PA} / L_{WA} = 86,0 / 97,0$  dB(A) • K = 3,0 dB(A)  
Vibration = 16,1 m/s<sup>2</sup> • K = 1,5 m/s<sup>2</sup>



### TECHNISCHE DATEN DWE315KT-QS

Aufnahmeleistung	300 Watt
Oszillation	0 – 22.000 min <sup>-1</sup>
Oszillationswinkel	1,6° (rechts u. links)
Gewicht	1,5 kg
Lieferumfang	T STAK™-Box II, Schleifplatte (DT20700), je 8 Schleifblätter K60 (DT3091) und K120 (DT3093), 9 Schleifblätter K240 (DT3095), Sägeblatt für Holz mit Nägeln (DT20701), fester Spachtel (DT20714), Segmentsägeblatt (DT20708), Hartmetallsegmentsägeblatt (DT20717), Detailsägeblatt (DT20706), Tauchsägeblatt (DT20704), Zubehöradapter, Staubabsaugung (DT20722), Innensechskantschlüssel, Tiefenanschlag (DT2072)

**UVP € 237,00**  
zzgl. MwSt.  
€ 282,03 inkl. MwSt.

Maschinenkauf*						KALKULATION AUF AKTIONSPREIS						Monatliche Leasingrate*					
mit Vollservice für						nur für Maschine bei			für Maschine und Vollservice bei								
36 Monate		48 Monate		60 Monate		36 Monaten	48 Monaten	60 Monaten	36 Monaten		48 Monaten		60 Monaten				
Komfort	Premium	Komfort	Premium	Komfort	Premium	Komfort	Premium	Komfort	Premium	Komfort	Premium	Komfort	Premium				
€ 332	€ 356	€ 383	€ 416	–	–	€ 6,98	€ 5,46	€ 4,45	€ 11,19	€ 11,99	€ 10,11	€ 10,99	–	–			

HOLZBEARBEITUNG



**ABSAUG-SYSTEME**

# SAUGER

## 18 V Akku-Handsauger



- Robuster und leistungsstarker Akku-Handsauger zum Reinigen von Arbeitsplätzen, Werkzeugen und Montagefahrzeugen etc.
- Perfekte Handhabung durch kompakte und leichte Bauweise sowie ergonomisch gummierten Griff
- Flexibler und bequemer Einsatz durch langlebigen, tritt- und knickfesten sowie auf 1 Meter ausziehbaren Saugschlauch
- Schnell und einfach zu entleerer Staubbehälter mit einer Kapazität von 1,9 Liter
- Auswaschbarer Hepa-Hochleistungsfilter filtert 99,7% aller Staubpartikel ab einer Größe von 0,3 Mikron (Ersatzteil-Nr: 100 2089-00)

**Emissionswerte:**  
 $L_{PA} / L_{WA} = 76,0 / 87,0$  dB(A) • K = 1,5 dB(A)  
 Vibration = < 2,5 m/s<sup>2</sup> • K = 1,5 m/s<sup>2</sup>

### TECHNISCHE DATEN DCV517H-XJ

Akku-Technologie	alle 18 Volt XR und XR FLEXVOLT Akkus
Max. Unterdruck	50 mbar
Saugleistung	15,9 l/sek.
Behältervolumen	1,9 l
Saugschlauch-Länge	1 m
Saugschlauch-Ø	32 mm
Laufzeit pro Akku-Ladung	12 Min. (bei 2 Ah) / 30 Min. (bei 5 Ah)
Gewicht (mit 2 / 5 Ah Akku)	2,2 / 2,4 kg
Lieferumfang	Saugschlauch (1 Meter, tritt- und knickfest), Filter, ohne Akkus und Ladegerät

**UVP € 119,00**  
 zzgl. MwSt.  
 € 141,61 inkl. MwSt.

# SAUGER

## 30 l Nass- und Trockensauger L-Klasse



- Absaugsystem mit konstant hoher Saugleistung durch automatische Filterreinigung im 15-Sekunden-Rhythmus
- Integrierte Steckdose mit Einschaltautomatik und Synchronüberwachung mit 15 Sekunden Ausschaltverzögerung
- Praktische Adapterplatte (DWV9500-XJ) für die Aufnahme von T STAK™-Boxen als Zubehör lieferbar
- Zulassung nach Staubklasse L

**Emissionswerte:**  
 $L_{PA} / L_{WA} = 80,0 / 94,0$  dB(A) • K = 3,0 dB(A)



### TECHNISCHE DATEN DWV901L-QS

Aufnahmeleistung	1.400 Watt
Staubklasse	L
Max. Luftdurchsatz	4.080 l/min.
Max. Anschlusswert	2.200 Watt
Behältervolumen	30 l
Gewicht	9,5 kg
Lieferumfang	32 mm Saugschlauch, AirLock-Adapter und Staubsack

**UVP € 424,00**  
 zzgl. MwSt.  
 € 504,56 inkl. MwSt.

Maschinenkauf*						Monatliche Leasingrate*								
mit Vollservice für			nur für Maschine bei			für Maschine und Vollservice bei			für Maschine und Vollservice bei					
36 Monate	48 Monate	60 Monate	36 Monate	48 Monate	60 Monate	36 Monate	48 Monate	60 Monate	36 Monate	48 Monate	60 Monate			
Komfort	Premium	Komfort	Premium	Komfort	Premium	Komfort	Premium	Komfort	Premium	Komfort	Premium			
€ 558	€ 583	€ 609	€ 644	€ 663	€ 708	€ 14,29	€ 11,19	€ 9,12	€ 18,80	€ 19,66	€ 16,08	€ 17,01	€ 14,25	€ 15,23

## Mobile 18 V Akku-Universalabsaugung



- Längere Laufzeit pro Akku-Ladung sowie höhere Lebensdauer durch borstenlose Motor-Technologie
- Extrem kompakte und leichte Akku-Universalabsaugung mit HEPA-Filter, ideal für Arbeiten bei beengten Platzverhältnissen
- Optimiert für SDS-plus® Bohrhämmer und Maschinen für die handgeführte Holzbearbeitung
- WIRELESS TOOL CONNECT Ready für eine kabellose Aktivierung des Saugers bei Einschalten der gekoppelten Maschine (mit WTC Funkmodul)
- Einfacher Transport und bequeme Anwendung durch Schultergurt oder Gürtelclip
- Bis zu 14 Minuten Laufzeit (bei Einsatz eines 18V / 2 Ah Akkus)
- Universalaufnahme, auch für Wettbewerbsmaschinen geeignet

**Emissionswerte:**  
 $L_{PA} / L_{WA} = 66,0 / 82,0$  dB(A) • K = 1,5 dB(A)

### TECHNISCHE DATEN DWH161D1-QW DWH161N-XJ

Akku-Technologie	alle 18 Volt XR und XR FLEXVOLT Akkus
Max. Unterdruck	95 mbar
Saugleistung	9 l/sek.
Behältervolumen	0,21 l
Saugschlauch-Länge	1 m
Saugschlauch-Ø	32 mm
Gewicht (mit 18V / 2 Ah Akkus)	2,1 kg
Lieferumfang	Flexibler Saugschlauch (anti-statisch), Filterbox, inkl. HEPA-Filter, 2 Ah Akku, Ladegerät, Fugendüse, Schultergurt, Gürtelclip, T STAK™-Box wie D1-Version, aber ohne Akkus, Ladegerät, Fugendüse und T STAK™-Box

**UVP € 289,00**  
 zzgl. MwSt.  
 € 343,91 inkl. MwSt. **€ 179,00**  
 zzgl. MwSt.  
 € 213,01 inkl. MwSt.

## 54 V Akku-Sauger Nass / Trocken, M-Klasse



- Elektronische Volumenstrom-Überwachung mit akustischem Warnsignal bei Saugkraftabfall
- Konstant hohe Saugleistung durch automatische Filterreinigung im 15-Sekunden-Rhythmus
- WIRELESS TOOL CONTROL – automatisches Einschalten des Sauger bei entsprechend ausgestatteten Akku-Gerät oder via Fernbedienung
- T STAK™ kompatibel – einfach zu kombinieren mit allen Produkten aus dem T STAK™-Boxen und -Zubehörprogramm

**Emissionswerte:**  
 $L_{PA} / L_{WA} = 69,0 / 81,5$  dB(A) • K = 3,5 dB(A)



### TECHNISCHE DATEN DCV586MK-XJ

Akku-Technologie	alle 54 Volt XR FLEXVOLT Akkus
Max. Luftdurchsatz	1.482 l/min.
Max. Unterdruck	8,8 kPa
Behältervolumen trocken / nass	11 / 7,5 l
Staubklasse	M
Schlauchtyp	Antistatik, abriebfest
Schlauchlänge / Schlauch-Ø	2,4 m / 32 mm
Gewicht (mit 162 Wh Akku)	8,75 kg
Lieferumfang	Fernbedienung, Saugschlauch, 5 Fleece-Staubbeutel, Bodenreinigungsset, T STAK™-Rollbrett

**UVP € 499,00**  
 zzgl. MwSt.  
 € 593,81 inkl. MwSt.

Maschinenkauf*						Monatliche Leasingrate*								
mit Vollservice für			nur für Maschine bei			für Maschine und Vollservice bei			für Maschine und Vollservice bei					
36 Monate	48 Monate	60 Monate	36 Monate	48 Monate	60 Monate	36 Monate	48 Monate	60 Monate	36 Monate	48 Monate	60 Monate			
Komfort	Premium	Komfort	Premium	Komfort	Premium	Komfort	Premium	Komfort	Premium	Komfort	Premium			
€ 652	€ 681	€ 733	€ 777	€ 763	€ 813	€ 16,82	€ 13,17	€ 10,73	€ 21,97	€ 22,95	€ 19,35	€ 20,52	€ 16,40	€ 17,48

## 18 V Akku- und Netz- / Nass- und Trockensauger



- Stromversorgung über 230 Volt Netzanschluss oder alle DEWALT XR Akkus von 14,4 bis 54 Volt
- Einsetzbar als Nass- und Trockensauger
- Zertifizierter L-Klasse-Sauger zum Absaugen von Weichholzstäuben
- Mit Saug- und Blasvorrichtung
- Auswaschbarer Hochleistungsfilter fängt 99,7% aller Staubpartikel ab einer Größe von 0,3 Mikron
- Integriertes Depot für Kabel, Schlauch, Fugen- und Bodendüse
- Langlebiger tritt- und knickfester 32 mm Saugschlauch mit 2 m Länge

**Emissionswerte:**  
 $L_{PA} / L_{WA} = 76,0 / 87,0$  dB(A) • K = 3,0 dB(A)  
 Vibration = 0,6 m/s<sup>2</sup> • K = 1,5 m/s<sup>2</sup>

### TECHNISCHE DATEN DCV584L-QW

Stromversorgung	230 Volt Netzanschluss oder 14,4 und 18 Volt XR-Akkus sowie XR Flexvolt Akkus
Aufnahmeleistung	300 Watt (bei 230 Volt)
Saugleistung	954 l/min.
Schutzklasse	IPX4
Behältervolumen	7,5 Liter
Gewicht (mit 2 / 5 Ah Akku)	5,2 / 5,4 kg
Lieferumfang	Saugschlauch, Fugendüse, Bodendüse, Hepa-Hochleistungsfilter (DCV5801H), AirLock-Adapter (DWV9000), ohne Akkus und Ladegerät

**UVP € 229,00**  
 zzgl. MwSt.  
 € 272,51 inkl. MwSt.

## 38 l Nass- und Trockensauger M-Klasse



- Gleichbleibend hohe Saugleistung durch automatische Filterreinigung im 15-Sekunden-Rhythmus
- Elektronische Volumenstrom-Überwachung mit akustischem Warnsignal bei Saugkraftabfall
- Elektronische Saugkraftregulierung
- Integrierte Steckdose mit Einschaltautomatik und Synchronüberwachung mit 15 Sekunden Ausschaltverzögerung
- Praktische Adapterplatte (DWV9500-XJ) für die Aufnahme von T STAK™-Boxen als Zubehör lieferbar

**Emissionswerte:**  
 $L_{PA} / L_{WA} = 75,0 / 88,0$  dB(A) • K = 3,0 dB(A)



### TECHNISCHE DATEN DWV902M-QS

Aufnahmeleistung	1.400 Watt
Staubklasse	M
Max. Luftdurchsatz	4.080 l/min.
Max. Anschlusswert	2.200 Watt
Behältervolumen	38 l
Gewicht	15,0 kg
Lieferumfang	32 mm Saugschlauch, AirLock-Adapter, Stufenadapter und Staubsack

**UVP € 727,00**  
 zzgl. MwSt.  
 € 865,13 inkl. MwSt.

Maschinenkauf*						Monatliche Leasingrate*								
mit Vollservice für			nur für Maschine bei			für Maschine und Vollservice bei			für Maschine und Vollservice bei					
36 Monate	48 Monate	60 Monate	36 Monate	48 Monate	60 Monate	36 Monate	48 Monate	60 Monate	36 Monate	48 Monate	60 Monate			
Komfort	Premium	Komfort	Premium	Komfort	Premium	Komfort	Premium	Komfort	Premium	Komfort	Premium			
€ 314	€ 330	€ 350	€ 373	€ 387	€ 417	€ 7,72	€ 6,05	€ 4,92	€ 10,58	€ 11,13	€ 9,24	€ 9,85	€ 8,32	€ 8,97

# STAUBABSAUGUNG FÜR KOMBIHÄMMER

## Staubabsaugung für Akku-Kombihämmer



- Leistungsstarke Staubabsaugung mit großdimensioniertem Auffangbehälter
- Antrieb über eigenen Motor
- Leistungsstarker HEPA-Filter
- Einfache und schnelle, werkzeuglose Befestigung
- Auffangen von Bohrmehl und Staub direkt am Bohrloch
- Kompaktes und leichtes Design
- Ideal für Überkopfarbeiten sowie für Arbeiten in staubempfindlichen Räumen

### TECHNISCHE DATEN **D25303DH-XJ**

Passend für	DCH273 / DCH274 (siehe Seite 40)
Max. Bohr-Ø	16 mm
Max. Bohrerlänge	160 mm
Max. Bohrtiefe	125 mm
Gewicht	1,4 kg
Lieferumfang	Zusatzhandgriff mit Aufnahme für Absaugung

**UVP € 164,00**  
zzgl. MwSt.  
€ 195,16 inkl. MwSt.

## Staubabsaugung für SDS-plus® Kombihämmer



- Leistungsstarke Staubabsaugung mit HEPA-Filter
- Manuelle Filterreinigungsfunktion
- Werkzeuglose Befestigung der Staubabsaugung an der Maschine
- Auffangen von Bohrmehl und Staub direkt am Bohrloch
- Ideal für Überkopfarbeiten sowie für Arbeiten in staubempfindlichen Räumen

### TECHNISCHE DATEN **D25304DH-XJ**

Passend für	DCH283 (siehe Seite 42), DCH333 (siehe Seite 42), DCH334 (siehe Seite 43), D25333 (siehe Seite 43), D25334 (siehe Seite 44)
Max. Bohr-Ø	26 mm
Max. Bohrerlänge	250 mm
Max. Bohrtiefe	180 mm
Gewicht	1,4 kg

**UVP € 204,00**  
zzgl. MwSt.  
€ 242,76 inkl. MwSt.

Maschinenkauf*						Monatliche Leasingrate*								
mit Vollservice für						nur für Maschine bei								
36 Monate		48 Monate		60 Monate		36 Monate		48 Monate		60 Monate				
Komfort	Premium	Komfort	Premium	Komfort	Premium	Komfort	Premium	Komfort	Premium	Komfort	Premium			
€ 297	€ 315	€ 336	€ 361	€ 375	€ 407	€ 6,87	€ 5,39	€ 4,39	€ 10,01	€ 10,60	€ 8,87	€ 9,53	€ 8,06	€ 8,76

## Staubbox-Absaugadapter für Staubabsaugungen



- Einfaches Leeren von vollen Staubboxen in 3 Schritten: Absaugadapter an M-Klasse Sauger anschließen, volle Staubbox einsetzen und Absaugen
- Volle Staubboxen werden in weniger als 30 Sekunden vollständig geleert
- Anwender sind zu jeder Zeit vor gesundheitsgefährdenden Stäuben geschützt
- Befestigung an allen DEWALT Absaugsystemen via AirLock-Anschluss

### TECHNISCHE DATEN **DWH079D-XJ**

Passend für	D25303DH-XJ D25304DH-XJ
Gewicht	0,7 kg

**UVP € 25,00**  
zzgl. MwSt.  
€ 29,75 inkl. MwSt.



# STAUBABSAUGUNGEN

## SDS-plus® Universal-Staubabsaugung



- Universal-Staubabsaugung zum Bohren in Mauerwerk/Beton
- Passend zu allen DEWALT SDS-plus Akku- und Elektro-Kombihämmer-Modellen der 2 bis 3 Klasse und weiteren DEWALT Maschinen
- Einfache und werkzeuglose Befestigung an der Maschine
- Zum staubfreien Bohren in Verbindung mit einem M-Klasse Sauger bzw. behelfsweise nutzbar als Auffangbehälter
- Für Löcher mit bis zu 148 mm Tiefe und ohne Einschränkung im Bohrdurchmesser
- Befestigung an allen DEWALT Absaugsystemen via AirLock-Anschluss



### TECHNISCHE DATEN **DWH201D-XJ**

Passend für	DCH133, DCH273 / DCH274, DCH283, DCH333 / DCH334; D25033 / D25133 / D25134 / D25144, D25333 / D25334; DCD996; DWD524KS / DWD530KS
Kompatibel mit Spannhalsdurchmesser	54 / 43 / 48 (DCD996) mm
Max. Bohrerlänge kurze / lange Hülse	160 / 250 mm
Max. Bohrtiefe kurze / lange Hülse	86 / 148 mm
Gewicht	0,7 kg
Lieferumfang	Universal-Staubabsaugung, Zusatzhandgriff, Absaugschlauch, 2x Bohrhülse (kurz und lang), Spannhals-Adapter 48 mm / 54 mm

**UVP € 58,00**  
zzgl. MwSt.  
€ 69,02 inkl. MwSt.

## Staubabsaugung für Bohrarbeiten



- Einsetzbar mit allen SDS-max Bohr- und Kombihämmer zum staubfreien Bohren bis zu 52 mm Durchmesser
- Kompatibel mit allen professionellen Industriesaugern
- Selbständiges Festsaugen auf Oberflächen durch 2-Kammer-Einheit und robuste Gummidichtungen
- Haftung auf fast allen Mauerwerken, rauem Putz und ebenen Oberflächen
- Austauschbare Absaugringe für Bohrdurchmesser 0 bis 38 mm bzw. 38 bis 52 mm
- Bohrlochreinigungsdüsen – zum Säubern der Bohrlocher von Staubresten vor dem Setzen von Ankern



### TECHNISCHE DATEN **DWH050-XJ**

Passend für	DCH481X2-QW / DCH481N-XJ, D25481K-QS, DCH614X2-QW / DCH614N-XJ, D25614K-QS, DCH733X2-QW / DCH733N-XJ, D25733K-QS, DCH773Y2-QW / DCH773N-XJ, D25773K-QS
Lieferumfang	2 Bohrloch-Reinigungsdüsen, 2 austauschbare Absaugringe (0-38 / 38-52 mm Ø), Aufbewahrungstasche

**UVP € 71,00**  
zzgl. MwSt.  
€ 84,49 inkl. MwSt.

## Staubabsaugung für Meißel- und Abbrucharbeiten



- Einsetzbar mit allen DEWALT SDS-max Kombi-, Meißel- und Abbruchhämmer
- Kompatibel mit allen professionellen Industriesaugern
- Drei Absaugdüsen in unterschiedlicher Länge für optimale Ergebnisse
- Einfache und werkzeuglose Montage
- Schlagfester Kunststoff sowie flexible Aufsätze garantieren eine lange Lebensdauer
- Für den Einsatz mit Spitz- und Flachmeißeln geeignet



### TECHNISCHE DATEN **DWH051-XJ**

Passend für	D25810K-QS, D25832K-QS, D25872K-QS
Lieferumfang	Absaugdüsen, 2 Aufsatz-Adapteringel, Aufbewahrungstasche

**UVP € 91,50**  
zzgl. MwSt.  
€ 108,89 inkl. MwSt.

## Staubabsaugung für Abbrucharbeiten



- Einsetzbar mit allen 12 bis 30 kg Abbruchhämmer mit SDS-max bzw. Sechskant-Aufnahme
- Kompatibel mit allen professionellen Industriesaugern
- Für den Einsatz mit Spitz- und Flachmeißeln bis 32 mm geeignet
- Schlagfester Kunststoff sowie flexible Staubdüse garantieren eine lange Lebensdauer
- Einfache und werkzeuglose Montage



### TECHNISCHE DATEN **DWH052-XJ**

Passend für	D25902K-QS, D25951K-QS, D25960K-QS, D25981K-QS
Lieferumfang	Aufbewahrungstasche

**UVP € 91,50**  
zzgl. MwSt.  
€ 108,89 inkl. MwSt.

# ZUBEHÖRE NASS- & TROCKENSAUGER

## Zubehör für 54V Akku-Sauger Nass- / Trocken / M-Klasse DCV586MK-XJ

Artikel-Nummer	Beschreibung	UVP zzgl. MwSt.	UVP inkl. MwSt.
DCV5861-XJ	Ersatzfilter (2 Stück)	€ 25,90	€ 30,82
DCV9401-XJ	5 x Papier-Staubbeutel	€ 14,90	€ 17,73
DCV9402-XJ	5 x Fleece-Staubbeutel	€ 19,00	€ 22,61

## Zubehör M- und L-Klasse Nass- / Trockensauger

Artikel-Nummer	Beschreibung	UVP zzgl. MwSt.	UVP inkl. MwSt.
DCV5801H-XJ	HEPA-Ersatzfilter für DCV582 / DCV584L	€ 30,60	€ 36,41
DC5001-XJ	HEPA-Ersatzfilter für DC500	€ 26,60	€ 31,65
DE3923-XJ	Antistatik-Universal-Adapter, für D27900 / D27901 / D27902 / D27902M	€ 14,50	€ 17,26
D279006-XJ	Patronenfilter, für D27900 / D27901 / D27902 / D27902M	€ 17,30	€ 20,59
D279001-XJ	Filtersack (Inhalt: 5 Stück), für D27900 / D27901 / D27902 / D27902M	€ 24,90	€ 29,63
D279017-XJ	Filtersack (Inhalt: 5 Stück), für D27900 / D27901 / D27902 / D27902M	€ 26,00	€ 30,94
DWV9340-XJ	Ersatzfilter (2er-Pack), für DWV900L / DWV901L und DWV902 M/L „Type 2“	€ 43,50	€ 51,77
DWV9350-XJ	7-tlg. Reinigungs-Set, bestehend aus: 3 Metallrohre (2x gerade, 1x gebogen), Fugendüse, Bodendüse, Polsterbürste, AirLock-Adapter, passend für alle Netz- und Akku-Absaugsysteme von DEWALT	€ 52,00	€ 61,88
DWV9315-XJ	Absaugschlauch – 4 m, für DWV902L / DWV902M / DWV900L / DWV901L	€ 32,50	€ 38,68
DWV9316-XJ	Anti-Statisch Absaugschlauch – 4 m, für DWV902L / DWV902M / DWV900L / DWV901L	€ 47,40	€ 56,41
DWV9400-XJ	Plastik-Auffangbeutel – 5 Pack, für DWV902L / DWV902M / DWV900L / DWV901L	€ 24,20	€ 28,80
DWV9401-XJ	Papier-Staubbeutel – 5 Stück, für DWV902L / DWV902M / DWV900L / DWV901L	€ 22,00	€ 26,18
DWV9402-XJ	Fleece-Staubbeutel – 5 Stück, für DWV902L / DWV902M / DWV900L / DWV901L	€ 26,30	€ 31,30
DWV9500-XJ	T STAK™-VacRac, für DWV902L / DWV902M / DWV900L / DWV901L	€ 29,00	€ 34,51

## Absaugadapter

Artikel-Nummer	Beschreibung	UVP zzgl. MwSt.	UVP inkl. MwSt.
DWV9000-XJ	Universaladapter mit Drehausgleich, 35 mm auf 35 mm, verhindert das Verdrehen des Saugerschlauches	€ 13,10	€ 15,59
DWV9110-XJ	Konus-Adapter 35 mm auf 29 / 30 / 35 mm	€ 11,00	€ 13,09
DWV9120-XJ	Stufenadapter, 35 mm auf 35-38 mm, schnelle und einfache Verbindung zwischen Werkzeug und Saugerschlauch	€ 12,00	€ 14,28
DWV9130-XJ	Adapter, 35 mm auf 35 mm, schnelle und einfache Verbindung zwischen Werkzeug und Saugerschlauch	€ 11,00	€ 13,09
DWV9150-XJ	Winkeladapter, 35 mm auf 35 mm, schnelle und einfache Verbindung zwischen Werkzeug und Saugerschlauch	€ 14,00	€ 16,66
DWV9220-XJ	Adapter-Set Holz, beinhaltet DWV9000, 3x DWV9130, DWV9120, DWV9150, D279058CL	€ 62,30	€ 74,14
DWV9210-XJ	3-tlg. Adapter-Set Bauhandwerk, beinhaltet DWV9000, DWV9120 und DWV9130	€ 28,00	€ 33,32



## AirLock Y-Adapter-Set



- Zum Anschluss von Absauganlagen an DEWALT Tischkreissägen mit zwei Absaugpunkten
- Schnelle und sichere Verbindung durch das patentierte DEWALT AirLock-System
- Anschluss maschinenseitig mit Drehausgleich

## TECHNISCHE DATEN

DWV9470-XJ

Absaugschlauch-Länge	2 x 1,4 m
Absaugschlauch-Ø	32 mm
Anschluss	AirLock
Lieferumfang	Y-Adapter, 2 x flexibler Saugerschlauch (je 32 mm / 1,4 m), 2 x AirLock-Adapter (DWV9000-XJ)

UVP

€ 69,00

zzgl. MwSt.  
€ 82,11 inkl. MwSt.







**BEFESTIGEN**

# ÜBERSICHT NAGLER

## Akku-Nagler

	DDF510500 (Gasnagler)	DCN692N-XJ	DCN692P2-QW	DCN695P2-QW	DCN660NT-XJ
<b>Voltklasse</b>	6V / 1,5 Ah	alle 18 Volt XR und XR FLEXVOLT Akkus	18 Volt XR / 5 Ah	18 Volt XR / 5 Ah	alle 18 Volt XR und XR FLEXVOLT Akkus
<b>Nagellänge</b>	15–40 mm	50–90 mm (Weichholz), 50–63 mm (Hartholz)	50–90 mm (Weichholz), 50–63 mm (Hartholz)	50–90 mm (Weichholz), 50–63 mm (Hartholz)	32–63 mm
<b>Nageldurchmesser</b>	2,6 mm, 3,0 mm, 3,6 mm	2,8–3,3 mm	2,8–3,3 mm	2,8–3,3 mm	1,6 mm
<b>Magazinkapazität</b>	42 Nägel	55 Nägel	55 Nägel	55 Nägel	110 Nägel
<b>Nageltyp</b>	Flach- bzw. Rundkopf-Betonnagel, magaziniert	D-Kopf und außenmittiger Rundkopf	D-Kopf und außenmittiger Rundkopf	D-Kopf und außenmittiger Rundkopf	Stift- bzw. Stauchkopfnägel
<b>Magazinwinkel</b>	–	30–34°	30–34°	30–34°	20°
<b>Gewicht (ohne Akku)</b>	3,5 kg	3,6 kg	3,6 kg	3,6 kg	2,3 kg
<b>Preis</b>	€ 907,40	€ 599,00	€ 830,00	€ 830,00	€ 413,00

## Stift- und Stauchkopfnagler

	DPN1850APP-XJ	DPN1564APP-XJ	DPN1864APP-XJ	DPN182IN1-XJ
<b>Nagellänge</b>	15–50 mm	32–64 mm	18–64 mm	15–35 mm
<b>Nageldurchmesser</b>	1,25 mm	1,8 mm	1,6 mm	1,25 mm
<b>Nageltyp</b>	BT Stiftnägel	Stauchkopfnägel	Stauchkopfnägel	SX Klammern- / Stauchkopfnägel
<b>Magazinwinkel</b>	0°	25°	0°	0°
<b>Gewicht</b>	1,24 kg	1,8 kg	1,7 kg	1,2 kg
<b>Preis</b>	€ 222,00	€ 381,00	€ 317,00	€ 232,00

## Coilnagler

	DPN46RN-XJ	DPN64C-XJ	DPN75C-XJ	DPN90C-XJ
<b>Nagellänge</b>	19–45 mm	32–64 mm	38–75 mm	50–90 mm
<b>Nageldurchmesser</b>	3,4 mm	2 mm	2,5–3,1 mm	2,5–3,1 mm
<b>Magazinkapazität</b>	120 Nägel	225 Nägel	225–300 Nägel	225–300 Nägel
<b>Nageltyp</b>	Rundkopfnägel (Dachpapp-Coil)	Rundkopfnägel (Coil)	Rundkopfnägel (Coil)	Rundkopfnägel (Coil)
<b>Gewicht</b>	2,32 kg	2,49 kg	2,49 kg	3,6 kg
<b>Preis</b>	€ 542,00	€ 582,00	€ 635,00	€ 668,00

## Streifen- und Anker-nagler

	DPN9033-XJ	DPN9033SM-XJ	DPN250MCH-XJ
<b>Nagellänge</b>	50–90 mm	50–90 mm	40–60 mm
<b>Nageldurchmesser</b>	2,5–3,3 mm	2,5–3,3 mm	3,4–4 mm
<b>Nageltyp</b>	Streifen-nägel Draht- oder Papiergebunden	Streifen-nägel Draht- oder Papiergebunden	Anker-nägel
<b>Magazinwinkel</b>	33° / 34°	33° / 34°	34°
<b>Gewicht</b>	3,6 kg	3,5 kg	2,63 kg
<b>Preis</b>	€ 635,00	€ 561,00	€ 543,00

# NAGLER

## 105 Joule Akku-Gasnagler für Beton und Stahl, langes Magazin



- Einstellbare Eintreibtiefe für materialgerechte Arbeiten
- Schnelle Auslösemechanik durch Kippschalter
- Einfache Wartung, schneller und werkzeugloser Magazinwechsel
- Leichtes, kompaktes Design mit kurzem Kontaktarm

**Nägel siehe Seiten 277**

**Emissionswerte:**  
 $L_{pa} / L_{wa} = 99,3 / 107,0 \text{ dB(A)}$  •  $K = 3,0 \text{ dB(A)}$   
 Vibration =  $18,5 \text{ m/s}^2$ ,  $K = 1,6 \text{ m/s}^2$

## TECHNISCHE DATEN DDF5110500

Akku	6V / 1,5 Ah
Nageltyp	Flach- bzw. Rundkopf-Betonnagel, magaziniert
Nagellänge	15–40 mm
Nagel-Ø	2,6 mm, 3,0 mm, 3,6 mm
Magazinkapazität	42 Nägel
Leistung pro Akku-Ladung	Bis zu 5.700 Nägeln
Einschlagenergie	105 Joule
Gewicht (mit Akku)	3,7 kg
Lieferumfang	2 Akkus, Ladegerät, Koffer

**UVP € 907,40**  
 zzgl. MwSt.  
 € 1.079,81 inkl. MwSt.

Maschinenkauf*						Monatliche Leasingrate*								
mit Vollservice für						nur für Maschine bei			für Maschine und Vollservice bei					
36 Monate		48 Monate		60 Monate		36	48	60	36 Monaten		48 Monaten		60 Monaten	
Komfort	Premium	Komfort	Premium	Komfort	Premium	Monaten	Monaten	Monaten	Komfort	Premium	Komfort	Premium	Komfort	Premium
€ 1.317	€ 1.392	€ 1.430	€ 1.530	€ 1.499	€ 1.612	€ 30,58	€ 23,96	€ 19,51	€ 44,40	€ 46,92	€ 37,76	€ 40,39	€ 32,24	€ 34,66

## Zubehör für 105 Joule Akku-Gasnagler für Beton und Stahl, langes Magazin DDF5110500

Artikel-Nummer	Beschreibung	UVP zzgl. MwSt.	UVP inkl. MwSt.	PG
DDF5140500	Gas Kartusche für DDF5110500 und DDF5120550	€ 12,00	€ 14,28	Akt. netto
DDF5610500	Ersatz-Akku 6,0 Volt / 1,5 Ah für DDF5110500 und DDF5120550	€ 45,70	€ 54,38	Akt. netto
DDF5150550	Austauschmagazin – kurze Schiene für 22 Nägel	€ 152,40	€ 181,36	Akt. netto

## 18V Akku-Nagler (90 mm)



- Einschlagenergie in 2 Stufen für materialgerechte und nagelspezifische Arbeiten einstellbar
- Mit Einzel- oder Dauerauslösung einsetzbar, ideal auch für Serienbefestigungen
- Werkzeuglose Tiefeneinstellung mittels Stellrad
- Sicherheitsschalter verhindert unbeabsichtigtes Auslösen
- Profilierte Kontaktspitze für sicheres Ansetzen
- Problemloser Einsatz auch bei niedrigen Temperaturen durch innovatives Antriebssystem

**Emissionswerte:**  
 $L_{pa} / L_{wa} = 84,0 / 95,0 \text{ dB(A)}$  •  $K = 3,0 \text{ dB(A)}$   
 Vibration =  $3,8 \text{ m/s}^2$  •  $K = 1,5 \text{ m/s}^2$

## TECHNISCHE DATEN DCN692N-XJ

Akku-Technologie	alle 18 Volt XR und XR FLEXVOLT Akkus
Nageltyp	D-Kopf und außenmittiger Rundkopf
Nagellänge	50–90 mm (Weichholz), 50–63 mm (Hartholz)
Nagel-Ø	2,8–3,3 mm
Magazinwinkel	30–34°
Magazinkapazität	55 Nägel
Gewicht (mit 2 / 5 Ah Akku)	4,0 / 4,2 kg
Lieferumfang	ohne Akku und Ladegerät

**UVP € 599,00**  
 zzgl. MwSt.  
 € 712,81 inkl. MwSt.



# NAGLER

## 18V Akku-Nagler (90 mm)



Baugleich mit DCN692N-XJ, aber serienmäßiger Lieferumfang mit System-Schnellladegerät und 2x 5 Ah Akkus.

### Emissionswerte:

$L_{PA} / L_{WA} = 84,0 / 95,0$  dB(A) • K = 3,0 dB(A)  
Vibration = 3,8 m/s<sup>2</sup> • K = 1,5 m/s<sup>2</sup>

### TECHNISCHE DATEN DCN692P2-QW

Akku	18 Volt XR / 5 Ah
Nageltyp	D-Kopf und außenmittiger Rundkopf
Nagellänge	50–90 mm (Weichholz), 50–63 mm (Hartholz)
Nagel-Ø	2,8–3,3 mm
Magazinwinkel	30–34°
Magazinkapazität	55 Nägel
Gewicht (mit Akku)	4,2 kg
Lieferumfang	2 Akkus, System-Schnellladegerät, Koffer

**UVP € 830,00**  
zzgl. MwSt.  
€ 987,70 inkl. MwSt.

## 18V Akku-Nagler (90 mm)



Baugleich mit DCN692N-XJ, aber serienmäßiger Lieferumfang zusätzlich mit

- System-Schnellladegerät
- 2x 5 Ah Akkus
- Einzelauslösung mit Sicherungsfolie (anstelle Kontaktauslösung)

### Emissionswerte:

$L_{PA} / L_{WA} = 84,0 / 95,0$  dB(A) • K = 3,0 dB(A)  
Vibration = 3,8 m/s<sup>2</sup> • K = 1,5 m/s<sup>2</sup>

### TECHNISCHE DATEN DCN695P2-QW

Akku	18 Volt XR / 5 Ah
Nageltyp	D-Kopf und außenmittiger Rundkopf
Nagellänge	50–90 mm (Weichholz), 50–63 mm (Hartholz)
Nagel-Ø	2,8–3,3 mm
Magazinwinkel	30–34°
Magazinkapazität	55 Nägel
Gewicht (mit Akku)	4,2 kg
Lieferumfang	2 Akkus, System-Schnellladegerät, Koffer

**UVP € 830,00**  
zzgl. MwSt.  
€ 987,70 inkl. MwSt.

## Zubehör für 18V Akku-Nagler (90 mm) DCN692P2-QW; DCN692N-XJ; DCN695P2-QW

Artikel-Nummer	Beschreibung	UVP zzgl. MwSt.	UVP inkl. MwSt.
DCN6901-XJ	Ersatz-Rückholfeder-Set (inkl. 2 Distanzhülsen, 2 Unterlegscheiben und 2 Arretierknöpfe)	€ 20,00	€ 23,80

## 18V Akku-Nagler (63 mm)



- Hohe Einschlagenergie – problemloses Eintreiben von 1,6 mm-Stift- bzw. Stauchkopfnägeln bis 63 mm Länge
- Mit Einzel- oder Dauerauslösung einsetzbar, ideal auch für Serienbefestigungen
- Werkzeuglose Tiefeneinstellung mittels Stellrad
- Sicherheitsschalter verhindert unbeabsichtigtes Auslösen
- Problemloser Einsatz auch bei niedrigen Temperaturen durch innovatives Antriebssystem

### Emissionswerte:

$L_{PA} / L_{WA} = 81,0 / 92,0$  dB(A) • K = 3,0 dB(A)  
Vibration = 2,5 m/s<sup>2</sup> • K = 1,5 m/s<sup>2</sup>

### TECHNISCHE DATEN DCN660NT-XJ

Akku-Technologie	alle 18 Volt XR und XR FLEXVOLT Akkus
Nageltyp	Stift- bzw. Stauchkopfnägel
Nagellänge	32–63 mm
Nagel-Ø	1,6 mm
Magazinwinkel	20°
Magazinkapazität	110 Nägel
Einschlagenergie	48 Joule
Gewicht (mit 2 / 5 Ah Akku)	2,7 / 2,9 kg
Lieferumfang	T STAK™-Box VI, ohne Akkus und Ladegerät

**UVP € 413,00**  
zzgl. MwSt.  
€ 491,47 inkl. MwSt.

Maschinenkauf*						Monatliche Leasingrate*								
mit Vollservice für						nur für Maschine bei			für Maschine und Vollservice bei					
36 Monate		48 Monate		60 Monate		36	48	60	36	48	60	36	48	60
Komfort	Premium	Komfort	Premium	Komfort	Premium	Monaten	Monaten	Monaten	Komfort	Premium	Komfort	Premium	Komfort	Premium
€ 580	€ 612	€ 630	€ 671	€ 660	€ 707	€ 13,92	€ 10,90	€ 8,88	€ 19,55	€ 20,62	€ 16,63	€ 17,72	€ 14,19	€ 15,20

# NAGLER

## 50 mm Stiftnagler



- Precision Point Nase ermöglicht eine größere Sichtbarkeit und reduziert Beschädigungen am Werkstück
- Ölfrei, geringe Wartung
- Verstellbares Auslösesystem Einzel- oder Kontaktauslösung
- Einfaches Entfernen verklebter Nägel

### Stifte siehe Seite 275

### Emissionswerte:

$L_{PA} / L_{WA} = 82,0 / 88,27$  dB(A) • K = 4,0 dB(A)  
Vibration = 2,71 m/s<sup>2</sup> • K = 1,35 m/s<sup>2</sup>

### TECHNISCHE DATEN DPN1850PP-XJ

Nageltyp	BT Stiftnägel
Nagellänge	15–50 mm
Nagel-Ø	1,25 mm
Magazinwinkel	0°
Auslösesicherung	Einzel- und Kontaktauslösung
Gewicht	1,24 kg
Lieferumfang	Transportkoffer

**UVP € 222,00**  
zzgl. MwSt.  
€ 264,18 inkl. MwSt.

## 64 mm Stauchkopfnagler



- Precision Point Nase ermöglicht eine größere Sichtbarkeit und reduziert Beschädigungen am Werkstück
- Ölfrei, geringe Wartung
- Integrierte Blaspistole ermöglicht einfaches und schnelles Entfernen von Verschmutzungen
- Verstellbares Auslösesystem Einzel- oder Kontaktauslösung
- Einfaches Entfernen verklebter Nägel

### Nägel siehe Seite 275

### Emissionswerte:

$L_{PA} / L_{WA} = 80,1 / 93,12$  dB(A) • K = 4,0 dB(A)  
Vibration = 3,32 m/s<sup>2</sup> • K = 1,66 m/s<sup>2</sup>

### TECHNISCHE DATEN DPN1564APP-XJ

Nageltyp	Stauchkopfnägel
Nagellänge	32–64 mm
Nagel-Ø	1,8 mm
Magazinwinkel	25°
Auslösesicherung	Einzel- und Kontaktauslösung
Gewicht	1,8 kg
Lieferumfang	Transportkoffer

**UVP € 381,00**  
zzgl. MwSt.  
€ 453,39 inkl. MwSt.

## 64 mm Stauchkopfnagler



- Precision Point Nase ermöglicht eine größere Sichtbarkeit und reduziert Beschädigungen am Werkstück
- Ölfrei, geringe Wartung
- Verstellbares Auslösesystem Einzel- oder Kontaktauslösung
- Einfaches Entfernen verklebter Nägel

### Nägel siehe Seite 275

### Emissionswerte:

$L_{PA} / L_{WA} = 85,2 / 92,05$  dB(A) • K = 4,0 dB(A)  
Vibration = 3,26 m/s<sup>2</sup> • K = 1,63 m/s<sup>2</sup>

### TECHNISCHE DATEN DPN1664PP-XJ

Nageltyp	Stauchkopfnägel
Nagellänge	18–64 mm
Nagel-Ø	1,6 mm
Magazinwinkel	0°
Auslösesicherung	Einzel- und Kontaktauslösung
Gewicht	1,7 kg
Lieferumfang	Transportkoffer

**UVP € 317,00**  
zzgl. MwSt.  
€ 377,23 inkl. MwSt.

## 2-in-1 Klammer- und Stauchkopfnagler



- „Dial A Depth“ zur Einstellung des Tiefenanschlages
- Nach CE Vorgaben für sicheres Arbeiten mit Einzel-Auslöser ausgestattet
- Verstellbarer Abluft-Auslass

### Klammern siehe Seite 275

### Emissionswerte:

$L_{PA} / L_{WA} = 86,6 / 93,3$  dB(A) • K = 4,0 dB(A)  
Vibration = 1,91 m/s<sup>2</sup> • K = 0,955 m/s<sup>2</sup>

### TECHNISCHE DATEN DPSB2IN1-XJ

Nageltyp	SX Klammern- / Stauchkopfnägel
Klammern / Nagellänge	15–35 mm
Nagel-Ø	1,25 mm
Rückenbreite	5,6 mm
Magazinwinkel	0°
Auslösesicherung	Einzelauslösung
Gewicht	1,2 kg
Lieferumfang	Transportkoffer

**UVP € 232,00**  
zzgl. MwSt.  
€ 276,08 inkl. MwSt.

# COILNAGLER

## 45 mm Coilnagler



- Dial-A-Depth zur Einstellung des Tiefenschlags für bündiges oder tiefes Eintreiben der Nägel
- Rutschfeste Pfuffer
- Von der Seite aus beladbares Magazin
- Schlagfestes Magazin
- Komfort-Gummigriff

**Coilnagel siehe Seite 277**

**Emissionswerte:**

$L_{PA} / L_{WA} = 79,02 / 81,97$  dB(A)  
K = 4,0 dB(A) • Vibration = 2,67 m/s<sup>2</sup>

### TECHNISCHE DATEN DPN46RN-XJ

Nageltyp	Rundkopfnägel (Dachpapp-Coil)
Nagellänge	19–45 mm
Nagel-Ø	3,4 mm
Magazinkapazität	120 Nägel
Auslösesicherung	Einzelauflösung
Gewicht	2,32 kg
Lieferumfang	Koffer

**UVP € 542,00**  
zzgl. MwSt.  
€ 644,98 inkl. MwSt.

## 64 mm Coilnagler



- Dial-A-Depth zur Einstellung des Tiefenschlags für bündiges oder tiefes Eintreiben der Nägel
- Verstellbarer Abluft-Auslass für bequemes und sauberes Arbeiten
- Schlagfestes Magazin
- Inklusive praktischen Mehrzweckhaken zur Aufbewahrung unterwegs

**Coilnagel siehe Seite 276**

**Emissionswerte:**

$L_{PA} / L_{WA} = 91,5 / 97,3$  dB(A)  
K = 4,0 dB(A) • Vibration = 3,26 m/s<sup>2</sup>

### TECHNISCHE DATEN DPN64C-XJ

Nageltyp	Rundkopfnägel (Coil)
Nagellänge	32–64 mm
Nagel-Ø	2 mm
Magazinkapazität	225 Nägel
Auslösesicherung	Einzelauflösung
Gewicht	2,49 kg
Lieferumfang	Koffer

**UVP € 582,00**  
zzgl. MwSt.  
€ 692,58 inkl. MwSt.

## 75 mm Coilnagler



- Dial-A-Depth zur Einstellung des Tiefenschlags für bündiges oder tiefes Eintreiben der Nägel
- Verstellbarer Abluft-Auslass für bequemes und sauberes Arbeiten
- Schlagfestes Magazin
- Inklusive praktischen Mehrzweckhaken zur Aufbewahrung unterwegs

**Coilnagel siehe Seite 277**

**Emissionswerte:**

$L_{PA} / L_{WA} = 90,6 / 99,3$  dB(A)  
K = 4,0 dB(A) • Vibration = 3,05 m/s<sup>2</sup>

### TECHNISCHE DATEN DPN75C-XJ

Nageltyp	Rundkopfnägel (Coil)
Nagellänge	38–75 mm
Nagel-Ø	2,5–3,1 mm
Magazinkapazität	225–300 Nägel
Auslösesicherung	Einzelauflösung
Gewicht	2,49 kg
Lieferumfang	Koffer

**UVP € 635,00**  
zzgl. MwSt.  
€ 755,65 inkl. MwSt.

## 90 mm Coilnagler



- Verstellbarer Abluft-Auslass für bequemes und sauberes Arbeiten
- Nach CE Vorgaben für ein sicheres Arbeiten mit Einzelauslöser ausgestattet
- Kompaktes Nasendesign für verbesserte Sichtlinie und Kunststoff-Nasenaufsatz zum Schutz des Werkstücks
- Übergroßes Magazin
- Leichtes und robustes Magnesiumgehäuse

**Coilnagel siehe Seite 277**

**Emissionswerte:**

$L_{PA} / L_{WA} = 90,7 / 99,5$  dB(A)  
K = 4,0 dB(A) • Vibration = 3,6 m/s<sup>2</sup>

### TECHNISCHE DATEN DPN90C-XJ

Nageltyp	Rundkopfnägel (Coil)
Nagellänge	50–90 mm
Nagel-Ø	2,5–3,1 mm
Magazinkapazität	225–300 Nägel
Auslösesicherung	Einzelauflösung
Gewicht	3,6 kg
Lieferumfang	Koffer

**UVP € 668,00**  
zzgl. MwSt.  
€ 794,92 inkl. MwSt.

# STREIFENNAGLER, ANKERNAGLER & KLAMMERGERÄT

## 90 mm Streifen Nagler (lang)



- Streifen Nagler mit Langmagazin
- Tiefeneinstellung per Knopfdruck für schnelle und leichte Einstellungs-Änderungen
- Nach CE Vorgaben für sicheres Arbeiten mit Einzelauslöser ausgestattet
- Verstellbarer Abluft-Auslass für bequemes und sauberes Arbeiten

**D-Kopf-Nägel siehe Seite 276**

**Emissionswerte:**

$L_{PA} / L_{WA} = 83,9 / 90,7$  dB(A) • K = 4,0 dB(A)  
Vibration = 3,62 m/s<sup>2</sup>

### TECHNISCHE DATEN DPN9033-XJ

Nageltyp	Streifen Nagel Draht- oder Papiergebunden
Nagellänge	50–90 mm
Nagel-Ø	2,5–3,3 mm
Magazinwinkel	33° / 34°
Auslösesicherung	Einzelauflösung
Gewicht	3,6 kg
Lieferumfang	Transportkoffer

**UVP € 635,00**  
zzgl. MwSt.  
€ 755,65 inkl. MwSt.

## 90 mm Streifen Nagler (kurz)



- Streifen Nagler mit Kurzmagazin
- Tiefeneinstellung per Knopfdruck für schnelle und leichte Einstellungs-Änderungen
- Nach CE Vorgaben für sicheres Arbeiten mit Einzelauslöser ausgestattet
- Verstellbarer Abluft-Auslass für bequemes und sauberes Arbeiten

**D-Kopf-Nägel siehe Seite 276**

**Emissionswerte:**

$L_{PA} / L_{WA} = 90,8 / 99,7$  dB(A) • K = 4,0 dB(A)  
Vibration = 3,02 m/s<sup>2</sup>

### TECHNISCHE DATEN DPN9033SM-XJ

Nageltyp	Streifen Nagel Draht- oder Papiergebunden
Nagellänge	50–90 mm
Nagel-Ø	2,5–3,3 mm
Magazinwinkel	33° / 34°
Auslösesicherung	Einzelauflösung
Gewicht	3,5 kg
Lieferumfang	Transportkoffer

**UVP € 561,00**  
zzgl. MwSt.  
€ 667,59 inkl. MwSt.

## 60 mm Ankernagler



- Vorstehende Nagel-Spitze für präzises Platzieren
- Verstellbarer Abluft-Auslass für bequemes und sauberes Arbeiten
- Kompaktes Magazin – für leichten Zugang zwischen Trägern und Querbalken
- Inklusive praktischem Mehrzweckhaken zur Aufbewahrung unterwegs

**Ankernägel siehe Seite 276**

**Emissionswerte:**

$L_{PA} / L_{WA} = 90,41 / 100,56$  dB(A) • K = 4,0 dB(A)  
Vibration = 3,83 m/s<sup>2</sup>

### TECHNISCHE DATEN DPN250MCN-XJ

Nageltyp	Ankernägel
Nagellänge	40–60 mm
Nagel-Ø	3,4–4 mm
Magazinwinkel	34°
Auslösesicherung	Einzelauflösung
Gewicht	2,63 kg
Lieferumfang	Transportkoffer

**UVP € 543,00**  
zzgl. MwSt.  
€ 646,17 inkl. MwSt.

## Klammergerät (35 mm)



- Ölfrei, geringe Wartung
- „Dial-A-Depth“, zur Einstellung des Tiefenschlags

**Klammern siehe Seite 275**

**Emissionswerte:**

$L_{PA} / L_{WA} = 83,06 / 89,73$  dB(A) • K = 4,0 dB(A)  
Vibration = 2,479 m/s<sup>2</sup> • K = 1,24 m/s<sup>2</sup>

### TECHNISCHE DATEN DPSSX38-XJ

Klammertyp	SX Klammern
Klammern	12–35 mm
Rückenbreite	5,6 mm
Magazinwinkel	0°
Auslösesicherung	Einzelauflösung
Gewicht	1,36 kg
Lieferumfang	Transportkoffer

**UVP € 222,00**  
zzgl. MwSt.  
€ 264,18 inkl. MwSt.

# KOMPRESSOREN

## 54 V Akku-Kompressor (10 Liter)



- Leichter und kompakter Akku-Kompressor
- Innovative, bürstenlose Motor-Technologie
- OneTurn™-Druckregler – automatische Abstimmung von Tank- und Ausgangsdruck
- Robustes Gehäuse mit Rollkäfig und gummierten Füßen

### Emissionswerte:

$L_{PA} / L_{WA} = 79,0 / 91,5$  dB(A) • K = 3,0 dB(A)

### TECHNISCHE DATEN DCC1054N-XJ

Akku-Technologie	alle 54 Volt XR FLEXVOLT Akkus
Tankvolumen	10 Liter
Leistung	0,3 kW
Arbeitsdruck	0–9 Bar
Luftlieferung bei 7 Bar	31 l/min.
Ansaugleistung	48 l/min.
Pumpentyp	Ölfrei
Anzahl Luftausgänge	1
Gewicht (mit 108 / 162 Wh Akku)	12 / 12,2 kg
Lieferumfang	ohne Akkus und Ladegerät

**UVP € 369,00**  
zzgl. MwSt.  
€ 439,11 inkl. MwSt.

BL

Maschinenkauf*						Monatliche Leasingrate*								
mit Vollservice für						für Maschine und Vollservice bei								
36 Monate		48 Monate		60 Monate		36 Monate		48 Monate		60 Monate				
Komfort	Premium	Komfort	Premium	Komfort	Premium	Komfort	Premium	Komfort	Premium	Komfort	Premium			
€ 545	€ 578	€ 598	€ 642	€ 629	€ 678	€ 12,44	€ 9,74	€ 7,93	€ 18,37	€ 19,49	€ 15,79	€ 16,94	€ 13,52	€ 14,59

## Kompressor (6 Liter)



- 6 Liter Tank mit hoher Luftlieferung
- Integrierter Tragegriff sowie Werkzeuge- und Schlauchfach
- Gummifüße für einen sicheren Stand, reduzieren das Wandern des Kompressors

### Emissionswerte:

$L_{PA} / L_{WA} = 77 / 97$  dB(A) • K = 1,5 dB(A)  
Kompressordrehzahl in 1/min (Upm) = 3.400

### TECHNISCHE DATEN DPC6MRC-QS

Aufnahmeleistung	1.100 Watt
Max. Druck	8,0 bar
Luftlieferung	170 l/min.
Gewicht	12,8 kg
Lieferumfang	5-Meter Luftleitung

**UVP € 243,00**  
zzgl. MwSt.  
€ 289,17 inkl. MwSt.

## Kompressor (10 Liter)



- Kompakter 10 Liter Kompressor mit hoher Luftleistung
- Rollkäfig aus Stahl schützt alle Seiten
- Integrierte Schlauchaufbewahrung
- Gummifüße für einen sicheren Stand, reduzieren das Wandern des Kompressors

### Emissionswerte:

$L_{PA} / L_{WA} = 77 / 97$  dB(A) • K = 1,5 dB(A)  
Kompressordrehzahl in 1/min (Upm) = 3.400

### TECHNISCHE DATEN DPC10RC-QS

Aufnahmeleistung	1.000 Watt
Max. Druck	10,0 bar
Luftlieferung	216 l/min.
Luftleistung bei 7 bar	82 l/min.
Gewicht	17,5 kg
Lieferumfang	10-Meter Luftleitung

**UVP € 380,00**  
zzgl. MwSt.  
€ 452,20 inkl. MwSt.

# KOMPRESSOREN & ZUBEHÖR

## Kompressor (9,4 Liter)



- Zwei Luftausgänge für den einfachen Einsatz mehrerer Werkzeuge
- Doppelte Abgabeanzeige und bedienungsfreundlicher Regler

### Emissionswerte:

$L_{PA} / L_{WA} = 89 / 71,5$  dB(A) • K = 3,0 dB(A)  
Kompressordrehzahl in 1/min (Upm) = 2.250

### TECHNISCHE DATEN DPC10QTC-QS

Aufnahmeleistung	1.100 Watt
Max. Druck	13,8 bar
Luftlieferung	119 l/min.
Gewicht	18,3 kg
Lieferumfang	10-Meter Luftleitung

**UVP € 476,00**  
zzgl. MwSt.  
€ 566,44 inkl. MwSt.

## Zubehör für 6 / 10 und 9,4 Liter Kompressor DPC6MRC-QS; DPC10RC-QS; DPC10QTC-QS

Artikel-Nummer	Beschreibung	UVP zzgl. MwSt.	UVP inkl. MwSt.
DWP-CPACK30	Luftschlauch mit Kupplung, Länge 30 m, Arbeitsdruck max. (BAR / PSI) 15 / 214	€ 137,00	€ 163,03
DWP-CPACK5	Luftschlauch inkl. Druckluftkupplungen, Länge 5 m, Arbeitsdruck max. (BAR / PSI) 20 / 290	€ 26,00	€ 30,94





# MESSEN & NIVELLIEREN



# ÜBERSICHT LASER

## PUNKT- & KREUZLINIENLASER



Farbe	●	●	●	●	●	●	●	●	●	●	●	●
Lasertiode	510–530 nm	630–680 nm	510–530 nm	630–680 nm	630–680 nm	630–680 nm	510–530 nm	630–680 nm	510–530 nm	630–680 nm	510–530 nm	630–680 nm
Lasersichtbarkeit (mit Empfänger)	bis 45 m	bis 30 m	bis 25 m (bis 50 m)	bis 15 m (bis 50 m)	bis 20 m (bis 50 m)	bis 15 m (bis 50 m)	bis 30 m (bis 60 m)	bis 20 m (bis 50 m)	bis 30 m (bis 50 m)	bis 20 m (bis 50 m)	bis 30 m (bis 50 m)	bis 20 m (bis 50 m)
Strahlenrichtung Vertikal	2x	2x	1x	1x	1x	1x	1x	1x	2x	2x	2x	2x
Strahlenrichtung Horizontal	3x	3x	1x	1x	1x	1x	1x	1x	2x	2x	3x	3x
UVP	€ 349,00	€ 264,00	€ 205,00	€ 175,00	€ 253,00	€ 285,00	€ 370,00	€ 317,00	€ 391,00	€ 317,00	€ 423,00	€ 349,00

## 360° LASER



Farbe	●	●	●	●	●	●	●
Lasertiode	630–680 nm	510–530 nm	630–680 nm	630–680 nm	510–530 nm	630–680 nm	630–680 nm
Lasersichtbarkeit (mit Empfänger)	bis 15 m (bis 50 m)	bis 30 m (bis 50 m)	bis 20 m (bis 50 m)	bis 20 m (bis 50 m)	bis 30 m (bis 60 m)	bis 20 m (bis 50 m)	bis 20 m (bis 50 m)
Strahlenrichtung Vertikal	1x	1x	1x	1x	2x	2x	2x
Strahlenrichtung Horizontal	1x	1x	1x	1x	1x	1x	1x
UVP	€ 296,00	€ 476,00	€ 381,00	€ 334,00	€ 625,00	€ 476,00	€ 413,00

## ROTATIONSLASER



Farbe	●	●	●	●	●
Lasertiode	510–530 nm	630–680 nm	510–530 nm	630–680 nm	630–680 nm
Arbeitsbereich Ø (mit Empfänger)	bis 80 m (bis 600 m)	bis 60 m (bis 600 m)	bis 76 m (bis 600 m)	bis 60 m (bis 600 m)	bis 45 m (bis 457 m)
Strahlenrichtung	360°	360°	360°	360°	360°
Strahlenrichtung Vertikal	Lot auf-/abwärts	Lot auf-/abwärts	Lot auf-/abwärts	Lot auf-/abwärts	Lot aufwärts
Strahlenrichtung Horizontal	360° Rotation	360° Rotation	360° Rotation	360° Rotation	360° Rotation
UVP	€ 1.699,00	€ 1.399,00	€ 1.325,00	€ 1.112,00	€ 847,00

# PUNKT- & KREUZLINIENLASER

## 5-Punkt-Laser, grün



IP 65

- Selbstnivellierender Punkt-Laser – projiziert 5 Punktstrahlen
- Lotfunktion aufwärts und abwärts, drei horizontale Punkte
- Reichweite bis zu 30 m
- Mit praktischem Batteriebetrieb bis zu 40 Stunden
- Magnetwinkel zur einfachen Befestigung an Metallflächen
- Robustes Design und gummiertes Gehäuse (feuchtigkeitsgeschützt)

## TECHNISCHE DATEN DCE085D1G-QW

Lasertiode	510–530 nm Laserklasse 2
Nivelliergenauigkeit	+/- 3 mm auf 10 m
Autom. Nivellierungsbereich	+/- 4°
Lasersichtbarkeit	bis 45 m
Anzahl der Strahlen / Punkte	0 / 5
Strahlenrichtung	2x vertikal / 3x horizontal
Stromversorgung	10,8 bzw. 12V / 2 Ah Akku
Stativaufnahme	1/4" und 5/8"
Lieferumfang	Wandhalterung, Akku, Schnellladegerät, Zieltafel, Lasersichtbrille, T STAK™-Box

**UVP € 349,00**  
zzgl. MwSt.  
€ 415,31 inkl. MwSt.

## 5-Punkt-Laser, rot



IP 65

- Selbstnivellierender Punkt-Laser – projiziert 5 Punktstrahlen
- Lotfunktion aufwärts und abwärts, drei horizontale Punkte
- Reichweite bis zu 20 m
- Mit praktischem Batteriebetrieb bis zu 40 Stunden
- Magnetwinkel zur einfachen Befestigung an Metallflächen
- Robustes Design und gummiertes Gehäuse (feuchtigkeitsgeschützt)

## TECHNISCHE DATEN DCE085D1R-QW

Lasertiode	630–680 nm Laserklasse 2
Nivelliergenauigkeit	+/- 3 mm auf 10 m
Autom. Nivellierungsbereich	+/- 4°
Lasersichtbarkeit	bis 30 m
Anzahl der Strahlen / Punkte	0 / 5
Strahlenrichtung	2x vertikal / 3x horizontal
Stromversorgung	10,8 bzw. 12V / 2 Ah Akku
Stativaufnahme	1/4" und 5/8"
Lieferumfang	Wandhalterung, Akku, Schnellladegerät, Zieltafel, Lasersichtbrille, T STAK™-Box

**UVP € 264,00**  
zzgl. MwSt.  
€ 314,16 inkl. MwSt.

## Kreuzlinien-Laser, grün



IP 54

- Exakte, selbstnivellierende Kreuzlinienprojizierung
- Horizontale und vertikale Selbstnivellierung bis +/- 4°
- Kompatibel mit dem Empfänger DE0892G für eine Reichweite bis zu 50 Metern
- 2 Tasten-Bedienung mit Batterieanzeige für einfache Handhabung
- Leicht positionierbare Magnetwinkel zur einfachen Befestigung an Metallflächen
- Robustes, feuchtigkeitsgeschütztes und vollgummiertes Gehäuse für Einsatz auch unter schweren Bedingungen
- Mit praktischem Batteriebetrieb für über 30 Stunden Laufzeit

## TECHNISCHE DATEN DW088CG-XJ

Lasertiode	510–530 nm Laserklasse 2
Nivelliergenauigkeit	+/- 3 mm auf 10 m
Autom. Nivellierungsbereich	+/- 4°
Lasersichtbarkeit	bis 25 m (bis 50 m mit Empfänger)
Anzahl der Strahlen	2
Strahlenrichtung	1x vertikal / 1x horizontal
Stromversorgung	3x 1,5V (LR6-Batterien)
Stativaufnahme	1/4"
Lieferumfang	3x AA-Batterien, Wandhalterung, Transportkoffer

**UVP € 205,00**  
zzgl. MwSt.  
€ 243,95 inkl. MwSt.

## KREUZLINIENLASER

### Kreuzlinien-Laser, rot



IP 54

- Exakte, selbstnivellierende Kreuzlinienprojizierung für horizontale und vertikale Ausrichtungen
- Zwei-Tasten-Bedienung
- Leicht positionierbarer Magnetwinkel zur einfachen Befestigung an Metallflächen
- Mit Pulsmodus für den Einsatz von Empfänger DE0892-XJ (als Zubehör erhältlich) zur Erhöhung des Arbeitsradius
- Robustes, feuchtigkeitsgeschütztes und vollgummiertes Gehäuse für Einsatz auch unter schweren Bedingungen
- Mit praktischem Batteriebetrieb bis zu 40 Stunden

### TECHNISCHE DATEN DW088K-XJ

Lasertiode	630–680 nm Laserklasse 2
Nivelliergenauigkeit	+/- 0,3 mm/m
Autom. Nivellierungsbereich	+/- 4°
Lasersichtbarkeit	bis 15 m (bis 50 m mit Empfänger)
Anzahl der Strahlen	2
Strahlenrichtung	1 x vertikal / 1 x horizontal
Stromversorgung	3 x 1,5 V (LR6-Batterien)
Stativaufnahme	1/4"
Lieferumfang	Wandhalterung, 3 x AA-Batterien, Koffer

**UVP € 175,00**  
zzgl. MwSt.  
€ 208,25 inkl. MwSt.

## PUNKT- & KREUZLINIENLASER

### Kreuzlinien-Laser, grün



IP 65

- Problemloser, exakter Einsatz durch automatische Selbstnivellierung
- Mit Pulsmodus für den Einsatz von Empfänger DE0892G (als Zubehör erhältlich) zur Erhöhung des Arbeitsradius
- Ideal für den Alltagsseinsatz durch magnetgedämpftes Pendel und Schutzklasse IP65

### TECHNISCHE DATEN DCE088D1G-QW

Lasertiode	510–530 nm Laserklasse 2
Nivelliergenauigkeit	+/- 0,3 mm/m
Autom. Nivellierungsbereich	+/- 4°
Lasersichtbarkeit	bis 30 m (bis 60 m mit Empfänger)
Anzahl der Strahlen	2
Strahlenrichtung	horizontal / vertikal
Stromversorgung	10,8 bzw. 12V / 2 Ah Akku
Stativaufnahme	1/4" und 5/8"
Lieferumfang	Wandhalterung, Akku, Schnellladegerät, Zieltafel, Lasersichtbrille, Transportkoffer

**UVP € 370,00**  
zzgl. MwSt.  
€ 440,30 inkl. MwSt.

### Kreuzlinien-Laser, rot



IP 65

- Problemloser, exakter Einsatz durch automatische Selbstnivellierung
- Mit Pulsmodus für den Einsatz von Empfänger DE0892-XJ (als Zubehör erhältlich) zur Erhöhung des Arbeitsradius
- Ideal für den Alltagsseinsatz durch magnetgedämpftes Pendel und Schutzklasse IP65
- Robustes Design und gummiertes Gehäuse

### TECHNISCHE DATEN DCE088LR-XJ

Lasertiode	630–680 nm Laserklasse 2
Nivelliergenauigkeit	+/- 0,3 mm/m
Autom. Nivellierungsbereich	+/- 4°
Lasersichtbarkeit	bis 20 m (bis 50 m mit Empfänger)
Anzahl der Strahlen	2
Strahlenrichtung	1 x vertikal / 1 x horizontal
Stromversorgung	4 x 1,5 V (LR6-Batterien)
Stativaufnahme	1/4" und 5/8"
Lieferumfang	Wandhalterung, 4 x AA-Batterien, Akku-Dummy, Brille, Zieltafel, Koffer

**UVP € 253,00**  
zzgl. MwSt.  
€ 301,07 inkl. MwSt.

### Kreuzlinien-Laser, rot



IP 65

- Problemloser, exakter Einsatz durch automatische Selbstnivellierung
- Mit Pulsmodus für den Einsatz von Empfänger DE0892-XJ (als Zubehör erhältlich) zur Erhöhung des Arbeitsradius
- Ideal für den Alltagsseinsatz durch magnetgedämpftes Pendel und Schutzklasse IP65
- Robustes Design und gummiertes Gehäuse

### TECHNISCHE DATEN DCE088D1R-QW

Lasertiode	630–680 nm Laserklasse 2
Nivelliergenauigkeit	+/- 0,3 mm/m
Autom. Nivellierungsbereich	+/- 4°
Lasersichtbarkeit	bis 20 m (bis 50 m mit Empfänger)
Anzahl der Strahlen	2
Strahlenrichtung	horizontal / vertikal
Stromversorgung	10,8 bzw. 12V / 2 Ah Akku
Stativaufnahme	1/4" und 5/8"
Lieferumfang	Wandhalterung, Akku, Schnellladegerät, Zieltafel, Lasersichtbrille, Transportkoffer

**UVP € 317,00**  
zzgl. MwSt.  
€ 377,23 inkl. MwSt.

### Kreuzlinien-Laser, rot



IP 54

- Selbstnivellierender Linienlaser mit Lotstrahl auf- und abwärts
- Pulsmodus zur Verwendung mit Empfänger
- Magnetgedämpftes Pendel
- Integrierte Magnethalterung mit 1/4"-Aufnahme
- Arbeitsbereich: Linie: 15 m (50 m mit Empfänger)
- Gut sichtbarer Abwärts-Lotstrahl

### TECHNISCHE DATEN DW0822-XJ

Lasertiode	630–680 nm Laserklasse 2
Nivelliergenauigkeit	+/- 2 mm auf 10 m
Autom. Nivellierungsbereich	+/- 4°
Lasersichtbarkeit	bis 15 m (bis 50 m mit Empfänger)
Anzahl der Strahlen	2
Strahlenrichtung	1 x vertikal / 1 x horizontal
Stromversorgung	3 x 1,5 V (LR6-Batterien)
Stativaufnahme	1/4" und 5/8"
Lieferumfang	3 x AA-Batterien, Koffer

**UVP € 285,00**  
zzgl. MwSt.  
€ 339,15 inkl. MwSt.

### 2-Punkt-Kreuzlinien-Laser, grün



IP 65

- Selbstnivellierender Linienlaser
- Lotfunktion aufwärts und abwärts
- Mit Batteriebetrieb bis zu 50 Stunden (Punkte) und 14 Stunden (Linien)
- Magnetwinkel zur einfachen Befestigung an Metallflächen
- Robustes Design und gummiertes Gehäuse (feuchtigkeitsgeschützt)
- Mit Pulsmodus für den Einsatz von Empfänger DE0892G (als Zubehör erhältlich) zur Erhöhung des Arbeitsradius

### TECHNISCHE DATEN DCE0822D1G-QW

Lasertiode	510–530 nm Laserklasse 2
Nivelliergenauigkeit	+/- 3 mm auf 10 m
Autom. Nivellierungsbereich	+/- 4°
Lasersichtbarkeit	bis 30 m (bis 50 m mit Empfänger)
Anzahl der Strahlen / Punkte	2 / 2
Strahlenrichtung	2 x vertikal / 2 x horizontal
Stromversorgung	10,8 bzw. 12V / 2 Ah Akku
Stativaufnahme	1/4" und 5/8"
Lieferumfang	Wandhalterung, Akku, Schnellladegerät, Zieltafel, Lasersichtbrille grün, T STAK™-Box

**UVP € 391,00**  
zzgl. MwSt.  
€ 465,29 inkl. MwSt.



# PUNKT- & KREUZLINIENLASER

## 2-Punkt-Kreuzlinien-Laser, rot

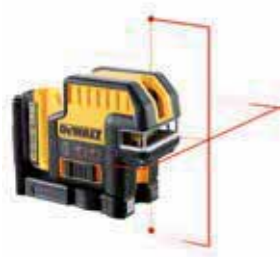

IP 65

- Selbstnivellierender Linienlaser
- Lotfunktion aufwärts und abwärts
- Mit Batteriebetrieb bis zu 50 Stunden (Punkte) und 14 Stunden (Linien)
- Magnetwinkel zur einfachen Befestigung an Metallflächen
- Robustes Design und gummiertes Gehäuse (feuchtigkeitsgeschützt)
- Mit Pulsmodus für den Einsatz von Empfänger DE0892-XJ (als Zubehör erhältlich) zur Erhöhung des Arbeitsradius

### TECHNISCHE DATEN DCE0822D1R-QW

Lasertiode	630–680 nm Laserklasse 2
Nivelliergenauigkeit	+/- 3 mm auf 10 m
Autom. Nivellierungsbereich	+/- 4°
Lasersichtbarkeit	bis 20 m (bis 50 m mit Empfänger)
Anzahl der Strahlen / Punkte	2 / 2
Strahlenrichtung	2 x vertikal / 2 x horizontal
Stromversorgung	10,8 bzw. 12V / 2 Ah Akku
Stativaufnahme	1/4" und 5/8"
Lieferumfang	Wandhalterung, Akku, Schnellladegerät, Zieltafel, Lasersichtbrille rot, T STAK™-Box

**UVP € 317,00**  
zzgl. MwSt.  
€ 377,23 inkl. MwSt.

# 360° LASER

## 360° Linien-Laser, rot



IP 54

- Selbstnivellierende 360° Linie mit zusätzlicher Vertikallinie
- Pulsmodus zur Verwendung mit Empfänger
- Magnetgedämpftes Pendel
- Mit höhenverstellbarem Ministativ

### TECHNISCHE DATEN DW0811-XJ

Lasertiode	630–680 nm Klasse 2
Nivelliergenauigkeit	+/- 4 mm auf 10 m
Autom. Nivellierungsbereich	+/- 4°
Lasersichtbarkeit	bis 15 m (bis 50 m mit Empfänger)
Anzahl der Strahlen	2
Strahlenrichtung	vertikal / horizontal
Stromversorgung	3 x 1,5V (LR6-Batterien)
Stativaufnahme	1/4" und 5/8"
Lieferumfang	3 x AA-Batterien, Koffer

**UVP € 296,00**  
zzgl. MwSt.  
€ 352,24 inkl. MwSt.

## 5-Punkt-Kreuzlinien-Laser, grün



IP 65

- Selbstnivellierender Linienlaser mit Lotfunktion aufwärts und abwärts und drei horizontalen Punkten
- Mit praktischem Batteriebetrieb bis zu 50 Stunden (Punkte) und 14 Stunden (Linien)
- Magnetwinkel zur einfachen Befestigung an Metallflächen
- Robustes Design und gummiertes Gehäuse (feuchtigkeitsgeschützt)
- Mit Pulsmodus für den Einsatz von Empfänger DE0892G (als Zubehör erhältlich) zur Erhöhung des Arbeitsradius

### TECHNISCHE DATEN DCE0825D1G-QW

Lasertiode	510–530 nm Laserklasse 2
Nivelliergenauigkeit	+/- 3 mm auf 10 m
Autom. Nivellierungsbereich	+/- 4°
Lasersichtbarkeit	bis 30 m (bis 50 m mit Empfänger)
Anzahl der Strahlen / Punkte	2 / 5
Strahlenrichtung	2 x vertikal / 3 x horizontal
Stromversorgung	10,8 bzw. 12V / 2 Ah Akku
Stativaufnahme	1/4" und 5/8"
Lieferumfang	Wandhalterung, Akku, Schnellladegerät, Zieltafel, Lasersichtbrille, T STAK™-Box

**UVP € 423,00**  
zzgl. MwSt.  
€ 503,37 inkl. MwSt.

## 2 x 360° Linien-Laser, grün



IP 65

- Problemloser, exakter Einsatz durch automatische Selbstnivellierung
- Mit Pulsmodus für den Einsatz von Empfänger (DE0892G – als Zubehör erhältlich) zur Erhöhung des Arbeitsradius
- Ideal für den Alltagseinsatz durch magnetgedämpftes Pendel und Schutzklasse IP65
- Robustes Design und gummiertes Gehäuse

### TECHNISCHE DATEN DCE0811D1G-QW

Lasertiode	510–530 nm Klasse 2
Nivelliergenauigkeit	+/- 3 mm auf 10 m
Autom. Nivellierungsbereich	+/- 4°
Lasersichtbarkeit	bis 30 m (bis 50 m mit Empfänger)
Anzahl der Strahlen	2
Strahlenrichtung	1 x horizontal / 1 x vertikal
Stromversorgung	10,8 bzw. 12V / 2 Ah Akku
Stativaufnahme	1/4" und 5/8"
Lieferumfang	Wandhalterung, Akku, Schnellladegerät, Zieltafel, Lasersichtbrille, T STAK™-Box

**UVP € 476,00**  
zzgl. MwSt.  
€ 566,44 inkl. MwSt.

## 5-Punkt-Kreuzlinien-Laser, rot



IP 65

- Selbstnivellierender Linienlaser mit Lotfunktion aufwärts und abwärts und drei horizontalen Punkten
- Mit praktischem Batteriebetrieb bis zu 50 Stunden (Punkte) und 14 Stunden (Linien)
- Magnetwinkel zur einfachen Befestigung an Metallflächen
- Robustes Design und gummiertes Gehäuse (feuchtigkeitsgeschützt)
- Mit Pulsmodus für den Einsatz von Empfänger DE0892-XJ (als Zubehör erhältlich) zur Erhöhung des Arbeitsradius

### TECHNISCHE DATEN DCE0825D1R-QW

Lasertiode	630–680 nm Laserklasse 2
Nivelliergenauigkeit	+/- 3 mm auf 10 m
Autom. Nivellierungsbereich	+/- 4°
Lasersichtbarkeit	bis 20 m (bis 50 m mit Empfänger)
Anzahl der Strahlen / Punkte	2 / 5
Strahlenrichtung	2 x vertikal / 3 x horizontal
Stromversorgung	10,8 bzw. 12V / 2 Ah Akku
Stativaufnahme	1/4" und 5/8"
Lieferumfang	Wandhalterung, Akku, Schnellladegerät, Zieltafel, Lasersichtbrille, T STAK™-Box

**UVP € 349,00**  
zzgl. MwSt.  
€ 415,31 inkl. MwSt.

## 2 x 360° Linien-Laser, rot



IP 65

- Problemloser, exakter Einsatz durch automatische Selbstnivellierung
- Mit Pulsmodus für den Einsatz von Empfänger (DE0892 – als Zubehör erhältlich) zur Erhöhung des Arbeitsradius
- Ideal für den Alltagseinsatz durch magnetgedämpftes Pendel und Schutzklasse IP65
- Robustes Design und gummiertes Gehäuse

### TECHNISCHE DATEN DCE0811D1R-QW

Lasertiode	630–680 nm Klasse 2
Nivelliergenauigkeit	+/- 3 mm auf 10 m
Autom. Nivellierungsbereich	+/- 4°
Lasersichtbarkeit	bis 20 m (bis 50 m mit Empfänger)
Anzahl der Strahlen	2
Strahlenrichtung	1 x horizontal / 1 x vertikal
Stromversorgung	10,8 bzw. 12V / 2 Ah Akku
Stativaufnahme	1/4" und 5/8"
Lieferumfang	Wandhalterung, Akku, Schnellladegerät, Zieltafel, Lasersichtbrille, T STAK™-Box

**UVP € 381,00**  
zzgl. MwSt.  
€ 453,39 inkl. MwSt.

## 360° LASER

### 2 x 360° Linien-Laser, rot



IP 65

- Problemloser, exakter Einsatz durch automatische Selbstnivellierung
- Mit Pulsmodus für den Einsatz von Empfänger (DE0892 – als Zubehör erhältlich) zur Erhöhung des Arbeitsradius
- Ideal für den Alltagseinsatz durch magnetgedämpftes Pendel und Schutzklasse IP65
- Robustes Design und gummiertes Gehäuse

### TECHNISCHE DATEN DCE0811LR-XJ

Laserdiode	630–680 nm Laserklasse 2
Nivelliergenauigkeit	+/- 3 mm auf 10 m
Autom. Nivellierungsbereich	+/- 4°
Lasersichtbarkeit	bis 20 m (bis 50 m mit Empfänger)
Anzahl der Strahlen	2
Strahlenrichtung	1 x horizontal / 1 x vertikal
Stromversorgung	4 x 1,5 V (LR6-Batterien)
Stativaufnahme	1/4" und 5/8"
Lieferumfang	Wandhalterung, 4 x AA-Batterien, Akku-Dummy, Zieltafel, Lasersichtbrille, T STAK™-Box

**UVP € 334,00**  
zzgl. MwSt.  
€ 397,46 inkl. MwSt.

## 360° LASER & ROTATIONSLASER

### Multilini-Laser, 3 x 360°, rot



IP 65

- Problemloser, exakter Einsatz durch automatische Selbstnivellierung
- Mit Pulsmodus für den Einsatz von Empfänger DE0892 (als Zubehör erhältlich) zur Erhöhung des Arbeitsradius
- Ideal für den Alltagseinsatz durch magnetgedämpftes Pendel und Schutzklasse IP65
- Robustes Design

### TECHNISCHE DATEN DCE089LR-XJ

Laserdiode	630–680 nm Laserklasse 2
Nivelliergenauigkeit	+/- 0,3 mm/m
Autom. Nivellierungsbereich	+/- 4°
Arbeitsbereich Ø	bis 20 m (bis 50 m mit Empfänger)
Anzahl der Strahlen	3
Strahlenrichtung	2 x vertikal, 1 x horizontal
Stromversorgung	4 x 1,5 V (LR6-Batterien) (AA)
Stativaufnahme	1/4" und 5/8"
Lieferumfang	Wandhalterung, 4 x AA-Batterien, Akku-Dummy, Lasersichtbrille, Zieltafel, T STAK™-Box

**UVP € 413,00**  
zzgl. MwSt.  
€ 491,47 inkl. MwSt.

### Multilini-Laser, 3 x 360°, grün



IP 65

- Problemloser, exakter Einsatz durch automatische Selbstnivellierung
- Mit Pulsmodus für den Einsatz von Empfänger DE0892G (als Zubehör erhältlich) zur Erhöhung des Arbeitsradius
- Ideal für den Alltagseinsatz durch magnetgedämpftes Pendel und Schutzklasse IP65
- Robustes Design

### TECHNISCHE DATEN DCE089D1G-QW

Laserdiode	510–530 nm Laserklasse 2
Nivelliergenauigkeit	+/- 0,3 mm/m
Autom. Nivellierungsbereich	+/- 4°
Arbeitsbereich Ø	bis 30 m (bis 60 m mit Empfänger)
Anzahl der Strahlen	3
Strahlenrichtung	2 x vertikal, 1 x horizontal
Stromversorgung	10,8 bzw. 12 V / 2 Ah Akku
Stativaufnahme	1/4" und 5/8"
Lieferumfang	Wandhalterung, Akku, Schnellladegerät, Zieltafel, Lasersichtbrille, T STAK™-Box

**UVP € 625,00**  
zzgl. MwSt.  
€ 743,75 inkl. MwSt.

### Rotationslaser, grün

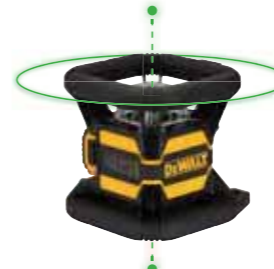

IP 67



- Kompatibel mit der DEWALT Tool Connect App (per Bluetooth): Steuern Sie den Rotationslaser einfach mit Ihrem Smartphone
- Vollautomatischer Rotationslaser mit Lotfunktion aufwärts und abwärts

### TECHNISCHE DATEN DCE080D1GS-QW

Laserdiode	510–530 nm Laserklasse 2
Nivelliergenauigkeit	+/- 0,5 mm / 10 m
Autom. Nivellierungsbereich	≥ 5°
Arbeitsbereich Ø	bis 80 m (bis 600 m)
Strahlenrichtung	Lot auf-/abwärts, 360° Rotation
Stromversorgung	Akku 18 V / 2 Ah
Stativaufnahme	5/8"
Lieferumfang	Akku, Wandhalterung, System-Schnellladegerät, Lasersichtbrille, Zieltafel, Empfänger, T STAK™-Transportkoffer

**UVP € 1.699,00**  
zzgl. MwSt.  
€ 2.021,81 inkl. MwSt.

Maschinenkauf*						Monatliche Leasingrate*								
mit Vollservice für						nur für Maschine bei								
36 Monate		48 Monate		60 Monate		36 Monate		48 Monate		60 Monate				
Komfort	Premium	Komfort	Premium	Komfort	Premium	Komfort	Premium	Komfort	Premium	Komfort	Premium			
€ 957	€ 1.020	€ 1.048	€ 1.128	€ 1.104	€ 1.195	€ 21,06	€ 16,50	€ 13,44	€ 32,25	€ 34,38	€ 27,67	€ 29,79	€ 23,74	€ 25,69

### Multilini-Laser, 3 x 360°, rot



IP 65

- Problemloser, exakter Einsatz durch automatische Selbstnivellierung
- Mit Pulsmodus für den Einsatz von Empfänger DE0892 (als Zubehör erhältlich) zur Erhöhung des Arbeitsradius
- Ideal für den Alltagseinsatz durch magnetgedämpftes Pendel und Schutzklasse IP65
- Robustes Design

### TECHNISCHE DATEN DCE089D1R-QW

Laserdiode	630–680 nm Laserklasse 2
Nivelliergenauigkeit	+/- 0,3 mm/m
Autom. Nivellierungsbereich	+/- 4°
Arbeitsbereich Ø	bis 20 m (bis 50 m mit Empfänger)
Anzahl der Strahlen	3
Strahlenrichtung	2 x vertikal, 1 x horizontal
Stromversorgung	10,8 bzw. 12 V / 2 Ah Akku
Stativaufnahme	1/4" und 5/8"
Lieferumfang	Wandhalterung, Akku, Schnellladegerät, Zieltafel, Lasersichtbrille, T STAK™-Box

**UVP € 476,00**  
zzgl. MwSt.  
€ 566,44 inkl. MwSt.

### Rotationslaser, rot

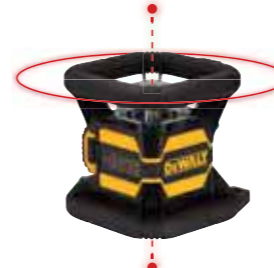

IP 67



- Kompatibel mit der DEWALT Tool Connect App (per Bluetooth): Steuern Sie den Rotationslaser einfach mit Ihrem Smartphone
- Vollautomatischer Rotationslaser mit Lotfunktion aufwärts und abwärts

### TECHNISCHE DATEN DCE080D1RS-QW

Laserdiode	630–680 nm Laserklasse 2
Nivelliergenauigkeit	+/- 0,5 mm / 10 m
Autom. Nivellierungsbereich	≥ 5°
Arbeitsbereich Ø	bis 60 m (bis 600 m)
Strahlenrichtung	Lot auf-/abwärts, 360° Rotation
Stromversorgung	Akku 18 V / 2 Ah
Stativaufnahme	5/8"
Lieferumfang	Akku, Wandhalterung, System-Schnellladegerät, Lasersichtbrille, Zieltafel, Empfänger, T STAK™-Transportkoffer

**UVP € 1.399,00**  
zzgl. MwSt.  
€ 1.664,81 inkl. MwSt.

# ROTATIONSLASER

## Rotations-Laser, grün



IP 67

- Vollautomatisch und selbstnivellierend
- Einfache Bedienung sowie extra lange Laufzeiten durch 18 Volt XR-Akku
- Robust und stoßfest durch speziell gummiertes Kunststoffgehäuse sowie wasser- und staubgeschützt
- Sehr hohe Reichweite bei Einsatz mit elektronischem Empfänger sowie im Scan-Modus
- Elektronischer Neigungsmodus ermöglicht einen Neigungsbereich von +/- 10°
- Neigungsmodus Doppelachse
- Mit doppeltem Vertikal-Lot (Lot auf- und -abwärts)

### TECHNISCHE DATEN DCE079D1G-QW

Lasertiode	510–530 nm Laserklasse 2
Nivelliergenauigkeit	+/- 1,5 mm auf 30 m
Autom. Nivellierungsbereich	+/- 5°
Arbeitsbereich Ø	bis 76 m (bis 600 m mit Empfänger)
Anzahl der Strahlen	3
Strahlenrichtung	Lot auf-/abwärts, 360° Rotation
Stromversorgung	Akku 18V / 2 Ah
Stativaufnahme	5/8"
Lieferumfang	Akku, System-Schnellladegerät, elektronischer Empfänger, Fernbedienung, Zieltafel, Laserbrille, Wandhalterung und T STAK™-Box VI

**UVP € 1.325,00**  
zzgl. MwSt.  
€ 1.576,75 inkl. MwSt.

Maschinenkauf*						Monatliche Leasingrate*								
mit Vollservice für						nur für Maschine bei								
36 Monate		48 Monate		60 Monate		36 Monate		48 Monate		60 Monate				
Komfort	Premium	Komfort	Premium	Komfort	Premium	Komfort	Premium	Komfort	Premium	Komfort	Premium			
€ 1.781	€ 1.856	€ 1.906	€ 2.006	€ 1.983	€ 2.108	€ 44,65	€ 34,98	€ 28,49	€ 60,02	€ 62,55	€ 50,32	€ 52,96	€ 42,63	€ 45,32

## Rotations-Laser, rot



IP 67

- Vollautomatisch und selbstnivellierend
- Einfache Bedienung sowie extra lange Laufzeiten durch 18 Volt XR-Akku
- Robust und stoßfest durch speziell gummiertes Kunststoffgehäuse sowie wasser- und staubgeschützt
- Sehr hohe Reichweite bei Einsatz mit elektronischem Empfänger sowie im Scan-Modus
- Elektronischer Neigungsmodus ermöglicht einen Neigungsbereich von +/- 10°
- Neigungsmodus Doppelachse
- Mit doppeltem Vertikal-Lot (Lot auf- und -abwärts)

### TECHNISCHE DATEN DCE079D1R-QW

Lasertiode	630–680 nm Laserklasse 2
Nivelliergenauigkeit	+/- 1,5 mm auf 30 m
Autom. Nivellierungsbereich	+/- 5°
Arbeitsbereich Ø	bis 60 m (bis 600 m mit Empfänger)
Anzahl der Strahlen	3
Strahlenrichtung	Lot auf-/abwärts, 360° Rotation
Stromversorgung	Akku 18V / 2 Ah
Stativaufnahme	5/8"
Lieferumfang	Akku, System-Schnellladegerät, elektronischer Empfänger, Fernbedienung, Zieltafel, Laserbrille, Wandhalterung und T STAK™-Box VI

**UVP € 1.112,00**  
zzgl. MwSt.  
€ 1.323,28 inkl. MwSt.

## Rotations-Laser, rot



IP 54

- Vollautomatisch und selbstnivellierend
- Einfache Bedienung sowie extra lange Laufzeiten durch 18 Volt XR-Akku
- Robust und stoßfest durch speziell gummiertes Kunststoffgehäuse sowie wasser- und staubgeschützt
- Sehr hohe Reichweite bei Einsatz mit elektronischem Empfänger sowie im Scan-Modus
- Elektronischer Neigungsmodus ermöglicht einen Neigungsbereich von +/- 10°
- Neigung nur in einer Achse
- Mit einfachem Vertikal-Lot (Lot aufwärts)

### TECHNISCHE DATEN DCE074D1R-QW

Lasertiode	630–680 nm Laserklasse 2
Nivelliergenauigkeit	+/- 3 mm auf 30 m
Autom. Nivellierungsbereich	+/- 5°
Arbeitsbereich Ø	bis 45 m (bis 457 m mit Empfänger)
Anzahl der Strahlen	2
Strahlenrichtung	Lot aufwärts, 360° Rotation
Stromversorgung	Akku 18V / 2 Ah
Stativaufnahme	5/8"
Lieferumfang	Akku, System-Schnellladegerät, elektronischer Empfänger, Zieltafel, Laserbrille, Wandhalterung und T STAK™-Box VI

**UVP € 847,00**  
zzgl. MwSt.  
€ 1.007,93 inkl. MwSt.

# DISTANZMESSER

## Laser-Distanzmesser



IP 54



- Robustes Design mit teilgummiertem Gehäuse
- Längen-, Flächen- und Volumenmessung; Addieren und Subtrahieren der Messungen sowohl in Meter als auch in INCH
- Absteckfunktion: Kontinuierliche Messungen ermöglichen es definierte Längen abzutragen
- Höhenmessung: Mit der Pythagoras-Berechnung misst der LDM kombinierte Höhen von Wänden, sowohl über als auch unter der Horizontalen
- Bis zu 20 Messungen speicherbar
- Dreieckfunktion zur Berechnung der Raumwinkel
- Interner Neigungssensor zum Messen von Entfernungen mit Hindernissen sowie konstante Messungen von Neigungen
- Timerfunktion
- Multifunktionales Endstück
- Messung von der Vorder- und Hinterkante des Gerätes

### TECHNISCHE DATEN DW03101-XJ

Lasertiode	635 nm Laserklasse 2
Messtoleranz	+/- 1 mm
Messeinheiten	Meter und Inch
Reichweite	100 m
Stromversorgung	2x 1,5V LR03 (AAA) Batterien
Messungen	bis zu 5.000 pro Batterieladung
Lieferumfang	2x AAA-Batterien, Schutzetui

**UVP € 205,00**  
zzgl. MwSt.  
€ 243,95 inkl. MwSt.

## Laser-Distanzmesser



IP 54



- Robustes Design mit teilgummiertem Gehäuse
- Messung von der Vorder- und Hinterkante des Gerätes
- Längen-, Flächen- und Volumenmessung; Addieren und Subtrahieren der Messungen sowohl in Meter als auch in INCH
- Absteckfunktion: Kontinuierliche Messungen ermöglichen es definierte Längen abzutragen
- Höhenmessung: Mit der Pythagoras-Berechnung misst der LDM kombinierte Höhen von Wänden, sowohl über als auch unter der Horizontalen
- Bis zu 5 Messungen speicherbar

### TECHNISCHE DATEN DW03050-XJ

Lasertiode	635 nm Laserklasse 2
Messtoleranz	+/- 1,5 mm
Messeinheiten	Meter und Inch
Reichweite	50 m
Stromversorgung	2x 1,5V LR03 (AAA) Batterien
Messungen	bis zu 3.000 pro Batterieladung
Lieferumfang	2x AAA-Batterien, Schutzetui

**UVP € 143,00**  
zzgl. MwSt.  
€ 170,17 inkl. MwSt.

## Laser-Distanzmesser



IP 54



- Robustes Design mit teilgummiertem Gehäuse
- Längen-, Flächen- und Volumenmessung; Addieren und Subtrahieren der Messungen sowohl in Meter als auch in INCH
- Kontinuierliche Messungen ermöglichen es, definierte Längen abzutragen
- Schwarzes Display mit weißer Schrift für eine bessere Lesbarkeit der Daten
- Letzte 3 Messungen auf dem Display ablesbar
- Messung von der Vorder- und Hinterkante des Gerätes
- Zwei Batterien

### TECHNISCHE DATEN DW099S-XJ

Lasertiode	635 nm Laserklasse 2
Messtoleranz	+/- 2 mm
Messeinheiten	Meter und Inch
Reichweite	30 m
Stromversorgung	2x 1,5V LR03 (AAA) Batterien
Messungen	bis zu 3.000 pro Batterieladung
Lieferumfang	2x AAA-Batterien, Schutzetui

**UVP € 133,00**  
zzgl. MwSt.  
€ 158,27 inkl. MwSt.

## DISTANZMESSER & NIVELLIERER

### Taschen-Laser-Distanzmesser



- Laser-Distanzmesser mit einfacher Ein-Knopf-Klick-Messung für schnelles Messen
- Digitales Display
- Automatische Abschaltung nach 45 Sekunden
- Ergonomisches Bi-Material-Gehäuse
- Gummierter Überzug für sicheren Halt
- Pocket-Größe 32 mm x 62 mm x 18 mm

### TECHNISCHE DATEN DW030PL-XJ

Lasertiode	635 nm Laserklasse 2
Messtoleranz	+/- 6 mm auf 9 m
Messeinheiten	Meter und Inch
Reichweite	0,5 m bis 9 m
Stromversorgung	Lithium-Akku
Messungen	bis zu 5.000 pro Batterieladung
Lieferumfang	Akku, USB-Ladekabel

**UVP € 37,00**  
zzgl. MwSt.  
€ 44,03 inkl. MwSt.

IP 40

### Halbautomatik-Nivellierer, rot



- Leichte Ablesbarkeit der Dosenlibelle durch präzises Pentaprisma
- Vielseitig einsetzbar durch Winkelmessung im 360° Horizontalkreis

### TECHNISCHE DATEN DW096PK-XJ

Vergrößerung	26-fach
Nivelliergenauigkeit	Doppel-Nivellement, +/- 2 mm/km
Reichweite	100 m
Umrechnungsfaktor	1:100
Stativaufnahme	5/8"
Lieferumfang	Aluminium-Stativ mit Höheneinstellung, Alu-Messlatte, Lot, Koffer

**UVP € 440,00**  
zzgl. MwSt.  
€ 523,60 inkl. MwSt.

IP 54

## ZUBEHÖR LASER- & VERMESSUNGSTECHNIK

### Neigungsadapter für Rotationslaser

DE0738-XJ



Neigungseinstellung	0-90°
<b>UVP € 153,00</b>	zzgl. MwSt. € 182,07 inkl. MwSt.

### Laserzieltafel, rot

DE0730-XJ



<b>UVP € 11,00</b>	zzgl. MwSt. € 13,09 inkl. MwSt.
--------------------	------------------------------------

### Laserzieltafel, grün

DE0730G-XJ



<b>UVP € 8,00</b>	zzgl. MwSt. € 9,52 inkl. MwSt.
-------------------	-----------------------------------

### Lasersichtbrille, grün

DE0714G-XJ



<b>UVP € 12,00</b>	zzgl. MwSt. € 14,28 inkl. MwSt.
--------------------	------------------------------------

### Empfänger für rote Linienlaser, bis 50 m

DE0892-XJ



Lieferumfang	Halterung
<b>UVP € 133,00</b>	zzgl. MwSt. € 158,27 inkl. MwSt.

### Empfänger für grüne Linienlaser bis 50 m

DE0892G-XJ



Lieferumfang	Halterung
<b>UVP € 133,00</b>	zzgl. MwSt. € 158,27 inkl. MwSt.

### Empfänger für rote Rotationslaser

DE0772-XJ



Optisch und akustisch, bis 300 m	
<b>UVP € 238,00</b>	zzgl. MwSt. € 283,22 inkl. MwSt.

### Teleskopstab, 1/4"-Aufnahme

DE0882-XJ



Höhenverstellbar	bis 3,40 m
<b>UVP € 137,00</b>	zzgl. MwSt. € 163,03 inkl. MwSt.

### Aluminium-Messlatte

DE0737-XJ



Einstellbereich bis 2,4 m	
Mit integrierter Wasserwaage	
<b>UVP € 122,00</b>	zzgl. MwSt. € 145,18 inkl. MwSt.

### Aluminium-Stativ, 5/8"-Aufnahme

DE0735-XJ



Höhenverstellbar	1,15-3,0 m
<b>UVP € 175,00</b>	zzgl. MwSt. € 208,25 inkl. MwSt.

### Aluminium-Stativ, 5/8"-Aufnahme

DE0736-XJ



Höhenverstellbar	1,07-1,73 m
<b>UVP € 132,00</b>	zzgl. MwSt. € 157,08 inkl. MwSt.

### Aluminium-Stativ, 1/4"-Aufnahme

DE0881T-XJ



Höhenverstellbar	bis 1,70 m
Mit schwenkbarem Kopf	
<b>UVP € 59,00</b>	zzgl. MwSt. € 70,21 inkl. MwSt.





**SPEZIALGERÄTE**

# TROCKENBAUSCHLEIFER & RÜHRWERKE

NEU

## 18 V Akku-Trockenbauschleifer



- Direkte Antriebseinheit im Schleifkopf für längere Haltbarkeit durch Vermeidung von mechanischen Schwachstellen
- Variable Geschwindigkeitskontrolle für material- und anwendungsgerechtes Arbeiten
- WIRELESS TOOL CONTROL (WTC) für automatisches, kabelloses Einschalten des Saugers (DCV586MK-XJ)
- Ausziehbarer Teleskopschaft für einfaches Einstellen der Arbeitslänge – auch mit Handschuhen
- Klettfix-Schleifmittelaufnahme für schnellen und einfachen Wechsel des Schleifmittels
- Schlankes Design für besseren Zugang in beengten Arbeitsbereichen
- Geräuscharmes Design



**Emissionswerte:**  
 $L_{pa} / L_{wa} = 77,0 / 88,0$  dB(A) • K = 3,0 dB(A)  
 Vibration = < 2,5 m/s<sup>2</sup> • K = 1,5 m/s<sup>2</sup>

## TECHNISCHE DATEN DCE800N-XJ

Akku-Technologie	alle 18 Volt XR und XR FLEXVOLT Akkus
Leerlaufdrehzahl	600–1.150 min <sup>-1</sup>
Schleifpapierdurchmesser	225 mm
Schleifmittelaufnahme	Klettfix
Arbeitslänge	1,25–1,6 m
Gewicht (mit 2 / 5 Ah Akku)	4,5 / 4,7 kg
Lieferumfang	3 x Schleifgitter (150 G), ohne Akku und Ladegerät

**UVP** € 599,00  
 zzgl. MwSt.  
 € 712,81 inkl. MwSt.

Maschinenkauf*						Monatliche Leasingrate*								
mit Vollservice für						für Maschine und Vollservice bei								
36 Monate		48 Monate		60 Monate		36 Monaten		48 Monaten		60 Monaten				
Komfort	Premium	Komfort	Premium	Komfort	Premium	Komfort	Premium	Komfort	Premium	Komfort	Premium			
€ 818	€ 860	€ 881	€ 935	€ 920	€ 981	€ 20,19	€ 15,81	€ 12,88	€ 27,57	€ 28,97	€ 23,26	€ 24,67	€ 19,78	€ 21,09

## 54 V Akku-Rührwerk



- Robustes und langlebige Vollmetallgetriebe
- Optimal abgestimmtes Drehzahl- / Drehmomentverhältnis
- Materialgerechter Einsatz durch 5-stufige Drehzahlvorwahl
- M14-Aufnahme ermöglicht einfachen Wechsel aller gängigen Rührer
- Perfekte Ergonomie durch gummierte Handgriffe und optimalen Neigungswinkel
- Sicherheitsschalter mit Entriegelungsmechanik



**Emissionswerte:**  
 $L_{pa} / L_{wa} = 76,0 / 87,0$  dB(A) • K = 3,0 dB(A)  
 Vibration < 2,5 m/s<sup>2</sup> • K = 1,5 m/s<sup>2</sup>

## TECHNISCHE DATEN DCD240N-XJ

Akku-Technologie	alle 54 Volt XR FLEXVOLT Akkus
Leerlaufdrehzahl	0–725 min <sup>-1</sup>
Drehzahlstufen	5 (mit 0–225 / 350 / 475 / 600 / 725 min <sup>-1</sup> )
Rührer-Aufnahme	M14
Max. Rührkorb-Ø	160 mm
Rührleistung pro Akku-Ladung	ca. 12 Säcke à 25 kg Feinputz / Gipsputz
Gewicht (mit 108 / 162 Wh Akku)	6,3 / 6,5 kg
Lieferumfang	160 mm-Rührer, Montagewerkzeug, ohne Akku und Ladegerät

**UVP** € 355,00  
 zzgl. MwSt.  
 € 422,45 inkl. MwSt.

Maschinenkauf*						Monatliche Leasingrate*								
mit Vollservice für						für Maschine und Vollservice bei								
36 Monate		48 Monate		60 Monate		36 Monaten		48 Monaten		60 Monaten				
Komfort	Premium	Komfort	Premium	Komfort	Premium	Komfort	Premium	Komfort	Premium	Komfort	Premium			
€ 531	€ 564	€ 584	€ 628	€ 615	€ 664	€ 11,96	€ 9,37	€ 7,63	€ 17,89	€ 19,02	€ 15,42	€ 16,57	€ 13,22	€ 14,28

## Rührwerk



- Drehmomentstark mit sehr hoher Durchzugskraft auch beim Einsatz in dickflüssigen bzw. zähen Materialien
- Materialgerechter Einsatz durch 3-stufige Drehzahlvorwahl über Rändelrad
- Hohe Lebensdauer durch spezielle Staubdichtungen für die komplette Antriebseinheit
- Robuste, großdimensionierte und zusätzlich gummierte Handgriffe im ergonomisch optimalen Neigungswinkel gewährleisten einen sicheren Halt und eine problemlose Handhabung auch bei schwersten Rührarbeiten
- Sicherheitsschalter mit Entriegelungsmechanik
- Flexibler Einsatz durch besonders langes Netzkabel



**Emissionswerte:**  
 $L_{pa} / L_{wa} = 85,0 / 96,0$  dB(A) • K = 3,0 dB(A)  
 Vibration = < 2,5 m/s<sup>2</sup> • K = 1,5 m/s<sup>2</sup>

## TECHNISCHE DATEN DWD241-QS

Aufnahmeleistung	1.800 Watt
Leerlaufdrehzahl	225–725 min <sup>-1</sup>
Drehzahlstufen	3 (mit 225–400 / 550 / 725 min <sup>-1</sup> )
Rührer-Aufnahme	M14
Max. Rührkorb-Ø	160 mm
Netzkabellänge	4 m
Gewicht	6,3 kg
Lieferumfang	160 mm-Rührer, Montagewerkzeug

**UVP** € 359,00  
 zzgl. MwSt.  
 € 427,21 inkl. MwSt.

Maschinenkauf*						Monatliche Leasingrate*								
mit Vollservice für						für Maschine und Vollservice bei								
36 Monate		48 Monate		60 Monate		36 Monaten		48 Monaten		60 Monaten				
Komfort	Premium	Komfort	Premium	Komfort	Premium	Komfort	Premium	Komfort	Premium	Komfort	Premium			
€ 526	€ 558	€ 576	€ 617	€ 606	€ 653	€ 12,10	€ 9,48	€ 7,72	€ 17,73	€ 18,80	€ 15,21	€ 16,29	€ 13,03	€ 14,04

# KARTUSCHENPISTOLE & FETTPRESSE

## 18 V Akku-Kartuschenpistole



- Hoher Auspressdruck für zähflüssige Kleb- und Dichtstoffe bei niedrigen Temperaturen
- Universell einsetzbar mit 600 ml-Folienbeutel oder 300 / 310 ml-Kartuschen
- Exakte Voreinstellung der Auspressgeschwindigkeit und -menge
- Sicherer Einsatz durch sofortige, manuelle Druckkolben-Entriegelung
- Vollmetall-Getriebe für lange Lebensdauer
- Kein nachträgliches Auslaufen durch automatischen Rücklauf der Vorschubstange

**Emissionswerte:**  
 $L_{pa} / L_{wa} = 66,0 / 77,0$  dB(A), K = 5,0 dB(A)  
 Vibration = < 2,5 m/s<sup>2</sup>, K = 1,5 m/s<sup>2</sup>

## TECHNISCHE DATEN DCE581NK-XJ

Akku-Technologie	alle 18 Volt XR und XR FLEXVOLT Akkus
Max. Folienbeutelgröße	600 ml
Kartuschengröße	300 bzw. 310 ml
Auspressdruck	454 kg
Gewicht (mit 2 / 5 Ah Akku)	2,2 / 2,4 kg
Lieferumfang	Alu-Auspressrohr für 600 ml-Folienbeutel und lange Vorschubstange, Halter für 300 bzw. 310 ml-Kartuschen und kurze Vorschubstange, Koffer, ohne Akku und Ladegerät

**UVP** € 319,00  
 zzgl. MwSt.  
 € 379,61 inkl. MwSt.

Maschinenkauf*						Monatliche Leasingrate*								
mit Vollservice für						für Maschine und Vollservice bei								
36 Monate		48 Monate		60 Monate		36 Monaten		48 Monaten		60 Monaten				
Komfort	Premium	Komfort	Premium	Komfort	Premium	Komfort	Premium	Komfort	Premium	Komfort	Premium			
€ 419	€ 438	€ 461	€ 488	€ 506	€ 542	€ 10,75	€ 8,42	€ 6,86	€ 14,12	€ 14,76	€ 12,17	€ 12,88	€ 10,88	€ 11,64

## Zubehör für 18 V Akku-Kartuschenpistole DCE581NK-XJ

Artikel-Nummer	Beschreibung	UVP zzgl. MwSt.	UVP inkl. MwSt.
DC5404-XJ	Auspressdüsen, 25 Stück	€ 20,30	€ 24,16
DCE5801-XJ	Auspressrohr-Umbausatz für Kartuschenpistolen (bestehend aus Acryl-Auspressrohr für 600 ml-Folienbeutel, Vorschubstange, Montage-Set)	€ 84,00	€ 99,96

## 18 V Akku-Fettpresse



- Extrem kräftige Fettpresse für leichtes und gleichmäßiges Abschmieren von Fahrzeugen und Maschinen
- Unproblematischer Einsatz auch bei verstopften Schmier-nippeln durch sehr hohen Arbeitsdruck
- Leicht bedienbares Entlüftungsventil garantiert einen gleichmäßigen Arbeitsdruck und -fortschritt
- Innovativer Filter verhindert Eindringen von Schmutz in den Pumpen-Mechanismus
- Problemloser Einsatz von Kartuschen bzw. leichtes Befüllen aus Gebinden

**Emissionswerte:**  
 $L_{pa} / L_{wa} = 76,0 / 87,0$  dB(A) • K = 3,0 dB(A)  
 Vibration = < 2,5 m/s<sup>2</sup> • K = 1,5 m/s<sup>2</sup>

## TECHNISCHE DATEN DCG571NK-XJ

Akku-Technologie	alle 18 Volt XR und XR FLEXVOLT Akkus
Auspressdruck	690 bar
Auspressgeschwindigkeit	147 g/min.
Fassungsvermögen mit Kartuschen / bei Befüllung aus Gebinden	400 g / 473 g
Anzahl Kartuschen pro Akku-Ladung	10
Gewicht (mit 2 / 5 Ah Akku)	3,4 / 3,6 kg
Lieferumfang	Koffer, ohne Akku und Ladegerät

**UVP** € 255,00  
 zzgl. MwSt.  
 € 303,45 inkl. MwSt.

Maschinenkauf*						Monatliche Leasingrate*								
mit Vollservice für						für Maschine und Vollservice bei								
36 Monate		48 Monate		60 Monate		36 Monaten		48 Monaten		60 Monaten				
Komfort	Premium	Komfort	Premium	Komfort	Premium	Komfort	Premium	Komfort	Premium	Komfort	Premium			
€ 351	€ 369	€ 390	€ 416	€ 433	€ 467	€ 8,59	€ 6,73	€ 5,48	€ 11,83	€ 12,44	€ 10,30	€ 10,97	€ 9,31	€ 10,04

# HEISLUFTPISTOLEN

## 18 V Akku-Heißluftpistole



- Leistungsstarke Akku-Heißluftpistole mit Überlastschutz für hohe Lebensdauer
- Zwei einstellbare Temperaturen sowie zwei Gebläsestufen für vielseitigen, materialgerechten Einsatz
- Problemlose Handhabung durch leichte, kompakte und ausbalancierte Bauweise
- Vielseitig einsetzbar durch serienmäßige Flächendüse und Reflektordüse
- Sicherheitsschalter verhindert unbeabsichtigtes Einschalten, z. B. während des Transports
- Durch sichere und standfeste Stellfläche sowie arretierbaren Schalter für Dauerbetrieb auch im Stationärbetrieb problemlos einsetzbar
- Seitliche Lüftungsschlitze verhindern im Stationärbetrieb einen Hitzestau im Gehäuseinneren und dadurch eine Überhitzung des Gerätes
- Leistungsstarke LED für problemlose Arbeiten bei schlechten Lichtverhältnissen
- Ergonomisch gummiertes Handgriff gewährleistet Sicherheit und Arbeitskomfort

### TECHNISCHE DATEN DCE530N-XJ

Akku-Technologie	alle 18 Volt XR und XR FLEXVOLT Akkus
Betriebstemperatur	290° / 530°
Luftdurchsatz	109 / 190 Liter
Gewicht (mit 18 Volt 2 / 5 Ah Akkus)	0,9 / 1,1 kg
Lieferumfang	Flächendüse, Reflektordüse, ohne Akkus und Ladegerät

**UVP € 139,00**  
zzgl. MwSt.  
€ 165,41 inkl. MwSt.

## 1.800 Watt Heißluftpistole



- Überlastschutz für lange Lebensdauer
- Stufenlos einstellbare Temperatur sowie zwei Gebläsestufen
- Abnehmbarer Wärmeschutz ermöglicht auch Arbeiten an schwer zugänglichen Stellen
- Durch sichere und standfeste Stellfläche auch im Stationärbetrieb einsetzbar

**Emissionswerte:**  
 $L_{pA} / L_{wA} = 68,0 / 79,0 \text{ dB(A)}$  •  $K = 3,0 \text{ dB(A)}$   
Vibration =  $0,9 \text{ m/s}^2$  •  $K = 1,5 \text{ m/s}^2$

### TECHNISCHE DATEN D26411-QS

Aufnahmeleistung	1.800 Watt
Betriebstemperatur	50–400 / 600 °C
Luftdurchsatz	250 / 450 l/min.
Gewicht	0,8 kg
Lieferumfang	Flächendüse, Reduzierdüse

**UVP € 74,00**  
zzgl. MwSt.  
€ 88,06 inkl. MwSt.

## 2.000 Watt Heißluftpistole



- Leistungsstarke Heißluftpistole für professionelle Anwendungen
- Stufenlos einstellbare Temperatur sowie zwei Gebläsestufen
- Digitale Temperaturanzeige und Speicherung der letzten Temperatureinstellung
- Stationäreinsatz durch sichere, vertikale Standposition
- Problemlose Handhabung durch leichte und kompakte Bauweise

**Emissionswerte:**  
 $L_{pA} / L_{wA} = 68,0 / 79,0 \text{ dB(A)}$  •  $K = 3,0 \text{ dB(A)}$   
Vibration =  $0,86 \text{ m/s}^2$  •  $K = 1,5 \text{ m/s}^2$

### TECHNISCHE DATEN D26414-QS

Aufnahmeleistung	2.000 Watt
Betriebstemperatur	50–600 °C
Luftdurchsatz	650 l/min.
Gewicht	0,7 kg
Lieferumfang	Konusdüse, Flachdüse, Lackschaber

**UVP € 105,00**  
zzgl. MwSt.  
€ 124,95 inkl. MwSt.

# LUFTBESSEN, KOMPRESSOR & INSPEKTIONSKAMERA

## 18 V Akku-Luftbesen



- Zum Reinigen von Arbeitsplätzen, Werkzeugen und Montagefahrzeugen, aber auch zum Ausblasen von Mauerfugen, Bohrlöchern, etc.
- Effektiver Wirkungsgrad durch hohe Luftgeschwindigkeit und effizientem Luftdurchsatz
- 3-Stufen-Schalter mit elektronischer Luftgeschwindigkeitsregulierung
- Kompakte und leichte Bauweise sowie ergonomisch gummierte Griffbereiche
- Sicherheitsschalter mit Arretierung für problemlosen Dauereinsatz
- Ausbaubar und erweiterter Einsatz durch serienmäßiges Zubehör

**Emissionswerte:**  
 $L_{pA} / L_{wA} = 85,0 / 96,0 \text{ dB(A)}$  •  $K = 3,0 \text{ dB(A)}$   
Vibration  $\leq 2,5 \text{ m/s}^2$  •  $K = 1,5 \text{ m/s}^2$

### TECHNISCHE DATEN DCV100-XJ

Akku-Technologie	alle 18 Volt XR und XR FLEXVOLT Akkus
Lüfterdrehzahl	0–18.000 min <sup>-1</sup>
Max. Luftgeschwindigkeit	290 km/h
Max. Luftdurchsatz / Strömungsrate	168 m³/h
Laufzeit pro Akku-Ladung (mit 18 Volt / 5 Ah Akku)	18 Min. bei maximaler bzw. 60 Min. bei minimaler Geschwindigkeit
Gewicht (mit 2 / 5 Ah Akku)	1,7 / 1,9 kg
Lieferumfang	Blasrohr (Länge: 220 mm), Blasrohrverlängerung (Länge: 214 mm), Adapter zum Aufblasen mit Luft bzw. ohne Akkus und Ladegerät

**UVP € 116,00**  
zzgl. MwSt.  
€ 138,04 inkl. MwSt.

## 18 V Akku- und Netz-Kompakt-Kompressor



- Leistungsstarker Akku-Kompressor zum Aufpumpen und Absaugen von Luft für den universellen Einsatz
- Hohe Luftdruckleistung z. B. zum Aufpumpen von Auto- und Fahrradreifen
- Hohe Luftmengenleistung zum Abpumpen von Schlauchbooten, Luftkissen, Matratzen etc.
- Luftdruckeinstellung mit automatischer Selbstabschaltung, Luftdruck im Display ablesbar
- Robustes Gehäuse mit Schutzbügel und Tragegriff mit LED-Arbeitslicht

### TECHNISCHE DATEN DCC018N-XJ

Akku-Technologie	alle 18 Volt XR und XR FLEXVOLT Akkus
Max. Luftdruck	11 bar
Pumpleistung	bei 2,4 bar: 14,7 l/min.
Max. Abweichung der Luftdruckanzeige	+/- 0,15 bar
Länge Hochdruck-/Volumenschlauch	65 / 45 cm
Gewicht (mit 2 / 5 Ah Akku)	2,9 / 3,1 kg
Lieferumfang	Hochdruck- und Volumenschlauch, 1 Satz Ventilaufsätze und Adapter, Anschlusskabel für Zigarettenanzünder, ohne Akkus und Ladegerät

**UVP € 122,00**  
zzgl. MwSt.  
€ 145,18 inkl. MwSt.

## 10,8 bzw. 12 V Akku-Inspektionskamera



- Dokumentation der Inspektion mit Video- und Bilderfunktion auf einer MicroSD-Karte
- Dreifach-Zoom und stufenlose LED-Beleuchtungseinstellung
- Wasserdichtes Kabel und Kameragehäuse
- Spezielle Elektronik schützt den Akku vor Tiefentladung
- Inkl. Kamerakabel mit Kamerakopf, Haken- und Magnetwerkzeug

### TECHNISCHE DATEN DCT410D1-QW

Akku	10,8 bzw. 12V / 2 Ah
Displaygröße / Auflösung	89 mm (3,5") / 320 x 480 dpi
Zoom	3-fach
Kamerakopf-Ø	17 mm
Kabellänge	90 cm
Laufzeit kompl. Gerät	4 Std.
Gewicht (mit Akku)	1,0 kg
Lieferumfang	Akku, Schnellladergerät, Koffer

**UVP € 374,00**  
zzgl. MwSt.  
€ 445,06 inkl. MwSt.



**SETS**



**18V XR**

**2er SETS 18 VOLT**

**18V / 2 Ah Akku-Set**



**DCK2062D2T-QW**

Lieferumfang 18V Akku-Schlagbohrschrauber DCD709 (siehe Seite 26),  
18V Akku-Schlagschrauber DCF809 (siehe Seite 29),  
2 x 2 Ah Akku DCB183 (siehe Seite 8),  
System-Schnellladegerät DCB112,  
T STAK™-Box II DWST1-70705 (siehe Seite 180)

**UVP € 364,00**  
zzgl. MwSt.  
€ 433,16 inkl. MwSt.

**2er, 3er & 4er SETS 18 VOLT**

**18V XR**

**18V / 5 Ah Akku-Set**



**DCK266P2-QW**

Lieferumfang 18V Akku-Schlagbohrschrauber DCD796 (siehe Seite 26),  
18V Akku-Schlagschrauber DCF887 (siehe Seite 29),  
2 x 5 Ah Akku DCB184 (siehe Seite 8),  
System-Schnellladegerät DCB115 (siehe Seite 10),  
Tough-Box DS150 (siehe Seite 186)

**UVP € 594,00**  
zzgl. MwSt.  
€ 706,86 inkl. MwSt.

**18V / 5 Ah Akku-Set**



**DCK2077P2T-QW**

Lieferumfang Akku-Bohrschrauber DCD791 (siehe Seite 22),  
1/2" Akku-Schlagschrauber DCF894 (siehe Seite 30),  
2 x 5 Ah Akku DCB184 (siehe Seite 8),  
System-Schnellladegerät DCB115 (siehe Seite 10),  
T STAK™-Box II DWST1-70705 (siehe Seite 180)

**UVP € 586,00**  
zzgl. MwSt.  
€ 697,34 inkl. MwSt.

**18V / 5 Ah Akku-Set**



**DCK384P2T-QW**

Lieferumfang Akku-Schlagbohrschrauber DCD796 (siehe Seite 26),  
1/4" Akku-Schlagschrauber DCF887 (siehe Seite 29),  
125 mm Akku-Winkelschleifer DCG405 (siehe Seite 67),  
2 x 5 Ah Akku DCB184 (siehe Seite 8),  
System-Schnellladegerät DCB115 (siehe Seite 10),  
2 x T STAK™-Box II DWST1-70705 (siehe Seite 180)

**UVP € 765,00**  
zzgl. MwSt.  
€ 910,35 inkl. MwSt.

**18V / 5 Ah Akku-Set**



**DCK2080P2T-QW**

Lieferumfang Akku-Schlagbohrschrauber DCD796 (siehe Seite 26),  
125 mm Akku-Winkelschleifer DCG405 (siehe Seite 67),  
2 x 5 Ah Akku DCB184 (siehe Seite 8),  
System-Schnellladegerät DCB115 (siehe Seite 10),  
T STAK™-Box VI DWST1-71195 (siehe Seite 181)

**UVP € 586,00**  
zzgl. MwSt.  
€ 697,34 inkl. MwSt.

**18V / 5 Ah Akku-Set**



**DCK422P3-QW**

Lieferumfang Akku-Schlagbohrschrauber DCD796 (siehe Seite 26),  
1/4" Akku-Schlagschrauber DCF887 (siehe Seite 29),  
SDS-plus Akku-Kombihammer DCH273 (siehe Seite 40),  
125 mm Akku-Winkelschleifer DCG405 (siehe Seite 67),  
3 x 5 Ah Akku DCB184 (siehe Seite 8),  
System-Schnellladegerät DCB115 (siehe Seite 10),  
Tough-Boxen DS150 und DS300 (siehe Seite 186)

**UVP € 1.129,00**  
zzgl. MwSt.  
€ 1.343,51 inkl. MwSt.



# 8er SETS 18 VOLT

## 18V / 5 Ah Akku-Set



## DCK853P4-QW

Lieferumfang Akku-Dreigang-Schlagbohrschrauber DCD996 (siehe Seite 27),  
 1/4" Akku-Schlagschrauber DCF887 (siehe Seite 29),  
 SDS-plus Akku-Kombihammer DCH273 (siehe Seite 40),  
 125 mm Akku-Winkelschleifer DCG405 (siehe Seite 67),  
 Akku-Säbelsäge DCS367 (siehe Seite 93),  
 Akku-Multi-Tool DCS356 (siehe Seite 116),  
 Akku-Handkreissäge DCS570 (siehe Seite 87),  
 Akku-LED-Leuchte DCL050 (siehe Seite 176),  
 4 x 5 Ah Akku DCB184 (siehe Seite 8),  
 System-Doppel-Schnellladegerät DCB132 (siehe Seite 11),  
 Tough System Gesamtpaket: Tough-Boxen DS150, DS300,  
 DS400 und Trolley DS Carrier (siehe Seite 187)

**UVP € 2.014,00**  
 zzgl. MwSt.  
 € 2.396,66 inkl. MwSt.

## 18V / 5 Ah Akku-Set



## DCK856P4-QW

Lieferumfang Akku-Dreigang-Schlagbohrschrauber DCD996 (siehe Seite 27),  
 1/2" Akku-Schlagschrauber DCF894 (siehe Seite 30),  
 SDS-plus Akku-Kombihammer DCH273 (siehe Seite 40),  
 125 mm Akku-Winkelschleifer DCG405 (siehe Seite 67),  
 Akku-Säbelsäge DCS367 (siehe Seite 93),  
 Akku-Stichsäge DCS335 (siehe Seite 91),  
 Akku-Handkreissäge DCS570 (siehe Seite 87),  
 Akku-LED-Leuchte DCL050 (siehe Seite 176),  
 4 x 5 Ah Akku DCB184 (siehe Seite 8),  
 System-Doppel-Schnellladegerät DCB132 (siehe Seite 11),  
 Tough System Gesamtpaket: Tough-Boxen DS150, DS300,  
 DS400 und Trolley DS Carrier (siehe Seite 187)

**UVP € 2.199,00**  
 zzgl. MwSt.  
 € 2.616,81 inkl. MwSt.

Maschinenkauf*						KALKULATION AUF AKTIONSPREIS						Monatliche Leasingrate*					
mit Vollservice für			nur für Maschine bei			für Maschine und Vollservice bei											
36 Monate	48 Monate		60 Monate		36	48	60	36 Monaten		48 Monaten		60 Monaten					
Komfort	Premium	Komfort	Premium	Komfort	Premium	Komfort	Premium	Komfort	Premium	Komfort	Premium	Komfort	Premium				
€ 2.779	€ 2.854	€ 3.010	€ 3.110	-	-	€ 64,54	€ 50,56	€ 41,17	€ 93,65	€ 96,18	€ 79,46	€ 82,10	-	-			

Maschinenkauf*						KALKULATION AUF AKTIONSPREIS						Monatliche Leasingrate*					
mit Vollservice für			nur für Maschine bei			für Maschine und Vollservice bei											
36 Monate	48 Monate		60 Monate		36	48	60	36 Monaten		48 Monaten		60 Monaten					
Komfort	Premium	Komfort	Premium	Komfort	Premium	Komfort	Premium	Komfort	Premium	Komfort	Premium	Komfort	Premium				
€ 2.884	€ 2.959	€ 3.122	€ 3.222	-	-	€ 67,40	€ 52,80	€ 43,00	€ 97,19	€ 99,72	€ 82,42	€ 85,06	-	-			



**GALA BAU**

# KETTENSÄGEN

## 18 V Akku-Kettensäge (30 cm)



- 30 cm Schwert und Sägekette
- Motorbremse – stoppt die Kette, wenn der Gasgebeschalter nicht mehr betätigt wird
- Automatische Kettenschmierung
- Werkzeuglose Kettenspannung
- Werkzeugloser Öltankverschluss und halbtransparenter Öltank
- Gummierter Handgriff und ergonomische Bauweise für ein ermüdungsarmes Arbeiten

**Emissionswerte:**

$L_{pa} / L_{wa} = 80,5 / 100,5$  dB(A) • K = 3,0 dB(A)  
Vibration = Sägen von Holz 3,5 m/s<sup>2</sup> • K = 1,5 m/s<sup>2</sup>

### TECHNISCHE DATEN DCM565N-XJ

Akku-Technologie	alle 18 Volt XR und XR FLEXVOLT Akkus
Schwertlänge	30 cm
Kettengeschwindigkeit	7,7 m/s
Kettenart	Halbmeißel
Treibgliedstärke	1,1 mm
Gewicht (mit 5 Ah Akku)	3,9 kg
Lieferumfang	30 cm Schwert und Sägekette, Kettenschutzköcher, ohne Akku und Ladegerät

**UVP € 199,00**  
zzgl. MwSt.  
€ 236,81 inkl. MwSt.

Maschinenkauf*						Monatliche Leasingrate*								
mit Vollservice für						nur für Maschine bei			für Maschine und Vollservice bei					
36 Monate		48 Monate		60 Monate		36 Monaten	48 Monaten	60 Monaten	36 Monaten		48 Monaten		60 Monaten	
Komfort	Premium	Komfort	Premium	Komfort	Premium	Komfort	Premium	Komfort	Premium	Komfort	Premium	Komfort	Premium	
€ 265	€ 278	€ 289	€ 306	€ 317	€ 339	€ 6,71	€ 5,25	€ 4,28	€ 8,93	€ 9,35	€ 7,63	€ 8,08	€ 6,82	€ 7,30

## 54 V Akku-Kettensäge (40 cm)



- 40 cm Schwert und Sägekette
- Motorbremse – stoppt die Kette, wenn der Gasgebeschalter nicht mehr betätigt wird
- Automatische Kettenschmierung
- Werkzeuglose Kettenspannung
- Werkzeugloser Öltankverschluss und halbtransparenter Öltank
- Gummierter Handgriff und ergonomische Bauweise für ein ermüdungsarmes Arbeiten

**Emissionswerte:**

$L_{pa} / L_{wa} = 80,5 / 100,5$  dB(A) • K = 3,0 dB(A)  
Vibration = Sägen von Holz 3,5 m/s<sup>2</sup> • K = 1,5 m/s<sup>2</sup>

### TECHNISCHE DATEN DCM575N-XJ

Akku-Technologie	alle 54 Volt XR FLEXVOLT Akkus
Schwertlänge	40 cm
Kettengeschwindigkeit	15 m/s
Gewicht (mit 108 / 162 Wh Akku)	5,4 / 5,6 kg
Lieferumfang	40 cm Schwert und Sägekette, Kettenschutzköcher, ohne Akku und Ladegerät

**UVP € 315,00**  
zzgl. MwSt.  
€ 374,85 inkl. MwSt.

Maschinenkauf*						Monatliche Leasingrate*								
mit Vollservice für						nur für Maschine bei			für Maschine und Vollservice bei					
36 Monate		48 Monate		60 Monate		36 Monaten	48 Monaten	60 Monaten	36 Monaten		48 Monaten		60 Monaten	
Komfort	Premium	Komfort	Premium	Komfort	Premium	Komfort	Premium	Komfort	Premium	Komfort	Premium	Komfort	Premium	
€ 415	€ 434	€ 451	€ 477	€ 493	€ 527	€ 10,62	€ 8,32	€ 6,77	€ 13,99	€ 14,63	€ 11,91	€ 12,59	€ 10,60	€ 11,33

## Zubehör für 54 V Akku-Kettensäge (40 cm)

Artikel-Nummer	Beschreibung	UVP zzgl. MwSt.	UVP inkl. MwSt.
DT20660-QZ	Schwert mit Sägekette 40 cm	€ 45,00	€ 53,55
DT20661-QZ	Schwert mit Sägekette 46 cm	€ 55,00	€ 65,45
DT20662-QZ	Kettensägenöl, 1 Liter	€ 20,50	€ 24,40
DT20663-QZ	Sägekette 40 cm	€ 20,50	€ 24,40
DT20664-QZ	Sägekette 46 cm	€ 25,50	€ 30,35
DT20665-QZ	Schwert mit Sägekette 30 cm	€ 41,00	€ 48,79
DT20676-QZ	Sägekette 30 cm	€ 17,50	€ 20,82

# HOCHENTASTER & HECKENSCHEREN

## 18 V Akku-Hochentaster



- Bis zu 55 Schnitte (Ø: 100 mm) pro Akkuladung (5 Ah)
- Rückschlagreduzierung und Motobremse (Kettenstopp in < 1 Sekunde) für sicheres Arbeiten
- Dual-Switch Sicherheits-Gasgebeschalter zum Schutz vor unbeabsichtigtem Einschalten und einfacher Dosierung der Kettengeschwindigkeit
- Metall-Anschlagkralle für einen sicheren Ansatz und lange Haltbarkeit
- Optimierte Ergonomie durch ausbalancierte Bauweise und großflächige Gummierungen für sicheren Griff und ermüdungsarmes Arbeiten
- Automatische Kettenschmierung und werkzeuglose Kettenspannung für einfachen Betrieb

**Emissionswerte:**

$L_{pa} / L_{wa} = 82,0 / 92,0$  dB(A) • K = 3,0 dB(A)  
Vibration = 1,1 m/s<sup>2</sup> • K = 1,5 m/s<sup>2</sup>

### TECHNISCHE DATEN DCMP567N-XJ

Akku-Technologie	alle 18 Volt XR und XR FLEXVOLT Akkus
Schwertlänge	20 cm
Kettengeschwindigkeit	6,65 m/sek.
Maximale Arbeitslänge	3 m
Öltank	115 ml
Gewicht (mit 5 Ah Akkus)	4,5 kg
Lieferumfang	Verlängerung 1 m (steckbar), Schultergurt, ohne Akku und Ladegerät

**UVP € 299,00**  
zzgl. MwSt.  
€ 355,81 inkl. MwSt.

Maschinenkauf*						Monatliche Leasingrate*								
mit Vollservice für						nur für Maschine bei			für Maschine und Vollservice bei					
36 Monate		48 Monate		60 Monate		36 Monaten	48 Monaten	60 Monaten	36 Monaten		48 Monaten		60 Monaten	
Komfort	Premium	Komfort	Premium	Komfort	Premium	Komfort	Premium	Komfort	Premium	Komfort	Premium	Komfort	Premium	
€ 417	€ 439	€ 461	€ 492	€ 509	€ 549	€ 10,08	€ 7,89	€ 6,43	€ 14,05	€ 14,81	€ 12,17	€ 12,98	€ 10,94	€ 11,80

## 18 V Akku-Stabheckenschere (55 cm)

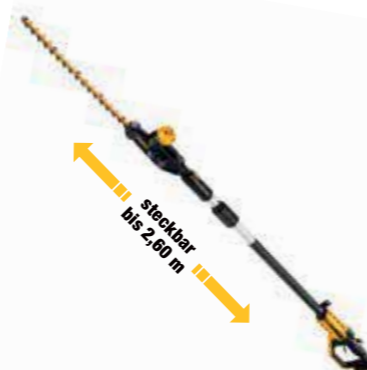

- Laser-geschliffenes Dual-Action Schwert
- 2-Hand-Sicherheitsschaltung verhindert ein versehentliches Anlaufen der Maschine
- Elektronischer Messerschnellstopp (< 1 s) und Handschutz für sicheres Arbeiten
- Ergonomische, leichte Bauweise mit optimiertem Geräteschwerpunkt
- Einstellbarer Schnittwinkel in 7 Positionen im 180 Grad Radius

**Emissionswerte:**

$L_{pa} / L_{wa} = 80,5 / 98,0$  dB(A) • K = 6,5 dB(A)  
Vibration = Hecke schneiden 2,0 m/s<sup>2</sup> • K = 1,5 m/s<sup>2</sup>

### TECHNISCHE DATEN DCM566N-XJ

Akku-Technologie	alle 18 Volt XR- und XR FLEXVOLT Akkus
Leerlaufhubzahl	2.800 min <sup>-1</sup>
Schwertlänge	55 cm
Max. Schnittkapazität	25 mm
Länge	2,6 m
Gewicht (mit 5 Ah Akku)	4,6 kg
Lieferumfang	ohne Akku und Ladegerät

**UVP € 299,00**  
zzgl. MwSt.  
€ 355,81 inkl. MwSt.

Maschinenkauf*						Monatliche Leasingrate*								
mit Vollservice für						nur für Maschine bei			für Maschine und Vollservice bei					
36 Monate		48 Monate		60 Monate		36 Monaten	48 Monaten	60 Monaten	36 Monaten		48 Monaten		60 Monaten	
Komfort	Premium	Komfort	Premium	Komfort	Premium	Komfort	Premium	Komfort	Premium	Komfort	Premium	Komfort	Premium	
€ 417	€ 439	€ 461	€ 492	€ 509	€ 549	€ 10,08	€ 7,89	€ 6,43	€ 14,05	€ 14,81	€ 12,17	€ 12,98	€ 10,94	€ 11,80

## 18 V Akku-Heckenschere (55 cm)



- Laser-geschliffenes Dual-Action Schwert
- 2-Hand-Sicherheitsschaltung verhindert ein versehentliches Anlaufen
- Elektronischer Messerschnellstopp (< 1 s) und Handschutz
- Bügelhandgriff für hohen Bedienkomfort und optimale Kontrolle

**Emissionswerte:**

$L_{pa} / L_{wa} = 80,5 / 98,0$  dB(A) • K = 6,5 dB(A)  
Vibration = Hecke schneiden 2,0 m/s<sup>2</sup> • K = 1,5 m/s<sup>2</sup>

### TECHNISCHE DATEN DCMHT563N-XJ

Akku-Technologie	alle 18 Volt XR- und XR FLEXVOLT Akkus
Leerlaufhubzahl	1.400 min <sup>-1</sup>
Schwertlänge	55 cm
Max. Schnittkapazität	25 mm
Gewicht (mit 2 / 5 Ah Akku)	3,9 / 4,1 kg
Lieferumfang	Messerköcher, ohne Akku und Ladegerät

**UVP € 179,00**  
zzgl. MwSt.  
€ 213,01 inkl. MwSt.

Maschinenkauf*						Monatliche Leasingrate*								
mit Vollservice für						nur für Maschine bei			für Maschine und Vollservice bei					
36 Monate		48 Monate		60 Monate		36 Monaten	48 Monaten	60 Monaten	36 Monaten		48 Monaten		60 Monaten	
Komfort	Premium	Komfort	Premium	Komfort	Premium	Komfort	Premium	Komfort	Premium	Komfort	Premium	Komfort	Premium	
€ 271	€ 288	€ 311	€ 336	–	–	€ 6,03	€ 4,73	€ 3,85	€ 9,13	€ 9,72	€ 8,21	€ 8,87	–	–

# RASENMÄHER & RASENTRIMMER / MOTORSENSE

## 18V Akku-Rasenmäher (48 cm)



- Leistung eines Benzin-Rasenmähers – bei weniger Lärm und ohne Abgase
- 48 cm Schnittbreite, geeignet für Grundstücke bis 800 m² Fläche
- 2-in-1 Gerät – zum Rasenmähen oder Mulchen
- Einfache, zentrale 5-Stufen Schnitthöhenverstellung
- 2-stufiger Sicherheitsschalter – verhindert ein versehentliches Anlaufen des Mähers
- Permanente Akku-Ladezustandsanzeige

### Emissionswerte:

$L_{PA} / L_{WA} = 79,5 / 92,0$  dB(A) • K = 2,0 dB(A)  
Vibration = Mähen 2,5 m/s² • K = 1,5 m/s²



## TECHNISCHE DATEN DCMW564N-XJ

Akku-Technologie	je 2x 18 Volt XR bzw. XR FLEXVOLT
Schnittbreite	48 cm
Schnitthöheneinstellungen	5 Stufen
Schnitthöhe	25 / 38 / 57 / 74 / 86 mm
Grasfangkorb-Volumen	55 Liter
Gewicht (mit 2x 5 Ah Akkus)	27 kg
Lieferumfang	55 Liter Grasfangkorb, Mulchkeil, ohne Akku und Ladegerät

**UVP € 489,00**  
zzgl. MwSt.  
€ 581,91 inkl. MwSt.

Maschinenkauf*						Monatliche Leasingrate*								
mit Vollservice für						nur für Maschine bei								
36 Monate		48 Monate		60 Monate		36 Monate		48 Monate		60 Monate				
Komfort	Premium	Komfort	Premium	Komfort	Premium	Komfort	Premium	Komfort	Premium	Komfort	Premium			
€ 706	€ 747	€ 769	€ 822	–	–	€ 16,48	€ 12,91	€ 10,51	€ 23,79	€ 25,18	€ 20,30	€ 21,71	–	–

## 18V Akku-Rasentrimmer



- Bürstenlose Motor-Technologie – höhere Leistung, kompaktere Abmessungen sowie längere Lebensdauer
- 2-Stufen-Elektronik und Gasbeschalter für volle Geschwindigkeits- und Anwendungskontrolle
- „Bump-Feed“ Fadenkopf – einfache Nachstellung der Fadenlänge durch Auftippen des Fadenkopfs
- Patentiertes Falgelenk für eine platzsparende Aufbewahrung und einfachen Transport
- Gummierter Handgriff und ergonomische Bauweise mit optimiertem Geräteschwerpunkt
- Geräuscharmes Design

### Emissionswerte:

$L_{PA} / L_{WA} = 76,0 / 90,0$  dB(A) • K = 1,7 dB(A)  
Vibration = Mähen < 2,5 m/s² • K = 1,5 m/s²



## TECHNISCHE DATEN DCMST561N-XJ

Akku-Technologie	alle 18 Volt XR- und XR FLEXVOLT Akkus
Leerlaufdrehzahl	0–4.600 / 0–6.000
Faden-Ø	2 mm
Schnittkreis	36 cm
Gewicht (mit 2 / 5 Ah Akku)	3,3 / 3,5 kg
Lieferumfang	Fadenspule, ohne Akku und Ladegerät

**UVP € 219,00**  
zzgl. MwSt.  
€ 260,61 inkl. MwSt.

Maschinenkauf*						Monatliche Leasingrate*								
mit Vollservice für						nur für Maschine bei								
36 Monate		48 Monate		60 Monate		36 Monate		48 Monate		60 Monate				
Komfort	Premium	Komfort	Premium	Komfort	Premium	Komfort	Premium	Komfort	Premium	Komfort	Premium			
€ 324	€ 344	€ 363	€ 390	–	–	€ 7,38	€ 5,78	€ 4,71	€ 10,92	€ 11,59	€ 9,58	€ 10,31	–	–

## 54V Akku-Motorsense



- Bürstenlose Motoren-Technologie – höhere Leistung, kompaktere Abmessungen sowie längere Lebensdauer
- Einsatz mit Faden und div. Schneidmessern
- 2-Stufen-Elektronik und Gasbeschalter für optimale Kontrolle
- Patentiertes Getriebe für perfekte Kraftübertragung
- „Bump-Feed“ Fadenkopf – einfaches Nachstellen der Fadenlänge durch Auftippen des Fadenkopfes
- Gummierter Handgriff und ergonomische Bauweise

### Emissionswerte:

$L_{PA} / L_{WA} = 79,0 / 94,0$  dB(A) • K = 1,0 dB(A)  
Vibration < 2,5 m/s² • K = 1,5 m/s²



## TECHNISCHE DATEN DCM571N-XJ

Akku-Technologie	54 Volt XR FLEXVOLT
Leerlaufdrehzahl	0–5.500 / 6.600 min <sup>-1</sup>
Faden-Ø	2 mm
Schnittkreis	38 cm
Länge	1,8 m
Gewicht (mit 108 / 162 Wh Akku)	4,6 / 4,8 kg
Lieferumfang	7,5 m Trimmerfaden, Dickichtmesser (3 Flügel), Adapter-Set für Messer, Schultergurt, ohne Akku und Ladegerät

**UVP € 291,00**  
zzgl. MwSt.  
€ 346,29 inkl. MwSt.

Maschinenkauf*						Monatliche Leasingrate*								
mit Vollservice für						nur für Maschine bei								
36 Monate		48 Monate		60 Monate		36 Monate		48 Monate		60 Monate				
Komfort	Premium	Komfort	Premium	Komfort	Premium	Komfort	Premium	Komfort	Premium	Komfort	Premium			
€ 510	€ 552	–	–	–	–	€ 9,81	€ 7,68	€ 6,26	€ 17,19	€ 18,59	–	–	–	–

# ZUBEHÖR

## Zubehör für 18V Akku-Rasenmäher (48 cm)

Artikel-Nummer	Beschreibung	UVP zzgl. MwSt.	UVP inkl. MwSt.
DT20671-QZ	Ersatzmesser 48 cm	€ 24,90	€ 29,63

## Zubehör für 18V Akku-Rasentrimmer DCM561PB-QW + DCMST561N-XJ

Artikel-Nummer	Beschreibung	UVP zzgl. MwSt.	UVP inkl. MwSt.
DT20650-QZ	Trimmerfaden aus 2-Komponenten-Kunststoff (2,0 mm / 15,2 m)	€ 5,40	€ 6,43
DT20651-QZ	Trimmerfaden aus 2-Komponenten-Kunststoff (2,0 mm / 68,6 m)	€ 14,90	€ 17,73
DT20652-QZ	Trimmerfaden aus 2-Komponenten-Kunststoff (2,5 mm / 68,6 m)	€ 18,40	€ 21,90

## Zubehör für 54V Akku-Motorsense

Artikel-Nummer	Beschreibung	UVP zzgl. MwSt.	UVP inkl. MwSt.
DT20650-QZ	Trimmerfaden, Durchmesser 2,0 mm, Länge 15,2 m	€ 5,40	€ 6,43
DT20651-QZ	Trimmerfaden, Durchmesser 2,0 mm, Länge 68,6 m	€ 14,90	€ 17,73
DT20652-QZ	Trimmerfaden, Durchmesser 2,5 mm, Länge 68,6 m	€ 18,40	€ 21,90
DT20657-QZ	Messer-Adapter-Set	€ 6,00	€ 7,14
DT20653-QZ	Dickichtmesser, 25 cm, 3 Flügel	€ 21,50	€ 25,59
DT20654-QZ	Grasschneideblatt, 25 cm, 2 Flügel	€ 12,50	€ 14,88
DT20655-QZ	Grasschneideblatt, 23 cm, 4 Flügel	€ 18,50	€ 22,02
DT20656-QZ	Trimmer-Ersatzspule komplett (mit Trimmerfaden 7,5 m Länge bei 2,0 mm Ø)	€ 18,50	€ 22,02



# GEBLÄSE

## 18V Akku-Gebläse



- Leistungsstarker bürstenloser Motor für lange Akku-Laufzeit und lange Lebensdauer
- Starker Luftstrom mit bis zu 145 km/h
- Arretierbarer Gasbeschalter für exaktes Arbeiten und einfachen Dauerbetrieb
- Besonders leichte und ergonomische Bauweise für ein ermüdungsarmes Arbeiten

### Emissionswerte:

$L_{pA} / L_{wA} = 80,0 / 94,0$  dB(A) • K = 1,17 dB(A)  
Vibration = 1,5 m/s<sup>2</sup> • K = 3,0 m/s<sup>2</sup>



## TECHNISCHE DATEN DCM562PB-QW

Akku-Technologie	alle 18 Volt XR und XR FLEXVOLT Akkus
Luftgeschwindigkeit	0–145 km/h
Luftdurchsatz	680 m <sup>3</sup> /h
Gewicht (mit 2 / 5 Ah Akku)	3,6 / 3,8 kg
Lieferumfang	ohne Akkus und Ladegerät

**UVP** € 210,00  
zzgl. MwSt.  
€ 249,90 inkl. MwSt.

Maschinenkauf*						Monatliche Leasingrate*								
mit Vollservice für						nur für Maschine bei			für Maschine und Vollservice bei					
36 Monate		48 Monate		60 Monate		36	48	60	36 Monaten		48 Monaten		60 Monaten	
Komfort	Premium	Komfort	Premium	Komfort	Premium	Monaten	Monaten	Monaten	Komfort	Premium	Komfort	Premium	Komfort	Premium
€ 309	€ 328	€ 345	€ 371	–	–	€ 7,08	€ 5,54	€ 4,52	€ 10,41	€ 11,05	€ 9,11	€ 9,79	–	–

## 54V Akku-Axialgebläse



- Längere Laufzeit pro Akku-Ladung sowie höhere Lebensdauer durch bürstenlose Motor-Technologie
- Axiales Gebläse für noch mehr Leistung und höheren Luftdurchsatz (+ 50 % größerer Volumenstrom als das Vorgängermodell DCM572N-XJ)
- Optimierte Ergonomie durch ausbalancierte Bauweise und großflächige Gummierungen für sicheren Griff und ermüdungsarmes Arbeiten
- Feststellbarer Gasbeschalter für einfaches Einstellen der Luftgeschwindigkeit und angenehmen Dauerbetrieb

### Emissionswerte:

$L_{pA} / L_{wA} = 96,0 / 107,0$  dB(A) • K = 1,5 dB(A)  
Vibration = < 2,5 m/s<sup>2</sup> • K = 1,5 m/s<sup>2</sup>



## TECHNISCHE DATEN DCMB572N-XJ

Akku-Technologie	alle 18 Volt XR und XR FLEXVOLT Akkus
Luftgeschwindigkeit	0–207 km/h
Luftdurchsatz	1.100 m <sup>3</sup> /h
Gewicht (mit 108 / 162 Wh Akku)	5,4 / 5,6 kg
Lieferumfang	ohne Akkus und Ladegerät

**UVP** € 249,00  
zzgl. MwSt.  
€ 296,31 inkl. MwSt.

Maschinenkauf*						Monatliche Leasingrate*								
mit Vollservice für						nur für Maschine bei			für Maschine und Vollservice bei					
36 Monate		48 Monate		60 Monate		36	48	60	36 Monaten		48 Monaten		60 Monaten	
Komfort	Premium	Komfort	Premium	Komfort	Premium	Monaten	Monaten	Monaten	Komfort	Premium	Komfort	Premium	Komfort	Premium
€ 369	€ 392	€ 414	€ 445	–	–	€ 8,39	€ 6,57	€ 5,35	€ 12,44	€ 13,20	€ 10,93	€ 11,76	–	–



# RADIOS & LAUTSPRECHER

# RADIOS

## Akku- und Netz-Radio



- Kompaktes und robustes Baustellen-Radio mit schützendem Überroll-Käfig
- Leichte Bedienung über großdimensionierte Schalter und hintergrundbeleuchtetes Display
- Tech-Box, um externe Audio-Geräte zu schützen und zu deponieren
- 3,5 mm AUX-Eingang zum Abspielen und USB-Anschluss zum Aufladen externer Audio-Geräte
- 1,8 m Netzanschlusskabel sowie Aufwickelvorrichtung direkt am Gerät
- Knickfeste Gummi-Antenne
- Speicherplatz für jeweils 5 Sender

### TECHNISCHE DATEN DCR019-QW

Stromversorgung	230 V Netz oder DEWALT XR Akku (10,8 bis 18 Volt)
Radio-Frequenz	AM/FM-Stereo
Gewicht (ohne Akku)	2,8 kg
Lieferumfang	ohne Akkus und Ladegerät

**UVP € 122,00**  
zzgl. MwSt.  
€ 145,18 inkl. MwSt.



## Akku- und Netz-Radio



Baugleich mit DCR019-QW, zusätzlich mit DAB+ Empfangsteil für rauschfreien Empfang digitaler Sender.

### TECHNISCHE DATEN DCR020-QW

Stromversorgung	230 V Netz oder DEWALT XR Akku (10,8 bis 18 Volt)
Radio-Frequenz	DAB+ und AM/FM-Stereo
Gewicht (ohne Akku)	2,8 kg
Lieferumfang	ohne Akkus und Ladegerät

**UVP € 167,00**  
zzgl. MwSt.  
€ 198,73 inkl. MwSt.



## Akku- und Netz-Radio



- DAB+ und FM-Stereo-Radio mit leistungsstarken Lautsprechern inklusive Hoch- und Tieftöner für perfekten Sound auf der Baustelle
- Extrem robustes Gehäuse mit Überrollbügel, Kabelaufbewahrung sowie flexible Antenne
- 3,5 mm AUX-Eingang zum Abspielen und USB-Anschluss zum Aufladen externer Audio-Geräte
- Problemlose Verbindung mit Handy oder MP3-Player alternativ auch über Bluetooth
- Digitaltuner mit LCD-Display sowie Stationstasten
- Klare und leicht lesbare Digitalanzeige mit Hintergrundbeleuchtung
- Großdimensionierter Lautstärkenregler und Stationstasten für leichte Bedienbarkeit auch mit Handschuhen extra groß dimensioniert

### TECHNISCHE DATEN DCR029-QW

Stromversorgung	230 V Netz oder DEWALT XR Akku (10,8 bis 54 Volt)
Radio-Frequenz	DAB+ / FM Stereo
Abmessungen (B x T x H)	30 x 22 x 17 cm
Gewicht (ohne Akku)	3,6 kg
Lieferumfang	Netzanschlusskabel (2 Meter)

**UVP € 189,00**  
zzgl. MwSt.  
€ 224,91 inkl. MwSt.



## Akku- und Netz-Radio mit Ladefunktion



- DAB+ und AM/FM-Stereo-Radio mit leistungsstarken Lautsprechern inklusive Hoch- und Tieftöner für perfekten Sound auf der Baustelle
- Extrem robustes Gehäuse mit Überrollbügel, Kabelaufbewahrung sowie flexibler Antenne
- Digitaltuner mit LCD-Display, Stationstasten und 3,5 mm AUX-Eingang zum Abspielen externer Audiogeräte
- Mit Bluetooth-Verbindung zu externen Audio-Geräten
- Tech-Box für externe Audiogeräte wie MP3-Player
- USB-Anschluss zum Aufladen externer Audio-Geräte
- Zwei integrierte Steckdosen zum Anschluss weiterer Netzgeräte (max. 3.680 W Gesamtabgabeleistung)
- Ladefunktion für alle 14,4 bis 54 Volt XR Akkus von DEWALT

### TECHNISCHE DATEN DCR027-QW

Stromversorgung	230 V Netz oder DEWALT XR Akku (14,4 bis 54 Volt)
Radio-Frequenz	DAB+ und AM/FM-Stereo
Gewicht (ohne Akku)	6,0 kg
Lieferumfang	ohne Akkus

**UVP € 273,00**  
zzgl. MwSt.  
€ 324,87 inkl. MwSt.



# RADIOS & LAUTSPRECHER

## Akku- und Netz-Radio mit Ladefunktion



- Robustes DAB+ und AM/FM-Baustellen-Radio, passend zum T STAK™-Boxen-System (siehe Seite 180)
- 4+1+1 Lautsprecher für vollen Rundum-Sound mit ausgezeichneter Tonqualität
- Farbdisplay
- Bedienbar mit mobiler App über Bluetooth (Android + Apple iOS)
- AUX-Anschluss zum Abspielen von Musik z. B. von Mobiltelefon und USB-Ladebuchse
- Schutzklasse: IP54 (Staub- und Spritzwasserschutz)
- Gummistoßdämpfer an allen vier Seiten
- Betrieb über Akku oder 230-Volt-Netzanschluss
- Ladefunktion für alle 10,8 bis 54 Volt XR Akkus von DEWALT



Maschinenkauf*						Monatliche Leasingrate*								
mit Vollservice für						nur für Maschine bei								
36 Monate		48 Monate		60 Monate		36 Monaten		48 Monaten		60 Monaten				
Komfort	Premium	Komfort	Premium	Komfort	Premium	Komfort	Premium	Komfort	Premium	Komfort	Premium			
€ 418	€ 446	€ 496	€ 539	–	–	€ 9,07	€ 7,10	€ 5,78	€ 14,09	€ 15,04	€ 13,09	€ 14,23	–	–

## Akku- und Netz-Radio mit Ladefunktion



- Extrem robustes DAB+ und AM/FM-Baustellen-Radio, passend zum Tough-Box-System (siehe Seite 186)
- Display mit Hintergrundbeleuchtung
- Bluetooth kompatibel zum Anschließen von externen Geräten
- AUX-Anschluss zum Abspielen von Musik z. B. von Mobiltelefon und USB-Ladebuchse
- IP Klassifizierung: IP54 (Staub- und Spritzwasserschutz)
- 6 Lautsprecher (2 Subwoofer – Bestandteil der 6 Lautsprecher)
- Musikbelastbarkeit: 40 W (RMS)
- Betrieb über Akku oder 230-Volt-Netzanschluss
- Ladefunktion für alle 10,8 bis 18 Volt XR Akkus von DEWALT



## Bluetooth Akku-Lautsprecher



- Bluetooth-Lautsprecher zur akustischen Unterstützung von MP3-Playern, Handys, Computern, etc.
- Problemlose Verbindung zwischen Sendegerät und Lautsprecher per Bluetooth oder über Kabel mit 3,5 mm Klinke-Stecker bzw. AUX-Eingang
- Leistungsstarke Aktiv-Lautsprecher mit 50 mm Durchmesser für kraftvolle Bässe und klare Höhen
- Stromversorgung über alle XR Akkus von 10,8 bis 18 Volt
- Einfache Bedienung über großdimensionierte Knöpfe
- Extrem robustes Gehäuse mit Überrollbügel, rutschfesten Gummifüßen und praktischen Tragegriff sowie Aufhängevorrichtung



## Bluetooth Akku-Lautsprecher



- Extrem robustes Gehäuse mit Überrollbügel, rutschfesten Gummifüßen und praktischen Tragegriff sowie Aufhängevorrichtung
- Leistungsstarker Bluetooth-Stereo-Lautsprecher zur akustischen Unterstützung von MP3-Playern, Handys, Computer und anderen Geräten
- 3,5 mm AUX-Eingang zum Abspielen externer Audio-Geräte
- Stromversorgung über alle 10,8 bis 18,0 Volt XR Li-Ion Schiebe-Akkus von DEWALT
- Einfache Bedienung über großdimensionierten Knöpfen und Bluetooth-Verbindungsanzeige
- Leistungsstarke Aktiv-Lautsprecher mit 50 mm Durchmesser für kraftvolle Bässe und klare Höhen



### TECHNISCHE DATEN DWST1-81078-QW

Stromversorgung	230 V Netz oder DEWALT XR Akku (10,8 bis 54 Volt)
Radio-Frequenz	DAB+ und AM/FM-Stereo
Gewicht (ohne Akku)	6,0 kg
Lieferumfang	ohne Akkus

**UVP € 269,00**  
zzgl. MwSt.  
€ 320,11 inkl. MwSt.

### TECHNISCHE DATEN DWST1-75659-QW

Stromversorgung	230 V Netz oder DEWALT XR Akku (10,8 bis 18 Volt)
Radio-Frequenz	DAB+ und AM/FM-Stereo
Gewicht (ohne Akku)	8,8 kg
Lieferumfang	ohne Akkus

**UVP € 285,00**  
zzgl. MwSt.  
€ 339,15 inkl. MwSt.

### TECHNISCHE DATEN DCR006-XJ

Stromversorgung	alle 10,8 bis 18 Volt XR-Akkus
Laufzeit (mit 18 Volt / 5 Ah Akku)	bis zu 16 Std.
Stereo-Wiedergabe	ja
Gewicht (ohne Akku)	1,0 kg
Lieferumfang	ohne Akkus und Ladegerät

**UVP € 83,00**  
zzgl. MwSt.  
€ 98,77 inkl. MwSt.

### TECHNISCHE DATEN DCR011-XJ

Akku-Technologie	alle 10,8 bis 18 Volt XR- und 54 Volt XR FLEXVOLT Akkus
Laufzeit (mit 18 Volt / 5 Ah Akku)	bis zu 10 Std.
Stereo-Wiedergabe	ja
Lautsprecher-Nennleistung	2 x 10 Watt
Bluetooth-Reichweite	30 Meter
Abmessungen (L x H x T)	255 x 188 x 140 mm
Gewicht (ohne Akku)	1,8 kg
Lieferumfang	ohne Akkus und Ladegerät

**UVP € 120,00**  
zzgl. MwSt.  
€ 142,80 inkl. MwSt.





**LEUCHTLEN & STRAHLER**

## LEUCHTEN & STRAHLER

### 12V Akku-LED-Lampe



- Kompakte Akku-Lampe als praktische Ergänzung zu bereits vorhandenen 10,8 und 12 Volt Akku-Maschinen
- Lampenkopf vertikal und horizontal um 180° drehbar
- Effiziente Leuchtausbeute durch leistungsstarke Leuchtmittel
- Ausklappbare Bügel für standsichere Positionierung sowie Gürtelclip und Magnetstreifen zur einfachen Befestigung
- Kompaktes, stoßfestes, aber dennoch leichtes Gehäuse

#### TECHNISCHE DATEN **DCL510N-XJ**

Akku-Technologie	alle 10,8 und 12 Volt XR Akkus
Leuchtmittel	LED
Leuchtstärke	110 Lumen
Leuchtdauer (mit 2 Ah Akku)	ca. 10 Std.
Gewicht (mit 2 Ah Akku)	0,4 kg
Lieferumfang	ohne Akkus und Ladegerät

**UVP € 47,00**  
zzgl. MwSt.  
€ 55,93 inkl. MwSt.

### 18V Akku-LED-Leuchte



- Kompakte Akku-Lampe mit um mehr als 90° vertikal schwenkbaren Lampenkopf
- Effiziente Leuchtausbeute durch leistungsstarke Leuchtmittel
- Kompaktes, stoßfestes, aber dennoch leichtes Gehäuse

#### TECHNISCHE DATEN **DCL040-XJ**

Akku-Technologie	alle 18 Volt XR und XR FLEXVOLT Akkus
Leuchtstärke	110 Lumen
Leuchtdauer (mit 5 Ah Akku)	ca. 26 Std.
Gewicht (mit 2 / 5 Ah Akku)	0,7 / 0,9 kg
Lieferumfang	ohne Akkus und Ladegerät

**UVP € 59,00**  
zzgl. MwSt.  
€ 70,21 inkl. MwSt.

### 18V Akku-LED-Strahler



- Leistungsstarke Akku-Arbeitsleuchte mit hoher Leuchtstärke von 1.000 Lumen und bis zu 400 Meter Leuchtweite
- Mit 4 hellen, weißen LED's
- Zweistufige Leuchtstärkeneinstellung
- Drehbarer und in 9 Positionen arretierbarer Lampenkopf
- Hohe Standsicherheit durch niedrigen Schwerpunkt

#### TECHNISCHE DATEN **DCL043-XJ**

Akku-Technologie	alle 18 Volt XR und XR FLEXVOLT Akkus
Leuchtstärke	in 1. / 2. Stufe: 120 / 1.000 Lumen
Leuchtdauer (mit 5 Ah Akku)	in 1. / 2. Stufe: 40 / 10 Std.
Gewicht (mit 2 / 5 Ah Akku)	1 / 1,2 kg
Lieferumfang	ohne Akkus und Ladegerät

**UVP € 105,00**  
zzgl. MwSt.  
€ 124,95 inkl. MwSt.

IP 54

### 18V Akku-LED-Leuchte



- LED-Leuchte mit 2 einstellbaren Leuchtstufen, Leuchtstärke bis zu 500 Lumen
- Feuchtigkeitgeschütztes (IP 54) und stoßfestes Gehäuse mit praktischem Aufhängehaken
- Optimale Ausrichtung des Lichtstrahls durch 9-fach bzw. um 144° verstellbaren Lampenkopf
- Standfeste und sichere Positionierung durch niedrigen Schwerpunkt

#### TECHNISCHE DATEN **DCL050-XJ**

Akku-Technologie	alle 18 Volt XR und XR FLEXVOLT Akkus
Leuchtstärke	in 1. / 2. Stufe: 250 / 500 Lumen
Leuchtdauer (mit 5 Ah Akku)	in 1. / 2. Stufe: 12 Std. / 6 Std.
Gewicht (mit 2 / 5 Ah Akku)	1 / 1,2 kg
Lieferumfang	ohne Akkus und Ladegerät

**UVP € 74,00**  
zzgl. MwSt.  
€ 88,06 inkl. MwSt.

IP 54

## LEUCHTEN & STRAHLER

### LED Akku-Baustellenleuchte



- Dreistufige Lichtstärkeneinstellung
- Sehr warmes Licht mit bis zu 4.000 Kelvin reduziert Blendungsgefahr bei direktem Blick in die LED
- Robuster Multi-Positionsgriff für einfachen Transport sowie für Lampenpositionierung in jedem gewünschten Strahlungswinkel, stufenlos verstellbar
- Optimal geeignet für den harten Baustelleneinsatz durch sehr robustes Kunstglas und massives Gehäuse
- Problemloser Langzeiteinsatz durch sehr hohe Leuchtdauer von bis zu 20 Std. pro Akku-Ladung (bei Einsatz eines 18 Volt / 5 Ah XR Akkus)
- Praktische Stativaufnahme mit 1/4" und 5/8" für uneingeschränkte und großflächige Umgebungsbeleuchtung
- Einsetzbar mit allen 10,8 bis 18 Volt XR- sowie XR FLEXVOLT-Akkus in jeder Ah-Klasse (nicht im Lieferumfang)

#### TECHNISCHE DATEN **DCL077-XJ**

Akku-Technologie	alle 10,8 bis 18 Volt XR sowie XR FLEXVOLT-Akkus
Leuchtstärke	500 / 1.000 / 2.000 Lumen
Farbtemperatur	3.500-4.000 K
Leuchtdauer (bei hoher / mittlerer / niedrigerer Leuchtstärkeneinstellung) mit 18 Volt / 5 Ah Akku	ca. 6 / 10 / 20 Std.
Stativaufnahme	1/4" und 3/8"
Gewicht (mit 2 / 5 Ah Akku)	3,3 / 3,5 kg
Lieferumfang	ohne Akkus und Ladegerät

**UVP € 129,00**  
zzgl. MwSt.  
€ 153,51 inkl. MwSt.

Maschinenkauf*						Monatliche Leasingrate*								
mit Vollservice für						für Maschine und Vollservice bei								
36 Monate		48 Monate		60 Monate		36 Monaten		48 Monaten		60 Monaten				
Komfort	Premium	Komfort	Premium	Komfort	Premium	Komfort	Premium	Komfort	Premium	Komfort	Premium			
€ 207	€ 222	€ 235	€ 255	-	-	€ 4,35	€ 3,41	€ 2,77	€ 6,98	€ 7,48	€ 6,20	€ 6,74	-	-

### 18V Akku-LED-Baustellenleuchte



- Extrem leistungsstarke Akku-Leuchte mit sehr hoher Leuchtstärke, ca. 50% heller als vergleichbare 500 Watt Halogenlampe
- Dreistufige Leuchtstärkeneinstellung
- Spezielle Oberflächenstruktur der Leuchtkeule ermöglicht ein gleichmäßiges Ausleuchten des Arbeitsbereichs
- Integrierter Wandhaken und 5/8"-Stativaufnahme
- Robuste Leuchtkeule und massiver Schutzkäfig
- „Tool Connect“-App kompatibel – Steuerung über Handy via Bluetooth

#### TECHNISCHE DATEN **DCL074-XJ**

Akku-Technologie	alle 18 Volt XR und XR FLEXVOLT Akkus
Leuchtstärke	1.500 / 3.200 / 5.000 Lumen
Farbtemperatur	4.000 K
Leuchtdauer (bei hoher / mittlerer / niedrigerer Leuchtstärkeneinstellung) – mit 18 Volt / 5 Ah Akku	ca. 2,5 / 4,5 / 8,5 Std.
– mit 108 Wh FLEXVOLT Akku	ca. 3 / 5 / 10 Std.
– mit 162 Wh FLEXVOLT Akku	ca. 5 / 7,5 / 15 Std.
Gewicht (mit 2 / 5 Ah Akku)	3,3 / 3,5 kg
Lieferumfang	ohne Akkus und Ladegerät

**UVP € 299,00**  
zzgl. MwSt.  
€ 355,81 inkl. MwSt.

Maschinenkauf*						Monatliche Leasingrate*								
mit Vollservice für						für Maschine und Vollservice bei								
36 Monate		48 Monate		60 Monate		36 Monaten		48 Monaten		60 Monaten				
Komfort	Premium	Komfort	Premium	Komfort	Premium	Komfort	Premium	Komfort	Premium	Komfort	Premium			
€ 407	€ 428	€ 433	€ 458	€ 476	€ 510	€ 10,08	€ 7,89	€ 6,43	€ 13,72	€ 14,41	€ 11,43	€ 12,10	€ 10,23	€ 10,96

### 18V Akku-LED-Baustellenstrahler



- Extrem leistungsstarker Akku-Strahler mit sehr hoher Leuchtstärke, ca. 30% heller als vergleichbare 500 Watt Halogenlampe
- Dreistufige Lichtstärkeneinstellung
- Hohe Leuchtdauer von über 15 Stunden mit 54 Volt XR FLEXVOLT 162 Wh Akku
- LED-Reflektor um 240° drehbar und 200° neigbar
- Robuste Stativ-Konstruktion mit niedrigem Schwerpunkt und integrierter Akku-Aufnahme, auf 2,20 Meter ausziehbar
- Geringes Transportmaß (1 m) und integrierter Handgriff
- LED-Reflektor während des Transports geschützt im Stativgehäuse integriert
- Staub- und feuchtigkeitgeschützte Konstruktion, ideal für den Einsatz im Außenbereich

#### TECHNISCHE DATEN **DCL079-XJ**

Akku-Technologie	alle 18 Volt XR und XR FLEXVOLT Akkus
Leuchtstärke	1.000 / 1.800 / 3.000 Lumen
Farbtemperatur	4.000 K
Leuchtdauer (bei hoher / mittlerer / niedrigerer Leuchtstärkeneinstellung) – mit 18 Volt / 5 Ah XR Akku	2,8 / 5,6 / 8,7 Std.
– mit 108 Wh FLEXVOLT Akku (bei 6 Ah)	3,4 / 6,7 / 5,6 Std.
– mit 162 Wh FLEXVOLT Akku (bei 9 Ah)	5,1 / 10,1 / 15,6 Std.
Max. Auszugshöhe / Transportlänge	2,20 / 1,00 Meter
Gewicht (mit 2 / 5 Ah Akku)	1,9 / 2,1 kg
Lieferumfang	ohne Akkus und Ladegerät

**UVP € 292,00**  
zzgl. MwSt.  
€ 347,48 inkl. MwSt.

Maschinenkauf*						Monatliche Leasingrate*								
mit Vollservice für						für Maschine und Vollservice bei								
36 Monate		48 Monate		60 Monate		36 Monaten		48 Monaten		60 Monaten				
Komfort	Premium	Komfort	Premium	Komfort	Premium	Komfort	Premium	Komfort	Premium	Komfort	Premium			
€ 397	€ 417	€ 436	€ 463	€ 479	€ 515	€ 9,84	€ 7,71	€ 6,28	€ 13,38	€ 14,05	€ 11,51	€ 12,23	€ 10,30	€ 11,06



# AUFBEWAHRUNGS- SYSTEME

## T STAK™-SYSTEM

### T STAK™-Box I



- Werkzeugbox mit Metallgriff und individuell anpassbarer Schaumstoffeinlage

#### TECHNISCHE DATEN DWST1-70704

Volumen	14 Liter
Maße (B x T x H)	440 x 332 x 184 mm
<b>UVP</b>	<b>€ 49,00</b>
	zzgl. MwSt.
	€ 58,31 inkl. MwSt.

### T STAK™-Box II



- Werkzeugbox mit 2 Handgriffen und individuell anpassbarer Schaumstoffeinlage

#### TECHNISCHE DATEN DWST1-70703

Volumen	13,5 Liter
Maße (B x T x H)	440 x 332 x 163 mm
<b>UVP</b>	<b>€ 42,00</b>
	zzgl. MwSt.
	€ 49,98 inkl. MwSt.

### T STAK™-Box III



- Werkzeugbox mit kugelgelagerter Schublade und 6 individuell setzbaren Insetboxen

#### TECHNISCHE DATEN DWST1-70705

Volumen	9,5 Liter
Maße (B x T x H)	440 x 314 x 176 mm
<b>UVP</b>	<b>€ 53,00</b>
	zzgl. MwSt.
	€ 63,07 inkl. MwSt.

### T STAK™-Box IV



- Doppelschubladen-Werkzeugbox mit herausnehmbaren Innenteilern

#### TECHNISCHE DATEN DWST1-70706

Volumen	8 Liter
Maße (B x T x H)	440 x 314 x 176 mm
<b>UVP</b>	<b>€ 64,00</b>
	zzgl. MwSt.
	€ 76,16 inkl. MwSt.

## T STAK™-SYSTEM

### T STAK™ System-Box V, Organizer

**Solange Vorrat reicht**



- Organizer mit transparentem Deckel, 2 großen und 5 kleinen herausnehmbaren Insetboxen
- Schließt bündig und verhindert Umherrutschen der Insetboxen

#### TECHNISCHE DATEN DWST1-71194

Volumen	6,3 Liter
Maße (B x T x H)	440 x 332 x 145 mm
<b>UVP</b>	<b>€ 49,00</b>
	zzgl. MwSt.
	€ 58,31 inkl. MwSt.

### T STAK™ Organizer



**NEU**

**IP 54**

- Vielfältig und platzsparend dank der Kombination von insgesamt 10 Sortiereinsätzen unterschiedlicher Größe für kleine Bauteile, Zubehör und längere Werkzeuge
- Verriegelung ermöglicht einfaches Tragen und sicheres Stapeln
- Den Inhalt immer im Blick dank des durchsichtigen, schlagfesten Deckels aus Polycarbonat
- Kein Verrutschen mehr: das clevere Deckel-Design hält alle Sortiereinsätze an Ort und Stelle
- Robuste, rostgeschützte Metallscharniere und stabiler, ergonomischer Tragegriff
- IP54 Schutz gegen Spritzwasser und Staub
- Kompatibel mit dem T STAK™-System

#### TECHNISCHE DATEN DWST82968-1

Volumen	7,8 Liter
Maße (B x T x H)	337 x 440 x 119 mm
<b>UVP</b>	<b>€ 39,90</b>
	zzgl. MwSt.
	€ 47,48 inkl. MwSt.

### T STAK™-Box VI



- Großvolumige Werkzeugbox mit herausnehmbarer Trage

#### TECHNISCHE DATEN DWST1-71195

Volumen	23 Liter
Maße (B x T x H)	440 x 332 x 301 mm
<b>UVP</b>	<b>€ 53,00</b>
	zzgl. MwSt.
	€ 63,07 inkl. MwSt.

### Mobile T STAK™-Box



- Großvolumige Werkzeugbox auf Rollen mit Teleskopgriff und herausnehmbarer Trage

#### TECHNISCHE DATEN DWST1-75799

Belastbarkeit	30 kg
Maße (B x T x H)	500 x 440 x 380 mm
<b>UVP</b>	<b>€ 106,00</b>
	zzgl. MwSt.
	€ 126,14 inkl. MwSt.

## T STAK™-SYSTEM

### T STAK™-Maxi-Box mit breitem Metallgriff



- Rostfreie Schließen für Sicherheit und Schutz der Werkzeuge

#### TECHNISCHE DATEN DWST1-75774

Belastbarkeit	20 kg
Maße (B x T x H)	440 x 332 x 315 mm
<b>UVP</b>	<b>€ 59,00</b>
	zzgl. MwSt.
	€ 70,21 inkl. MwSt.

### Mobile T STAK™-Box Combo



- Kombination aus den T STAK™-Boxen II und IV

#### TECHNISCHE DATEN DWST1-70702

Belastbarkeit	37,5 kg
Maße (B x T x H)	440 x 332 x 327 mm
<b>UVP</b>	<b>€ 96,00</b>
	zzgl. MwSt.
	€ 114,24 inkl. MwSt.

### T STAK™-Werkzeugtrage



- Ergonomischer, klappbarer Handgriff, geräumig, leicht zugänglich

#### TECHNISCHE DATEN DWST1-71228

Belastbarkeit	20 kg
Maße (B x T x H)	440 x 314 x 176 mm
<b>UVP</b>	<b>€ 32,00</b>
	zzgl. MwSt.
	€ 38,08 inkl. MwSt.

### T STAK™-Cart



- Rollbrett für T STAK™-Boxen

#### TECHNISCHE DATEN DWST1-71229

Belastbarkeit	100 kg
Maße (B x T x H)	486 x 436 x 181 mm
<b>UVP</b>	<b>€ 53,00</b>
	zzgl. MwSt.
	€ 63,07 inkl. MwSt.

## T STAK™-SYSTEM & WERKZEUGTRAGE

### T STAK™-Trolley



- Klappbarer Trolley für T STAK™-Boxen, mit Aluminium-Teleskopgriff und Sicherheitsgurten

#### TECHNISCHE DATEN DWST1-71196

Belastbarkeit	150 kg
Maße (B x T x H)	470 x 546 x 1.040 mm
<b>UVP</b>	<b>€ 162,00</b>
	zzgl. MwSt.
	€ 192,78 inkl. MwSt.

### T STAK™ Tragetasche



- Äußerst robust und langlebig dank des stabilen 1200 Denier Nylon und Verstärkung der Nähte durch Nieten
- Geräumig und leicht zugängliche Konstruktion mit einem wasserdichten Boden aus Kunststoff
- Das Werkzeug sicher verstaut dank einer Vielzahl von Fächern (teils mit Reißverschluss) und einer Wasserwaagen-Halterung
- Gepolsterter Tragegurt und ergonomischer Aluminiumgriff für mehr Komfort
- Kompatibel mit dem T STAK™-System

#### TECHNISCHE DATEN DWST82990-1

Belastbarkeit	bis 30 kg
Maße (B x T x H)	450 x 250 x 350 mm
<b>UVP</b>	<b>€ 54,90</b>
	zzgl. MwSt.
	€ 65,33 inkl. MwSt.

### T STAK™-Adapterplatte für Staubsauger



#### TECHNISCHE DATEN DWV9500

Belastbarkeit	bis 18 kg
Maße (B x T x H)	450 x 350 x 150 mm
<b>UVP</b>	<b>€ 29,00</b>
	zzgl. MwSt.
	€ 34,51 inkl. MwSt.

### Werkzeugtrage



- Polypropylenboden zum Schutz gegen Feuchtigkeit und Schmutz
- Rostfreier Tragebügel mit Gummipolsterung
- Gepolsterter Tragegurt für bequemes Tragen von schweren Lasten
- Verschließbares Sägefach mit Halteband
- Wasserwaagenhalter an der Außenseite
- Spezielles Fach für Powertools und Akkus
- Zusatzfächer zur Unterbringung von unterschiedlichen Gegenständen

#### TECHNISCHE DATEN 1-79-208

Maße (L x B x H)	500 x 360 x 300 mm
<b>UVP</b>	<b>€ 65,00</b>
	zzgl. MwSt.
	€ 77,35 inkl. MwSt.

NEU

# EINLAGEN UND ZUBEHÖR FÜR T STAK™-BOXEN

Maschinenspezifische Einlagen für T STAK™-Boxen bzw. für NT-Typen			
Artikel-Nummer	Einlage für	Serienmäßig in T STAK™-Box	UVP
<b>Fest integrierte Einlage</b>	DCD791NT: 2-Gang-Bohrschrauber	Universal-Box	–
<b>Fest integrierte Einlage</b>	DCD990NT: 3-Gang-Bohrschrauber	Universal-Box	–
<b>Fest integrierte Einlage</b>	DCD796NT: 2-Gang-Schlagbohrschrauber	Universal-Box	–
<b>Fest integrierte Einlage</b>	DCD995NT: 3-Gang-Schlagbohrschrauber	Universal-Box	–
<b>Fest integrierte Einlage</b>	DCF887NT: 1/4" Schlagschrauber	Universal-Box	–
<b>1004733-31</b>	DCS367NT: Säbelsäge	Box II	<b>€ 9,70</b> zzgl. MwSt.; € 11,54 inkl. MwSt.
<b>MP16890</b>	DCS387NT: Säbelsäge	Box II	<b>€ 9,70</b> zzgl. MwSt.; € 11,54 inkl. MwSt.
<b>MP16969</b>	DCD740NT: Winkelbohrmaschine	Box II	<b>€ 9,70</b> zzgl. MwSt.; € 11,54 inkl. MwSt.
<b>MP16971</b>	DCF880NT: 1/2" Schlagschrauber	Box II	<b>€ 9,70</b> zzgl. MwSt.; € 11,54 inkl. MwSt.
<b>MP16974</b>	DCF889: 18V 1/2" Akku-Schlagschrauber	Box II	<b>€ 9,70</b> zzgl. MwSt.; € 11,54 inkl. MwSt.
<b>MP16983</b>	DCS373NT: Metallkreissäge / DCS391NT: Handkreissäge	Box II	<b>€ 9,70</b> zzgl. MwSt.; € 11,54 inkl. MwSt.
<b>MP16985</b>	DCS331NT: Pendelhub-Stichsäge	Box II	<b>€ 9,70</b> zzgl. MwSt.; € 11,54 inkl. MwSt.
<b>MP16987</b>	DCS371NT: Bandsäge	Box VI	<b>€ 9,70</b> zzgl. MwSt.; € 11,54 inkl. MwSt.
<b>MP16988</b>	DCS355NT: Multi-Tool	Box II	<b>€ 9,70</b> zzgl. MwSt.; € 11,54 inkl. MwSt.
<b>MP16989</b>	DCS551: 18V Akku-Trockenbaufräse	Box II	<b>€ 9,70</b> zzgl. MwSt.; € 11,54 inkl. MwSt.
<b>MP17152</b>	DCS350NT: Gewindestangenschneider	Box II	<b>€ 9,70</b> zzgl. MwSt.; € 11,54 inkl. MwSt.
<b>N384597</b>	DCF620NT: Schnellbauschrauber	Box II	<b>€ 9,70</b> zzgl. MwSt.; € 11,54 inkl. MwSt.
<b>N414769</b>	DCF899NT: 1/2" Schlagschrauber	Box II	<b>€ 9,70</b> zzgl. MwSt.; € 11,54 inkl. MwSt.
<b>N432399</b>	DCG412NT: 125 mm Winkelschleifer	Box II	<b>€ 9,70</b> zzgl. MwSt.; € 11,54 inkl. MwSt.
<b>N433995</b>	DCN660NT: Akku-Stiftnagler (63 mm)	Box VI	<b>€ 9,70</b> zzgl. MwSt.; € 11,54 inkl. MwSt.
<b>N439783</b>	DCP580NT: Hobel	Box VI	<b>€ 9,70</b> zzgl. MwSt.; € 11,54 inkl. MwSt.
<b>N450869</b>	DCG414: 125 mm 54V Akku-Winkelschleifer	Box II	<b>€ 9,70</b> zzgl. MwSt.; € 11,54 inkl. MwSt.
<b>N470465</b>	DCS520: 54V Akku-Tauchkreissäge (59 mm)	Box VI	<b>€ 9,70</b> zzgl. MwSt.; € 11,54 inkl. MwSt.
<b>N493397</b>	DCH283NT / DCH323 / DCH333 / DCH334: SDS-plus® Kombihammer	Box VI	<b>€ 9,70</b> zzgl. MwSt.; € 11,54 inkl. MwSt.
<b>N498615</b>	DCS570NT / DCS575NT / DCS576NT: Handkreissäge	Box VI	<b>€ 9,70</b> zzgl. MwSt.; € 11,54 inkl. MwSt.
<b>N505549</b>	DCG405NT / DCG406NT: 125 mm Winkelschleifer	Box II	<b>€ 9,70</b> zzgl. MwSt.; € 11,54 inkl. MwSt.
<b>N521549</b>	DCF894NT / DCF894HNT / DCF896NT: 1/2" Schlagschrauber	Box II	<b>€ 9,70</b> zzgl. MwSt.; € 11,54 inkl. MwSt.
<b>N528735</b>	DCS388: 54V Akku-Säbelsäge	Box VI	<b>€ 9,70</b> zzgl. MwSt.; € 11,54 inkl. MwSt.
<b>N534112</b>	DCD460: 54V Akku-Winkelbohrmaschine	Box VI	<b>€ 9,70</b> zzgl. MwSt.; € 11,54 inkl. MwSt.
<b>N577616</b>	DCS334 / DCS335: 18V Akku-Pendelhub-Stichsäge	Box II	<b>€ 9,70</b> zzgl. MwSt.; € 11,54 inkl. MwSt.
<b>N593656</b>	DCW604: 18V Akku-Kombifräse	Box VI	<b>€ 9,70</b> zzgl. MwSt.; € 11,54 inkl. MwSt.
<b>N644738</b>	DCG200: 54V Akku-Mauernutfräse (125 mm)	Box VI	<b>€ 9,70</b> zzgl. MwSt.; € 11,54 inkl. MwSt.

# KUNSTSTOFFTRAGE

## Kunststofftrage



- Robuste Kunststofftrage für den sicheren Transport von allen 18 Volt XR und XR FLEXVOLT Akkus sowie Ladegeräte (außer DCB104)
- Je nach Kombination geeignet für bis zu 5 Akkus bzw. bis zu 2 Ladegeräten
- Optimal einsetzbar für alle 18 XR-Akkus von 1,3 bis 5 Ah sowie für alle XR FLEXVOLT Akkus mit 108, 162 und 216 Wh
- Trage auch problemlos als Insert für T STAK™-Boxen I, II und VI einsetzbar

## TECHNISCHE DATEN

Maße (L x B x H)

41,5 x 27,5 x 8,5 cm

## UVP

**€ 10,40**

zzgl. MwSt.  
€ 12,38 inkl. MwSt.

Weitere T STAK™ bzw. TOUGH SYSTEM Produkte im Kapitel „Radios“ (siehe Seite 170)



## TOUGH SYSTEM

### Tough System Gesamtpaket



- Bestehend aus 3 Tough-Boxen und Trolley: 1 x DS150, 1 x DS300, 1 x DS400, 1 x DSCARRIER
- Sie können die Boxen leicht miteinander verbinden und bei Bedarf als Stapel tragen
- Der robuste Trolley ist ein separat verwendbares Arbeitsgerät. Er ist bis zu 120 kg belastbar und mit der ein- und ausklappbaren Metallplatte platzsparend zu verstauen.

#### TECHNISCHE DATEN 1-70-349

Lieferumfang 1 x DS150, 1 x DS300, 1 x DS400, 1 x DSCARRIER

**UVP € 356,00**  
zzgl. MwSt.  
€ 423,64 inkl. MwSt.

### Tough-Box DS100



- Organizer für Kleinteile und Zubehör

#### TECHNISCHE DATEN DWST1-75522

Maße (B x T x H) 543 x 350 x 100 mm

**UVP € 54,00**  
zzgl. MwSt.  
€ 64,26 inkl. MwSt.

IP 53

### Tough-Box DS150



- Werkzeugbox mit Organizer für Kleinteile

#### TECHNISCHE DATEN 1-70-321

Maße (B x T x H) 550 x 336 x 158 mm

**UVP € 65,00**  
zzgl. MwSt.  
€ 77,35 inkl. MwSt.

IP 65

### Tough-Box DS300



- Große Werkzeugbox für den allgemeinen Einsatz

#### TECHNISCHE DATEN 1-70-322

Maße (B x T x H) 550 x 336 x 308 mm

**UVP € 76,00**  
zzgl. MwSt.  
€ 90,44 inkl. MwSt.

IP 65

## TOUGH SYSTEM & ZUBEHÖR

### Tough-Box DS400



- Geräumige und tiefe Werkzeugbox für große Elektrowerkzeuge

IP 65

#### TECHNISCHE DATEN 1-70-323

Maße (B x T x H) 550 x 366 x 408 mm

**UVP € 81,00**  
zzgl. MwSt.  
€ 96,39 inkl. MwSt.

### Tough-Box DS450



- Mobile Werkzeugbox mit leichtgängigen Rollen

IP 65

#### TECHNISCHE DATEN DWST1-75668

Maße (B x T x H) 595 x 470 x 620 mm

**UVP € 186,00**  
zzgl. MwSt.  
€ 221,34 inkl. MwSt.

### Trolley DS CARRIER



- Robuster Trolley mit Schnellaufnahme-System von bis zu fünf Tough-Boxen
- Bodenplatte bis 120 kg belastbar
- Inkl. drei Paar Seitenbacken zur Befestigung von drei Tough-Boxen

#### TECHNISCHE DATEN 1-70-324

Maße (B x T x H) 681 x 235 x 955 mm

**UVP € 184,00**  
zzgl. MwSt.  
€ 218,96 inkl. MwSt.

### ZUBEHÖR FÜR TOUGH SYSTEM

Artikel-Nummer	Beschreibung	UVP
1-70-362	Seitenbacken DS BRACKETS zum Transport von weiteren Tough-Boxen (jeweils ein Paar) (z. B. 5 Boxen vom Typ DS150)	<b>€ 22,00</b> zzgl. MwSt.; € 26,18 inkl. MwSt.
DWST1-72364	Individuell anpassbare Würfelschaumstoffeinlage	<b>€ 16,00</b> zzgl. MwSt.; € 19,04 inkl. MwSt.
DWST7-97150	Würfel-Schaumstoffeinlage für Tough-Box DS150 und DS300 (individuell anpassbar)	<b>€ 11,00</b> zzgl. MwSt.; € 13,09 inkl. MwSt.



**ZUBEHÖR**



# Hammerbohrer



## SDS-Aufnahme

Der Begriff „SDS“ bezeichnet ein Bohrer-Schaft-System für Bohrhämmer. Bei diesem System ist der Bohrerschaft mit speziellen Nutten versehen, die eine optimale Kraftübertragung gewährleisten und einen schnellen Werkzeugwechsel ermöglichen. Dieses Aufnahme-System wird in zwei Größen (SDS-plus® 10 mm Ø und SDS-max® 18 mm Ø) angeboten.



## EXTREME® Full Carbide

**Vier-Schneiden-Geometrie:** Für saubere, kreisrunde Bohrlöcher und konstant hohe Bohrgeschwindigkeit. Schließt ein Verhaken des Bohrers in armiertem Beton nahezu aus.

**Innovatives Verbundsystem:** Bohrspitze und -körper werden mit Hilfe eines Widerstand-Schweißverfahrens bruchstabil miteinander verbunden.

**Kernverstärkung:** Für eine optimale Schlagenergieübertragung und Bruchstabilität.

**Vollhartmetallkopf:** Extrem hohe Lebensdauer bei optimaler Bohrleistung auch in armiertem Beton (nur SDS-plus®).

**Vierfach Wendelung:** Bestmöglicher Bohrfortschritt dank optimierter Ableitung des Bohrmehls über vier echte Bohrwendeln.

**Optimierter Aufnahmeschaft:** Perfekter Halt und optimale Kraftübertragung der Maschine auf den Bohrer.



## EXTREME®

**Multicutter Bohrkopf:** HM-Multicutter-Kopf flankiert von zwei Zusatzschneiden für einen ruhigen Lauf und konstante Bohrlochgeometrie bei bester Vortriebsleistung (nur Vierschneider).

**Innovatives Verbundsystem:** Bohrspitze und -körper werden mit Hilfe einer Hochtemperatur-Kupferlötung bruchstabil miteinander verbunden.

**Kernverstärkung:** Für eine optimale Schlagenergieübertragung und Bruchstabilität.

**Vierfach Wendelung:** Bestmöglicher Bohrfortschritt dank optimierter Ableitung des Bohrmehls über vier echte Bohrwendeln.

**Optimierter Aufnahmeschaft:** Perfekter Halt und optimale Kraftübertragung der Maschine auf den Bohrer.



## High Performance

**Hartmetall Bohrkopf:** Optimiertes Bohrkopfdesign mit zwei Schneiden.

**Starker Kern:** Für eine optimale Schlagenergieübertragung und Bruchstabilität.

**Zweifach Wendelung:** Speziell entwickelte Bohrwendel für schnellen Abtransport des Bohrmehls.

## EXTREME® Full Carbide SDS-plus® Hammerbohrer

Vierschneider mit echtem Vollhartmetallkopf für eine erhöhte Lebensdauer und Widerstandsfähigkeit



### VIER-SCHNEIDEN-GEOMETRIE

Für saubere, kreisrunde Bohrlöcher und konstant hohe Bohrgeschwindigkeit. Schließt ein Verhaken des Bohrers in armiertem Beton nahezu aus.



### VOLLHARTMETALLKOPF

Extrem hohe Lebensdauer bei optimaler Bohrleistung auch in armiertem Beton



### INNOVATIVES VERBUNDSYSTEM

Bohrspitze und -körper werden mit Hilfe eines Widerstand-Schweißverfahrens bruchstabil miteinander verbunden



### VIERFACH WENDELUNG

Bestmöglicher Bohrfortschritt dank optimierter Ableitung des Bohrmehls über vier echte Bohrwendeln



### KERNVERSTÄRKUNG

Für eine optimale Schlagenergieübertragung und Bruchstabilität



### OPTIMIERTER AUFNAHMECHAFT

Perfekter Halt und optimale Kraftübertragung der Maschine auf den Bohrer

Anwendungen: EXTREME® Full Carbide SDS-plus® Hammerbohrer garantieren Spitzenleistungen in (armiertem) Beton, Mauerwerk, Natur- und Kunststein



Für den Einsatz in SDS-plus® Bohrhämmern (Akku und Kabel)



Beton

Mauerwerk

Stein



## Einzelpacks

Artikel-Nr.	Durchmesser mm	Gesamtlänge mm	Arbeitslänge mm	Inhalt	UVP in EURO zzgl. MwSt.	UVP in EURO inkl. MwSt.	PG
DT8907-QZ	5	110	50	1	5,20	6,19	DW-ZUB
DT8908-QZ	5	160	100	1	6,20	7,38	DW-ZUB
DT8909-QZ	5	210	150	1	10,40	12,38	DW-ZUB
DT8912-QZ	6	110	50	1	5,20	6,19	DW-ZUB
DT8913-QZ	6	160	100	1	5,70	6,78	DW-ZUB
DT8914-QZ	6	210	150	1	9,60	11,42	DW-ZUB
DT8915-QZ	6	260	200	1	10,70	12,73	DW-ZUB
DT8916-QZ	6,5	160	100	1	7,30	8,69	DW-ZUB
DT8917-QZ	6,5	210	150	1	10,60	12,61	DW-ZUB
DT8918-QZ	6,5	260	200	1	12,80	15,23	DW-ZUB
DT8919-QZ	6,5	310	250	1	15,30	18,21	DW-ZUB
DT8920-QZ	7	160	100	1	7,70	9,16	DW-ZUB
DT8921-QZ	7	210	150	1	8,90	10,59	DW-ZUB
DT8922-QZ	8	110	50	1	6,60	7,85	DW-ZUB
DT8923-QZ	8	160	100	1	6,70	7,97	DW-ZUB
DT8924-QZ	8	210	150	1	8,10	9,64	DW-ZUB
DT8925-QZ	8	260	200	1	10,10	12,02	DW-ZUB
DT8926-QZ	8	310	250	1	14,90	17,73	DW-ZUB
DT8927-QZ	8	460	400	1	23,10	27,49	DW-ZUB
DT8928-QZ	10	160	100	1	8,00	9,52	DW-ZUB
DT8929-QZ	10	210	150	1	9,40	11,19	DW-ZUB
DT8930-QZ	10	260	200	1	12,00	14,28	DW-ZUB
DT8931-QZ	10	310	250	1	13,80	16,42	DW-ZUB
DT8932-QZ	10	460	400	1	20,20	24,04	DW-ZUB
DT8933-QZ	12	160	100	1	9,60	11,42	DW-ZUB
DT8934-QZ	12	200	150	1	11,20	13,33	DW-ZUB
DT8935-QZ	12	260	200	1	14,40	17,14	DW-ZUB
DT8936-QZ	12	310	260	1	18,70	22,25	DW-ZUB
DT8937-QZ	12	460	400	1	25,30	30,11	DW-ZUB
DT8938-QZ	14	160	100	1	14,40	17,14	DW-ZUB
DT8939-QZ	14	200	150	1	15,70	18,68	DW-ZUB
DT8940-QZ	14	260	200	1	17,40	20,71	DW-ZUB
DT8941-QZ	14	310	250	1	21,10	25,11	DW-ZUB
DT8942-QZ	14	460	400	1	30,40	36,18	DW-ZUB



48

### EXTREME® Full Carbide SDS-plus® Hammerbohrer



#### Großpacks

Artikel-Nr.	Durchmesser mm	Gesamtlänge mm	Arbeitslänge mm	Inhalt	UVP in EURO zzgl. MwSt.	UVP in EURO inkl. MwSt.	PG
DT8950-QZ	5	110	50	10	49,00	58,31	DW-ZUB
DT8951-QZ	5	160	100	10	58,60	69,73	DW-ZUB
DT8955-QZ	6	110	50	10	49,00	58,31	DW-ZUB
DT8956-QZ	6	160	100	10	53,50	63,67	DW-ZUB
DT8957-QZ	6	210	150	10	91,00	108,29	DW-ZUB
DT8961-QZ	6,5	260	200	10	122,20	145,42	DW-ZUB
DT8965-QZ	8	160	100	10	64,30	76,52	DW-ZUB
DT8982-QZ	8	160	100	25	151,10	179,81	DW-ZUB
DT8966-QZ	8	210	150	10	76,40	90,92	DW-ZUB
DT8983-QZ	8	310	250	25	317,90	378,30	DW-ZUB
DT8967-QZ	10	160	100	10	75,80	90,20	DW-ZUB
DT8968-QZ	10	210	150	10	89,70	106,74	DW-ZUB
DT8969-QZ	10	260	200	10	114,00	135,66	DW-ZUB
DT8971-QZ	12	160	100	10	91,70	109,12	DW-ZUB
DT8972-QZ	12	200	150	10	106,90	127,21	DW-ZUB

#### Sets

Artikel-Nr.	Beschreibung	UVP in EURO zzgl. MwSt.	UVP in EURO inkl. MwSt.	PG
DT8976-QZ	7-tlg. Set EXTREME® Full Carbide SDS-plus® Hammerbohrer in Metallkassette – Ø 5, 6, 8 (110 mm) / 6, 8, 10, 12 (160 mm)	30,20	35,94	Akt.netto
DT8977B-QZ	10-tlg. Set EXTREME® Full Carbide SDS-plus® Hammerbohrer im Midisafe – Ø 5, 2x 6 (110 mm) / 2x 6, 6,5, 2x 8, 10, 12 (160 mm)	35,00	41,65	Akt.netto

Siehe auch Seite 279



DT8976

DT8977B

### EXTREME®4 SDS-plus® Hammerbohrer

#### Mit einzigartiger Technologie und innovativen Eigenschaften für höchste Ansprüche



#### MULTICUTTER-BOHRKOPF

HM-Meißelplatte flankiert von zwei Zusatzschneiden für einen ruhigen Lauf und konstante Bohrlochgeometrie bei bester Vortriebsleistung



#### VIERTACHT WENDELUNG

Bestmöglicher Bohrfortschritt dank optimierter Ableitung des Bohrmehls über vier echte Bohrwendeln

**Produktmerkmale:** Zentrierspitze – für präzisen, punktgenauen Start • Ausbruchssichere HM-Elemente – per Hochtemperatur-Kupferlötung tief eingebettete HM-Elemente für maximale Ausbruchssicherheit • Speziell bearbeitetes Schaftende – für maximalen Schlagenergiedurchsatz

**Anwendungen:** Für kreisrunde und exakte Dübellöcher von 16 mm - 30 mm



Für den Einsatz in SDS-plus® Bohrhämmern (Akku und Kabel)



Beton



Mauerwerk



Stein



#### Einzelpacks

Artikel-Nr.	Durchmesser mm	Gesamtlänge mm	Arbeitslänge mm	Inhalt	UVP in EURO zzgl. MwSt.	UVP in EURO inkl. MwSt.	PG
DT9680-QZ	16	250	200	1	27,60	32,84	DW-ZUB
DT9681-QZ	16	450	400	1	31,90	37,96	DW-ZUB
DT9682-QZ	18	250	200	1	29,20	34,75	DW-ZUB
DT9683-QZ	18	450	400	1	33,20	39,51	DW-ZUB
DT9684-QZ	20	250	200	1	33,20	39,51	DW-ZUB
DT9685-QZ	20	450	400	1	38,70	46,05	DW-ZUB
DT9686-QZ	22	250	200	1	37,60	44,74	DW-ZUB
DT9687-QZ	22	450	400	1	53,20	63,31	DW-ZUB
DT9688-QZ	24	250	200	1	52,90	62,95	DW-ZUB
DT9689-QZ	24	450	400	1	57,60	68,54	DW-ZUB
DT9690-QZ	25	250	200	1	57,60	68,54	DW-ZUB
DT9691-QZ	25	450	400	1	62,40	74,26	DW-ZUB
DT9692-QZ	26	450	400	1	63,10	75,09	DW-ZUB
DT9694-QZ	28	450	400	1	65,60	78,06	DW-ZUB
DT9696-QZ	30	450	400	1	72,30	86,04	DW-ZUB



48



### EXTREME®2 SDS-plus® Hammerbohrer

#### Mit echtem Zusatznutzen in Bohrfortschritt und Lebensdauer



#### INNOVATIVES VERBUNDSYSTEM

Bohrspitze und -körper werden mit Hilfe eines Widerstands-Schweißverfahrens bruchsicher miteinander verbunden



#### 2-STUFIGE WENDELUNG

Effektive Staubabtragung verbessert die Bohrleistung (ab 6 mm Ø und 150 mm Arbeitslänge)



#### KERNVERSTÄRKUNG

Der konisch zulaufende Kern erhöht die Stabilität und Haltbarkeit sowie die Bruchsicherheit (ab 5 mm Ø)



#### VERSCHLEISSMARKE

Für eine präzise Verankerung: Stellt sicher, dass die Bohrungen den benötigten Mindest-Durchmesser haben (ab 5 mm Ø)

**Produktmerkmale:** Bohrkopfdesign für erhöhte Haltbarkeit, Bohrgeschwindigkeit und Lebensdauer durch aggressive Kopfkonstruktion mit flachen, verschleißmindernd ausgeführten Schneidkanten • Das 160° Bohrkopf-Schneiden-Design ermöglicht ein noch besseres punktgenaues Anbohren bei gleichzeitig erhöhter Widerstandsfähigkeit und Lebensdauer • Kernverstärkung und gehärteter Stahlkörper sorgen für maximale Belastbarkeit und stark erhöhter Bruchfestigkeit • Perfekter Halt und optimale Kraftübertragung der Maschine auf den Bohrer durch optimierten Aufnahmeschaft • Verschleißmarke für eine präzise Verankerung ab 5mm Ø

**Anwendungen:** Für Dauereinsatz in härtestem Beton, Mauerwerk, Natur- und Kunststein



Für den Einsatz in SDS-plus® Bohrhämmern (Akku und Kabel)



Beton



Mauerwerk



Stein



#### Einzelpacks

Artikel-Nr.	Durchmesser mm	Gesamtlänge mm	Arbeitslänge mm	Inhalt	UVP in EURO zzgl. MwSt.	UVP in EURO inkl. MwSt.	PG
DT9625-QZ	3	135	75	1	6,40	7,62	DW-ZUB
DT9500-QZ	3,5	110	50	1	4,30	5,12	DW-ZUB
DT9502-QZ	4	110	50	1	2,70	3,21	DW-ZUB
DT9504-QZ	5	110	50	1	2,50	2,98	DW-ZUB
DT9509-QZ	5,5	160	100	1	2,90	3,45	DW-ZUB
DT9511-QZ	5,5	260	200	1	4,90	5,83	DW-ZUB
DT9514-QZ	6	110	50	1	2,50	2,98	DW-ZUB
DT9515-QZ	6	160	100	1	2,80	3,33	DW-ZUB
DT9516-QZ	6	210	150	1	4,00	4,76	DW-ZUB
DT9517-QZ	6	260	200	1	4,20	5,00	DW-ZUB
DT9621-QZ	6	310	250	1	6,50	7,74	DW-ZUB
DT9522-QZ	6,5	260	200	1	5,40	6,43	DW-ZUB
DT9523-QZ	6,5	310	250	1	6,00	7,14	DW-ZUB
DT9526-QZ	7	210	150	1	3,90	4,64	DW-ZUB
DT9529-QZ	8	160	100	1	3,40	4,05	DW-ZUB
DT9530-QZ	8	210	150	1	4,30	5,12	DW-ZUB
DT9531-QZ	8	260	200	1	4,70	5,59	DW-ZUB
DT9532-QZ	8	310	250	1	6,50	7,74	DW-ZUB
DT9534-QZ	8	460	400	1	9,00	10,71	DW-ZUB
DT9540-QZ	10	160	100	1	4,10	4,88	DW-ZUB
DT9541-QZ	10	210	150	1	5,00	5,95	DW-ZUB
DT9542-QZ	10	260	200	1	5,80	6,90	DW-ZUB
DT9543-QZ	10	310	250	1	6,80	8,09	DW-ZUB
DT9545-QZ	10	460	400	1	10,20	12,14	DW-ZUB
DT9546-QZ	10	600	540	1	16,50	19,64	DW-ZUB
DT9548-QZ	11	160	100	1	4,70	5,59	DW-ZUB
DT9552-QZ	12	160	110	1	4,60	5,47	DW-ZUB
DT9553-QZ	12	200	150	1	5,50	6,55	DW-ZUB
DT9554-QZ	12	260	210	1	6,80	8,09	DW-ZUB
DT9555-QZ	12	300	250	1	7,10	8,45	DW-ZUB
DT9557-QZ	12	450	400	1	11,30	13,45	DW-ZUB
DT9558-QZ	12	600	550	1	20,60	24,51	DW-ZUB
DT9560-QZ	13	160	110	1	5,80	6,90	DW-ZUB
DT9566-QZ	14	160	110	1	6,40	7,62	DW-ZUB
DT9567-QZ	14	200	150	1	7,10	8,45	DW-ZUB
DT9568-QZ	14	260	210	1	8,00	9,52	DW-ZUB
DT9569-QZ	14	300	250	1	8,20	9,76	DW-ZUB
DT9570-QZ	14	450	400	1	13,00	15,47	DW-ZUB
DT9571-QZ	14	600	550	1	19,00	22,61	DW-ZUB
DT9579-QZ	16	200	150	1	9,10	10,83	DW-ZUB
DT9580-QZ	16	260	210	1	10,20	12,14	DW-ZUB
DT9581-QZ	16	300	250	1	10,20	12,14	DW-ZUB
DT9582-QZ	16	450	400	1	18,10	21,54	DW-ZUB
DT9587-QZ	18	200	150	1	15,30	18,21	DW-ZUB
DT9588-QZ	18	250	200	1	16,40	19,52	DW-ZUB
DT9589-QZ	18	300	250	1	18,90	22,49	DW-ZUB
DT9590-QZ	18	450	400	1	19,80	23,56	DW-ZUB
DT9597-QZ	20	200	150	1	18,60	22,13	DW-ZUB



48

### EXTREME<sup>2</sup> SDS-plus<sup>®</sup> Hammerbohrer

#### Einzelpacks (Fortsetzung)

Artikel-Nr.	Durchmesser mm	Gesamtlänge mm	Arbeitslänge mm	Inhalt	UVP in EURO zzgl. MwSt.	UVP in EURO inkl. MwSt.	PG
DT9598-QZ	20	300	250	1	21,40	25,47	DW-ZUB
DT9599-QZ	20	450	400	1	23,30	27,73	DW-ZUB
DT9602-QZ	22	250	200	1	26,90	32,01	DW-ZUB
DT9603-QZ	22	300	250	1	32,60	38,79	DW-ZUB
DT9604-QZ	22	450	400	1	35,40	42,13	DW-ZUB
DT9610-QZ	24	450	400	1	38,70	46,05	DW-ZUB
DT9616-QZ	26	450	400	1	43,10	51,29	DW-ZUB
DT9619-QZ	30	450	400	1	68,10	81,04	DW-ZUB

#### Großpacks

Artikel-Nr.	Durchmesser mm	Gesamtlänge mm	Arbeitslänge mm	Inhalt	UVP in EURO zzgl. MwSt.	UVP in EURO inkl. MwSt.	PG
DT9803-QZ	5	160	100	10	27,60	32,84	DW-ZUB
DT9812-QZ	6	110	50	10	23,10	27,49	DW-ZUB
DT9815-QZ	6	160	100	10	26,00	30,94	DW-ZUB
DT9816-QZ	6	160	100	50	127,90	152,20	DW-ZUB
DT9827-QZ	8	160	100	10	32,20	38,32	DW-ZUB
DT9834-QZ	10	160	100	10	37,40	44,51	DW-ZUB
DT9837-QZ	10	210	150	10	46,60	55,45	DW-ZUB
DT9841-QZ	12	200	150	10	52,30	62,24	DW-ZUB

#### Sets

Artikel-Nr.	Beschreibung	UVP in EURO zzgl. MwSt.	UVP in EURO inkl. MwSt.	PG
DT9700-QZ	4-tlg. Set in Kunststoffkassette – Ø 5, 6, 8, 10 mm	8,30	9,88	Akt.netto
DT9701-QZ	7-tlg. Set in Metallkassette – Ø 5, 6, 8 (110 mm) / 6, 8, 10, 12 (160 mm)	19,50	23,21	Akt.netto
DT9702-QZ	4-tlg. Set in Kunststoffkassette – Ø 5,5, 7, 8, 10 mm	9,20	10,95	Akt.netto
DT9703-QZ	10-tlg. Set in TOUGHCASE™ – Ø 5, 2x 6 (110 mm) / 2x 6, 7, 8, 9, 10, 12 (160 mm) – (VE 5 Stk.)	34,90	41,53	Akt.netto
SDSPLUSSET-DE	13-tlg. Set in Transportbox – Ø 5, 6 (110 mm) / 6, 8, 10 (160 mm) / 10, 12, 14, 16, 20 (460 mm) / 250 mm Spitzmeißel / 20x250, 40x250 mm Flachmeißel – (VE 5 Stk.)	80,30	95,56	Akt.netto

Siehe auch Seite 279



### High Performance SDS-plus<sup>®</sup> Hammerbohrer

**Produktmerkmale:** Zweischneider mit zweifach Wendung • Optimiertes Bohrkopfdesign mit starkem Kern • Verbesserte Wendeführung für besseren Abtransport des Bohrmehls

**Anwendungen:** Leichte Bohrarbeiten in Mauerwerk, Natur- und Kunststein



#### Einzelpacks

Artikel-Nr.	Durchmesser mm	Gesamtlänge mm	Arbeitslänge mm	Inhalt	UVP in EURO zzgl. MwSt.	UVP in EURO inkl. MwSt.	PG
DT9662-QZ	5	110	42	1	1,80	2,14	DW-ZUB
DT9663-QZ	6	110	42	1	1,80	2,14	DW-ZUB
DT9635-QZ	6	160	92	1	1,90	2,26	DW-ZUB
DT9639-QZ	7	160	92	1	2,50	2,98	DW-ZUB
DT9641-QZ	8	160	92	1	2,30	2,74	DW-ZUB
DT9644-QZ	10	160	92	1	2,50	2,98	DW-ZUB

#### Sets

Artikel-Nr.	Beschreibung	UVP in EURO zzgl. MwSt.	UVP in EURO inkl. MwSt.	PG
DT60300-QZ	8-tlg. Set in Kunststoffverpackung – Ø 2x 6, 2x 7, 2x 8, 2x 10 (160 mm)	18,20	21,66	Akt.netto
DT60301-QZ	5-tlg. Set in Kunststoffverpackung – Ø 5, 6 (110 mm) / 6, 8, 10 (160 mm)	9,10	10,83	Akt.netto
DT60302-QZ	6-tlg. Set in Kunststoffverpackung – Ø 2x 6, 2x 8, 2x 10 (160 mm)	9,90	11,78	Akt.netto
DT9399-QZ	5-tlg. Set in Kunststoffverpackung – Ø 5, 2x 6, 2x 8 (160 mm) Mindestbestellmenge 12 Stück	10,80	12,85	Akt.netto
DT9679-QZ	15-tlg. Set in Aluminium-Koffer – Ø 5, 5,5, 6, 7, 8, 10 (110 mm) / 6, 8, 10, 12 (160 mm) 14 (210 mm) / Spitzmeißel, 20 mm Flachmeißel, 2x 40 mm Flachmeißel (250 mm)	60,50	72,00	Akt.netto

Siehe auch Seite 279



### SDS-plus<sup>®</sup> Absaugbohrer

#### Für staubfreies Bohren in Beton und Mauerwerk



**ZWEI-SCHNEIDEN-GEOMETRIE**  
zum Bohren in Beton usw.



**OPTIMALER ABTRANSPORT**  
des Bohrmehls beschleunigt den Vorgang



**ZEITERSPARNIS**  
Entfernt 98 % des Bohrstaubs



**2-IN-1 BOHRER**  
Kombiniertes Bohren und Staubabsaugen in einem Schritt

**Produktmerkmale:** Verhindert Umgebungsstaub im Raum • Bohren und Reinigen in einem Arbeitsgang reduziert die Staubbelastung und die Nacharbeit • Universeller Staubsaugeradapter

**Anwendungen:** Zum staubfreien Bohren in (armiertem) Beton, Mauerwerk, Natur- und Kunststein geeignet durch Zwei-Schneiden-Geometrie



Für den Einsatz in  
SDS-plus<sup>®</sup> Bohrhämmern  
(Akku und Kabel)

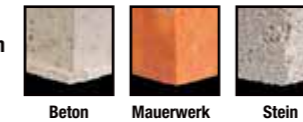

Beton Mauerwerk Stein

#### Einzelpacks

Artikel-Nr.	Durchmesser mm	Gesamtlänge mm	Arbeitslänge mm	Inhalt	UVP in EURO zzgl. MwSt.	UVP in EURO inkl. MwSt.	PG
DT60340-QZ	12	320	200	1	55,10	65,57	Akt.netto
DT60341-QZ	14	370	250	1	60,70	72,23	Akt.netto
DT60342-QZ	16	370	250	1	64,00	76,16	Akt.netto
DT60343-QZ	18	370	250	1	68,80	81,87	Akt.netto



## EXTREME® Full Carbide SDS-max® Hammerbohrer

### Extreme Langlebigkeit und Zuverlässigkeit



**VIER-SCHNEIDEN-GEOMETRIE**  
Für saubere, kreisrunde Bohrlöcher und konstant hohe Bohrgeschwindigkeit. Schließt ein Verhaken des Bohrers in armiertem Beton nahezu aus (ab 16 mm Ø)



**VIERFACH WENDELUNG**  
Bestmöglicher Bohrfortschritt dank optimierter Ableitung des Bohrmehls über vier echte Bohrwendeln (ab 16 mm Ø)



**IRON BLAST TECHNOLOGY™**  
Durch Beschuss der Oberfläche mit Stahlkugeln werden Spannungen im Bohrkopf reduziert und die Festigkeit entlang der Nut erhöht

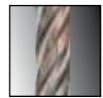

**VERSCHLEISSMARKE**  
Für eine präzise Verankerung, stellt sicher, dass die Bohrungen den benötigten Mindest-Durchmesser haben (ab 16 mm Ø)



**VOLLHARTMETALLKOPF**  
Extrem hohe Lebensdauer bei optimaler Bohrleistung auch in armiertem Beton

**Produktmerkmale:** Vollhartmetallkopf mit 4-Schneiden um Vibrationen zu minimieren ab 16 mm Ø • Die Oberfläche wird durch die IRON BLAST Technologie verhärtet, um anspruchsvollen Anwendungen standzuhalten • Verschleißmarke für eine präzise Verankerung ab 16 mm Ø

**Anwendungen:** Für den Einsatz in SDS-max® Bohrhämmern (sowie HILTI Typ Y); zum Bohren von (armiertem) Beton, Mauerwerk, Natur- und Kunststein



#### Einzelpacks

Artikel-Nr.	Durchmesser mm	Gesamtlänge mm	Arbeitslänge mm	Anzahl der Schneiden	Inhalt	UVP in EURO zzgl. MwSt.	UVP in EURO inkl. MwSt.	PG
DT60800-QZ	12	340	200	2	1	44,60	53,07	DW-ZUB
DT60801-QZ	12	540	400	2	1	50,30	59,86	DW-ZUB
DT60805-QZ	14	340	200	2	1	50,30	59,86	DW-ZUB
DT60806-QZ	14	540	400	2	1	58,60	69,73	DW-ZUB
DT60809-QZ	16	340	200	4	1	53,50	63,67	DW-ZUB
DT60810-QZ	16	540	400	4	1	63,60	75,68	DW-ZUB
DT60811-QZ	18	340	200	4	1	54,20	64,50	DW-ZUB
DT60812-QZ	18	540	400	4	1	65,00	77,35	DW-ZUB
DT60813-QZ	19	340	200	4	1	54,60	64,97	DW-ZUB
DT60814-QZ	19	540	400	4	1	65,60	78,06	DW-ZUB
DT60815-QZ	19	670	520	4	1	62,90	74,85	DW-ZUB
DT60816-QZ	20	340	200	4	1	56,80	67,59	DW-ZUB
DT60817-QZ	20	540	400	4	1	68,20	81,16	DW-ZUB
DT60818-QZ	20	920	800	4	1	81,40	96,87	DW-ZUB
DT60819-QZ	22	340	200	4	1	60,30	71,76	DW-ZUB
DT60820-QZ	22	540	400	4	1	70,80	84,25	DW-ZUB
DT60821-QZ	22	920	800	4	1	83,70	99,60	DW-ZUB
DT60822-QZ	24	340	200	4	1	61,10	72,71	DW-ZUB
DT60823-QZ	24	540	400	4	1	71,80	85,44	DW-ZUB
DT60824-QZ	25	340	200	4	1	63,10	75,09	DW-ZUB
DT60825-QZ	25	540	400	4	1	73,70	87,70	DW-ZUB
DT60826-QZ	25	920	800	4	1	100,90	120,07	DW-ZUB
DT60827-QZ	26	340	200	4	1	64,50	76,76	DW-ZUB
DT60828-QZ	26	540	400	4	1	67,70	80,56	DW-ZUB
DT60829-QZ	28	380	250	4	1	73,60	87,58	DW-ZUB
DT60830-QZ	28	570	450	4	1	81,00	96,39	DW-ZUB
DT60831-QZ	28	670	550	4	1	88,80	105,67	DW-ZUB
DT60832-QZ	30	380	250	4	1	74,60	88,77	DW-ZUB
DT60833-QZ	30	570	450	4	1	82,90	98,65	DW-ZUB
DT60834-QZ	32	380	250	4	1	76,20	90,68	DW-ZUB
DT60835-QZ	32	570	450	4	1	90,10	107,22	DW-ZUB
DT60836-QZ	32	920	800	4	1	122,50	145,78	DW-ZUB
DT60837-QZ	35	380	250	4	1	81,20	96,63	DW-ZUB
DT60838-QZ	35	570	450	4	1	101,80	121,14	DW-ZUB
DT60839-QZ	35	670	550	4	1	109,00	129,71	DW-ZUB
DT60840-QZ	36	570	450	4	1	101,20	120,43	DW-ZUB
DT60842-QZ	38	570	450	4	1	123,00	146,37	DW-ZUB
DT60844-QZ	40	380	250	4	1	120,90	143,87	DW-ZUB
DT60845-QZ	40	570	450	4	1	143,10	170,29	DW-ZUB
DT60846-QZ	40	920	800	4	1	182,00	216,58	DW-ZUB
DT60847-QZ	42	570	450	4	1	145,80	173,50	DW-ZUB



## EXTREME® SDS-max® Hammerbohrer

### Mit innovativer Technologie und einzigartigen Eigenschaften für höchste Ansprüche



**MULTICUTTER-BOHRKOPF**  
HM-Meißelplatte flankiert von zwei Zusatzschneiden für einen ruhigen Lauf und konstante Bohrlochgeometrie bei bester Vortriebsleistung (ab 16 mm Ø)



**VIERFACH WENDELUNG**  
Bestmöglicher Bohrfortschritt dank optimierter Ableitung des Bohrmehls über vier echte Bohrwendeln (ab 16 mm Ø)



**KERNVERSTÄRKUNG**  
Für eine optimale Schlagenergieübertragung und Bruchstabilität



**OPTIMIERTER AUFNAHMESCHAFT**  
Perfekter Halt und optimale Kraftübertragung der Maschine auf den Bohrer

**Produktmerkmale:** Zentrierspitze – für präzisen, punktgenauen Start • Ausbruchsichere HM-Elemente – per Hochtemperatur-Kupferlötung tief eingebettete HM-Elemente für maximale Ausbruchsicherheit • Speziell bearbeitetes Schaftende – für maximalen Schlagenergieeinsatz

**Anwendungen:** Für den Einsatz in SDS-max® Bohrhämmern (sowie HILTI Typ Y); zum Bohren von Beton, Mauerwerk, Natur- und Kunststein



Für den Einsatz in SDS-max® Bohrhämmern



Beton Mauerwerk Stein



#### Einzelpacks

Artikel-Nr.	Durchmesser mm	Gesamtlänge mm	Arbeitslänge mm	Anzahl der Schneiden	Inhalt	UVP in EURO zzgl. MwSt.	UVP in EURO inkl. MwSt.	PG
DT9400-QZ	12	340	200	2	1	40,90	48,67	DW-ZUB
DT9401-QZ	12	540	400	2	1	44,30	52,72	DW-ZUB
DT9405-QZ	14	340	200	2	1	45,30	53,91	DW-ZUB
DT9406-QZ	14	540	400	2	1	54,00	64,26	DW-ZUB
DT9409-QZ	16	340	200	4	1	46,60	55,45	DW-ZUB
DT9410-QZ	16	540	400	4	1	55,30	65,81	DW-ZUB
DT9411-QZ	18	340	200	4	1	46,90	55,81	DW-ZUB
DT9412-QZ	18	540	400	4	1	57,20	68,07	DW-ZUB
DT9416-QZ	20	340	200	4	1	49,40	58,79	DW-ZUB
DT9417-QZ	20	540	400	4	1	59,30	70,57	DW-ZUB
DT9418-QZ	20	920	800	4	1	70,80	84,25	DW-ZUB
DT9419-QZ	22	340	200	4	1	52,50	62,48	DW-ZUB
DT9420-QZ	22	540	400	4	1	61,60	73,30	DW-ZUB
DT9421-QZ	22	920	800	4	1	72,80	86,63	DW-ZUB
DT9422-QZ	24	340	200	4	1	53,10	63,19	DW-ZUB
DT9423-QZ	24	540	400	4	1	62,40	74,26	DW-ZUB
DT9424-QZ	25	340	200	4	1	54,90	65,33	DW-ZUB
DT9425-QZ	25	540	400	4	1	63,00	74,97	DW-ZUB
DT9426-QZ	25	920	800	4	1	87,60	104,24	DW-ZUB
DT9428-QZ	26	540	400	4	1	58,90	70,09	DW-ZUB
DT9429-QZ	28	380	250	4	1	64,00	76,16	DW-ZUB
DT9430-QZ	28	570	450	4	1	70,40	83,78	DW-ZUB
DT9431-QZ	28	670	550	4	1	77,10	91,75	DW-ZUB
DT9433-QZ	30	570	450	4	1	72,10	85,80	DW-ZUB
DT9434-QZ	32	380	250	4	1	66,20	78,78	DW-ZUB
DT9435-QZ	32	570	450	4	1	78,40	93,30	DW-ZUB
DT9436-QZ	32	920	800	4	1	103,90	123,64	DW-ZUB
DT9438-QZ	35	570	450	4	1	87,00	103,53	DW-ZUB
DT9439-QZ	35	670	550	4	1	94,80	112,81	DW-ZUB
DT9440-QZ	36	570	450	4	1	87,90	104,60	DW-ZUB
DT9442-QZ	38	570	450	4	1	106,90	127,21	DW-ZUB
DT9445-QZ	40	570	450	4	1	124,90	148,63	DW-ZUB
DT9446-QZ	40	920	800	4	1	158,20	188,26	DW-ZUB
DT9447-QZ	42	570	450	4	1	126,80	150,89	DW-ZUB
DT9448-QZ	45	570	450	4	1	137,20	163,27	DW-ZUB
DT9449-QZ	50	570	450	4	1	158,80	188,97	DW-ZUB
DT9450-QZ	52	570	450	4	1	160,90	191,47	DW-ZUB



48



## SDS-max® Absaugbohrer

### Für staubfreies Bohren in Beton und Mauerwerk



**Y-SCHNEIDEN-GEOMETRIE**  
zum Bohren in Beton usw.



**OPTIMALER ABTRANSPORT**  
des Bohrmehls beschleunigt den Vorgang



**ZEITERSPARNIS**  
Entfernt 98 % des Bohrstaubs



**2-IN-1 BOHRER**  
Kombiniertes Bohren und Staubabsaugen  
in einem Schritt

**Produktmerkmale:** Verhindert Umgebungstaub im Raum • Bohren und Reinigen in einem Arbeitsgang reduziert die Staubbelastung und die Nacharbeit  
• Universeller Staubsaugeradapter

**Anwendungen:** Zum staubfreien Bohren in (armiertem) Beton, Mauerwerk, Natur- und Kunststein geeignet durch Vier-Schneiden-Geometrie



Für den Einsatz in  
SDS-max® Bohrhämmern  
(Akku und Kabel)



Beton Mauerwerk Stein

#### Einzelpacks

Artikel-Nr.	Durchmesser mm	Gesamtlänge mm	Arbeitslänge mm	Inhalt	UVP in EURO zzgl. MwSt.	UVP in EURO inkl. MwSt.	PG
DT60230-QZ	16	600	400	1	133,50	158,87	Akt.netto
DT60231-QZ	18	600	400	1	138,40	164,70	Akt.netto
DT60232-QZ	20	600	400	1	143,20	170,41	Akt.netto
DT60233-QZ	24	600	400	1	149,70	178,14	Akt.netto
DT60234-QZ	28	600	400	1	177,20	210,87	Akt.netto
DT60235-QZ	32	600	400	1	190,10	226,22	Akt.netto

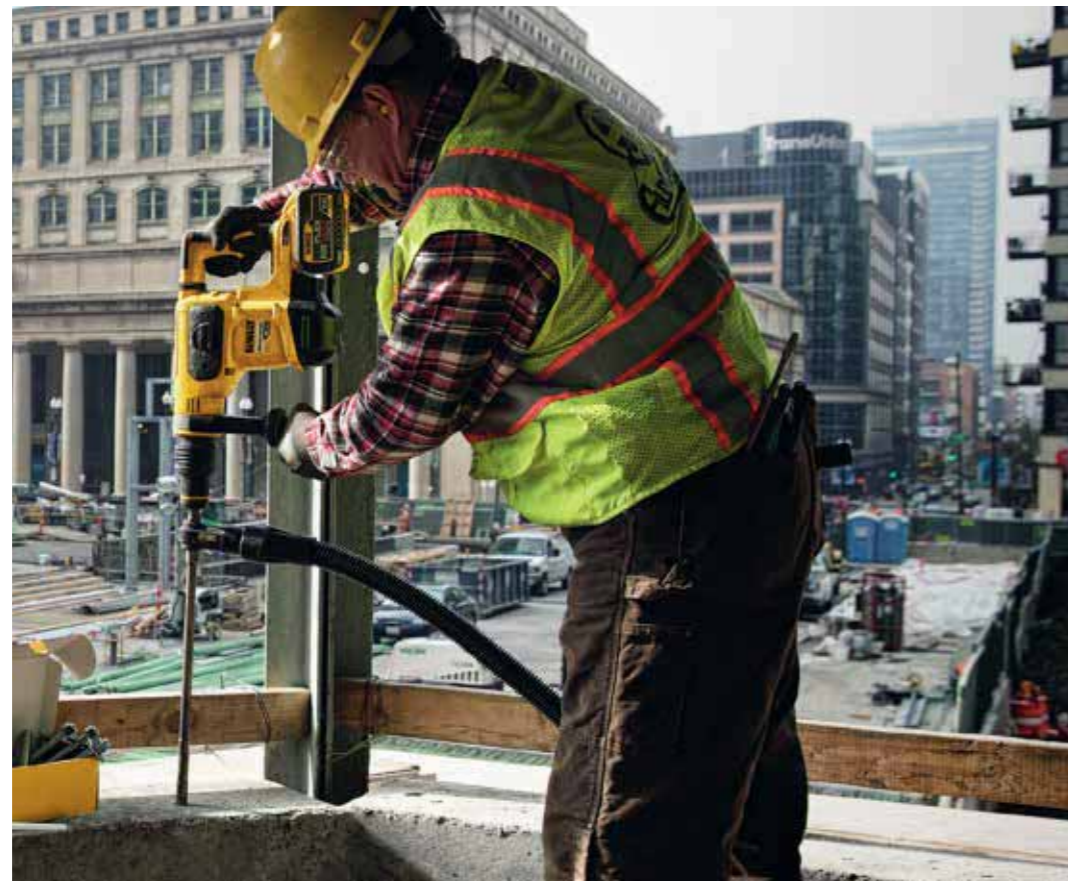

## Adapter für SDS-Bohrhämmer

Für den Einsatz in Bohrhämmern: Nur mit ausgeschaltetem Schlagwerk einsetzbar



Artikel-Nr.	Beschreibung	Inhalt	UVP in EURO zzgl. MwSt.	UVP in EURO inkl. MwSt.	PG
DT6830-QZ	SDS-max® auf SDS-plus®	1	52,80	62,83	DW-ZUB
DT7030-QZ	SDS-plus® 1/2" x 20 UNF (mit Schraube)	1	14,40	17,14	DW-ZUB

## SDS-plus® Hammerbohrkronen / Adapter & Zubehör

Für den Einsatz in SDS-plus® Bohrhämmern (Akku und Kabel)

**Produktmerkmale:** Zweiteilige Hartmetall-Bohrkronen in hammerfester Qualität mit einem speziellen dünnwandigen Design für ermüdungsarmes und effizientes Bohren  
• Präzise, hochwertige Schneiden ermöglichen schnelle, effiziente Schnitte (nur für drehenden Einsatz) • Aufnahmegewinde M16



#### Bohrkronen

Artikel-Nr.	Durchmesser mm	Gesamtlänge mm	Inhalt	UVP in EURO zzgl. MwSt.	UVP in EURO inkl. MwSt.	PG
DT6744-QZ	50	72	1	55,20	65,69	DW-ZUB
DT6745-QZ	68	72	1	61,50	73,19	DW-ZUB
DT6747-QZ	80	72	1	69,00	82,11	DW-ZUB



#### Adapter & Zubehör

Artikel-Nr.	Beschreibung	Gesamtlänge mm	Inhalt	UVP in EURO zzgl. MwSt.	UVP in EURO inkl. MwSt.	PG
DT6750-QZ	SDS-plus® Adapter	110	1	20,20	24,04	DW-ZUB
DT6751-QZ	SDS-plus® Adapter	300	1	41,40	49,27	DW-ZUB
DT6753-QZ	Zentrierbohrer 9 mm	120	1	4,30	5,12	DW-ZUB

## SDS-max® Hammerbohrkronen / Adapter & Zubehör

Für den Einsatz in SDS-max® Bohrhämmern

**Produktmerkmale:** Zweiteilige Vielzahn-Hammerbohrkrone • Große HM-Zähne garantieren eine lange Standzeit • Eine variable Verzahnung sorgt für ruhige Laufeigenschaften • Das rillenlose Außendesign ermöglicht ein effizientes und schnelles Bohren • Oberfläche metallisch blank, Trockenkonservierung



**Bohrkronen** SDS-max® Hammerbohrkronen werden durch den Zentrierbohrer mit dem Adapter verbunden!

Artikel-Nr.	Durchmesser mm	Gesamtlänge mm	Inhalt	UVP in EURO zzgl. MwSt.	UVP in EURO inkl. MwSt.	PG
DT6761-QZ	50	107	1	116,70	138,87	DW-ZUB
DT6762-QZ	68	107	1	130,50	155,30	DW-ZUB
DT6763-QZ	80	107	1	156,90	186,71	DW-ZUB
DT6765-QZ	100	107	1	204,90	243,83	DW-ZUB
DT6766-QZ	125	107	1	273,90	325,94	DW-ZUB



#### Adapter & Zubehör

Artikel-Nr.	Beschreibung	Gesamtlänge mm	Inhalt	UVP in EURO zzgl. MwSt.	UVP in EURO inkl. MwSt.	PG
DT6770-QZ	SDS-max® Adapter	180	1	61,50	73,19	DW-ZUB
DT6771-QZ	SDS-max® Adapter	400	1	98,70	117,45	DW-ZUB
DT6772-QZ	Zentrierbohrer 12 mm	155	1	22,30	26,54	DW-ZUB
DT6773-QZ	Verlängerung	280	1	69,10	82,23	DW-ZUB
DT6785-QZ	Zentrierbohrer 12 mm	128	1	23,50	27,97	DW-ZUB

## XLR® Meißel

### Für eine erhöhte Lebensdauer und Widerstandsfähigkeit



#### KOMPONENTEN-DESIGN

Bestehend aus geschmiedeter S7-Qualitätsstahlspitze und flexiblem Schaft für extrem hohe Lebensdauer



#### VERBREITERTE FLANKEN

Verhindern effektiv ein Verkeilen des Meißels im Material



#### INNOVATIVES VERBUNDSYSTEM

Meißelspitze und -körper werden mit Hilfe eines innovativen Reib-Schweißverfahrens bruchstark miteinander verbunden



#### SCHARFBLEIBENDE KOPFGEOMETRIE

Die spezielle „Stay Sharp“ Meißelspitze sorgt für eine lang anhaltende Schärfe des Meißels und somit erhöhte Lebensdauer



#### QUALITÄTSSTAHL

Verarbeitung von Qualitätsstählen gewährleistet eine höhere Bruchfestigkeit, Lebensdauer und somit Zuverlässigkeit



#### OPTIMIERTER AUFNAHMESCHAFT

Perfekter Halt und optimale Kraftübertragung der Maschine auf den Meißel

**Produktmerkmale:** Hoch entwickelte Schmiede-Technologie gewährleistet, dass die Gefügestruktur des Werkstoffes in Längsrichtung nicht unterbrochen wird; Zusammen mit einer materialgerechten Vakuum-Wärmebehandlung und spezieller Oberflächenvergütung werden höchste Werkzeugqualitäten und dauerhaft beste Gebrauchseigenschaften erzielt • Die Verwendung zweier unterschiedlicher Stähle in einem Meißel kombiniert flexible und schlagenergieübertragende Eigenschaften des Schaftes mit einem Optimum an Widerstandsfähigkeit und Langlebigkeit in der Spitze des Meißels

**Anwendungen:** Geeignet für den Einsatz in SDS-plus® sowie SDS-max® Kombi- und Meißelhämmern für leichte und schwere Meißelarbeiten in Putz, Mauerwerk, Fliesen, Beton, Asphalt etc. • Geeignet für den Einsatz in Abbruchhämmern mit Sechskant-Aufnahme für schwere Meißelarbeiten in Mauerwerk, Beton, Asphalt etc.



Für den Einsatz in SDS-plus® Bohrhämmern



Für den Einsatz in SDS-max® Bohrhämmern

Für den Einsatz in Abbruchhämmern mit Sechskant-Aufnahme



Beton Mauerwerk Stein

### SDS-plus® Meißel / Einzelpacks



Artikel-Nr.	Beschreibung	Breite mm	Gesamtlänge mm	Inhalt	UVP in EURO zzgl. MwSt.	UVP in EURO inkl. MwSt.	PG
DT6979-QZ	Flachmeißel	20	300	1	21,20	25,23	DW-ZUB
DT6984-QZ	Flachmeißel	40	300	1	23,20	27,61	DW-ZUB

### SDS-max® Meißel / Einzelpacks



Artikel-Nr.	Beschreibung	Breite mm	Gesamtlänge mm	Inhalt	UVP in EURO zzgl. MwSt.	UVP in EURO inkl. MwSt.	PG
DT6889-QZ	Spitzmeißel	-	400	1	30,90	36,77	DW-ZUB
DT6812-QZ	Flachmeißel	25	400	1	32,10	38,20	DW-ZUB
DT6818-QZ	Flachmeißel	50	400	1	38,70	46,05	DW-ZUB
DT6980-QZ	Spatmeißel	75	400	1	63,70	75,80	DW-ZUB

## SDS-plus® Meißel

**Anwendungen:** Geeignet für den Einsatz in SDS-plus® Bohrhämmern mit Drehstopp für leichte Meißelarbeiten in Putz, Mauerwerk, Fliesen etc.



Für den Einsatz in SDS-plus® Bohrhämmern

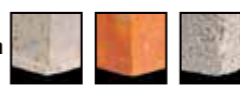

Beton Mauerwerk Stein

### Einzelpacks



Artikel-Nr.	Beschreibung	Breite mm	Gesamtlänge mm	Inhalt	UVP in EURO zzgl. MwSt.	UVP in EURO inkl. MwSt.	PG
DT6801-QZ	Spitzmeißel	-	250	1	9,60	11,42	DW-ZUB
DT6802-QZ	Flachmeißel	20	250	1	9,60	11,42	DW-ZUB
DT6803-QZ	Flachmeißel	40	250	1	13,70	16,30	DW-ZUB
DT6806-QZ	Fliesenmeißel	40	250	1	16,80	19,99	DW-ZUB

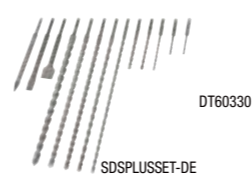

### Sets

Artikel-Nr.	Beschreibung	UVP in EURO zzgl. MwSt.	UVP in EURO inkl. MwSt.	PG
SDSPLUSSET-DE	13-tlg. Set in Transportbox – 250 mm Spitzmeißel / 20x250, 40x250 mm Flachmeißel / EXTREME®2 Hammerbohrer Ø 5, 6 (110 mm) / 6, 8, 10 (160 mm) / 10, 12, 14, 16, 20 (460 mm)	80,30	95,56	Akt.netto
DT60330-QZ	3-tlg. Set in Kunststoffbox – 250 mm Spitzmeißel / 20x250, 40x250 mm Flachmeißel	18,20	21,66	Akt.netto

Siehe auch Seite 279

## SDS-max® Meißel

**Produktmerkmale:** Hoch entwickelte Schmiede-Technologie gewährleistet, dass die Gefügestruktur des Werkstoffes in Längsrichtung nicht unterbrochen wird; Zusammen mit einer materialgerechten Induktions-Wärmebehandlung und spezieller Oberflächenvergütung werden höchste Werkzeugqualitäten und dauerhaft beste Gebrauchseigenschaften erzielt

**Anwendungen:** Geeignet für den Einsatz in SDS-max® Bohrhämmern mit Drehstopp für schwere Meißelarbeiten in Beton, Mauerwerk, Asphalt etc.



Für den Einsatz in SDS-max® Bohrhämmern

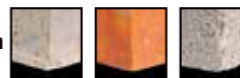

Beton Mauerwerk Stein

### Einzelpacks



Artikel-Nr.	Beschreibung	Breite mm	Gesamtlänge mm	Inhalt	UVP in EURO zzgl. MwSt.	UVP in EURO inkl. MwSt.	PG
DT6820-QZ	Spitzmeißel	-	300	1	14,30	17,02	DW-ZUB
DT6821-QZ	Spitzmeißel	-	400	1	15,40	18,33	DW-ZUB
DT8087-QZ	Spitzmeißel	-	600	1	22,80	27,13	DW-ZUB
DT6822-QZ	Flachmeißel	25	300	1	16,60	19,75	DW-ZUB
DT6823-QZ	Flachmeißel	25	400	1	17,70	21,06	DW-ZUB
DT6824-QZ	Flachmeißel	50	400	1	29,10	34,63	DW-ZUB
DT6825-QZ	Flachmeißel	80	300	1	36,50	43,44	DW-ZUB
DT8088-QZ	Flachmeißel	25	600	1	26,20	31,18	DW-ZUB
DT6834-QZ	Fliesenmeißel	80	300	1	48,40	57,60	DW-ZUB
DT6838-QZ	Stockermeißel	35	200	1	102,00	121,38	DW-ZUB

### Sets



Artikel-Nr.	Beschreibung	UVP in EURO zzgl. MwSt.	UVP in EURO inkl. MwSt.	PG
DT9000-QZ	2-tlg. Set in Kunststoffbox – 400 mm Spitzmeißel / 25x300 mm Flachmeißel	19,70	23,44	Akt.netto
SDSMAXSET-QZ	4-tlg. Set in Transportbox – 300, 400 mm Spitzmeißel / 25x300 mm und 25x400 mm Flachmeißel	48,70	57,95	Akt.netto
SDSMAXSET2-QZ	5-tlg. Set in Transportbox – 300, 400 mm Spitzmeißel / 25x300 mm, 25x400 mm, 50x400 mm Flachmeißel	59,90	71,28	Akt.netto

Siehe auch Seite 279

## High Performance SDS-max® Meißel

**Produktmerkmale:** Hoch entwickelte Schmiede-Technologie gewährleistet, dass die Gefügestruktur des Werkstoffes in Längsrichtung nicht unterbrochen wird; Zusammen mit einer materialgerechten Induktions-Wärmebehandlung und spezieller Oberflächenvergütung werden höchste Werkzeugqualitäten und dauerhaft beste Gebrauchseigenschaften erzielt

**Anwendungen:** Für den Einsatz in SDS-max® Meißelhämmern für Meißelarbeiten in Beton, Mauerwerk, Asphalt etc.

Für den Einsatz in SDS-max® Meißelhämmern



### Einzelpacks

Artikel-Nr.	Beschreibung	Breite mm	Gesamtlänge mm	Inhalt	UVP in EURO zzgl. MwSt.	UVP in EURO inkl. MwSt.	PG
DT60702-QZ	Spitzmeißel	-	400	1	8,40	10,00	Akt.netto
DT60704-QZ	Flachmeißel	25	400	1	8,40	10,00	Akt.netto
DT60705-QZ	Spatmeißel	75	300	1	15,20	18,09	Akt.netto



## Sechskant-Meißel

**Produktmerkmale:** Hoch entwickelte Schmiede-Technologie gewährleistet, dass die Gefügestruktur des Werkstoffes in Längsrichtung nicht unterbrochen wird; Zusammen mit einer materialgerechten Induktions-Wärmebehandlung und spezieller Oberflächenvergütung werden höchste Werkzeugqualitäten und dauerhaft beste Gebrauchseigenschaften erzielt

**Anwendungen:** Geeignet für den Einsatz in Abbruchhämmern mit Sechskant-Aufnahme für schwere Meißelarbeiten in Beton, Mauerwerk, Asphalt etc.

Für den Einsatz in Abbruchhämmern mit Sechskant-Aufnahme



### Einzelpacks

Artikel-Nr.	Beschreibung	Breite mm	Gesamtlänge mm	Inhalt	UVP in EURO zzgl. MwSt.	UVP in EURO inkl. MwSt.	PG
DT6942-QZ	19 mm-Sechskant Flachmeißel	25	400	1	16,00	19,04	DW-ZUB
DT6927-QZ	28 mm-Sechskant Spitzmeißel	-	400	1	40,30	47,96	DW-ZUB
DT6929-QZ	28 mm-Sechskant Flachmeißel	32	521	1	40,30	47,96	DW-ZUB
DT6932-QZ	28 mm-Sechskant Spatmeißel	75	521	1	77,50	92,23	DW-ZUB

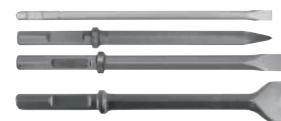

## EXTREME® Steinbohrer



### EINZIGARTIGE HM-QUALITÄT

Mit spannungsarmer Hochtemperatur-Kupferlötung für eine maximale Standzeit und Ausbruchssicherheit



### 3 GEFRÄSTE SPANNFLÄCHEN

Die Spannflächen garantieren einen festen Sitz im Bohrfutter und verhindern ein Durchdrehen des Bohrers beim Bohren

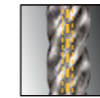

### GEHÄRTETER STAHLKÖRPER

Für eine optimale Kraftübertragung und Bruchstabilität

**Produktmerkmale:** Hammerfester Hochleistungsbohrer • Einzigartige Hartmetall-Qualität mit spannungsarmer Hochtemperatur-Kupferlötung – optimiert für maximale Standzeit und Ausbruchssicherheit • Gehärteter Stahlkörper mit Kernverstärkung und großvolumiger, gefräster Spirale – für höchste Bruchfestigkeit bei gleichzeitig sehr hohem Bohrfortschritt • Schaft mit drei gefrästen Spannflächen – für durchdruchssicheren Halt

**Anwendungen:** Haupteinsatzgebiet: Montage- und Befestigungstechnik • Entwickelt für den Einsatz in Schlagbohrmaschinen sowie Bohrhämmern mit Spannfutter und max. 2,0 Joule Schlagenergie zum Bohren in Beton, Mauerwerk, Natur- und Kunststein, Ziegel, Fliesen etc.

Für den Einsatz in Bohr- und Schlagbohrmaschinen (Akku und Kabel)

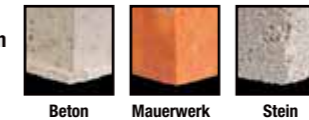

### Einzelpacks

Artikel-Nr.	Durchmesser mm	Gesamtlänge mm	Arbeitslänge mm	Inhalt	UVP in EURO zzgl. MwSt.	UVP in EURO inkl. MwSt.	PG
DT6671-XJ	4	75	50	1	2,00	2,38	DW-ZUB
DT6672-XJ	5	85	50	1	2,00	2,38	DW-ZUB
DT6673-XJ	5	150	100	1	2,70	3,21	DW-ZUB
DT6675-XJ	6	100	60	1	2,00	2,38	DW-ZUB
DT6676-XJ	6	150	100	1	2,70	3,21	DW-ZUB
DT6677-XJ	6	200	150	1	3,40	4,05	DW-ZUB
DT6682-XJ	8	120	80	1	3,00	3,57	DW-ZUB
DT6683-XJ	8	200	150	1	3,40	4,05	DW-ZUB
DT6685-XJ	10	120	80	1	3,40	4,05	DW-ZUB
DT6686-XJ	10	200	150	1	4,10	4,88	DW-ZUB

### Sets

Artikel-Nr.	Beschreibung	UVP in EURO zzgl. MwSt.	UVP in EURO inkl. MwSt.	PG
DT6956-QZ	5-tlg. Set in Kunststoffkassette – Ø 4, 5, 6, 8, 10 mm	7,00	8,33	Akt.netto
DT70712-QZ	19-tlg. Set in kleinem TOUGHCASE™ mit EXTREME® Steinbohrern Ø 4, 5, 5,5, 6, 7, 8 mm / 25 mm Bits: 3x Ph2, 4x Pz2, 1x T25 / 50 mm Bits: 1x Ph2, 1x Pz2, 1x T25 / Magnethalter, Magnet-Bithalter mit Führungshülse – (VE 5 Stk.)	28,70	34,15	Akt.netto

Siehe auch Seite 279



## Steinbohrer

**Produktmerkmale:** HM-Mauerwerksbohrer 130°, Form Douglas • Bohrer mit Durchmesser 10 - 13 mm sind auf 9,5 mm Schaft-Durchmesser reduziert, Bohrer mit Durchmesser ab 13 mm sind auf 12,7 mm Schaft-Durchmesser reduziert

**Anwendungen:** Haupteinsatzgebiet: Montage- und Befestigungstechnik • Geeignet für den Einsatz in Beton, Mauerwerk, Natur- und Kunststein, Ziegel etc.

Für den Einsatz in Bohr- und Schlagbohrmaschinen (Akku und Kabel)

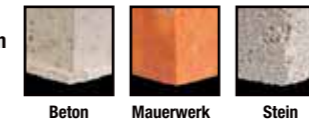

### Einzelpacks

Artikel-Nr.	Durchmesser mm	Gesamtlänge mm	Arbeitslänge mm	Inhalt	UVP in EURO zzgl. MwSt.	UVP in EURO inkl. MwSt.	PG
DT6504-QZ	4	75	38	1	0,70	0,83	DW-ZUB
DT6505-QZ	5	85	44	1	0,70	0,83	DW-ZUB
DT6506-QZ	6	100	54	1	0,90	1,07	DW-ZUB
DT6508-QZ	8	120	67	1	1,00	1,19	DW-ZUB
DT6510-QZ	10	120	67	1	1,40	1,67	DW-ZUB

### Set

Artikel-Nr.	Beschreibung	UVP in EURO zzgl. MwSt.	UVP in EURO inkl. MwSt.	PG
DT6952-QZ	5-tlg. Set in Kunststoffkassette – Ø 4, 5, 6, 8, 10 mm	3,30	3,93	Akt.netto

Siehe auch Seite 279



# Bohren – Metall

Spiralbohrer aus Hochleistungs-Schnellschnittstahl (HSS) ähnlich DIN338 für maximale Standzeit in Metall.

## Qualitätsklassen Metallbohrer

**High Performance:** High Performance Bohrer für anspruchsvolle Profianwender. Gefertigt aus Hochleistungs-Schnellschnittstahl ähnlich DIN338 für eine längere Lebensdauer. Präzisionsgeschliffen für maximalen Bohrfortschritt und Standzeit sowie hervorragende Rundlaufgenauigkeit.

**EXTREME®:** Einzigartige Zentrierspitze, die für punktgenaues Anbohren ohne Verlaufen sorgt. Speziell geschliffene Schulterschneiden fräsen exakte, kreisrunde Bohrungen mit sauberen Rändern. In Schafrichtung konstant zunehmender Kerndurchmesser für höchste Bruchstabilität vor allem im Freihandeinsatz. Anti-Rutsch-Schaft mit drei angefrästen Spannflächen verhindern das Durchdrehen des Bohrers im Futter und sorgt für optimale Kraftübertragung (nicht EXTREME IMPACT®).



**HSS-G:** Für den Einsatz in legierten und unlegierten Stählen bis 900 N/mm<sup>2</sup> Zugfestigkeit, Blech- und dünnwandigen Profilmaterialien, Holz und Kunststoffen. Geschliffener Bohrer aus einem Stück gefertigt für eine erhöhte Bruchstabilität und saubere Bohrungen.

**HSS-Co:** Für den Einsatz in hochlegierten Stählen bis 1.100 N/mm<sup>2</sup> Zugfestigkeit, Grau- und Temperguss, säure- und hitzebeständigen, sowie nicht rostenden Stählen. Geschliffener Bohrer, hergestellt aus kobaltlegiertem Hochleistungs-Schnellschnittstahl (5 % Kobalt) für höchste Temperaturbeständigkeit und Verschleißfestigkeit.

**HSS-Tin:** Für den Einsatz in legierten und unlegierten Stählen bis 900 N/mm<sup>2</sup> Zugfestigkeit, Gussarten, Kupfer, Bronze und harten Kunststoffen. Geschliffener Bohrer mit Titan-Beschichtung für erhöhte Verschleißfestigkeit an der Werkzeugoberfläche, sowie erhöhte Korrosionsbeständigkeit.

## EXTREME® Metallbohrer HSS-Co

### Anbohren ohne Ankönnen – höchste Temperaturbeständigkeit und Verschleißfestigkeit



#### EINZIGARTIGE ZENTRIERSPITZE

Punktgenaues Anbohren ohne Verlaufen, speziell geschliffene Schulterschneiden fräsen exakte, kreisrunde Bohrungen mit sauberen Rändern (ab 5 mm Ø)



#### GRÖSSENMARKIERUNG

Abriebgeschützt, außerhalb des Spannbereichs platziert, sorgen für eine dauerhaft gute Lesbarkeit (ab 5 mm Ø)



#### KERNVERSTÄRKUNG

In Schafrichtung konstant zunehmender Kerndurchmesser für höchste Bruchstabilität vor allem im Freihandeinsatz (ab 5 mm Ø)



#### ANTI-RUTSCH-SCHAFT

3 eingefräste Spannflächen verhindern das Durchdrehen des Bohrers im Futter und sorgen für optimale Kraftübertragung

**Produktmerkmale:** 4x schneller und bis zu 50 % höhere Bruchstabilität als Standardbohrer • Kreisrunde Bohrungen mit sauberen, nahezu gratfreien Lochrändern • Starten sofort beim Ansetzen – kein Ankönnen mehr notwendig • Hergestellt aus kobaltlegiertem Hochleistungs-Schnellschnittstahl (5 % Kobalt) für höchste Temperaturbeständigkeit und Verschleißfestigkeit

**Anwendungen:** Für den Einsatz in hochlegierten Stählen bis 1.100 N/mm<sup>2</sup> Zugfestigkeit, Grau- und Temperguss, säure- und hitzebeständigen sowie nichtrostenden Stählen

Für den Einsatz in Bohrmaschinen (Akku und Kabel)

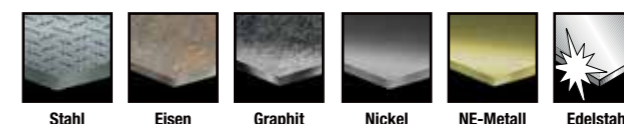

### Einzelpacks

Artikel-Nr.	Durchmesser mm	Gesamtlänge mm	Arbeitslänge mm	Inhalt VE	Mindest-Bestellmenge VE	UVP in EURO zzgl. MwSt.	UVP in EURO inkl. MwSt.	PG
DT4958-QZ	1	34	12	2	2	3,60	4,28	DW-ZUB
DT4959-QZ	1.5	34	12	2	2	3,70	4,40	DW-ZUB
DT4900-QZ	2	49	24	2	2	4,00	4,76	DW-ZUB
DT4901-QZ	2.5	57	30	2	2	4,30	5,12	DW-ZUB
DT4902-QZ	3	61	33	2	2	4,70	5,59	DW-ZUB
DT4960-QZ	3.3	65	36	2	2	5,20	6,19	DW-ZUB
DT4903-QZ	3.5	70	39	2	2	5,40	6,43	DW-ZUB
DT4904-QZ	4	75	43	2	2	5,70	6,78	DW-ZUB
DT4961-QZ	4.2	75	43	1	2	3,40	4,05	DW-ZUB
DT4905-QZ	4.5	80	46	1	2	3,60	4,28	DW-ZUB
DT4906-QZ	5	86	46	1	2	3,80	4,52	DW-ZUB
DT4907-QZ	5.5	93	52	1	2	4,70	5,59	DW-ZUB
DT4908-QZ	6	93	52	1	2	4,70	5,59	DW-ZUB
DT4909-QZ	6.5	101	58	1	2	5,70	6,78	DW-ZUB
DT4910-QZ	6.8	109	66	1	2	6,00	7,14	DW-ZUB
DT4911-QZ	7	109	66	1	2	6,10	7,26	DW-ZUB
DT4962-QZ	7.5	109	66	1	2	6,60	7,85	DW-ZUB
DT4912-QZ	8	117	72	1	2	7,20	8,57	DW-ZUB
DT4963-QZ	8.5	117	72	1	2	8,00	9,52	DW-ZUB
DT4913-QZ	9	125	78	1	2	9,60	11,42	DW-ZUB
DT4964-QZ	9.5	125	78	1	2	9,80	11,66	DW-ZUB
DT4914-QZ	10	133	84	1	2	10,00	11,90	DW-ZUB
DT4965-QZ	10.5	133	84	1	2	11,40	13,57	DW-ZUB
DT4915-QZ	11	142	94	1	2	13,70	16,30	DW-ZUB
DT4916-QZ	12	151	101	1	2	16,60	19,75	DW-ZUB
DT4967-QZ	12.5	151	98	1	2	18,00	21,42	DW-ZUB
DT4917-QZ	13	151	101	1	2	19,10	22,73	DW-ZUB



DT4956



DT4957

### Sets

Artikel-Nr.	Beschreibung	UVP in EURO zzgl. MwSt.	UVP in EURO inkl. MwSt.	PG
DT4956-QZ	6-tlg. Set Metallbohrer HSS-Co in Kunststoffkassette – Ø 2, 3, 4, 5, 6, 8 mm	14,10	16,78	Akt.netto
DT4957-QZ	29-tlg. Set Metallbohrer HSS-Co in Indexkassette – Ø 1, 1.5, 2, 2.5, 3, 3.2, 3.3, 3.5, 4, 4.2, 4.5, 4.8, 5, 5.5, 6, 6.5, 7, 7.5, 8, 8.5, 9, 9.5, 10, 10.5, 11, 11.5, 12, 12.5, 13 mm	123,50	146,97	Akt.netto

Siehe auch Seite 280



EXTREME<sup>2</sup> Metallbohrer HSS-G

Anbohren ohne Ankörnen – höchste Temperaturbeständigkeit und Verschleißfestigkeit



EINZIGARTIGE ZENTRIERSPITZE

Punktgenaues Anbohren ohne Verlaufen, speziell geschliffene Schulterschneiden fräsen exakte, kreisrunde Bohrungen mit sauberem Rändern (ab 4,8 mm Ø)

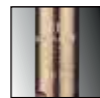

GRÖßENMARKIERUNG

Abriebgeschützt, außerhalb des Spannbereichs platziert, sorgen für eine dauerhaft gute Lesbarkeit (ab 5 mm Ø)



KERNVERSTÄRKUNG

In Schafrichtung konstant zunehmender Kerndurchmesser für höchste Bruchstabilität vor allem im Freihandansatz (ab 4,8 mm Ø)



ANTI-RUTSCH-SCHAFT

Drei eingefräste Spannflächen verhindern das Durchdrehen des Bohrers im Futter und sorgen für optimale Kraftübertragung

Produktmerkmale: EXTREME<sup>2</sup> – der Spezialist zum Freihandbohren in dünnwandigen Materialien • Kreisrunde Bohrungen mit sauberen, nahezu gratfreien Lochrändern • Starten sofort beim Ansetzen – kein Ankörnen mehr notwendig • Bis zu 50 % erhöhte Bruchstabilität

Anwendungen: Für den Einsatz in legierten und unlegierten Stählen bis 900 N/mm<sup>2</sup> Zugfestigkeit • Zum Bohren von Blech- und dünnwandigen Profilmaterialien (sowie Rohre ohne Vorkörnen), wo exakte und saubere Bohrungen erforderlich sind • Ebenfalls sehr gut geeignet zum Bohren von Holz und Kunststoffen

Für den Einsatz in Bohrmaschinen (Akku und Kabel)

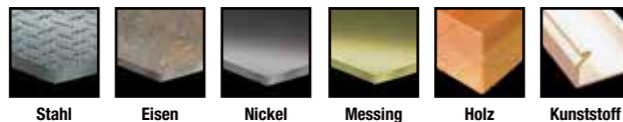

Einzelpacks

Table with columns: Artikel-Nr., Durchmesser mm, Gesamtlänge mm, Arbeitslänge mm, Inhalt VE, Mindest-Bestellmenge VE, UVP in EURO zzgl. MwSt., UVP in EURO inkl. MwSt., PG. Lists various drill bit models and their specifications.

Sets

Table with columns: Artikel-Nr., Beschreibung, UVP in EURO zzgl. MwSt., UVP in EURO inkl. MwSt., PG. Lists drill bit sets and their contents.



Siehe auch Seite 280

BLACK & GOLD<sup>®</sup> METALLBOHRER HSS-G



KERNVERSTÄRKUNG & OPTIMIERTE SPIRALNUT

Höhere Standzeit, bessere Bruchstabilität



ANTI-RUTSCH-SCHAFT

Besserer Halt des Bohrers, optimale Kraftübertragung für saubere und runde Löcher

Produktmerkmale: Optimierte Spitzengeometrie – Besserer Bohrfortschritt • Gold Oxide Finish • Kompatibel mit dem T STAK™ Caddy DT70716-QZ (Seite 172)

Anwendungen: Für Einsätze in legiertem und unlegiertem Stahl/Stahlguss bis 900 N/mm<sup>2</sup> Zugfestigkeit, Grau- und Temperguss, Sinterisen, Nichteisen-Metallen und Kunststoffen

Für den Einsatz in Bohrmaschinen (Akku und Kabel)

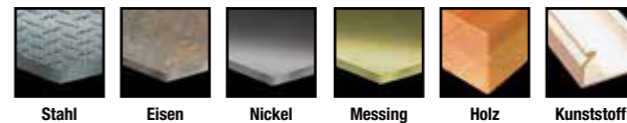

DT70727

Sets

Table with columns: Artikel-Nr., Beschreibung, UVP in EURO zzgl. MwSt., UVP in EURO inkl. MwSt., PG. Lists drill bit sets and their prices.

Siehe auch Seite 280

High Performance Metallbohrer HSS-G



SPIRALNUT

Präzisionsgeschliffen für maximalen Bohrfortschritt und Standzeit sowie hervorragende Rundlaufgenauigkeit Typ N, 118° Spitzwinkel, Kegelmantelschliff



SPEZIAL-STAHL

Gefertigt aus Hochleistungs-Schnellschnitt-Stahl (HSS) nach DIN 338 für eine längere Lebensdauer

Produktmerkmale: Aus dem Vollen geschliffene, rechtsschneidende Spiralnut Typ N, 118° Spitzwinkel, Kegelmantelschliff • Durchmessertoleranz h8 • Oberfläche metallisch blank, Trockenkonservierung

Anwendungen: Für Einsätze in legiertem und unlegiertem Stahl/Stahlguss bis 900 N/mm<sup>2</sup> Zugfestigkeit, Grau- und Temperguss, Sinterisen, Nichteisen-Metallen und Kunststoffen

Für den Einsatz in Bohrmaschinen (Akku und Kabel)

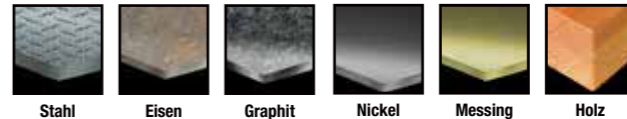

Einzelpacks

Table with columns: Artikel-Nr., Durchmesser mm, Gesamtlänge mm, Arbeitslänge mm, Inhalt VE, Mindest-Bestellmenge VE, UVP in EURO zzgl. MwSt., UVP in EURO inkl. MwSt., PG. Lists various drill bit models and their specifications.

Sets

Table with columns: Artikel-Nr., Beschreibung, UVP in EURO zzgl. MwSt., UVP in EURO inkl. MwSt., PG. Lists drill bit sets and their prices.

Siehe auch Seite 280



DT5921



DT5923

### EXTREME IMPACT® Stufenbohrer HSS-G

**Produktmerkmale:** Extrem robust, aus einem Stück gefertigt • Anbohrspitze ermöglicht sofortiges Bohren ohne Vorbohren • Feste Bohrstufen • Absolut gratfreies Bohren

**Anwendungen:** Zum Vergrößern von Bohrlöchern • Geeignet für die folgenden Materialien: Baustahl, eisenhaltige und nicht eisenhaltige Metalle, Bleche und Kunststoff  
• Für dünnwandige Materialien bis 3 mm

Für den Einsatz in Bohrmaschinen (Akku und Kabel)

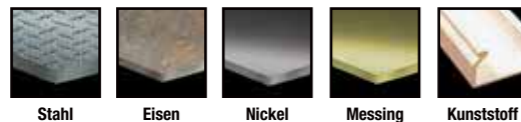

#### Einzelpacks

Artikel-Nr.	Beschreibung	Inhalt	UVP in EURO zzgl. MwSt.	UVP in EURO inkl. MwSt.	PG
DT5026-QZ	4 - 12 mm	1	26,50	31,54	DW-ZUB
DT5027-QZ	6 - 18 mm	1	27,40	32,61	DW-ZUB
DT5030-QZ	14 - 25 mm	1	48,60	57,83	DW-ZUB



### EXTREME IMPACT® Metallbohrer HSS-TIN

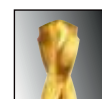

#### EINZIGARTIGE ZENTRIERSPITZE

Punktgenaues Anbohren ohne Verlaufen, speziell geschliffene Schulter schneiden fräsen exakte, kreisrunde Bohrungen mit sauberen Rändern



#### OPTIMIERTER AUFNAHMESCHAFT

Perfekter Halt und optimale Kraftübertragung der Maschine auf den Bohrer durch robuste Sechskant-Aufnahme



#### KERNVERSTÄRKUNG

In Schafrichtung konstant zunehmender Kerndurchmesser für höchste Bruchstabilität vor allem im Freihand Einsatz

**Produktmerkmale:** Doppelte Lebensdauer durch Titanbeschichtung und optimierte Geometrie • Für den Einsatz in legierten und unlegierten Stählen bis 900 N/mm<sup>2</sup>  
• Sechskant-Schaft für 1/4" Bitaufnahme

**Anwendungen:** Einsetzbar auf druckluft-, akku-, und kabelbetriebenen Schlagschraubern sowie Akkuschraubern • Für den Einsatz in legierten und unlegierten Stählen bis 900 N/mm<sup>2</sup> Zugfestigkeit • Zum Bohren von Blech und dünnwandigen Profilmaterialien (sowie Rohre ohne Vorkörnern), wo exakte und saubere Bohrungen erforderlich sind

Für den Einsatz in Bohrmaschinen (Akku und Kabel)

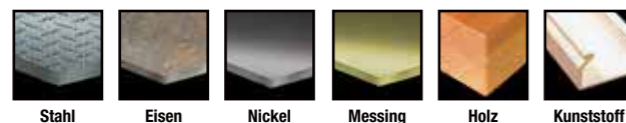

#### Einzelpacks

Artikel-Nr.	Durchmesser mm	Gesamtlänge mm	Arbeitslänge mm	Inhalt	UVP in EURO zzgl. MwSt.	UVP in EURO inkl. MwSt.	PG
DT50000-QZ	3	65	34	1	5,40	6,43	DW-ZUB
DT50001-QZ	3.2	67	35	1	5,40	6,43	DW-ZUB
DT50002-QZ	3.5	70	38	1	5,40	6,43	DW-ZUB
DT50003-QZ	4	72	40	1	5,70	6,78	DW-ZUB
DT50005-QZ	4.5	75	43	1	5,80	6,90	DW-ZUB
DT50007-QZ	5	78	46	1	6,40	7,62	DW-ZUB
DT50009-QZ	6	80	49	1	6,50	7,74	DW-ZUB
DT50013-QZ	8	102	70	1	7,10	8,45	DW-ZUB
DT50016-QZ	10	102	70	1	9,00	10,71	DW-ZUB
DT50018-QZ	12	102	70	1	10,10	12,02	DW-ZUB

#### Set

Artikel-Nr.	Beschreibung	UVP in EURO zzgl. MwSt.	UVP in EURO inkl. MwSt.	PG
DT50050-QZ	10-tlg. Set im Minisafe – Ø 3, 3.2, 3.5, 4, 4.5, 5, 6, 8, 10, 12 mm	53,10	63,19	Akt.netto

Siehe auch Seite 280

**Innovative und robuste Handwerker-Sets für jeden Anwendungsbereich**

finden Sie ab Seite 279

#### ROBUSTE BAUWEISE

Extrem widerstandsfähiger Kunststoff

#### ÜBERSICHTLICHER INDEX

Für eine schnelle Übersicht und einfachen Überblick

#### STRAPAZIERFÄHIGER VERSCHLUSS

Extrem robust und trotzdem einfach im Gebrauch



## Bohren – Holz

**Schalungsbohrer:** Für schnelle, genaue und sauberste Bohrlochergebnisse in Hart- und Weichholz, sowie auch in nassen Schalungsplatten.

**Schlangenbohrer:** Für schnelle, präzise Bohrungen in Hart- und Weichhölzern, Hartfaserplatten, Sperrholz und Spanplatten.

**Holz-Fräsbohrer:** Geschliffene Zentrierspitze und neuartige abgeschrägte äußere Ausschnitt-Schneidkanten ermöglichen exakte Positionierung des Bohrers und ein sauberes Lochbild bei maximaler Haltbarkeit, Für schnelle und genaue Bohrlochergebnisse in Hart-, Weich- und Bauholz.

**Holzspiralbohrer:** Hochwertiger Chrom-Vanadium-legierter Bohrer mit Zentrierspitze, zwei Schulter- und Umfangsschneiden. Für Bohrungen von Dübellöchern und Durchgangsbohrungen in Hartfaserplatten, Sperrholz, Spanplatten und natürlichen Hart- und Weichhölzern.

**Forstnerbohrer:** Für saubere und genaue Bohrungen in Hart- und Weichholz, Holzdielen u.v.m. Durch die Gewinde-Zentrierspitze sind keine Vorschubkräfte erforderlich, da sich der Bohrer selbst ins Material zieht.

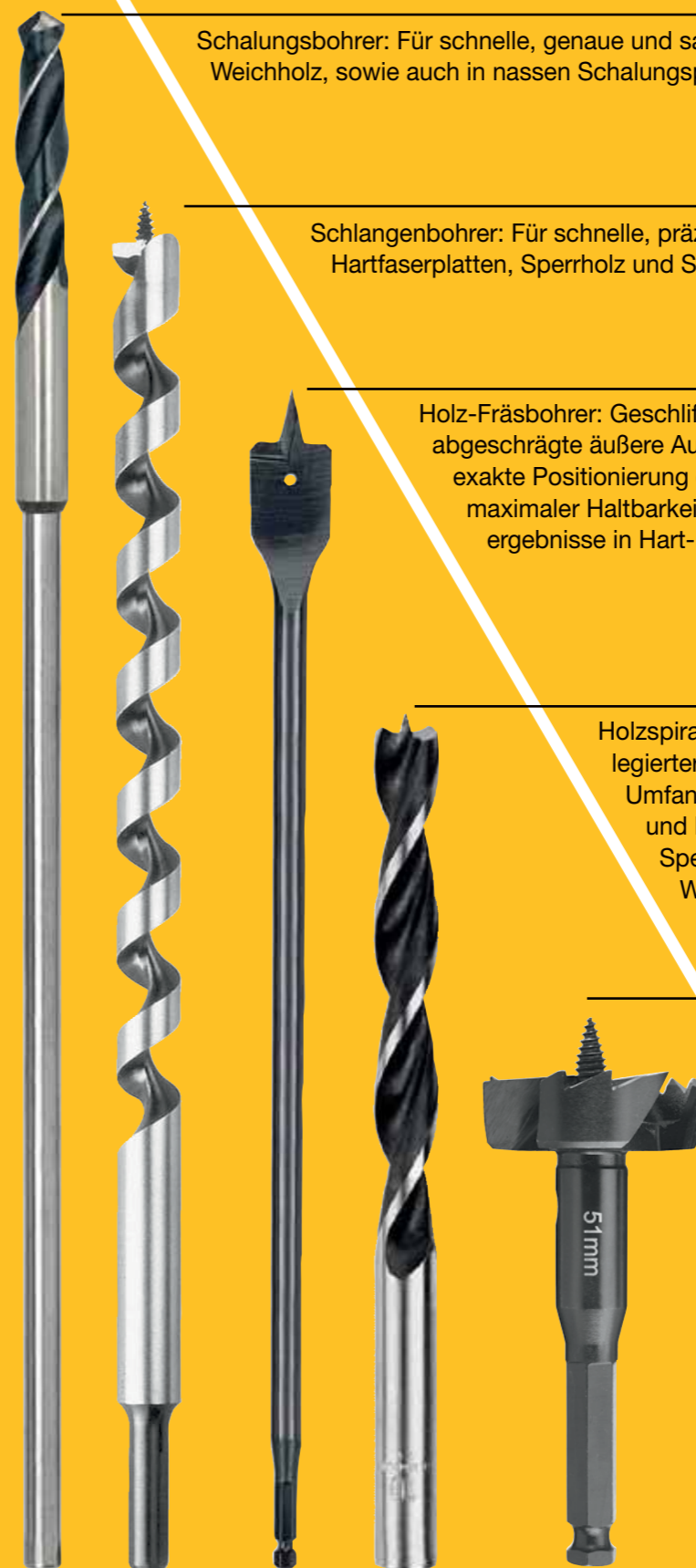

## CV-Holzspiralbohrer

**Produktmerkmale:** Hochwertiger Chrom-Vanadium-legierter Bohrer mit Zentrierspitze, zwei Schulter- und Umfangsschneiden (Form B) • Ähnlich DIN 7487, gehärtet und zentrisch geschliffen

**Anwendungen:** Geeignet zum Bohren von Hartfaserplatten, Sperrholz, Spanplatten und natürlichen Hart- und Weichhölzern • Besonders geeignet zum Bohren von Dübellöchern und Durchgangsbohrungen

Für den Einsatz in Bohrmaschinen (Akku und Kabel)



### Einzelpacks

Artikel-Nr.	Durchmesser mm	Gesamtlänge mm	Arbeitslänge mm	Inhalt VE	Mindest-Bestellmenge VE	UVP in EURO zzgl. MwSt.	UVP in EURO inkl. MwSt.	PG
DT4503-QZ	3	70	46	1	3	1,00	1,19	DW-ZUB
DT4504-QZ	4	80	52	1	3	1,00	1,19	DW-ZUB
DT4505-QZ	5	90	60	1	3	1,10	1,31	DW-ZUB
DT4506-QZ	6	100	66	1	3	1,10	1,31	DW-ZUB
DT4507-QZ	7	110	72	1	3	1,40	1,67	DW-ZUB
DT4508-QZ	8	120	80	1	3	1,40	1,67	DW-ZUB
DT4509-QZ	9	130	84	1	3	1,60	1,90	DW-ZUB
DT4510-QZ	10	133	90	1	3	1,70	2,02	DW-ZUB
DT4511-QZ	11*	150	100	1	3	2,40	2,86	DW-ZUB
DT4512-QZ	12*	155	102	1	3	2,50	2,98	DW-ZUB
DT4513-QZ	13*	155	102	1	3	2,90	3,45	DW-ZUB
DT4514-QZ	14*	160	107	1	3	3,30	3,93	DW-ZUB
DT4516-QZ	16*	165	112	1	3	4,40	5,24	DW-ZUB
DT4518-QZ	18*	200	130	1	3	7,50	8,93	DW-ZUB
DT4520-QZ	20*	200	130	1	3	10,10	12,02	DW-ZUB

\*Alle Durchmesser ab 11 mm werden mit einem auf 9,5 mm abgedrehtem Schaft ausgeliefert

### Set

Artikel-Nr.	Beschreibung	UVP in EURO zzgl. MwSt.	UVP in EURO inkl. MwSt.	PG
DT4535-QZ	5-tlg. Set in Kunststoffkassette – Ø 4, 5, 6, 8, 10 mm	3,10	3,69	Akt.netto

Siehe auch Seite 281



## Schalungsbohrer

**Anwendungen:** Für schnelle, genaue und sauberste Bohrlochergebnisse in Hart- und Weichholz sowie Laminat

Für den Einsatz in Bohrmaschinen (Akku und Kabel)

### Einzelpacks

Artikel-Nr.	Durchmesser mm	Gesamtlänge mm	Inhalt	UVP in EURO zzgl. MwSt.	UVP in EURO inkl. MwSt.	PG
DT4871-QZ	8	600	1	7,90	9,40	DW-ZUB
DT4872-QZ	10	600	1	8,50	10,12	DW-ZUB
DT4873-QZ	12	600	1	10,70	12,73	DW-ZUB
DT4874-QZ	16	600	1	13,60	16,18	DW-ZUB
DT4875-QZ	18	600	1	16,20	19,28	DW-ZUB
DT4876-QZ	20	600	1	20,10	23,92	DW-ZUB
DT4877-QZ	22	600	1	24,20	28,80	DW-ZUB



## Schlangenbohrer

**Produktmerkmale:** Selbsteinziehende Gewinde-Zentrierspitze für punktgenaues Anbohren • Umfangsschneide ermöglicht saubere Bohrungen mit minimalen Aussplitterungen • Spiralnut Form „LEWIS“ ermöglicht maximalen Spanabtransport und somit hohen Bohrfortschritt

**Anwendungen:** Spezieller Holzbohrer für schnelle, präzise Bohrungen

Für den Einsatz in Bohrmaschinen (Akku und Kabel)

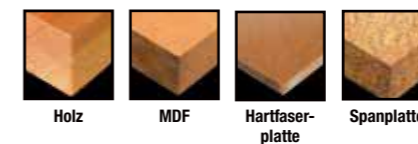

### Einzelpacks

Artikel-Nr.	Durchmesser mm	Gesamtlänge mm	Arbeitslänge mm	Inhalt	UVP in EURO zzgl. MwSt.	UVP in EURO inkl. MwSt.	PG
DT4600-QZ	6 *	200	100	1	8,00	9,52	DW-ZUB
DT4602-QZ	8 *	200	100	1	8,00	9,52	DW-ZUB
DT4604-QZ	10 *	200	100	1	8,00	9,52	DW-ZUB
DT4606-QZ	12	200	100	1	8,40	10,00	DW-ZUB
DT4608-QZ	14	200	100	1	9,20	10,95	DW-ZUB
DT4610-QZ	16	200	100	1	10,20	12,14	DW-ZUB
DT4612-QZ	18	200	100	1	10,80	12,85	DW-ZUB
DT4614-QZ	20	200	100	1	12,60	14,99	DW-ZUB
DT4615-QZ	22	200	100	1	12,60	14,99	DW-ZUB
DT4616-QZ	24	200	100	1	13,40	15,95	DW-ZUB
DT4618-QZ	26	200	100	1	15,40	18,33	DW-ZUB
DT4619-QZ	28	200	100	1	18,50	22,02	DW-ZUB
DT4620-QZ	30	200	100	1	19,90	23,68	DW-ZUB
DT4621-QZ	32	200	100	1	23,40	27,85	DW-ZUB
DT4632-QZ	8 *	380	280	1	10,60	12,61	DW-ZUB
DT4634-QZ	10 *	380	280	1	13,20	15,71	DW-ZUB
DT4636-QZ	12	380	280	1	15,00	17,85	DW-ZUB
DT4638-QZ	14	380	280	1	16,10	19,16	DW-ZUB
DT4640-QZ	16	380	280	1	18,50	22,02	DW-ZUB
DT4642-QZ	18	380	280	1	19,30	22,97	DW-ZUB
DT4644-QZ	20	380	280	1	19,90	23,68	DW-ZUB
DT4645-QZ	22	380	280	1	21,40	25,47	DW-ZUB
DT4646-QZ	24	380	280	1	25,00	29,75	DW-ZUB
DT4648-QZ	26	380	280	1	27,40	32,61	DW-ZUB
DT4649-QZ	28	380	280	1	33,10	39,39	DW-ZUB
DT4650-QZ	30	380	280	1	36,50	43,44	DW-ZUB
DT4651-QZ	32	380	280	1	41,40	49,27	DW-ZUB

\* Zylindrischer Schaft, alle anderen Größen werden mit Sechskant-Schaft ausgeliefert



## Forstnerbohrer

### Aggressive Zahnung für genaue Durchbruchbohrungen



#### GEWINDE-ZENTRIERSPITZE

Aggressives Gewinde mit selbststeinziehender Wirkung für ein punktgenaues Anbohren und gezielten Bohrfortschritt



#### EXAKTE SCHNEIDKANTEN

Extrem scharfe und exakte Schneidkante für extrem schnellen Bohrfortschritt



#### AGGRESSIVE SCHNEIDKANTEN

Für schnelleren Vorschub, sowie rasanter Zerspaltung von beschichteten Materialien, Hart- und Weichholz



#### OPTIMIERTER AUFNAHMESCHAFT

Perfekter Halt und optimale Kraftübertragung durch robuste Sechskant-Aufnahme

**Produktmerkmale:** 3x extra scharfe Schneidkanten für einen besonders schnellen Bohrfortschritt • Aggressive selbststeinziehende Zentrierspitze für ein schnelles Eindringen ins Material – Lässt sich abschrauben, Ersatzspitze im Lieferumfang • Durchrutschsicherer Schaft für optimalen Halt im Bohrfutter

**Anwendungen:** Für saubere und genaue Durchbruchbohrungen in Hart- und Weichholz, Holzdielen, Altbaudecken, Gipskartonplatten • Keine Vorschubkräfte erforderlich, da diese durch die Drehzahl der Maschine erzeugt werden (500 - 1.400 min<sup>-1</sup>)

Für den Einsatz in Bohrmaschinen (Akku und Kabel)



#### Einzelpacks

Artikel-Nr.	Durchmesser mm	Inhalt	UVP in EURO zzgl. MwSt.	UVP in EURO inkl. MwSt.	PG
DT4575-QZ	25	1	13,60	16,18	DW-ZUB
DT4576-QZ	28	1	15,10	17,97	DW-ZUB
DT4577-QZ	32	1	17,80	21,18	DW-ZUB
DT4578-QZ	35	1	20,00	23,80	DW-ZUB
DT4579-QZ	38	1	22,30	26,54	DW-ZUB
DT4580-QZ	41	1	23,40	27,85	DW-ZUB
DT4581-QZ	45	1	25,30	30,11	DW-ZUB
DT4582-QZ	51	1	30,60	36,41	DW-ZUB
DT4583-QZ	54	1	30,70	36,53	DW-ZUB
DT4584-QZ	57	1	33,20	39,51	DW-ZUB
DT4585-QZ	65	1	37,00	44,03	DW-ZUB
DT4586-QZ	68	1	38,40	45,70	DW-ZUB
DT4587-QZ	74	1	43,50	51,77	DW-ZUB
DT4588-QZ	76	1	47,10	56,05	DW-ZUB
DT4589-QZ	92	1	54,70	65,09	DW-ZUB
DT4590-QZ	117	1	63,40	75,45	DW-ZUB
DT4592-QZ	Verlängerung 140 mm	1	15,80	18,80	DW-ZUB



## EXTREME® Holzbohrer

### Extrem schnelle Entfernung von Holzspänen mit weniger Kraftaufwand

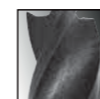

#### 3 AUSSCHNITT-SCHNEIDKANTEN

Für ein sauberes Lochbild und weniger Ausreißen



#### GEWINDE-ZENTRIERSPITZE

Für weniger Kraftaufwand und höhere Genauigkeit



#### 3 SCHARFE SCHNEIDKANTEN UND 3 NUTEN-DESIGN

Bis zu 6x schnellerer Bohrfortschritt als Standard Flachholzbohrer und optimaler Spanabtransport



#### KONISCHE BOHRERNUT

Für eine leichte Anwendung und guten Bohrfortschritt ohne Materialstau



#### SECHSKANT-SCHAFT

1/4" Schaft sorgt für einfaches und durchrutschsicheres Einspannen



#### EINSATZ

Sowohl für druckluft-, akku- und kabelbetriebene Schlag-schrauber. Selbstverständlich auch einsetzbar auf allen anderen Schraubern mit Bit-Aufnahme oder Bohrfutter

**Produktmerkmale:** 6x schnellerer Bohrfortschritt und optimaler Spantransport mit 3 scharfen Schneidkanten • Gewinde-Zentrierspitze ermöglichen exakte Positionierung des Bohrers und ein sauberes Lochbild bei weniger Kraftaufwand und höhere Genauigkeit • Konische Bohrernut für eine leichte Anwendung und guten Bohrfortschritt ohne Materialstau • 1/4" Schaft sorgt für einfaches und durchrutschsicheres Einspannen

**Anwendungen:** Für schnelle und genaue Bohrlochergebnisse in Hart- und Weichholz, Bauholz

Für den Einsatz in Bohrmaschinen (Akku und Kabel)



#### Einzelpacks

Artikel-Nr.	Durchmesser mm	Gesamtlänge mm	Inhalt	UVP in EURO zzgl. MwSt.	UVP in EURO inkl. MwSt.	PG
DT90239-QZ	13	152	1	7,80	9,28	DW-ZUB
DT90292-QZ	14	152	1	7,80	9,28	DW-ZUB
DT90240-QZ	16	152	1	8,00	9,52	DW-ZUB
DT90293-QZ	18	152	1	8,00	9,52	DW-ZUB
DT90241-QZ	20	152	1	8,40	10,00	DW-ZUB
DT90242-QZ	22	152	1	8,40	10,00	DW-ZUB
DT90243-QZ	25	152	1	8,40	10,00	DW-ZUB
DT90244-QZ	28	152	1	10,80	12,85	DW-ZUB
DT90245-QZ	32	152	1	11,00	13,09	DW-ZUB

#### Set

Artikel-Nr.	Beschreibung	UVP in EURO zzgl. MwSt.	UVP in EURO inkl. MwSt.	PG
DT90238-QZ	6-tlg. Set im TOUGHCASE™ – Ø 13, 16, 20, 22, 25, 32 mm x 152 mm	38,90	46,29	Akt.netto

Siehe auch Seite 281



NEU

ZUBEHÖR HOLZBOHRER

## EXTREME IMPACT® Holz-Fräsböhrer

### Extrem robust und widerstandsfähig für eine direkte Kraftübertragung



#### STAHL-SCHAFT

Extra dick und robust für eine überragende Haltbarkeit und Lebensdauer



#### ABGESCHRÄGTE ZENTRIERSPITZE

Geschliffen und neuartig abgeschrägte äußere Ausschnitt-Schneidekanten für eine exakte Positionierung des Bohrers und ein sauberes Lochbild



#### EINSATZ

Sowohl für druckluft-, akku- und kabelbetriebene Schlag-schrauber. Selbstverständlich auch einsetzbar auf allen anderen Schraubern mit Bit-Aufnahme oder Bohrfutter

**Produktmerkmale:** Extra dicker und robuster Stahl-Schaft für überragende Haltbarkeit und Lebensdauer • Geschliffene Zentrierspitze und neuartige abgeschrägte äußere Ausschnitt-Schneidekanten ermöglichen exakte Positionierung des Bohrers und ein sauberes Lochbild bei maximaler Haltbarkeit, sogar bei Holz mit Nägeln • 1/4" Schaft sorgt für einfaches und durchdruchtsicheres Einspannen

**Anwendungen:** Für schnelle und genaue Bohrerergebnisse in Hart- und Weichholz, Bauholz, Holz mit Nägeln

Für den Einsatz in Bohrmaschinen (Akku und Kabel)

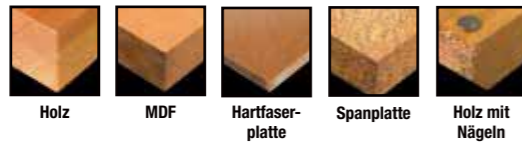

#### Einzelpacks

Artikel-Nr.	Durchmesser mm	Gesamtlänge mm	Inhalt	UVP in EURO zzgl. MwSt.	UVP in EURO inkl. MwSt.	PG
DT4762-QZ	10	152	1	3,30	3,93	DW-ZUB
DT4763-QZ	12	152	1	3,40	4,05	DW-ZUB
DT4764-QZ	13	152	1	3,50	4,17	DW-ZUB
DT4765-QZ	14	152	1	3,50	4,17	DW-ZUB
DT4766-QZ	16	152	1	3,70	4,40	DW-ZUB
DT4767-QZ	18	152	1	3,70	4,40	DW-ZUB
DT4768-QZ	20	152	1	3,70	4,40	DW-ZUB
DT4769-QZ	22	152	1	3,80	4,52	DW-ZUB
DT4770-QZ	24	152	1	4,20	5,00	DW-ZUB
DT4771-QZ	25	152	1	4,30	5,12	DW-ZUB
DT4772-QZ	26	152	1	4,30	5,12	DW-ZUB
DT4773-QZ	28	152	1	4,80	5,71	DW-ZUB
DT4774-QZ	30	152	1	5,10	6,07	DW-ZUB
DT4775-QZ	32	152	1	5,20	6,19	DW-ZUB
DT4776-QZ	35	152	1	5,60	6,66	DW-ZUB
DT4777-QZ	38	152	1	5,70	6,78	DW-ZUB
DT4778-QZ	40	152	1	5,90	7,02	DW-ZUB

#### Verlängerung

Artikel-Nr.	Beschreibung	Inhalt	UVP in EURO zzgl. MwSt.	UVP in EURO inkl. MwSt.	PG
DT4849-QZ	300 x 1/4"	1	5,30	6,31	DW-ZUB

#### Einzelpacks

Artikel-Nr.	Durchmesser mm	Gesamtlänge mm	Inhalt	UVP in EURO zzgl. MwSt.	UVP in EURO inkl. MwSt.	PG
DT4783-QZ	14	406	1	10,90	12,97	DW-ZUB
DT4787-QZ	24	406	1	14,50	17,26	DW-ZUB
DT4788-QZ	25	406	1	14,50	17,26	DW-ZUB
DT4789-QZ	26	406	1	16,70	19,87	DW-ZUB
DT4791-QZ	30	406	1	17,80	21,18	DW-ZUB

#### Set

Artikel-Nr.	Beschreibung	UVP in EURO zzgl. MwSt.	UVP in EURO inkl. MwSt.	PG
DT70751-QZ	9-tlg. Set im TOUGHCASE™ – Ø 12, 14, 16, 18, 20, 22, 25, 28, 32 mm x 152 mm – (VE 5 Stk.)	26,90	32,01	Akt.netto

Siehe auch Seite 281

## EXTREME® HSS Bi-Metall Lochsägen

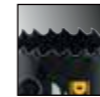

#### EXTRA LANGE LEBENSDAUER

Gehärtete, vario-verzahnte HSS-Zähne mit 8 % Kobaltanteil (M42) ermöglichen raschen Spanauswurf und damit einen erhöhten Arbeitsfortschritt



#### EINFACHSTE BOHRKERNENTFERNUNG

Schräge stufenförmige Aussparungen ermöglichen einfache Bohrkernentfernung



#### SPEZIELLE ZAHNGEOMETRIE

Extra tiefe Zahnleiste für erhöhte Widerstandsfähigkeit und Doppelzahn-Design für eine höhere Rundlaufgenauigkeit und Schnittpräzision



#### HOHE SCHNITTGESCHWINDIGKEIT

Der hochwertige und extrem dünnwandige Stahlkörper ist bruchsicher mit der massiven Grundplatte verschweißt – für eine längere Lebensdauer und schnellsten Arbeitsfortschritt

**Produktmerkmale:** Hohe Widerstandsfähigkeit • Schnittqualität und Standzeit hängen unmittelbar von der Einhaltung der korrekten Drehzahl und Kühlmiteinsatz ab • Hohe Schnittgeschwindigkeit durch dünnwandiges Design

**Anwendungen:** Zum Sägen von Edelstahl, Stahl, Aluminium, Messing, Kupfer, Zink, Blech, Holz, Gips und Kunststoffen



Für den Einsatz in Bohrmaschinen (Akku und Kabel)



#### Einzelpacks

Artikel-Nr.	Durchmesser mm	Schnitttiefe mm	Inhalt	UVP in EURO zzgl. MwSt.	UVP in EURO inkl. MwSt.	PG
DT8114L-QZ	14	37	1	13,30	15,83	DW-ZUB
DT8116L-QZ	16	37	1	13,70	16,30	DW-ZUB
DT8117L-QZ	17	37	1	13,70	16,30	DW-ZUB
DT8119L-QZ	19	37	1	13,70	16,30	DW-ZUB
DT8120L-QZ	20	37	1	13,70	16,30	DW-ZUB
DT8121L-QZ	21	37	1	13,70	16,30	DW-ZUB
DT8122L-QZ	22	37	1	13,70	16,30	DW-ZUB
DT8124L-QZ	24	37	1	14,30	17,02	DW-ZUB
DT8125L-QZ	25	37	1	14,30	17,02	DW-ZUB
DT8127L-QZ	27	37	1	14,30	17,02	DW-ZUB
DT8129L-QZ	29	37	1	14,30	17,02	DW-ZUB
DT8130L-QZ	30	37	1	14,30	17,02	DW-ZUB
DT8132L-QZ	32	37	1	14,30	17,02	DW-ZUB
DT8133L-QZ	33	37	1	15,50	18,45	DW-ZUB
DT8135L-QZ	35	37	1	15,50	18,45	DW-ZUB
DT8137L-QZ	37	37	1	15,50	18,45	DW-ZUB
DT8138L-QZ	38	37	1	15,50	18,45	DW-ZUB
DT8140L-QZ	40	37	1	15,50	18,45	DW-ZUB
DT8141L-QZ	41	46	1	15,50	18,45	DW-ZUB
DT8143L-QZ	43	46	1	15,50	18,45	DW-ZUB
DT8144L-QZ	44	46	1	18,40	21,90	DW-ZUB
DT8146L-QZ	46	46	1	18,40	21,90	DW-ZUB
DT8148L-QZ	48	46	1	18,40	21,90	DW-ZUB
DT8151L-QZ	51	46	1	18,40	21,90	DW-ZUB
DT8152L-QZ	52	46	1	21,80	25,94	DW-ZUB
DT8154L-QZ	54	46	1	21,80	25,94	DW-ZUB
DT8157L-QZ	57	46	1	21,80	25,94	DW-ZUB
DT8160L-QZ	60	46	1	21,80	25,94	DW-ZUB
DT8164L-QZ	64	46	1	22,80	27,13	DW-ZUB
DT8165L-QZ	65	46	1	22,80	27,13	DW-ZUB
DT8167L-QZ	67	46	1	22,80	27,13	DW-ZUB
DT8168L-QZ	68	46	1	22,80	27,13	DW-ZUB
DT8170L-QZ	70	46	1	22,80	27,13	DW-ZUB
DT8173L-QZ	73	46	1	22,80	27,13	DW-ZUB
DT8176L-QZ	76	46	1	22,80	27,13	DW-ZUB
DT8179L-QZ	79	46	1	22,80	27,13	DW-ZUB
DT8183L-QZ	83	46	1	22,80	27,13	DW-ZUB
DT8186L-QZ	86	46	1	22,80	27,13	DW-ZUB
DT8189L-QZ	89	46	1	22,80	27,13	DW-ZUB
DT8192L-QZ	92	46	1	28,90	34,39	DW-ZUB
DT8195L-QZ	95	46	1	30,00	35,70	DW-ZUB
DT8198L-QZ	98	46	1	33,30	39,63	DW-ZUB

#### Sets

Artikel-Nr.	Beschreibung	UVP in EURO zzgl. MwSt.	UVP in EURO inkl. MwSt.	PG
DT8270L-QZ	11-tlg. Set „Universal Extreme“ Lochsägen – 7 Lochsägen Ø 22, 29, 35, 44, 51, 64, 68 mm, 2x Adapter, 2x Zentrierbohrer, im Tragekoffer	144,70	172,19	DW-ZUB
DT8273L-QZ	11-tlg. Set „Elektriker Extreme“ Lochsägen – 7 Lochsägen Ø 16, 20, 25, 32, 35, 51, 64 mm, 2x Adapter, 2x Zentrierbohrer, im Tragekoffer	144,70	172,19	DW-ZUB

Siehe auch Seite 281



DT8270L

## Schnellspanndorne & Zubehör für Bi-Metall Lochsagen

**Produktmerkmale:** Innovatives Schnellspannsystem verhindert Verkleben des Sägeaufsatzes mit dem Spannmechanismus und ermöglicht so problemloses Wechseln

**Anwendungen:** Schneller, werkzeugloser Lochsagen-Wechsel • Schnellspann-Stellung verhindert das Verriegeln der Lochsäge auf dem Spanndorn • Das Sortiment an Schnellspanndornen ist einsetzbar auf allen gängigen und professionellen Universal-Lochsägen

Für den Einsatz mit Bi-Metall Lochsagen

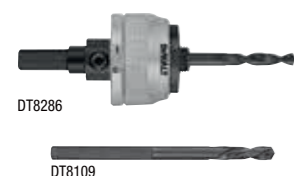

### Einzelpacks

Artikel-Nr.	Beschreibung	UVP in EURO zzgl. MwSt.	UVP in EURO inkl. MwSt.	PG
DT8286-QZ	EXTREME® Schnellspanndorn für Lochsagen mit 14 - 30 mm Durchmesser	22,50	26,78	DW-ZUB
DT8288-QZ	EXTREME® Schnellspanndorn für Lochsagen mit 32 - 210 mm Durchmesser	27,40	32,61	DW-ZUB
DT8101-QZ	Schnellspanndorn für Lochsagen mit 14 - 30 mm Durchmesser, ab 10 mm Bohrfutter	10,70	12,73	DW-ZUB
DT8102-QZ	Schnellspanndorn für Lochsagen mit 32 - 210 mm Durchmesser, ab 13 mm Bohrfutter	17,30	20,59	DW-ZUB
DT8290-QZ	Lochsagen-Verlängerung 330 mm für Standard Schnellspanndorn DT8102	11,10	13,21	DW-ZUB
DT8108-QZ	SDS-plus® Spanndorn für Lochsagen mit 32 - 160 mm Durchmesser	22,10	26,30	DW-ZUB
DT8109-QZ	Ersatz-Zentrierbohrer (Durchmesser 6,35 mm)	4,80	5,71	DW-ZUB

## Schlagfester Blechscherenaufsatz

**Produktmerkmale:** Extrem leistungsstark: Schafft mühelos Schnitte bis zu 1,3 mm in Metall • Schneller bei Gerad- und Kurvenschnitten als konventionelle Hand-Blechscheren • 500 m Schneidkapazität, 360° drehbarer Kopf • Schlagfest • Universell einsetzbar (auch auf Wettbewerbsprodukte)

**Anwendungen:** Für den Einsatz in Blechen (Stahl, Edelstahl, Titanzink, Stahlblech)



Artikel-Nr.	Beschreibung	Inhalt	UVP in EURO zzgl. MwSt.	UVP in EURO inkl. MwSt.	PG
DT70620-QZ	Schlagfester Blechscherenaufsatz für Schlagschrauber	1	77,30	91,99	Akt.netto

## Bohrmaschinen-Zubehör



### Rührer

**Produktmerkmale:** Leichter Rührer mit Mischwirkung von unten nach oben; SW 10 passend für 13 mm-Futter

**Anwendungen:** Für Dispersionsfarben, Lacke, Wandfarben, Tapetenkleber etc.

Artikel-Nr.	Aufnahme	Durchmesser mm	Gesamtlänge mm	Inhalt	UVP in EURO zzgl. MwSt.	UVP in EURO inkl. MwSt.	PG
DT4950-QZ	Sechskant	100	600	1	15,20	18,09	DW-ZUB
DT4951-QZ	Sechskant	120	600	1	18,40	21,90	DW-ZUB
DT4952-QZ	M14	120	600	1	35,70	42,48	DW-ZUB

DT4950/51 geeignet für D21520 / DT4952 geeignet für D21510 / DCD240

### 10 / 13 mm-Schnellspan-Bohrfutter

**Produktmerkmale:** Auswahl zwischen Metall- und Kunststoffbohrfüttern • Hartmetallbacken für extra starken Halt

**Anwendungen:** Professionelle Hochleistungs-Bohrfütter • Für den Gebrauch auf Bohrmaschinen von DEWALT® und anderen Herstellern

Artikel-Nr.	Ausführung	Aufnahme	Spannbereich mm	einteilig / zweiteilig	Inhalt	UVP in EURO zzgl. MwSt.	UVP in EURO inkl. MwSt.	PG
DT7002-QZ	Kunststoff	1/2" x 20 UNF	1,5 - 13	2	1	35,90	42,72	DW-ZUB
DT7043-QZ	Metall	1/2" x 20 UNF	1,5 - 13	2	1	43,70	52,00	DW-ZUB
DT7044-QZ	Metall/HM-Spannbacken	1/2" x 20 UNF	1,5 - 13	2	1	44,30	52,72	DW-ZUB
DT7045-QZ	Metall	1/2" x 20 UNF	1,5 - 13	1	1	37,30	44,39	DW-ZUB
DT7046-QZ	Metall/HM-Spannbacken	1/2" x 20 UNF	1,5 - 13	1	1	44,30	52,72	DW-ZUB
DT7025-QZ	Kunststoff/Metall	1/2" x 20 UNF	1,5 - 13	2	1	36,90	43,91	DW-ZUB

### 13 mm-Zahnkranz-Bohrfutter

Artikel-Nr.	Aufnahme	Spannbereich mm	Inhalt	UVP in EURO zzgl. MwSt.	UVP in EURO inkl. MwSt.	PG
DT7012-QZ	1/2" x 20 UNF	1,5 - 13	1	22,30	26,54	DW-ZUB

### Bohrfutterschlüssel

Artikel-Nr.	Aufnahme	Inhalt	UVP in EURO zzgl. MwSt.	UVP in EURO inkl. MwSt.	PG
DT7021-QZ	Für 10 und 13 mm Bohrfutter (S2)	1	4,70	5,59	DW-ZUB

### Spezialfutter & Adapter

Artikel-Nr.	Aufnahme	Spannbereich mm	Inhalt	UVP in EURO zzgl. MwSt.	UVP in EURO inkl. MwSt.	PG
DT7005-QZ	Zahnkranzfutter 1,5 - 13 mm 1/2" x 20 UNF und SDS-plus® Adapter mit Bitaufnahme	1,5 - 13	1	29,80	35,46	DW-ZUB
DT7030-QZ	SDS-plus® Bohrfutteradapter 1/2" x 20 UNF (mit Schraube)	-	1	14,40	17,14	DW-ZUB
DT7017-QZ	Zweiteiliges Bohrfutter aus Kunststoff für 2 und 4 kg Bohrhammer (z.B. D25114K)	1,5 - 13	1	63,20	75,21	DW-ZUB



## Schrauben



Torx®



Phillips®



PZ

### EXTREME FLEXTORQ™ Schrauberbits

- Optimierte und verlängerte Torsion-Zone für eine optimale Kraftverteilung und maximale Lebensdauer der Bits
- Reduzierte Bruchgefahr und geringe Abnutzung auch bei den anspruchsvollsten Anwendungen
- Verbesserter Drehmoment-Transfer auf die Schraube
- Genaue Passgenauigkeit des Bits in den Kopf der Schraube durch optimierte Spitzengeometrie
- Für den Einsatz in Schlagschraubern
- Sortiment als Sets verfügbar von 25 - 57 mm Länge



Torx®



Innenvierkant

### Torsion Schrauberbits

- Spezielle Härtung mit Torsion-Zone für eine verlängerte Lebensdauer bei extremen Anwendungen in Holz und Metall
- Hexagonaler Aufbau gewährleistet optimale Verdreheneigenschaften beim Auftreten von schlagartigen Drehmomentspitzen und vermindert somit die Bruchgefahr
- Optimale Passgenauigkeit durch Herstellung gemäß der deutschen DIN Norm
- Hochqualitätsstahl für Widerstandsfähigkeit und Langlebigkeit
- Sortiment von 25 - 70 mm Länge



## EXTREME FLEXTORQ™ Schrauberbits

### Maximale Lebensdauer und optimale Passgenauigkeit



#### SPEZIELLE TORSION-ZONE

Flexi-Torsion-Zone reduziert die Belastung auf dem Bitkopf und damit die Bruchgefahr des Bits



#### MAXIMALE PASSGENAUIGKEIT

Formschlüssiger Sitz des Bits in der Schraube. Dadurch besserer Halt und kein Durchdrehen



#### MAXIMALE LEBENSDAUER

Längere Standzeit durch verbesserten Drehmoment-Transfer auf die Schraube und optimale Bit-Flexibilität



#### QUALITÄTSSTAHL

Europäischer Hochqualitätsstahl für extreme Widerstandsfähigkeit und Langlebigkeit

**Produktmerkmale:** Hochwertige Schrauberbits in der Qualität „EXTREME FLEXTORQ™“ • Optimale Bit-Flexibilität für maximale Lebensdauer bei hohen Drehmomenten • Bit-Kopf mit hoher Passgenauigkeit verhindert ein Abrutschen im Schraubkopf und ermöglicht somit eine längere Standzeit

**Anwendungen:** Für alle Schraubanwendungen

**Für den Einsatz in Schlagschraubern, Bohrmaschinen und Schraubern (Akku, Kabel und Druckluft)**



### EXTREME FLEXTORQ™ Bits für Phillips® Kreuzschlitzschrauben

Artikel-Nr.	Größe	Gesamtlänge mm	Inhalt	UVP in EURO zzgl. MwSt.	UVP in EURO inkl. MwSt.	PG
DT7993T-QZ	Ph1	25	5	6,60	7,85	DW-ZUB
DT7994T-QZ	Ph2	25	5	6,60	7,85	DW-ZUB
DT7995T-QZ	Ph3	25	5	6,60	7,85	DW-ZUB
DT7997T-QZ	Ph1	50	5	9,90	11,78	DW-ZUB
DT70532T-QZ	Ph2	50	2	4,40	5,24	DW-ZUB
DT7998T-QZ	Ph2	50	5	9,90	11,78	DW-ZUB
DT7999T-QZ	Ph3	50	5	9,90	11,78	DW-ZUB

### EXTREME FLEXTORQ™ Bits für Pz Kreuzschlitzschrauben

Artikel-Nr.	Größe	Gesamtlänge mm	Inhalt	UVP in EURO zzgl. MwSt.	UVP in EURO inkl. MwSt.	PG
DT7386T-QZ	Pz1	25	5	6,60	7,85	DW-ZUB
DT7387T-QZ	Pz2	25	5	6,60	7,85	DW-ZUB
DT7388T-QZ	Pz3	25	5	6,60	7,85	DW-ZUB
DT7390T-QZ	Pz1	50	5	9,90	11,78	DW-ZUB
DT70531T-QZ	Pz2	50	2	4,40	5,24	DW-ZUB
DT7391T-QZ	Pz2	50	5	9,90	11,78	DW-ZUB
DT7392T-QZ	Pz3	50	5	9,90	11,78	DW-ZUB

### EXTREME FLEXTORQ™ Bits für Torx® Schrauben

Artikel-Nr.	Größe	Gesamtlänge mm	Inhalt	UVP in EURO zzgl. MwSt.	UVP in EURO inkl. MwSt.	PG
DT7379T-QZ	T10	25	5	6,60	7,85	DW-ZUB
DT7380T-QZ	T15	25	5	6,60	7,85	DW-ZUB
DT7381T-QZ	T20	25	5	6,60	7,85	DW-ZUB
DT7382T-QZ	T25	25	5	6,60	7,85	DW-ZUB
DT7383T-QZ	T27	25	5	6,60	7,85	DW-ZUB
DT7384T-QZ	T30	25	5	6,60	7,85	DW-ZUB
DT7373-QZ*	T40	25	5	6,60	7,85	DW-ZUB
DT7393T-QZ	T10	50	5	9,90	11,78	DW-ZUB
DT7394T-QZ	T15	50	5	9,90	11,78	DW-ZUB
DT70533T-QZ	T20	50	2	4,40	5,24	DW-ZUB
DT7395T-QZ	T20	50	5	9,90	11,78	DW-ZUB
DT70534T-QZ	T25	50	2	4,40	5,24	DW-ZUB
DT7396T-QZ	T25	50	5	9,90	11,78	DW-ZUB
DT7397T-QZ	T27	50	5	9,90	11,78	DW-ZUB
DT7398T-QZ	T30	50	5	9,90	11,78	DW-ZUB
DT7399T-QZ	T40	50	5	9,90	11,78	DW-ZUB

\*Non Torsion

## EXTREME FLEXTORQ™ Schrauberbit-Packs



DT70536T



### EXTREME FLEXTORQ™ Schrauberbit-Packs 50 mm inklusive Magnet-Bitring

Artikel-Nr.	Beschreibung	Gesamtlänge mm	Inhalt	UVP in EURO zzgl. MwSt.	UVP in EURO inkl. MwSt.	PG
DT70535T-QZ	Pz2	50	3	8,80	10,47	DW-ZUB
DT70536T-QZ	Ph2	50	3	8,80	10,47	DW-ZUB
DT70537T-QZ	T20	50	3	8,80	10,47	DW-ZUB
DT70538T-QZ	T25	50	3	8,80	10,47	DW-ZUB

Siehe auch Seite 282

### EXTREME FLEXTORQ™ Schrauberbit-Packs in TIC TAC Boxen

Artikel-Nr.	Beschreibung	Gesamtlänge mm	Inhalt	Versandseinheit	UVP in EURO zzgl. MwSt. (Stk.)	UVP in EURO inkl. MwSt. (Stk.)	PG
DT70586T-QZ	Ph2	25	25	1	8,70	10,35	Akt.netto
DT70555T-QZ	Ph2	25	25	21x 25	8,70	10,35	Akt.netto
DT70556T-QZ	Pz2	25	25	21x 25	8,70	10,35	Akt.netto
DT70557T-QZ	T20	25	25	21x 25	9,00	10,71	Akt.netto
DT70558T-QZ	T25	25	25	21x 25	9,00	10,71	Akt.netto

### EXTREME® Schrauberbit-Pack in TIC TAC Box

Artikel-Nr.	Beschreibung	Gesamtlänge mm	Inhalt	Versandseinheit	UVP in EURO zzgl. MwSt. (Stk.)	UVP in EURO inkl. MwSt. (Stk.)	PG
DT70559T-QZ	T40	25	25	20x 25	9,00	10,71	Akt.netto

Siehe auch Seite 282

## EXTREME FLEXTORQ™ Schrauberbit-Sets in kleinen TOUGHCASE™



DT70523T

DT70734T

DT70734T

DT70738T



DT70578T

DT70735T

DT70745T

Artikel-Nr.	Beschreibung	Inhalt	Versandseinheit	UVP in EURO zzgl. MwSt.	UVP in EURO inkl. MwSt.	PG
DT70523T-QZ	32-tlg. Set EXTREME FLEXTORQ™ Bits inkl. Magnet-Bithalter 25mm: 1x Ph1, 3x Ph2, 3x Ph3, 2x Pz1, 5x Pz2, 3x Pz3, 2x T10, 2x T15, 2x T20, 2x T25, T27, T30, T40, 2x SL6, SL8, 2x Pr2 Für den Einsatz in Schlagschraubern geeignet	1	1	15,80	18,80	Akt.netto
DT70578T-QZ	10-tlg. Set EXTREME FLEXTORQ™ mit 20° schwenkbarem Bithalter inkl. 9 Bits 25mm: 2x Ph2, Pz2, T10, T15, 2x T20, T25, T30 Für den Einsatz in Schlagschraubern geeignet	1	1	10,80	12,85	Akt.netto
DT70734T-QZ	29-tlg. Set EXTREME FLEXTORQ™ Bits inkl. Magnet-Bitring 25mm: 1x T10, 1x T15, 1x T20, 1x T25, 1x T30, 1x T20H, 1x T25H 57mm: 1x Ph2, 1x Pz2, 1x Pz3, 2x T10, 3x T15, 7x T20, 5x T25, 1x T30 Für den Einsatz in Schlagschraubern geeignet	1	5	37,30	44,39	Akt.netto
DT70735T-QZ	25-tlg. Set EXTREME FLEXTORQ™ Bits mit Magnet-Bithalter 25mm: 1x Ph1, 1x Ph2, 1x Ph3, 1x Pz2, 1x T10, 1x T15, 5x T20, 3x T25, 1x T30 / 57mm: 1x Ph2, 1x T20 / HSS-G Metallbohrer: Ø 3/4/5/6/8 mm / Steckschlüssel: 8, 10 mm, Für den Einsatz in Schlagschraubern geeignet	1	5	74,30	88,42	Akt.netto
DT70738T-QZ	31-tlg. Set EXTREME FLEXTORQ™ Bits mit Magnet-Bithalter mit Torsion-Zone 25mm: 1x Ph2, 1x Pz2, 1x T10, 1x T15, 4x T20, 3x T25, 1x T30, 1x T20H, 1x T25H / 57mm: 1x Ph2, 1x Pz2, 2x T10, 2x T15, 6x T20, 4x T25 Für den Einsatz in Schlagschraubern geeignet	1	5	39,30	46,77	Akt.netto
DT70745T-QZ	31-tlg. Set EXTREME FLEXTORQ™ Bits mit Magnet-Bithalter mit Torsion-Zone 25mm: 1x Ph2, 1x Pz2, 1x T10, 2x T15, 4x T20, 2x T25, 1x T30, 1x T20H, 1x T25H / 57mm: 1x Ph2, 1x Pz2, 2x T10, 3x T15, 5x T20, 4x T25	1	5	20,70	24,63	Akt.netto

Siehe auch Seite 282

## EXTREME IMPACT® Winkelvorsatz für Bohr- & Schrauberbits



**Produktmerkmale:** Seitlicher Handgriff – für zusätzliche Hebelwirkung und Unterstützung • Auch für den Einsatz mit Schlag-schraubern geeignet • Der einzige flexible Winkelvorsatz für mehr Vielseitigkeit • Integrierter Magnet-Ring fixiert die Schraube • Sicherer Sitz durch robusten 1/4" Sechskant-Schaft • Robustes Metallwinkel-Getriebe für lange Lebensdauer

**Anwendungen:** Zum Schrauben und Bohren bei geringen Platzverhältnissen und an schwer zugänglichen Stellen



Artikel-Nr.	Beschreibung	Inhalt	UVP in EURO zzgl. MwSt.	UVP in EURO inkl. MwSt.	PG
DT70621-QZ	Schlagfester, flexibler Winkelvorsatz für Bohr- und Schrauberbits, 300 mm	1	54,40	64,74	Akt.netto



## EXTREME IMPACT® 90° Winkelvorsatz für Bohr- & Schrauberbits



**Produktmerkmale:** Sicherer Sitz durch robusten 1/4" Sechskant-Schaft • Auch für den Einsatz mit Schlagschraubern geeignet  
 • Max. Drehmoment: 40 Nm • Integrierter Magnet-Ring fixiert die Schraube • Inkl. 9 EXTREME IMPACT® Torsion Bits

**Anwendungen:** Zum Schrauben und Bohren bei geringen Platzverhältnissen und an schwer zugänglichen Stellen



Artikel-Nr.	Beschreibung	Inhalt	UVP in EURO zzgl. MwSt.	UVP in EURO inkl. MwSt.	PG
DT71517T-QZ	Winkelvorsatz für Bohr- und Schrauberbits inkl. 9 EXTREME IMPACT® Torsion Bits 25mm: 2x Ph2, 3x Pz2, T10, T15, T20, T25	1	54,40	64,74	Akt.netto

## Torsion Schrauberbits

### Optimale Verdrehigenschaften beim Auftreten von Drehmomentspitzen



#### SPEZIELLE TORSIONSZONE

Spezielle Härtung mit Torsionszone für eine verlängerte Lebensdauer bei extremen Anwendungen in Holz und Metall



#### PRÄZISE AUFNAHME

Optimale Passgenauigkeit durch Herstellung gemäß der deutschen DIN Norm



#### HEXAGONALER AUFBAU

Gewährleistet optimale Verdrehigenschaften beim Auftreten von schlagartigen Drehmomentspitzen und vermindert somit die Bruchgefahr



#### QUALITÄTSSTAHL

Europäischer Hochqualitätsstahl für extreme Widerstandsfähigkeit und Langlebigkeit

**Produktmerkmale:** Hochwertige Schrauberbits in der Qualität „TORSION“ • Alle Bits werden in einer robusten, wiederverschließbaren Kunststoff-Box geliefert

**Anwendungen:** Für alle Schraubenwendungen

**Für den Einsatz in Bohrmaschinen und Schraubern (Akku und Kabel)**



### Torsion Bits für Innenvierkant-Schrauben

Artikel-Nr.	Beschreibung	Gesamtlänge mm	Inhalt	UVP in EURO zzgl. MwSt.	UVP in EURO inkl. MwSt.	PG
DT7170-QZ	1	25	5	10,70	12,73	DW-ZUB
DT7171-QZ	2	25	5	10,70	12,73	DW-ZUB



### Torsion Bits für Torx® Schrauben

Artikel-Nr.	Beschreibung	Gesamtlänge mm	Inhalt	UVP in EURO zzgl. MwSt.	UVP in EURO inkl. MwSt.	PG
DT7253-QZ	T10	25	5	6,20	7,38	DW-ZUB
DT7254-QZ	T15	25	5	6,20	7,38	DW-ZUB
DT7255-QZ	T20	25	5	6,20	7,38	DW-ZUB
DT7266-QZ	T20	25	20	19,00	22,61	DW-ZUB
DT7256-QZ	T25	25	5	6,20	7,38	DW-ZUB
DT7267-QZ	T25	25	20	19,00	22,61	DW-ZUB
DT7258-QZ	T30	25	5	6,20	7,38	DW-ZUB
DT7268-QZ	T30	25	20	19,00	22,61	DW-ZUB
DT7259-QZ	T40	25	5	6,20	7,38	DW-ZUB
DT7290-QZ	T10	70 (Form E 3.6 1/4")	5	21,30	25,35	DW-ZUB
DT7291-QZ	T15	70 (Form E 3.6 1/4")	5	21,30	25,35	DW-ZUB
DT7292-QZ	T20	70 (Form E 3.6 1/4")	5	21,30	25,35	DW-ZUB
DT7293-QZ	T25	70 (Form E 3.6 1/4")	5	21,30	25,35	DW-ZUB
DT7295-QZ	T30	70 (Form E 3.6 1/4")	5	21,30	25,35	DW-ZUB

## Schrauberbit-Sets



Artikel-Nr.	Beschreibung	Versandseinheit	UVP in EURO zzgl. MwSt.	UVP in EURO inkl. MwSt.	PG
DT71570-QZ	14-tlg. Bit-Set in kompakter Kassette – 25mm: Ph1, 2x Ph2, Pz2, T10, 2x T15, 2x T20, 2x T25, T30 / 1x 125 mm und 1x 85 mm Magnet-Bithalter mit Führungshülse	1	6,20	7,38	Akt.netto
DT71516-QZ	24-tlg. Bit- und Ratschen-Set – 25mm: Pz1, Pz2, Pz3, Ph1, Ph2, Ph3, T10, T15, T20, T25, T30, T40, Hex 4, Hex 5, Hex 6 / Nüsse: 6, 7, 8, 10, 11, 13 mm / Bithalter, Adapter, Ratsche	1	22,00	26,18	Akt.netto
DT70707-QZ	26-tlg. Bit-Set in kleinem TOUGHCASE™ inkl. Kaffeebecher – 25mm: 2x Ph2, 5x Pz2, 2x Pz3, 1x T10, 1x T15, 1x T20, 2x T25, 1x T30 / 50mm: 1x Ph2, 1x Pz2, 1x Pz3, 1x T25 / Metallbohrer HSS-G mit 1/4" Sechskant-Aufnahme: 3, 4, 5, 6 mm / Steckschlüssel: 10 mm / Magnet-Bithalter mit Führungshülse, Kaffeebecher	4	29,30	34,87	Akt.netto
DT7944S-QZ	31-tlg. Bit-Set – 2x Pz1, 3x Pz2, Pz3, 2x Ph1, 2x Ph2, Ph3, SL4.5, SL5.5, SL6.5, 2x T10, 2x T15, 2x T20, 2x T25, 2x T30, 2x T40, Hex3, 2x Hex4, Hex5 / Schnellwechsel-Magnet-Bithalter	1	10,10	12,02	Akt.netto
DT7969-QZ	32-tlg. Bit-Set in langlebigem und schlagfestem Tough Case mit Gürtelclip Bits in Profiqualität – Ph1, 2x Ph2, Ph3, Pz1, 2x Pz2, Pz3, Si3, Si4, Si5, Si6.5, Hex3, Hex4, Hex5, Hex6, T10, T15, T20, T25, T27, T30, T40, TT10, TT15, TT20, TT25, TT27, TT30, TT40 / Magnet-Bithalter mit Sperr-Ring	1	12,20	14,52	Akt.netto
DT70717-QZ	40-tlg. Bit-Set in kleinem TOUGHCASE™ – 25mm: 1x Ph1, 2x Ph2, 1x Ph3, 2x Pz2, 2x Pz3, 2x T10, 2x T15, 3x T20, 3x T25, 2x T30, 1x SL6 / 50mm: 1x Ph1, 2x Ph2, 1x Pz1, 2x Pz2, 1x T10, 1x T15, 3x T20, 3x T25, 2x T30 / Steckschlüssel: 8,10 mm / Magnet-Bithalter	5	12,30	14,64	Akt.netto
DT70702-QZ	40-tlg. Bit-Set in kleinem TOUGHCASE™ – 25mm: 1x Ph1, 2x Ph2, 2x Ph3, 6x Pz2, 3x Pz3, 1x T10, 2x T15, 2x T25, 2x T30 / 50mm: 1x Ph1, 2x Ph2, 4x Pz2, 1x Pz3, 1x T15, 1x T20, 2x T25, 2x T30 / 89 mm: 2x Ph2 / Steckschlüssel: 8, 10 mm / Magnet-Bithalter mit Führungshülse	5	12,30	14,64	Akt.netto
DT70704-QZ	47-tlg. Bit-Set in kleinem TOUGHCASE™ inkl. Schutzbrille – 25mm: 1x Ph1, 1x Ph2, 1x Pz1, 1x Pz2, 4x T10, 4x T15, 8x T20, 8x T25, 3x T30, 3x T40, 1x T10H, 1x T15H, 2x T20H, 2x T25H, 2x T30H / 50mm: 1x T20, 1x T25 / Adapter 1/4" Sechskant auf 1/4" Vierkant / Adapter 1/4" Sechskant auf 3/8" Vierkant / Magnet-Bithalter / Sicherheitsbrille	5	17,60	20,94	Akt.netto
DT71569-QZ	100-tlg. T STAK™ Universal-Set – HSS-Metallohrer Ø 1,5, 2, 2,5, 3, 3,5, 4, 4,5, 5, 5,5, 6, 6,5, 7 mm / Betonbohrer Ø 4, 5, 5,5, 2x 6, 2x 8, 10 mm / Lochsäge Ø 32, 38, 44, 54 mm / Schnellspanndorn / Bits 25mm: 2x Pz1, 23x Pz2, 2x Pz3, 2x Ph1, 23x Ph2, Ph3, 2x T10, 2x T15, 2x T20, 2x T25, 2x T27, 2x T30, SL4, SL5, SL6, SL7 / Steckschlüssel: 5, 6, 7, 8, 10 mm / Bithalter	5	50,00	59,50	Akt.netto

Siehe auch Seite 282 / 283

## T STAK™ Caddy

**Produktmerkmale:** Kompatibel mit dem T STAK™ System als perfekte Ergänzung



Artikel-Nr.	Beschreibung	Mindestbestellmenge	UVP in EURO zzgl. MwSt.	UVP in EURO inkl. MwSt.	PG
DT70716-QZ	T STAK™ Caddy für 5 kleine TOUGHCASE™ plus 4 TIC TAC Boxen	1	17,00	20,23	Akt.netto

## Trockenbauschrauber-Zubehör

**Produktmerkmale:** Hochwertige Ersatzbits für den Magazinvorsatz des DEWALT® Trockenbauschraubers DCF6201 • Magnet-Bithalter für Schraubtiefenanschlag

Artikel-Nr.	Beschreibung	Gesamtlänge mm	Inhalt	UVP in EURO zzgl. MwSt.	UVP in EURO inkl. MwSt.	PG
DT7205-QZ	Pr2*	153	1	6,00	7,14	Akt.netto
DT7206-QZ	Pr2*	153	5	26,60	31,65	Akt.netto
DT7207-QZ	Pr2*	153	20	83,20	99,01	Akt.netto
DT20425-QZ**	Pr2* speziell für DCF6202	156	5	26,60	31,65	Akt.netto
DT7520-QZ	Magnet-Bithalter für Schraubtiefenanschlag	1	5	3,80	4,52	Akt.netto

\*Vergleichbar Ph2

\*\*Verfügbar ab Juni 2020



## EXTREME IMPACT® Steckschlüssel für Schlagschrauber

### Extrem robuste, schlagfeste Steckschlüssel



**SPEZIELLE HÄRTUNG**  
Extrem robust und widerstandsfähig für eine lange Lebensdauer selbst bei härtester Beanspruchung. Gemäß den Richtlinien ISO2725-1 und ISO2725-2



**1/4" ZU 1/2" ADAPTER**  
Für eine volle Kompatibilität mit Ihrem Schrauber sowohl 1/4" als auch Bohrfutter



**GELASERTE GRÖßENANGABEN**  
Abriebgeschützt platzierte Markierungen sorgen für eine dauerhaft gute Lesbarkeit



**EINSATZ**  
Für druckluft-, akku- und kabelbetriebene Schlagschrauber. Selbstverständlich auch einsetzbar auf allen anderen Schraubern mit Bit-Aufnahme oder Bohrfutter

**Anwendungen:** Absolut schlagfest, konzipiert für die härtesten Anwendungen, bis zu 300 Nm+ geeignet

Für den Einsatz in Schlagschraubern, Bohrmaschinen und Schraubern (Akku, Kabel und Druckluft)



#### Einzelpacks EXTREME IMPACT® Steckschlüssel 1/2", kurz

Artikel-Nr.	Durchmesser mm	Länge mm	Inhalt	UVP in EURO zzgl. MwSt.	UVP in EURO inkl. MwSt.	PG
DT7530-QZ	12	38	1	6,30	7,50	DW-ZUB
DT7531-QZ	13	38	1	6,50	7,74	DW-ZUB
DT7532-QZ	14	38	1	6,90	8,21	DW-ZUB
DT7533-QZ	15	38	1	7,40	8,81	DW-ZUB
DT7534-QZ	16	38	1	7,90	9,40	DW-ZUB
DT7535-QZ	17	38	1	8,20	9,76	DW-ZUB
DT7536-QZ	18	38	1	8,50	10,12	DW-ZUB
DT7537-QZ	19	38	1	9,00	10,71	DW-ZUB
DT7538-QZ	20	38	1	9,40	11,19	DW-ZUB
DT7539-QZ	21	38	1	10,10	12,02	DW-ZUB
DT7540-QZ	22	38	1	10,70	12,73	DW-ZUB
DT7541-QZ	24	38	1	11,10	13,21	DW-ZUB



#### Einzelpacks EXTREME IMPACT® Steckschlüssel 1/2", lang

Artikel-Nr.	Durchmesser mm	Länge mm	Inhalt	UVP in EURO zzgl. MwSt.	UVP in EURO inkl. MwSt.	PG
DT7546-QZ	12	78	1	10,80	12,85	DW-ZUB
DT7547-QZ	13	78	1	11,50	13,69	DW-ZUB
DT7548-QZ	14	78	1	12,10	14,40	DW-ZUB
DT7549-QZ	15	78	1	12,30	14,64	DW-ZUB
DT7550-QZ	16	78	1	12,70	15,11	DW-ZUB
DT7551-QZ	17	78	1	12,90	15,35	DW-ZUB
DT7552-QZ	18	78	1	13,30	15,83	DW-ZUB
DT7553-QZ	19	78	1	13,30	15,83	DW-ZUB
DT7554-QZ	20	78	1	13,30	15,83	DW-ZUB
DT7555-QZ	21	78	1	13,30	15,83	DW-ZUB
DT7556-QZ	22	78	1	14,40	17,14	DW-ZUB
DT7557-QZ	24	78	1	14,70	17,49	DW-ZUB

#### Sets

Artikel-Nr.	Beschreibung	Inhalt	UVP in EURO zzgl. MwSt.	UVP in EURO inkl. MwSt.	PG
DT7507-QZ	9-tlg. Set Schlagschrauber-Steckschlüssel 10, 13, 15, 17, 19, 22, 24, 27 mm, 1/4" zu 1/2" Adapter	1	41,40	49,27	Akt.netto
DT7506-QZ	17-tlg. Set Schlagschrauber-Steckschlüssel 6, 8, 10, 11, 12, 13, 14, 16, 17, 18, 19, 20, 21, 22, 24, 27 mm, 1/4" zu 1/2" Adapter	1	66,80	79,49	Akt.netto

Siehe auch Seite 283

## EXTREME IMPACT® Schlagschrauber-Adapter

DT7508



Artikel-Nr.	Beschreibung	Inhalt	UVP in EURO zzgl. MwSt.	UVP in EURO inkl. MwSt.	PG
DT7508-QZ	Adapter 1/4"-Werkzeugaufnahme für 1/2" Schlagschrauber	1	13,90	16,54	DW-ZUB
DT7512-QZ	Adapter 1/2"-Werkzeugaufnahme für 1/4" Schlagschrauber	1	11,20	13,33	DW-ZUB

DT7512



## Steckschlüssel

Für den Einsatz in Bohrmaschinen und Schraubern (Akku und Kabel)



EXTREME Easy Clean Permanentmagnet

#### Außensechskant-Steckschlüssel (Form E 6.3 1/4")

Artikel-Nr.	Beschreibung	Größe mm	Gesamtlänge mm	Inhalt	UVP in EURO zzgl. MwSt.	UVP in EURO inkl. MwSt.	PG
DT7401-QZ	Permanentmagnet	7	50	1	3,80	4,52	DW-ZUB
DT7402-QZ	Permanentmagnet	8	50	1	3,90	4,64	DW-ZUB
DT7403-QZ	Permanentmagnet	10	50	1	4,10	4,88	DW-ZUB
DT7423-QZ	Permanentmagnet / 12-Kant	11	50	1	4,30	5,12	DW-ZUB
DT7404-QZ	Permanentmagnet	13	50	1	4,40	5,24	DW-ZUB
DT7430-QZ	EXTREME IMPACT® Permanentmagnet/Easy Clean	8	75	1	7,70	9,16	DW-ZUB
DT7440-QZ	EXTREME IMPACT® Permanentmagnet/Easy Clean	10	75	1	8,30	9,88	DW-ZUB
DT7450-QZ	EXTREME IMPACT® Permanentmagnet/Easy Clean	13	75	1	8,80	10,47	DW-ZUB
DT7460-QZ	EXTREME IMPACT® Permanentmagnet-Set/Easy Clean	8, 10, 13	75	1	24,60	29,27	DW-ZUB

## Bithalter



#### Form E 6.3 1/4"

Artikel-Nr.	Beschreibung	Gesamtlänge mm	Inhalt	UVP in EURO zzgl. MwSt.	UVP in EURO inkl. MwSt.	PG
DT7500-QZ	Bithalter magnetisch	60	1	5,60	6,66	DW-ZUB
DT7511-QZ	Schnellwechsel-Magnet-Bithalter	60	1	5,60	6,66	DW-ZUB
DT7515-QZ	Schnellwechsel-Bithalter ClicFix für Einhandbedienung, magnetisch	60	1	19,00	22,61	DW-ZUB
DT7521-QZ	Trockenbau-Bithalter mit Bit PH2, 25 mm	75	1	16,50	19,64	DW-ZUB
DT7701-QZ	Magnet-Bithalter mit Führungshülse, Ø 9.5 mm	80	1	8,10	9,64	DW-ZUB
DT7505-QZ	EXTREME IMPACT® schwenkbarer Bithalter mit EXTREME IMPACT® Torsion Bit Pz2, 25 mm	87	1	11,60	13,80	DW-ZUB
DT7522-QZ	EXTREME FLEXTORQ™ Magnet-Bithalter	92	1	12,40	14,76	DW-ZUB
DT7524-QZ	EXTREME® Magnet-Bithalter	76	1	10,80	12,85	DW-ZUB

## Schnellwechsel-System

**Produktmerkmale:** Komplettes Bohr-Senk-Schraubsystem • Einhändig bedienbares Verriegelungssystem zum schnellen Wechseln zwischen Bohr- und Schraubanwendung • Robuster 8 mm Schaft für erhöhte Stabilität

**Anwendungen:** Für den Einsatz in Hart- und Weichholz sowie Holzwerkstoffen • Ideal für den Einsatz im Möbelbau, Innenausbau etc.

Die Schnellwechsel-Einheit ist ein komplettes Bohr-Senk-Schraubsystem für sauberes und exaktes Vorbohren und Versenken von Schrauben. Das einhändig bedienbare Verriegelungssystem zum schnellen Wechseln zwischen Bohr- und Schraubanwendung reduziert den Zeitaufwand von drei Arbeitsschritten auf ein Minimum.

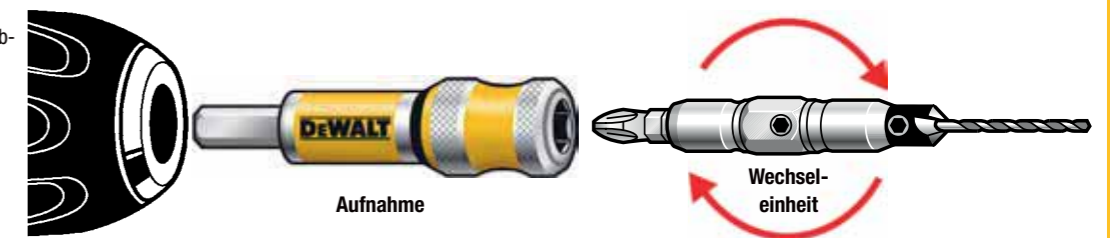

Für den Einsatz in Bohrmaschinen und Schraubern (Akku und Kabel)

#### Pilotbohrer mit Aufstecksenker

Artikel-Nr.	Beschreibung	Größe	Inhalt	UVP in EURO zzgl. MwSt.	UVP in EURO inkl. MwSt.	PG
DT7607-XJ	Pilotbohrer mit Senker, für 6 mm Schrauben	Nr. 12	1	5,20	6,19	DW-ZUB

#### Schnellwechsel-Komplett-Set

Artikel-Nr.	Beschreibung	Größe	Inhalt	UVP in EURO zzgl. MwSt.	UVP in EURO inkl. MwSt.	PG
DT7612-XJ	Komplett-Set mit Aufnahme, Wechseleinheit, Bohrer mit Senker Nr. 6, 8, 10, 12, Bits 25mm: 2x Pz2, 2x Ph2	Nr. 6, 8, 10, 12	10	46,80	55,69	DW-ZUB

# Kreissägeblätter

Die Eigenschaften der Kreissägeblätter bestimmen Arbeitsfortschritt, Schnittqualität und Standzeit für den jeweiligen zu bearbeitenden Werkstoff.

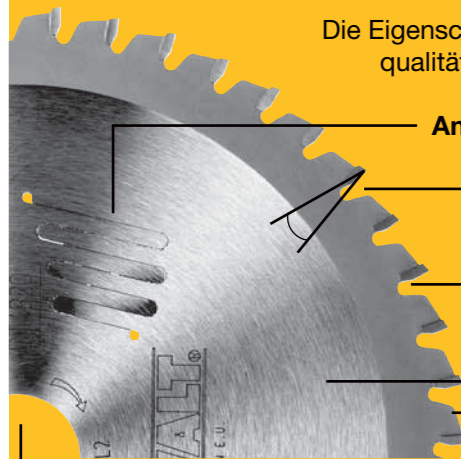

**Anti-Vibrations-Linien:** Vermindern die Vibrationen im Sägeblatt und sorgen für äußerst präzise Schnitte und eine effektive Geräuschreduzierung.\*

**Zahnwinkel:** Neigung des Zahns = Winkel, der die Zahnbrust mit einer gedachten Linie zwischen Schneidkante und Sägeblattmittelpunkt bildet (+20° bis -7°).

**Schnittbreite:** Die Schnittbreite eines Sägeblattes wird durch die Breite des Zahns bestimmt – als messbarer Abstand zwischen rechter und linker Flankenoberkante.

**Blattkörper:** Dicke des Sägeblattkörpers.

**Zahnzahl und -geometrie:** Qualität und Geschwindigkeit eines Sägeschnittes werden wesentlich bedingt durch die Zahnzahl- und form. So eignen sich Sägeblätter mit niedriger Zahnzahl und

positivem Zahnwinkel eher für schnelle, einfache Formatschnitte, während Sägeblätter mit hoher Zahnzahl und negativem Winkel für feine Schnitte in anspruchsvollen Materialien, wie Laminaten und beschichteten Platten geeignet sind.

**Bohrungsdurchmesser:** Durchmesser der Bohrung für die Aufnahme des Blattes in der Maschine.

## Qualitätsklassen

**XR EXTREME® RUNTIME:** Kreissägeblätter für eine kompromisslose Performance. Einzigartige Zahnform (Wechselzahn- & Flachzahngeometrie) und Thin Kerf Design für weniger Staub und eine geringere Belastung der Säge. Hochwertigstes Hartmetall und Dehnungs-Slots für eine effiziente Ausnutzung der maximalen Akku-Leistung. Die Anti-Vibrations- und Geräuschdämpfungslinien vermindern die Vibrationen im Sägeblatt und sorgen für äußerst präzise Schnitte und eine effektive Geräuschreduzierung.\*

**EXTREME®:** Sägeblätter für ein feines Finish. Extra große und harte HM-Zähne für extrem saubere und präzise Schnitte. Einzigartige Legierung mit Chrombestandteilen für eine längere Standzeit. Gelaserter Blattkörper für eine höhere Rundlaufgenauigkeit und zusätzliche Schnittpräzision. Anti-Vibrations-Elemente vermindern die Vibrationen im Sägeblatt und sorgen für äußerst präzise Schnitte und eine effektive Geräuschreduzierung.\*

**CONSTRUCTION:** Extrem robuste und widerstandsfähige Sägeblätter. Verstärkte Blattschultern für eine exzellente Blattschärfe und einen schnellen Sägefertschritt mit hoher Lebensdauer. Extrem robuste HM-Zähne, durch die harte Schläge durch Nägel und Betonreste direkt in den gehärteten Blattkörper geleitet werden und somit Zahnausbrüche verhindern. Stabiler Blattkörper absorbiert härteste Schläge und sorgt für eine verlängerte Lebensdauer.

## Zahngeometrie

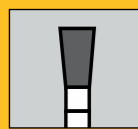

### Flachzahn (FZ)

Zahngeometrie, bei der die Schneidkante des Zahns gerade und ohne jegliche Neigung geschliffen ist. Diese Zahnform wird für Längsschnitte und für universelle Anwendungen eingesetzt, wenn hohe Schnittqualität weniger maßgeblich ist.

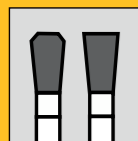

### Trapez-Flachzahn (TFZ)

Zahngeometrie, bei der abwechselnd ein Flachzahn gefolgt von einem geringfügig höheren, trapezförmig geschliffenen Zahn angeordnet ist. Dieser höhere Zahn schneidet entsprechend tiefer, aufgrund seiner beidseitig angefasten Oberkanten aber etwas schmaler als der folgende Flachzahn. Hierdurch wird das Splintern von spröden Materialien wie z.B. Laminat verhindert.

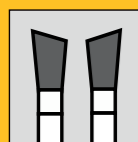

### Wechselzahn (WZ)

Zahngeometrie, bei der die Schneidkanten der Zähne abwechselnd schräg geschliffen sind, wobei der Winkel von 10° bis 20° reichen kann. Diese Zahnform findet hauptsächlich Anwendung für Querschnitte in Hart- und Weichholz, sowie im universellen Einsatz.

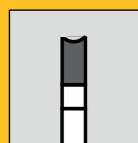

### Dachzahn / Hohlzahn (HZ)

Zwei Vorritzer schneiden die Beschichtung vor, ehe die Hauptflanke das (Voll-) Material trennt.

Vor allem geeignet für beidseitig beschichtete Plattenwerkstoffe.

Vorteil: Ausrissfreie Schnittkanten an Ober- und Unterseite des Werkstückes.

\*Nur gekennzeichnete Blätter

# Kreissägeblätter für Stationärsägen

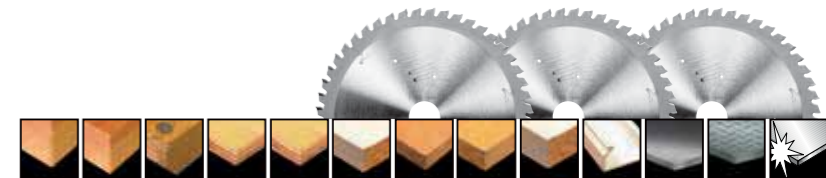

Art.-Nr.	Sägeblatt-Ø/ Bohrung	Anzahl Zähne	Zahn- geometrie	Zahn- winkel	XR EXTREME RUNTIME, EXTREME ODER DC	Schnitte	Hartholz	Bauholz	Holz mit Nägeln	Weiches Holz	Sperrholz	Laminat	MDF	Furnier	Beschichtete Paneele	Kunst- stoff	Alumi- nium	Metall / Stahl	Edel- stahl	
164	DT1669	184/16	24	WZ	7°	2	UE													
	DT1668	184/16	40	WZ	7°	2	FS													
210	DT99565	210/30	24	WZ/FZ	20°	3	UE													
	DT99566	210/30	36	WZ/FZ	20°	3	FS													
	DT99567	210/30	60	WZ/FZ	20°	3	EFS													
216	DT1952	216/30	24	WZ	-5°	1	ESS													
	DT99568	216/30	24	WZ/FZ	7°	3	UE													
	DT99569	216/30	36	WZ/FZ	7°	3	FS													
	DT1953	216/30	40	WZ	-5°	1	UE													
	DT1914	216/30	48	TFZ	-5°	1	-													
	DT99570	216/30	60	WZ/FZ	7°	3	EFS													
	DT4286	216/30	80	TFZ	-5°	2	EFS													
	DT4310	216/30	24	WZ	-5°	2	ESS													
	DT4320	216/30	48	WZ	-5°	2	UE													
	DT4350	216/30	60	WZ	-5°	2	FS													
	DT4370	216/30	60	TFZ	-5°	2	EFS													
235	DT1954	235/30	24	WZ	20°	1	ESS													
	DT1955	235/30	40	WZ	10°	1	UE													
	DT1956	250/30	24	WZ	10°	1	ESS													
	DT1957	250/30	48	WZ	10°	1	UE													
	DT4202	250/30	24	FZ	10°	2	-													
	DT4301	250/30	24	FZ	10°	2	-													
	DT99571	250/30	24	WZ/FZ	7°	3	UE													
	DT99572	250/30	36	WZ/FZ	7°	3	FS													
	DT99573	250/30	60	WZ/FZ	7°	3	EFS													
	DT4226	250/30	30	WZ	20°	2	UE													
	DT4282	250/30	96	TFZ	-5°	2	EFS													
250	DT4287	250/30	80	TFZ	-5°	2	EFS													
	DT4311	250/30	24	FZ	10°	2	ESS													
	DT4321	250/30	30	WZ	10°	2	UE													
	DT4322	250/30	40	WZ	10°	2	UE													
	DT4323	250/30	48	WZ	20°	2	UE													
	DT4345	250/30	50	HZ	10°	2	EFS													
	DT4351	250/30	60	WZ	10°	2	FS													
	DT4352	250/30	60	TFZ	-5°	2	FS													
	DT4353	250/30	80	WZ	10°	2	FS													
260	DT4214	260/30	24	WZ	15°	2	ESS													
	DT4280	260/30	80	TFZ	-5°	2	EFS													
	DT4324	260/30	48	WZ	10°	2	UE													
300	DT4281	300/30	80	TFZ	-5°	2	EFS													
305	DT1958	305/30	24	WZ	-5°	1	ESS													
	DT1959	305/30	48	WZ	10°	1	UE													
	DT1960	305/30	60	WZ	-5°	1	UE													
	DT1184	305/30	80	WZ	5°	1	UE													
	DT1916	305/30	80	TFZ	-5°	1	-													
	DT4210	305/30	32	WZ	-5°	2	ESS													
	DT99574	305/30	42	WZ/FZ	7°	3	UE													
	DT4218	305/30	72	HZ	10°	2	-													
	DT4260	305/30	60	WZ	-5°	2	FS													
	DT99575	305/30	60	WZ/FZ	7°	3	FS													
	DT4283	305/30	80	TFZ	-5°	2	EFS													
	DT4288	305/30	80	TFZ	-5°	2	EFS													
	DT99576	305/30	80	WZ/FZ	7°	3	EFS													
	DT4290	305/30	96	TFZ	-5°	2	EFS													
	DT4330	305/30	36	WZ	-5°	2	UE													
	DT4331	305/30	60	WZ	-5°	2	FS													
	DT4346	305/30	60	HZ	10°	2	EFS													
	DT4340	305/30	48	WZ	10°	2	UE													
315	DT1961	315/30	24	WZ	20°	1	ESS													
	DT4332	315/30	48	WZ	10°	2	UE													
	DT4305	350/30	36	FZ	10°	2	-													
355	DT1921	355/25.4	70	TFZ	10°	1	-													
	DT1922	355/25.4	90	TFZ	10°	1	-													
	DT1926	355/25.4	66	TFZ	1.5°	1	-													
	DT1927	355/25.4	90	TFZ	1.5°	1	-													
400	DT4317	400/30	36	WZ	10°	2	ESS													

DC (1) = DEWALT® Construction EXTREME® (2) XR EXTREME® RUNTIME (3) ESS = Extra Schnelle Schnitte UE = Universeller Einsatz FS = Feine Schnitte EFS = Extra feine Schnitte

### EXTREME® Kreissägeblätter für Stationärsägen

EXTREME® Kreissägeblätter für Stationärsägen – messerscharfe Schnittkanten und Schnittflächen wie geschliffen: das sind die Markenzeichen der EXTREME® Kreissägeblätter für Stationärsägen. Diese sind speziell abgestimmt auf den Einsatz in Holz, beschichteten und unbeschichteten Holzwerkstoffen, Kunststoff und Aluminium. Sie verbinden in einzigartiger Weise beispielhafte Präzision und ein extrem hochwertiges Finish mit Longlife-Eigenschaften. EXTREME® – die erste Wahl für den professionellen Werkstattbetrieb.



#### Einzelpacks

Artikel-Nr.	Sägeblatt-Ø/ Bohrung	Blattstärke/ Schnittbreite	Anzahl Zähne	Zahn- geometrie	Zahn- winkel	Schnelle Schnitte	Universal Einsatz	Feine Schnitte	Extra feine Schnitte	Aluminium	UVP in EURO zzgl. MwSt.	UVP in EURO inkl. MwSt.	PG
DT4310-QZ*	216/30	1.8/2.6	24	WZ	-5°	•					60,00	71,40	DW-ZUB
DT4320-QZ*	216/30	1.8/2.6	48	WZ	-5°		•				75,90	90,32	DW-ZUB
DT4350-QZ*	216/30	1.8/2.6	60	WZ	-5°			•			77,60	92,34	DW-ZUB
DT4370-QZ*	216/30	1.8/2.6	60	TFZ	-5°				•		85,10	101,27	DW-ZUB
DT4286-QZ	216/30	1.8/2.6	80	TFZ	-5°					•	81,30	96,75	DW-ZUB
DT4311-QZ*	250/30	2.2/3.0	24	FZ	10°	•					60,00	71,40	DW-ZUB
DT4321-QZ*	250/30	2.2/3.0	30	WZ	10°		•				68,70	81,75	DW-ZUB
DT4226-QZ	250/30	2.2/3.0	30	WZ	20°		•				57,30	68,19	DW-ZUB
DT4322-QZ*	250/30	2.2/3.0	40	WZ	10°		•				75,90	90,32	DW-ZUB
DT4323-QZ*	250/30	2.2/3.0	48	WZ	20°		•				79,40	94,49	DW-ZUB
DT4345-QZ	250/30	2.54/3.2	50	HZ	10°				•		123,90	147,44	DW-ZUB
DT4351-QZ*	250/30	2.2/3.0	60	WZ	10°			•			79,40	94,49	DW-ZUB
DT4352-QZ*	250/30	2.2/3.0	60	TFZ	-5°			•			90,60	107,81	DW-ZUB
DT4353-QZ*	250/30	2.2/3.0	80	WZ	10°			•			98,00	116,62	DW-ZUB
DT4287-QZ	250/30	2.2/3.0	80	TFZ	-5°				•	•	85,10	101,27	DW-ZUB
DT4282-QZ	250/30	2.2/3.0	96	TFZ	-5°				•	•	88,70	105,55	DW-ZUB
DT4324-QZ*	260/30	1.8/2.6	48	WZ	10°		•				81,30	96,75	DW-ZUB
DT4280-QZ	260/30	1.8/2.6	80	TFZ	-5°				•	•	86,90	103,41	DW-ZUB
DT4281-QZ	300/30	2.2/3.0	80	TFZ	-5°				•	•	96,10	114,36	DW-ZUB
DT4210-QZ	305/30	1.8/2.6	32	WZ	-5°	•					57,80	68,78	DW-ZUB
DT4330-QZ*	305/30	2.2/3.0	36	WZ	-5°		•				83,20	99,01	DW-ZUB
DT4340-QZ*	305/30	2.2/3.0	48	WZ	10°		•				86,10	102,46	DW-ZUB
DT4260-QZ	305/30	1.8/2.6	60	WZ	-5°			•			75,90	90,32	DW-ZUB
DT4331-QZ*	305/30	2.2/3.0	60	WZ	-5°			•			96,10	114,36	DW-ZUB
DT4283-QZ	305/30	1.8/2.6	80	TFZ	-5°				•	•	96,10	114,36	DW-ZUB
DT4288-QZ	305/30	2.2/3.0	80	TFZ	-5°				•	•	96,10	114,36	DW-ZUB
DT4290-QZ	305/30	2.2/3.0	96	TFZ	-5°				•	•	108,80	129,47	DW-ZUB
DT4332-QZ*	315/30	2.2/3.0	48	WZ	10°		•				88,70	105,55	DW-ZUB
DT4346-QZ	305/30	2.54/3.2	60	HZ	10°				•		141,70	168,62	DW-ZUB
DT4317-QZ*	400/30	2.5/3.0	36	WZ	10°	•					94,30	112,22	DW-ZUB

◆ Gekennzeichnete Sägeblätter verfügen über Laserlinien zur Vibrations- und Geräuschdämmung oder korrosionsschutzgeschützte Zähne

### XR EXTREME® RUNTIME Kreissägeblätter für Stationärsägen

XR EXTREME® RUNTIME Kreissägeblätter für Stationärsägen – optimale Abstimmung auf die DEWALT® XR FLEXVOLT Maschinen und somit effiziente Ausnutzung der maximalen Akku-Leistung. Bis zu 2x längere Laufzeit pro Akkuladung. Dehnungs-Slots. Thin Kerf = Besonders dünner Schnitt (weniger Staub, geringe Belastung der Säge) und einzigartige Zahnform (Wechselzahn- & Flachzahngeometrie). Anti-Vibrations- und Geräuschdämpfungslinien. Für Holz mit Nägeln (Nail Tough).



Für den Einsatz auf Stationärsägen (Akku)



#### Einzelpacks

Artikel-Nr.	Sägeblatt-Ø/ Bohrung	Blattstärke/ Schnittbreite	Anzahl Zähne	Zahn- geometrie	Zahn- winkel	Universal Einsatz	Feine Schnitte	Extra feine Schnitte	UVP in EURO zzgl. MwSt.	UVP in EURO inkl. MwSt.	PG
DT99565-QZ	210/30	1.24/1.8	24	WZ/FZ	20°	•			47,00	55,93	DW-ZUB
DT99566-QZ	210/30	1.24/1.8	36	WZ/FZ	20°		•		61,80	73,54	DW-ZUB
DT99567-QZ	210/30	1.24/1.8	60	WZ/FZ	20°			•	72,90	86,75	DW-ZUB
DT99568-QZ	216/30	1.6/2.16	24	WZ/FZ	7°	•			60,40	71,88	DW-ZUB
DT99569-QZ	216/30	1.6/2.16	36	WZ/FZ	7°		•		76,30	90,80	DW-ZUB
DT99570-QZ	216/30	1.6/2.16	60	WZ/FZ	7°			•	78,20	93,06	DW-ZUB
DT99571-QZ	250/30	1.6/2.16	24	WZ/FZ	7°	•			55,00	65,45	DW-ZUB
DT99572-QZ	250/30	1.6/2.16	36	WZ/FZ	7°		•		76,30	90,80	DW-ZUB
DT99573-QZ	250/30	1.6/2.16	60	WZ/FZ	7°			•	87,10	103,65	DW-ZUB
DT99574-QZ	305/30	1.6/2.16	42	WZ/FZ	7°	•			84,90	101,03	DW-ZUB
DT99575-QZ	305/30	1.6/2.16	60	WZ/FZ	7°		•		92,70	110,31	DW-ZUB
DT99576-QZ	305/30	1.6/2.16	78	WZ/FZ	7°			•	109,30	130,07	DW-ZUB

### EXTREME® Spezial-Kreissägeblätter für DCS365

**Produktmerkmale:** Wechselzahngeometrie und positive Zahnwinkel ermöglichen schnelle und präzise Schnitte mit hoher Vorschubgeschwindigkeit • Vibrations- und Geräuschdämpfungslinien für ruhigen Lauf und verbesserte Schnittergebnisse • Ultrascharfe HM-Zähne für extrem saubere und präzise Schnitte • Optimierter Schnittwinkel, für ausrissfreie Schnitte



#### Einzelpacks

Artikel-Nr.	Sägeblatt-Ø/ Bohrung	Blattstärke/ Schnittbreite	Anzahl Zähne	Zahn- geometrie	Zahn- winkel	Universal- Einsatz	Feine Schnitte	UVP in EURO zzgl. MwSt.	UVP in EURO inkl. MwSt.	PG
DT1668-QZ	184/16	1.0x1.6	40	WZ	7°		•	35,60	42,36	DW-ZUB
DT1669-QZ	184/16	1.0x1.6	24	WZ	7°	•		29,30	34,87	DW-ZUB

### EXTREME® Kreissägeblätter für Stationärsägen

Extrem feine Schnitte für kunststoffbeschichtete Holzwerkstoffe

**Produktmerkmale:** Spezielles Blattdesign für extrem feine Schnitte in kunststoffbeschichteten Paneelen

**Anwendungen:** Zum Sägen von kunststoffbeschichteten Holzwerkstoffen und Laminaten

Für den Einsatz auf Stationärsägen



beschichtete Holzwerkstoffe



#### Einzelpack

Artikel-Nr.	Sägeblatt-Ø mm	Bohrung mm	Blattstärke mm	Schnittbreite mm	Anzahl Zähne	Zahn- geometrie	Zahn- winkel	UVP in EURO zzgl. MwSt.	UVP in EURO inkl. MwSt.	PG
DT4218-QZ*	305	30	2.5	3.0	72	HZ	10°	106,90	127,21	DW-ZUB

◆ Gekennzeichnete Sägeblätter verfügen über Laserlinien zur Vibrations- und Geräuschdämmung oder korrosionsschutzgeschützte Zähne

### Metallkreissägeblätter für Stationärsägen

**Produktmerkmale:** Speziell modifizierte Trapez-Flachzahn-Schneidengeometrie für saubere, nahezu gratfreie Schnitte und dadurch geringeren Nachbearbeitungsaufwand • Längere Lebensdauer und feinere, akkuratere Schnitte durch neues Löt-Verfahren • Sauberes Arbeiten durch kühlmittelfreies Sägen • Bis zu 4x schnellere Schnitte als mit Trennscheiben

**Anwendungen:** Geeignet zum Schneiden von Aluminium, Metall/Stahl und Edelstahl

Für den Einsatz auf Metall-Kaltkreissägen

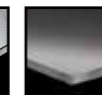

Metall/Stahl

Edelstahl

Aluminium



#### Einzelpacks

Artikel-Nr.	Sägeblatt-Ø/ Bohrung	Blattstärke/ Schnittbreite	Anzahl Zähne	Zahn- geometrie	Zahn- winkel	Aluminium	Stahl	Edelstahl	UVP in EURO zzgl. MwSt.	UVP in EURO inkl. MwSt.	PG
DT1914-QZ	216/30	1.8/2.6	48	TFZ	-5°	•			93,00	110,67	DW-ZUB
DT1916-QZ	305/30	2.5/3.2	80	TFZ	-5°	•			132,00	157,08	DW-ZUB
DT1921-QZ	355/25.4	1.75/2.15	70	TFZ	10°			•	186,30	221,70	DW-ZUB
DT1922-QZ	355/25.4	1.75/2.15	90	TFZ	10°			•	216,80	257,99	DW-ZUB
DT1926-QZ	355/25.4	1.95/2.31	66	TFZ	1.5°		•		165,70	197,18	DW-ZUB
DT1927-QZ	355/25.4	1.95/2.31	90	TFZ	1.5°		•		186,30	221,70	DW-ZUB

## EXTREME® Kreissägeblätter für Radialarmsägen

**Produktmerkmale:** Alle Sägeblätter verfügen über Spandickenbegrenzung • Flachzahngeometrie ermöglicht saubere, schnelle Schnitte

**Anwendungen:** Zum Sägen von Holz, MDF und Sperrholz

Für den Einsatz auf Radialarmsägen

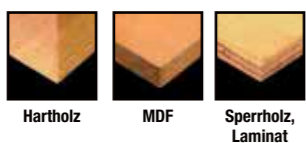

### Einzelpacks

Artikel-Nr.	Sägeblatt-Ø mm	Bohrung mm	Blattstärke mm	Schnittbreite mm	Anzahl Zähne	Zahn-geometrie	Zahn-winkel	UVP in EURO zzgl. MwSt.	UVP in EURO inkl. MwSt.	PG
DT4202-QZ	250	30	1.8	2.8	24	FZ	10°	51,80	61,64	DW-ZUB
DT4301-QZ*	250	30	2.2	3.0	24	FZ	10°	60,00	71,40	DW-ZUB
DT4305-QZ*	350	30	2.2	3.0	36	FZ	10°	77,60	92,34	DW-ZUB

\* Gekennzeichnete Sägeblätter verfügen über Laserlinien zur Vibrations- und Geräuschdämmung oder korrosionsgeschützte Zähne

## Bau-Kreissägeblätter für Stationärsägen

**Produktmerkmale:** Extrem robuste, nagelfeste Baustellensägeblätter für härteste Anforderungen • Entwickelt für den Einsatz auf Stationärsägen zum Schneiden von natürlichen Hölzern und Verbundmaterialien wie Schalhaut ermöglichen sie einfache bis gute Quer- und Längsschnitsergebnisse • Nail Tough – auch zum Sägen für Holz mit Nägeln

Für den Einsatz auf Stationärsägen



### Einzelpacks

Artikel-Nr.	Sägeblatt-Ø/Bohrung	Blattstärke/Schnittbreite	Anzahl Zähne	Zahn-geometrie	Zahn-winkel	Reduzier-ringe gerändelt	Schnelle Schnitte	Universal-Einsatz	UVP in EURO zzgl. MwSt.	UVP in EURO inkl. MwSt.	PG
DT1952-QZ	216/30	1.7/2.6	24	WZ	-5°	-	•	•	19,30	22,97	DW-ZUB
DT1953-QZ	216/30	1.7/2.6	40	WZ	-5°	-	•	•	20,70	24,63	DW-ZUB
DT1954-QZ	235/30	2.6	24	WZ	20°	-	•	•	28,80	34,27	DW-ZUB
DT1955-QZ	235/30	2.6	40	WZ	10°	-	•	•	34,50	41,06	DW-ZUB
DT1956-QZ	250/30	2.0/3.0	24	WZ	10°	16/20/25.4	•	•	24,90	29,63	DW-ZUB
DT1957-QZ	250/30	1.8/3.0	48	WZ	10°	16/20/25.4	•	•	27,60	32,84	DW-ZUB
DT1958-QZ	305/30	2.0/3.0	24	WZ	-5°	25.4	•	•	34,50	41,06	DW-ZUB
DT1959-QZ	305/30	2.0/3.0	48	WZ	10°	25.4	•	•	37,90	45,10	DW-ZUB
DT1960-QZ	305/30	2.0/3.0	60	WZ	-5°	25.4	•	•	41,30	49,15	DW-ZUB
DT1961-QZ	315/30	2.2/3.2	24	WZ	20°	25.4	•	•	37,90	45,10	DW-ZUB
DT1184-QZ	305/30	1.75/2.41	80	WZ	5°	-	•	•	46,80	55,69	DW-ZUB

### Sets

Artikel-Nr.	Beschreibung	UVP in EURO zzgl. MwSt.	UVP in EURO inkl. MwSt.	PG
DT1962-QZ	3er Pack Bau-Kreissägeblätter für Stationärsägen – 2x DT1952: 216x30x2.6 mm, 24, WZ, -5° / 1x DT1953: 216x30x2.6 mm, 40, WZ, -5°	40,80	48,55	Akt.netto
DT1963-QZ	3er Pack Bau-Kreissägeblätter für Stationärsägen – 2x DT1956: 250x30x3.0 mm, 24, WZ, 10° / 1x DT1957: 250x30x3.0 mm, 48, WZ, 10°	51,40	61,17	Akt.netto
DT1964-QZ	3er Pack Bau-Kreissägeblätter für Stationärsägen – 1x DT1958: 305x30x3.0 mm, 24, WZ, -5° / 1x DT1959: 305x30x3.0 mm, 48, WZ, 10° / 1x DT1960: 305x30x3.0 mm, 60, WZ, -5°	74,10	88,18	Akt.netto

Siehe auch Seite 284

## Kreissägeblätter für Handkreissägen

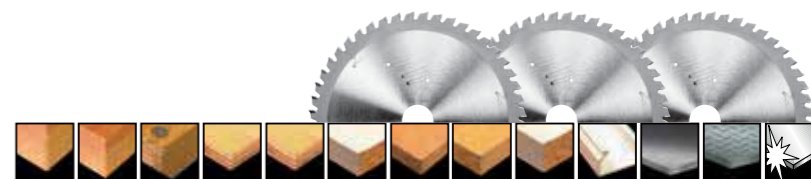

Art.-Nr.	Sägeblatt-Ø/Bohrung	Anzahl Zähne	Zahn-geometrie	Zahn-winkel	XR EXTREME RUNTIME, EXTREME ODER DC	Schnitte	Hartholz	Bauholz	Holz mit Nägeln	Weiches Holz	Sperrholz	Laminat	MDF	Furnier	Beschichtete Paneele	Kunststoff	Aluminium	Metal / Stahl	Edelstahl	
DT1946	136/10TK*	16	WZ	20°	1	ESS		✓	✓	✓										
DT1923	140/20	30	TFZ	1,5°	1	FS													✓	
DT1930	152/20	24	WZ	10°	1	UE														
DT1931	160/20	18	WZ	20°	1	ESS		✓	✓	✓										
DT1932	160/20	30	WZ	10°	1	UE		✓	✓	✓										
DT4057	160/20	36	WZ	10°	2	FS	✓				✓		✓							
DT4084	160/20	48	TFZ	-5°	2	EFS					✓		✓	✓	✓	✓	✓	✓	✓	
DT1091	165/20	40	WZ	5°	2	UE	✓				✓		✓						✓	
DT1090	165/20	48	WZ	5°	2	FS	✓				✓		✓						✓	
DT1087	165/20	54	TFZ	0°	2	EFS	✓				✓		✓						✓	
DT1088	165/20	54	TFZ	-5°	2	EFS	✓				✓		✓						✓	
DT10300	165/20	24	WZ	18°	2	UE	✓				✓		✓							
DT10301	165/20	40	WZ	18°	2	FS	✓				✓		✓							
DT10624	165/20	24	WZ	18°	2	UE	✓				✓		✓							
DT10640	165/20	40	WZ	18°	2	FS	✓				✓		✓							
DT1933	165/20	18	WZ	20°	1	ESS		✓	✓	✓										
DT1934	165/20TK*	24	WZ	10°	1	UE		✓	✓	✓										
DT1935	165/20	30	WZ	10°	1	UE		✓	✓	✓										
DT1950	165/20TK*	40	WZ	20°	1	FS		✓	✓	✓									✓	
DT1949	165/20TK*	24	WZ	20°	1	UE		✓	✓	✓										
DT1948	165/20TK*	16	WZ	20°	1	ESS		✓	✓	✓										
DT1911	165/20	36	FZ	3°	1	FS													✓	
DT4026	165/20	24	WZ	25°	2	UE	✓				✓		✓							
DT99560	165/20	24	WZ/FZ	10°	3	UE	✓				✓		✓						✓	
DT99561	165/20	42	WZ/FZ	10°	3	FS	✓				✓		✓						✓	
DT1936	165/30	18	WZ	20°	1	ESS		✓	✓	✓										
DT1937	165/30	30	WZ	10°	1	UE		✓	✓	✓										
DT4027	165/30	24	WZ	25°	2	UE	✓				✓		✓							
DT4088	165/30	48	TFZ	-5°	2	EFS					✓		✓	✓	✓	✓	✓	✓	✓	
DT10302	184/16	24	WZ	18°	2	UE	✓				✓		✓							
DT10303	184/16	40	WZ	18°	2	FS	✓				✓		✓							
DT1938	184/16	18	WZ	20°	1	ESS		✓	✓	✓										
DT1940	184/16	30	WZ	10°	1	UE		✓	✓	✓										
DT4031	184/16	28	WZ	25°	2	UE	✓				✓		✓							
DT4063	184/16	40	WZ	10°	2	FS	✓				✓		✓							
DT4092	184/16	48	TFZ	-5°	2	EFS														
DT1951	184/20TK*	24	WZ	18°	1	UE		✓	✓	✓									✓	
DT1941	184/30	18	WZ	20°	1	ESS		✓	✓	✓										
DT1942	184/30	30	WZ	10°	1	UE		✓	✓	✓										
DT10304	190/30	24	WZ	18°	2	UE	✓				✓		✓						✓	
DT1943	190/30	18	WZ	20°	1	ESS		✓	✓	✓										
DT99562	190/30	24	WZ/FZ	25°	3	UE	✓				✓		✓							
DT1944	190/30TK*	24	WZ	16°	1	UE		✓	✓	✓										
DT1945	190/30	40	WZ	10°	1	UE		✓	✓	✓										
DT4033	190/30	28	WZ	10°	2	UE	✓				✓		✓							
DT99563	190/30	36	WZ/FZ	25°	3	FS	✓				✓		✓							
DT4064	190/30	40	WZ	10°	2	FS	✓				✓		✓							
DT4094	190/30	48	TFZ	-5°	2	EFS													✓	
DT99564	190/30	60	WZ/FZ	25°	3	EFS	✓				✓		✓						✓	
DT4067	235/30	40	WZ	10°	2	FS	✓				✓		✓							
DT4097	235/30	56	TFZ	-5°	2	EFS					✓		✓						✓	

DC (1) = DEWALT® Construction EXTREME® (2) XR EXTREME® RUNTIME (3) ESS = Extra Schnelle Schnitte UE = Universeller Einsatz FS = Feine Schnitte EFS = Extra feine Schnitte

## EXTREME® Kreissägeblätter für Handkreissägen

### EXTREME® Handkreissägeblätter

Präzisionsägeblatt-Sortiment. Die mit Hartmetall-Zähnen bestückten Sägeblätter eignen sich ideal für Schnitte in Weich- und Harthölzern, Verbundmaterialien, Kunststoffen und Nichteisen-Metallen (nur mit Zahnform Trapez-Flachzahn TFZ, negativ) und liefern feinste Schnittergebnisse



#### Einzelpacks

Artikel-Nr.	Sägeblatt-Ø/ Bohrung	Blattstärke/ Schnittbreite	Anzahl Zähne	Zahn- geometrie	Zahn- winkel	Universal Einsatz	Feine Schnitte	Extra feine Schnitte	Aluminium	UVP in EURO zzgl. MwSt.	UVP in EURO inkl. MwSt.	PG
DT4057-QZ	160/20	1.8/2.6	36	WZ	10°		•			55,50	66,05	DW-ZUB
DT4084-QZ	160/20	1.8/2.6	48	TFZ	-5°			•		62,90	74,85	DW-ZUB
DT4026-QZ	165/20	1.8/2.6	24	WZ	25°	•				46,30	55,10	DW-ZUB
DT4027-QZ	165/30	1.8/2.6	24	WZ	25°	•				46,30	55,10	DW-ZUB
DT4088-QZ	165/30	1.8/2.6	48	TFZ	-5°			•		64,70	76,99	DW-ZUB
DT4031-QZ	184/16	1.8/2.6	28	WZ	25°	•				53,60	63,78	DW-ZUB
DT4063-QZ	184/16	1.4/2.6	40	WZ	10°		•			60,60	72,11	DW-ZUB
DT4092-QZ	184/16	1.8/2.6	48	TFZ	-5°			•		66,50	79,14	DW-ZUB
DT4033-QZ	190/30	1.8/2.6	28	WZ	10°	•				55,50	66,05	DW-ZUB
DT4064-QZ	190/30	1.8/2.6	40	WZ	10°		•			61,10	72,71	DW-ZUB
DT4094-QZ	190/30	1.8/2.6	48	TFZ	-5°			•		68,40	81,40	DW-ZUB
DT4067-QZ	235/30	2.2/3.0	40	WZ	10°		•			60,30	71,76	DW-ZUB
DT4097-QZ	235/30	2.2/3.0	56	TFZ	-5°			•		74,40	88,54	DW-ZUB



## XR EXTREME® RUNTIME Kreissägeblätter für Handkreissägen

XR EXTREME® RUNTIME Kreissägeblätter für Handkreissägen – optimale Abstimmung auf die DEWALT® XR FLEXVOLT Maschinen und somit effiziente Ausnutzung der maximalen Akku-Leistung. Bis zu 2x längere Laufzeit pro Akkukapazität. Dehnungs-Slots. Thin Kerf = Besonders dünner Schnitt (weniger Staub, geringe Belastung der Säge) und einzigartige Zahnform (Wechselzahn- & Flachzahngeometrie). Anti-Vibrations- und Geräuschdämpfungslinien. Für Holz mit Nägeln (Nail Tough).



#### Einzelpacks

Artikel-Nr.	Sägeblatt-Ø/ Bohrung	Blattstärke/ Schnittbreite	Anzahl Zähne	Zahn- geometrie	Zahn- winkel	Universal Einsatz	Feine Schnitte	Extra feine Schnitte	UVP in EURO zzgl. MwSt.	UVP in EURO inkl. MwSt.	PG
DT99562-QZ	190/30	0.82/1.55	24	WZ/FZ	25°	•			53,80	64,02	DW-ZUB
DT99563-QZ	190/30	0.82/1.38	36	WZ/FZ	25°		•		61,10	72,71	DW-ZUB
DT99564-QZ	190/30	0.82/1.38	60	WZ/FZ	25°			•	64,10	76,28	DW-ZUB



## EXTREME® Kreissägeblätter für Tauchkreissägen

Für den Einsatz auf Tauchkreissägen

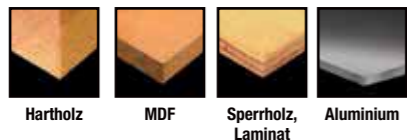

#### Einzelpacks

Artikel-Nr.	Sägeblatt-Ø/ Bohrung	Blattstärke/ Schnittbreite	Anzahl Zähne	Zahn- geometrie	Zahn- winkel	Universal Einsatz	Feine Schnitte	Extra feine Schnitte	Aluminium	UVP in EURO zzgl. MwSt.	UVP in EURO inkl. MwSt.	PG
DT1091-QZ	165/20	1.6/2.0	40	WZ	5°	•				60,30	71,76	DW-ZUB
DT1090-QZ	165/20	1.6/2.0	48	WZ	5°		•			64,80	77,11	DW-ZUB
DT1087-QZ	165/20	1.6/2.3	54	TFZ	0°			•		79,40	94,49	DW-ZUB
DT1088-QZ	165/20	1.6/2.3	54	TFZ	-5°			•		80,20	95,44	DW-ZUB



## XR EXTREME® RUNTIME Kreissägeblätter für Tauchkreissägen

XR EXTREME® RUNTIME Kreissägeblätter für Tauchkreissägen – optimale Abstimmung auf die DEWALT® XR FLEXVOLT Maschinen und somit effiziente Ausnutzung der maximalen Akku-Leistung. Bis zu 2x längere Laufzeit pro Akkukapazität. Dehnungs-Slots. Thin Kerf = Besonders dünner Schnitt (weniger Staub, geringe Belastung der Säge) und einzigartige Zahnform (Wechselzahn- & Flachzahngeometrie). Anti-Vibrations- und Geräuschdämpfungslinien. Für Holz mit Nägeln (Nail Tough)



Für den Einsatz auf Tauchkreissägen



#### Einzelpacks

Artikel-Nr.	Sägeblatt-Ø/ Bohrung	Blattstärke/ Schnittbreite	Anzahl Zähne	Zahn- geometrie	Zahn- winkel	Universal Einsatz	Feine Schnitte	UVP in EURO zzgl. MwSt.	UVP in EURO inkl. MwSt.	PG
DT99560-QZ	165/20	1.20/1.76	24	WZ/FZ	10°	•		34,30	40,82	DW-ZUB
DT99561-QZ	165/20	1.20/1.76	42	WZ/FZ	10°		•	36,90	43,91	DW-ZUB

## Bau-Kreissägeblätter für Handkreissägen

Bau-Handkreissägeblätter – extrem robuste, nagelfeste Baustellenblätter für härteste Anforderungen. Entwickelt für schnelle Schnitte in natürlichen Hölzern und Verbundmaterialien sowie Schalhaut. Optimal für einfache bis gute Quer- und Längsschnittergebnisse

Für den Einsatz auf Handkreissägen



#### Einzelpacks

Artikel-Nr.	Sägeblatt-Ø/ Bohrung	Blattstärke/ Schnittbreite	Anzahl Zähne	Zahn- geometrie	Zahn- winkel	Reduzier- ringe gerändelt	Schnelle Schnitte	Universal- Einsatz	UVP in EURO zzgl. MwSt.	UVP in EURO inkl. MwSt.	PG
DT1930-QZ	152/20	1.5/2.4	24	WZ	10°	-	•		20,70	24,63	DW-ZUB
DT1931-QZ	160/20	1.5/2.4	18	WZ	20°	16	•		19,60	23,32	DW-ZUB
DT1932-QZ	160/20	1.5/2.4	30	WZ	10°	-		•	25,40	30,23	DW-ZUB
DT1933-QZ	165/20	1.5/2.4	18	WZ	20°	-	•		17,30	20,59	DW-ZUB
DT1934-QZ	165/20TK*	1.2/1.8	24	WZ	10°	-		•	18,60	22,13	DW-ZUB
DT1935-QZ	165/20	1.5/2.4	30	WZ	10°	-		•	19,30	22,97	DW-ZUB
DT1936-QZ	165/30	1.5/2.4	18	WZ	20°	16,20	•		20,70	24,63	DW-ZUB
DT1937-QZ	165/30	1.5/2.4	30	WZ	10°	16,20		•	25,40	30,23	DW-ZUB
DT1938-QZ	184/16	1.7/2.6	18	WZ	20°	-	•		20,70	24,63	DW-ZUB
DT1940-QZ	184/16	1.7/2.6	30	WZ	10°	-		•	27,60	32,84	DW-ZUB
DT1941-QZ	184/30	1.7/2.6	18	WZ	20°	20	•		20,70	24,63	DW-ZUB
DT1942-QZ	184/30	1.7/2.6	30	WZ	10°	20		•	27,60	32,84	DW-ZUB
DT1943-QZ	190/30	1.7/2.6	18	WZ	20°	20	•		29,90	35,58	DW-ZUB
DT1944-QZ	190/30TK*	1.2/1.8	24	WZ	16°	-		•	31,80	37,84	DW-ZUB
DT1945-QZ	190/30	1.7/2.6	40	WZ	10°	16,20		•	29,90	35,58	DW-ZUB

\*TK = Thin Kerf = Besonders dünner Schnitt (weniger Staub, geringere Belastung der Säge)

## EXTREME® Kreissägeblätter für Handkreissägen ohne Spaltkeil

EXTREME® Handkreissägeblätter – extrem robuste, nagelfeste Baustellenblätter für härteste Anforderungen. Entwickelt für schnelle Schnitte in natürlichen Hölzern und Verbundmaterialien sowie Schalhaut. Optimal für einfache bis gute Quer- und Längsschnittergebnisse. Vibrations- und Geräuschdämpfungslinien für ruhigen Lauf und verbesserte Schnittergebnisse

Für den Einsatz auf Handkreissägen



#### Einzelpacks

Artikel-Nr.	Sägeblatt-Ø mm	Blattstärke/ Schnittbreite	Anzahl Zähne	Zahn- geometrie	Zahn- winkel	Universal- Einsatz	Feine Schnitte	UVP in EURO zzgl. MwSt.	UVP in EURO inkl. MwSt.	PG
DT10300-QZ	165/20	1.65	24	WZ	18°	•		20,60	24,51	DW-ZUB
DT10301-QZ	165/20	1.65	40	WZ	18°		•	22,70	27,01	DW-ZUB
DT10302-QZ	184/16	1.65	24	WZ	18°	•		24,00	28,56	DW-ZUB
DT10303-QZ	184/16	1.65	40	WZ	18°		•	30,90	36,77	DW-ZUB
DT10304-QZ	190/30	1.65	24	WZ	18°	•		33,30	39,63	DW-ZUB

Artikel-Nr.	Beschreibung	UVP in EURO zzgl. MwSt.	UVP in EURO inkl. MwSt.	PG
DT10399-QZ	3er Pack EXTREME® Kreissägeblätter für Handkreissägen ohne Spaltkeil – 3x DT10304: 190x30x1.65 mm, 24, WZ, 18° (für DWE575K/576K)	66,80	79,49	Akt.netto

Siehe auch Seite 284

## EXTREME® Kreissägeblätter für Akku-Handkreissägen

**Produktmerkmale:** Hochwertige Wolfram-legierte Zähne ermöglichen maximale Standzeiten • Der extradünne Blattkörper ermöglicht schmalere Schnittbreiten (geringere Maschinenbelastung) und erhöht somit die Schnittleistung pro Akkuladung • Speziell konstruiert für DEWALT® Akku-Handkreissägen • Vibrations- und Geräuschdämpfungslinien für ruhigen Lauf und verbesserte Schnittergebnisse

Für den Einsatz auf Akku-Handkreissägen



### Einzelpacks

Artikel-Nr.	Sägeblatt-Ø mm	Schnittbreite	Anzahl Zähne	Zahn-geometrie	Zahn-winkel	Universal-Einsatz	Feine Schnitte	UVP in EURO zzgl. MwSt.	UVP in EURO inkl. MwSt.	PG
DT10624-QZ	165/20	1,65	24	WZ	18°	•	•	32,40	38,56	DW-ZUB
DT10640-QZ	165/20	1,65	40	WZ	18°	•	•	34,60	41,17	DW-ZUB

## Metallkreissägeblätter für Akku-Handkreissägen

**Produktmerkmale:** Speziell modifizierte Trapez-Flachzahn-Schneidengeometrie für saubere, nahezu gratfreie Schnitte und dadurch geringeren Nachbearbeitungsaufwand • Der extradünne Blattkörper ermöglicht schmalere Schnittbreiten (geringere Maschinenbelastung) und erhöht somit die Schnittleistung pro Akkuladung • Längere Lebensdauer und feinere, akkuratere Schnitte durch neues Löt-Verfahren • Bis zu 4x schnellere Schnitte als mit Trennscheiben • Speziell konstruiert für DEWALT® Akku-Handkreissägen

**Anwendungen:** Geeignet zum Schneiden von Aluminium und Metall/Stahl

Für den Einsatz auf Akku-Handkreissägen

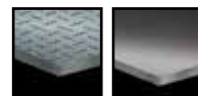

Metall/Stahl Aluminium



### Einzelpacks

Artikel-Nr.	Sägeblatt-Ø/Bohrung	Blattstärke/Schnittbreite	Anzahl Zähne	Zahn-geometrie	Zahn-winkel	Feine Schnitte	Extra feine Schnitte	Aluminium	Stahl	UVP in EURO zzgl. MwSt.	UVP in EURO inkl. MwSt.	PG
DT1923-QZ	140/20	1.13/1.49	30	TFZ	1.5°	•	•	•	•	70,90	84,37	DW-ZUB
DT1911-QZ	165/20	0.99/1.49	36	FZ	3°	•	•	•	•	63,20	75,21	DW-ZUB

## Bau-Kreissägeblätter für Akku-Handkreissägen

**Produktmerkmale:** Hochwertige Wolfram-legierte Zähne ermöglichen maximale Standzeiten • Der extradünne Blattkörper ermöglicht schmalere Schnittbreiten (geringere Maschinenbelastung) und erhöht somit die Schnittleistung pro Akkuladung • Der Dreifach-Schliff macht den HM-Zahn rasiermesserscharf und garantiert eine hervorragende Schnittkante • Speziell konstruiert für DEWALT® Akku-Handkreissägen • Nail Tough – auch zum Sägen für Holz mit Nägeln • Thin Kerf – Besonders dünner Schnitt (weniger Staub, geringere Belastung der Säge)

Für den Einsatz auf Akku-Handkreissägen



### Einzelpacks

Artikel-Nr.	Sägeblatt-Ø/Bohrung	Schnittbreite	Anzahl Zähne	Zahn-geometrie	Zahn-winkel	Schnelle Schnitte	Universal Einsatz	Feine Schnitte	Aluminium	UVP in EURO zzgl. MwSt.	UVP in EURO inkl. MwSt.	PG
DT1946-QZ	136/10TK	1,5	16	WZ	20°	•	•	•	•	16,70	19,87	DW-ZUB
DT1948-QZ	165/20TK	1,5	16	WZ	20°	•	•	•	•	28,60	34,03	DW-ZUB
DT1949-QZ	165/20TK	1,5	24	WZ	20°	•	•	•	•	30,40	36,18	DW-ZUB
DT1950-QZ	165/20TK	1,5	40	WZ	20°	•	•	•	•	32,60	38,79	DW-ZUB
DT1951-QZ	184/20TK	1,8	24	WZ	18°	•	•	•	•	31,10	37,01	DW-ZUB

## EXTREME® TRESPA Kreissägeblätter

### Speziell für TRESPA Materialien entwickelte EXTREME® Kreissägeblätter



**SPEZIELL ENTWICKELTE ZAHNGEOMETRIE**  
mit positivem Zahnwinkel und 3,2 mm Schnittbreite (ab 250 mm Ø) sorgt für extrem präzise Schnitte und saubere Schnittkanten sowie Langlebigkeit (bis zu 350 m!)



**ANTIVIBRATIONS-ELEMENTE**  
Spezielle für TRESPA Materialien entwickelte Anti-Vibrations-Elemente für äußerst präzise Schnitte und eine effektive Vibrations- und Geräuschreduzierung



### Einzelpacks

Artikel-Nr.	Sägeblatt-Ø/Bohrung	Blattstärke/Schnittbreite	Anzahl Zähne	Zahn-geometrie	Zahn-winkel	Extra feine Schnitte	HKS	Stationär-sägen	UVP in EURO zzgl. MwSt.	UVP in EURO inkl. MwSt.	PG
DT1087-QZ	165/20	1.6/2.3	54	TFZ*	0°	•	•	•	79,40	94,49	DW-ZUB
DT4345-QZ	250/30	2.54/3.2	50	HZ	10°	•	•	•	123,90	147,44	DW-ZUB
DT4346-QZ	305/30	2.54/3.2	60	HZ	10°	•	•	•	141,70	168,62	DW-ZUB

\*Modifiziert

## Faserzement-Kreissägeblätter

### Speziell für Faserzement-Platten und Laminat entwickelte Kreissägeblätter



**KREISSÄGEBLATT MIT SYNTHETISCHEN POLYKRISTALLIN-DIAMANTBESETZTEN ZÄHNEN**  
PKD = Diamant-Schrot, der mit katalytischem Metall und unter Hochdruck und hohen Temperaturen zusammengeschmolzen wurde

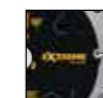

**100x LÄNGERE LEBENSDAUER**  
im Vergleich zu herkömmlichen Kreissägeblättern

**Produktmerkmale:** Schneidet mühelos durch Faserzement-Platten und andere dichte Verbundmaterialien wie: Marley Eternit (Faserzement Fassadenverkleidung), Trespa • Sehr gute Schnittergebnisse in weiteren Materialien wie bspw. Laminat- und Melamin-Oberflächen, glasfaserverstärkter Kunststoff, Weich- und Hartholz, Holzfasernplatten, Sperr- und Spanholz • Sauberer Schnitt und weniger Staubentwicklung



### Einzelpacks

Artikel-Nr.	Sägeblatt-Ø/Bohrung	Blattstärke/Schnittbreite	Anzahl Zähne	Zahn-winkel	UVP in EURO zzgl. MwSt.	UVP in EURO inkl. MwSt.	PG
DT1470-QZ	160/20	1.4/1.8	4	12°	54,70	65,09	DW-ZUB
DT1471-QZ	165/20	1.4/1.8	4	12°	56,50	67,24	DW-ZUB
DT1472-QZ	190/30	1.4/1.8	4	12°	59,00	70,21	DW-ZUB
DT1473-QZ	216/30	1.5/2.0	8	12°	101,40	120,67	DW-ZUB
DT1474-QZ	250/30	1.6/2.2	12	12°	169,30	201,47	DW-ZUB
DT1475-QZ	305/30	1.8/2.4	16	12°	216,80	257,99	DW-ZUB

# Stichsägeblätter



Die Qualität eines Schnittes sowie der Arbeitsaufwand und -fortschritt hängt zu einem großen Teil von den Eigenschaften eines Stichsägeblattes ab. Diese werden im Allgemeinen durch die Geometrie der Verzahnung, dem Werkstoff von Schaft und Zähnen und der Form des Schaftes bestimmt.

### Qualitätsklassen

#### EXTREME®:

für erhöhte Lebensdauer und hohe Leistung

#### XPC:

für besonders lange Lebensdauer, erhöhte Schnittkontrolle, saubere ausrissfreie Schnitte, schneller Sägefortschritt

### Produktmerkmale Blattmaterial

<b>HM</b>	Besonders leistungsstarke Sägeblätter für Schnitte in nicht-rostenenden Stählen, Gips, Kunststoffe, Guss und keramische Materialien
<b>Bi-Metall</b>	Bi-Metall-Konstruktion als Kombination aus HCS-Körper und kobaltlegierten HSS-Schneiden für eine höhere Lebensdauer
<b>HCS</b>	Biegsamer Kohlenstoffstahl für hohe Standzeiten und beste Schnittergebnisse in Holz
<b>HSS</b>	Vollgehärteter Hochleistungs-Schnellschnitt-Stahl für hohe Standzeiten und beste Schnittergebnisse in Stahl und NE-Metallen

### Zahnausführung



#### Geschränkte Verzahnung

Für grobe und schnelle Schnitte in Hart- und Weichholz, Plastik und Aluminium

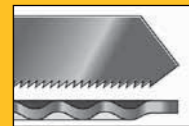

#### Gewellte Verzahnung

Für feine und saubere Schnitte in Hart- und Weichholz, Aluminium, NE-Metalle und Kunststoffe



#### Schräg geschärfte, geschränkte Verzahnung

Für schnelle Schnitte in Hart- und Weichholz

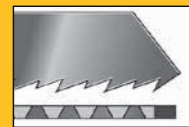

#### Grade Verzahnung

Für saubere Schnitte in allen Holz- und Kunststoffen

### Schaftformen

#### T-Schaft



Passt auf Werkzeuge der Marken AEG, Bosch, Elu, Festool, Flex, Hitachi, Kress, Mafell, Makita, Metabo, Milwaukee, Peugeot, Protool, Skil

#### U-Schaft



Passt auf Werkzeuge der Marken Black & Decker, Haager, Ryobi, Skil, Stayer

# Schnellübersicht Stichsägeblätter

## XPC Stichsägeblätter



Holz	Schnitt	Art.-Nr.	BOSCH Ref. Nr.	Zahnausführung	Max. Schnitttiefe mm	Zahn-teilung mm	Inhalt	Gesamt-länge mm 82	Gesamt-länge mm 100
CLEAN WOOD	Saubere, exakte und schnelle Schnitte	DT2205	T101B	Grade Verzahnung	30	2.5	5		x
		DT2209	T101D	Grade Verzahnung	60	4.2	5		x
	Extrem saubere und ausrissfreie Schnitte (Stoßzahnung)	DT2207	T101BR	Grade Verzahnung	40	2.5	5		x
WOOD	Einfache und präzise Schnitte	DT2211	T111C	Geschränkte Verzahnung	60	3.1	5		x
	Präzise, saubere und schnelle Kurvenschnitte	DT2216	T119B0	Gewellte Verzahnung	15	2	5	x	
SPEED WOOD	Schnelle und exakte Schnitte mit U-Aufnahme	DT2213	T144D	Schräg geschärfte, geschränkte Verzahnung	60	4.2	5		x
CLEAN HARD WOOD	Saubere, schnelle und präzise Schnitte	DT2217	T101BF	Grade Verzahnung	30	2.5	3		x
		DT2218	T101DF	Grade Verzahnung	60	4	3		x
	Extrem saubere und ausrissfreie Schnitte (Stoßzahnung)	DT2219	T101BRF	Grade Verzahnung	40	2.5	3		x

## HCS Stichsägeblätter



Holz	Schnitt	Art.-Nr.	BOSCH Ref. Nr.	Zahnausführung	Max. Schnitttiefe mm	Zahn-teilung mm	Inhalt	Gesamt-länge mm 100	Gesamt-länge mm 116	Gesamt-länge mm 152	Gesamt-länge mm 180
CLEAN WOOD	Schnelle und gerade Schnitte	DT2164	T101D	Grade Verzahnung	60	4	5	x			
	Gerade und feine Schnitte	DT2165	T101B	Grade Verzahnung	30	2.5	5	x			
SPEED WOOD	Schnelle Kurvenschnitte	DT2077	T244D	Schräg geschärfte, geschränkte Verzahnung	60	4	5	x			
	Schnelle gerade Schnitte	DT2166	T144D	Schräg geschärfte, geschränkte Verzahnung	60	4	5	x			
		DT2169	T344D	Schräg geschärfte, geschränkte Verzahnung	100	4	5			x	
PRECISION WOOD	Schnelle, extra gerade und winkelgenaue Schnitte	DT2048	T301BCP	Grade Verzahnung	65	2.5	5		x		
		DT2076	T344DP	Schräg geschärfte, geschränkte Verzahnung	100	4	5			x	
PROGRESSOR	Schnelle Schnitte	DT2057	T234X	Grade Verzahnung	65	2-3	5		x		
THICK WOOD	Schnelle grobe Schnitte	DT2167	T744D	Schräg geschärfte, geschränkte Verzahnung	100	4	5				x

## XPC Stichsägeblätter

### Rückschlagfreies Eintauchen, präzise Schnitte und extreme Langlebigkeit



**PREMIUM STAHL**  
Für maximale Ausdauer und Standzeit, verstärkter Blattkörper für ein Höchstmaß an Kontrolle und Präzision



**ZAHNABSTÄNDE UND GEOMETRIE**  
Extrem scharfe Zähne und tiefe Zahntäler für besseren Span-Abtransport. Verminderter Ausriss und erhöhte Schnittgeschwindigkeit. Bessere Kontrolle und eine verlängerte Lebensdauer



**KONISCHER BLATTKÖRPER**  
Bessere Kontrolle und sauberes Schnittbild ohne Ansenzen der Werkstücke auch bei engen Kurvenschnitten



**PATENTIERTE EINTAUCHSPITZE**  
Speziell gehärteter, aggressiver Frontzahn ermöglicht ein einzigartiges, rückschlagfreies Eintauchen durch direktes Raussägen von Material bei der ersten Berührung

**Produktmerkmale:** XPC Stichsägeblätter bieten: Lange Lebensdauer - erhöhte Schnittkontrolle - saubere, ausrissfreie Schnitte - schnellen Sägefortschritt • Einzigartige, patentierte Eintauch-Spitze – ermöglicht rückschlagfreies Eintauchen in allen Holzarten

### Für den Einsatz in Stichsägen (Akku und Kabel)

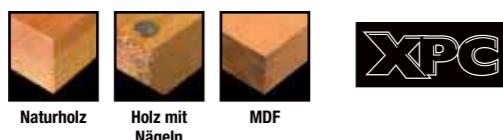

Artikel-Nr.	Anwendung	Gesamt-länge mm	Arbeits-länge mm	Zahn-teilung mm	Max. Schnitt-tiefe mm	Bosch Ref.-Nr.	Inhalt	UVP in EURO zzgl. MwSt.	UVP in EURO inkl. MwSt.	PG
DT2205-QZ	Saubere, exakte und schnelle Schnitte in Holz, Span- und Tischlerplatten, Laminaten sowie Kunststoff bis zu 30 mm Stärke	100	75	2.5	30	T101B	5	7,50	8,93	DW-ZUB
DT2207-QZ	Extrem saubere, ausrissfreie Schnitte in Laminaten und Holz bis zu 40 mm Stärke (Stoßzahnung)	100	75	2.5	40	T101BR	5	8,40	10,00	DW-ZUB
DT2209-QZ	Saubere, exakte und schnelle Schnitte in Holz, Span- und Tischlerplatten, Laminaten sowie Kunststoff bis zu 60 mm Stärke	100	75	4.2	60	T101D	5	7,50	8,93	DW-ZUB
DT2211-QZ	Einfache, präzise Schnitte in Holz, Span- und Tischlerplatten, Laminaten sowie Kunststoff bis zu 60 mm Stärke	100	75	3.1	60	T111C	5	6,60	7,85	DW-ZUB
DT2213-QZ	Schnelle, exakte Schnitte in Holz, Span- und Tischlerplatten, Laminaten sowie Kunststoff bis zu 60 mm Stärke	100	75	4.2	60	T144D	5	7,10	8,45	DW-ZUB
DT2216-QZ	Präzise, saubere und schnelle Kurvenschnitte in Holz, Span- und Tischlerplatten, Laminaten bis zu 15 mm Stärke, NICHT geeignet für Tauchschnitte	82	54	2.0	15	T119B0	5	7,10	8,45	DW-ZUB
DT2217-QZ	Saubere, schnelle und präzise Schnitte in harten Hölzern, Span- und Tischlerplatten, Laminaten sowie Kunststoff bis zu 30 mm Stärke. Extrem lange Lebensdauer	100	75	2.5	30	T101BF	3	8,30	9,88	DW-ZUB
DT2218-QZ	Saubere, schnelle und präzise Schnitte in harten Hölzern, Span- und Tischlerplatten, Laminaten sowie Kunststoff bis zu 60 mm Stärke. Extrem lange Lebensdauer	100	75	4.0	60	T101DF	3	8,30	9,88	DW-ZUB
DT2219-QZ	Extrem saubere, ausrissfreie Schnitte in Laminaten und Hartholz bis zu 40 mm Stärke. Extrem lange Lebensdauer (Stoßzahnung)	100	75	2.5	40	T101BRF	3	8,30	9,88	DW-ZUB

### Sets



Artikel-Nr.	Beschreibung	UVP in EURO zzgl. MwSt.	UVP in EURO inkl. MwSt.	PG
DT2296-QZ	10-tlg. Set Stichsägeblätter – 2x DT2209, 2x DT2205, 2x DT2213, 1x DT2216, 1x DT2218, 1x DT2217, 1x DT2220	21,00	24,99	DW-ZUB
DT2298-QZ	14-tlg. Set Stichsägeblätter – 3x DT2209, 3x DT2205, 3x DT2213, 2x DT2216, 1x DT2218, 1x DT2217, 1x DT2220	24,90	29,63	DW-ZUB

Siehe auch Seite 284

## HCS Stichsägeblätter für Holz

**Produktmerkmale:** HCS Stichsägeblätter bieten hohe Standzeiten und beste Schnittergebnisse • Bestehend aus biegsamem Kohlenstoffstahl (HCS) • Für den Einsatz in Holz, kunststoffbeschichteten Holzfasernplatten und Kunststoffen

### Für den Einsatz in Stichsägen (Akku und Kabel)

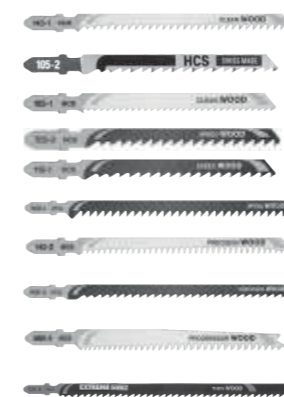

Artikel-Nr.	Anwendung	Gesamt-länge mm	Arbeits-länge mm	Zahn-teilung mm	Max. Schnitt-tiefe mm	Bosch Ref.-Nr.	Inhalt	UVP in EURO zzgl. MwSt.	UVP in EURO inkl. MwSt.	PG
DT2052-QZ	Schnelle saubere Schnitte in Holz, Span-, Tischler- und Faserplatten	116	87	3	65	T301CD	5	7,30	8,69	DW-ZUB
DT2164-QZ	Schnelle, gerade Schnitte in Holz und Holzwerkstoffen	100	68	4	60	T101D	5	6,40	7,62	DW-ZUB
DT2165-QZ	Gerade, feine Schnitte in Holz, Holzwerkstoffen und Kunststoffen	100	73	2.5	30	T101B	5	6,40	7,62	DW-ZUB
DT2077-QZ	Schnelle Kurvenschnitte in Holz	100	70	4	60	T244D	5	5,70	6,78	DW-ZUB
DT2166-QZ	Schnelle, gerade Schnitte in Holz, Span-, Tischler- und Faserplatten	100	68	4	60	T144D	5	4,70	5,59	DW-ZUB
DT2169-QZ	Schnelle, gerade Schnitte in Holz und Holzwerkstoffen	152	116	4	100	T344D	5	9,50	11,31	DW-ZUB
DT2048-QZ	Saubere, extra gerade und winkelgenaue Schnitte in Holz, Span-, Tischler- und Faserplatten	116	87	2.5	65	T301BCP	5	9,60	11,42	DW-ZUB
DT2076-QZ	Schnelle, extra gerade und winkelgenaue Schnitte in Holz, Span-, Tischler- und Faserplatten	152	116	4	100	T344DP	5	13,00	15,47	DW-ZUB
DT2057-QZ	Schnelle Schnitte bei variierender Materialstärke in Holz, Span-, Tischler-, und Faserplatten bis zu 65 mm	116	91	2 - 3	65	T234X	5	9,20	10,95	DW-ZUB
DT2167-QZ	Schnelle, grobe Schnitte in dicke Holzbohlen bis zu 120 mm Stärke	180	155	4	120	T744D	5	14,70	17,49	DW-ZUB

### Set

Artikel-Nr.	Beschreibung	UVP in EURO zzgl. MwSt.	UVP in EURO inkl. MwSt.	PG
DT2290-QZ	10-tlg. Set Stichsägeblätter für Holz – 2x DT2175, 2x DT2177, 1x DT2050, 2x DT2186, 1x DT2168, 2x DT2075	10,20	12,14	DW-ZUB

Siehe auch Seite 284

## Spezial-Stichsägeblatt

### Saubere, extra gerade, winkelgenaue und randbündige Schnitte



**JAPAN-ZAHN-FORM**  
Für extra scharfe und saubere Schnitte ohne Ausriss



**EXTRA BREITER BLATTKÖRPER**  
Für randbündige Schnitte bis an den Anschlag des Sägeschuhs. Extrem gerade Schnitte ohne Verlaufen des Blattes. Ungeeignet für Kurvenschnitte

**PRODUKTMERKMALE:** Aussparungen – Für eine optimale Kühlung des Sägeblatts, verhindert ein Ansenzen des Werkstücks • HCS-Blattkörper – Bestehend aus biegsamem Kohlenstoffstahl (HCS) für hohe Standzeiten und beste Schnittergebnisse

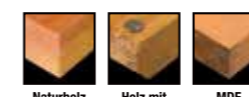

Artikel-Nr.	Anwendung	Gesamt-länge mm	Arbeits-länge mm	Zahn-teilung mm	Max. Schnitt-tiefe mm	Inhalt	UVP in EURO zzgl. MwSt.	UVP in EURO inkl. MwSt.	PG
DT2074-QZ	Saubere, extra gerade und winkelgenaue Schnitte in Holz, Span-, Tischler- und Faserplatten für <b>randbündige Schnitte</b>	112	74	2.3	65	1	4,40	5,24	Akt.netto



### HSS Sticksägeblätter für Metall

**Produktmerkmale:** HSS Sticksägeblätter bieten hohe Standzeiten und beste Schnitsergebnisse in Stahl und NE-Metallen • Bestehend aus vollgehärtetem Hochleistungs-Schnellschnitt-Stahl (HSS) • Kühlmittelpfehlung: Schneidöl, Emulsion, Schmier-/Kühlfett (für Aluminium, Weichstahl), Wasser (für Kunststoff, Plexiglas)

Für den Einsatz in Stichsagen (Akku und Kabel)



Artikel-Nr.	Anwendung	Gesamtlänge mm	Arbeitslänge mm	Zahn-teilung mm	Max. Schnitt-tiefe mm	Bosch Ref.-Nr.	Inhalt	UVP in EURO zzgl. MwSt.	UVP in EURO inkl. MwSt.	PG
DT2160-QZ	Gerade Schnitte in Stahlblech und NE-Metallen	76	50	1.2	4	T118A	5	6,40	7,62	DW-ZUB
DT2085-QZ	Gerade Schnitte in dünnem Stahlblech, NE-Metallen (1.5 - 3 mm) und Aluminium (bis zu 65 mm)	132	108	1.2	3	T318A	5	12,20	14,52	DW-ZUB
DT2163-QZ	Schnelle, gerade Schnitte in Aluminium (bis 15 mm), Stahl und NE-Metalle (3 - 6 mm) und Kunststoffen (bis 30 mm)	100	72	3	15/6/30	T127D	5	7,30	8,69	DW-ZUB
DT2058-QZ	Für dünne bis starke Bleche, dünne Rohre und Profile sowie Aluminium bis zu einer Stärke von 1.5 - 10 mm	100	74	1.2 - 2.6	10	T123X	5	8,90	10,59	DW-ZUB



**Set**

Artikel-Nr.	Beschreibung	UVP in EURO zzgl. MwSt.	UVP in EURO inkl. MwSt.	PG
DT2292-QZ	10-tlg. Set HSS Sticksägeblätter für Metall – 2x DT2172 gerade Schnitte in sehr dünnem Stahlblech und NE-Metall 3x DT2160 gerade Schnitte in Stahlblech und NE-Metall 2x DT2161 gerade Schnitte in Vollmaterial wie Stahl und NE-Metall 2x DT2163 schnelle, gerade Schnitte in Alu, Stahl, NE-Metall und PVC 1x DT2054 BiM - Kurvenschnitte in Metall und dünnem Stahlblech	13,50	16,07	DW-ZUB

Siehe auch Seite 286



### EXTREME® Bi-Metall Sticksägeblatt für Holz & Metall

Für den Einsatz in Stichsagen (Akku und Kabel)

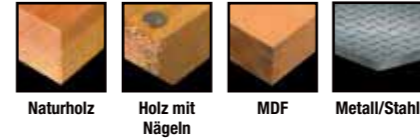

Artikel-Nr.	Anwendung	Gesamtlänge mm	Arbeitslänge mm	Zahn-teilung mm	Max. Schnitt-tiefe mm	Bosch Ref.-Nr.	Inhalt	UVP in EURO zzgl. MwSt.	UVP in EURO inkl. MwSt.	PG
DT2059-QZ	Für Anwendungen in Holz bis zu 65 mm Stärke sowie Metall-Rohren und -Profilen von 3 - 10 mm Stärke. Besonders geeignet für Schnitte bei variierender Materialstärke (Zug)	132	101	2.4 - 5	Holz: 65 Metall: 10	T345XF	5	12,50	14,88	DW-ZUB



### EXTREME® Bi-Metall Sticksägeblätter für Metall

**Produktmerkmale:** EXTREME® Bi-Metall Sticksägeblätter bieten eine erhöhte Lebensdauer in NE- und eisenlegierten Metallen • Kühlmittelpfehlung: Schneidöl, Emulsion, Schmier-/Kühlfett (für Aluminium, Weichstahl), Wasser (für Kunststoff, Plexiglas)

Für den Einsatz in Stichsagen (Akku und Kabel)



Artikel-Nr.	Anwendung	Gesamtlänge mm	Arbeitslänge mm	Zahn-teilung mm	Max. Schnitt-tiefe mm	Bosch Ref.-Nr.	Inhalt	UVP in EURO zzgl. MwSt.	UVP in EURO inkl. MwSt.	PG
DT2150-QZ	Schnelle Schnitte in Stahl bis 3 mm, auch in Aluminium, Kupfer, Messing und anderen NE-Metallen bis 3 mm Materialstärke	86	61	1	3	T118AF	3	6,10	7,26	DW-ZUB



### EXTREME® Spezial-Sticksägeblätter

Für den Einsatz in Stichsagen (Akku und Kabel)



Artikel-Nr.	Anwendung	Gesamtlänge mm	Arbeitslänge mm	Zahn-teilung mm	Max. Schnitt-tiefe mm	Bosch Ref.-Nr.	Inhalt	UVP in EURO zzgl. MwSt.	UVP in EURO inkl. MwSt.	PG
DT2056-QZ	Hartmetallbestückte Zähne für Schnitte in GFK u.a. Kunststoffen (bis 65 mm), Gips sowie zementgebundenen Plattenwerkstoffen (bis 80 mm)	132	100	4.3	65	T341HM	1	12,50	14,88	DW-ZUB
DT2103-QZ	Hartmetallbestückte Zähne für Schnitte in GFK u. a. Kunststoffen (bis 20 mm) sowie in zementgebundenen Plattenwerkstoffen	100	69	4.3	20	T141HM	1	9,90	11,78	DW-ZUB
DT2084-QZ	Gerade und Kurvenschnitte in Sandwichmaterialien (bis 120 mm) und mittelstarken Stahlblechen	180	148	2	120	T718BF	5	18,30	21,78	DW-ZUB



# Säbelsägeblätter

Die Qualität eines Schnittes sowie der Arbeitsaufwand und -fortschritt hängt zu einem großen Teil von den Eigenschaften eines Säbelsägeblattes ab. Diese werden im Allgemeinen durch die Geometrie der Verzahnung, dem Werkstoff der Zähne und der Form des Schaftes bestimmt.

## Qualitätsklassen

**XR EXTREME® RUNTIME:** Säbelsägeblätter für eine kompromisslose Performance. Einzigartige Zahnform und besondere Tough Coat Legierung sorgen für einen schnellen Sägefortschritt bei geringerer Wärmebildung. Bi-Metall-Konstruktion für eine bis zu zweifache Lebensdauer.

**EXTREME®:** Aggressive Zahngeometrie und patentierte Eintauchspitze mit speziellem neuem Winkel für einen schnellen und effektiven Materialabtrag, ideal für extreme Anwendungen sowie Abriss- und Abbrucharbeiten.

## Produktmerkmale Blattmaterial

<b>HM</b>	Besonders leistungsstarke Sägeblätter für Schnitte in Leichtbeton, Ziegelsteinen, Porenbeton, abrasiven Materialien, Keramik, Fiberglas, unlegiertem Weichmetall und Holz mit Nägeln
<b>Bi-Metall</b>	Bi-Metall-Konstruktion als Kombination aus HCS-Körper und kobaltlegierten M2-HSS-Schneiden für erhöhte Verschleißfestigkeit und verstärkte Zahnschulter für verbesserte Qualität in Holz, Metall, Multi-Materialien und den universellen Einsatz
<b>HCS</b>	Biegsamer Kohlenstoffstahl für hohe Standzeiten und beste Schnittergebnisse in Holz
<b>HSS</b>	Vollgehärteter Hochleistungs-Schnellschnitt-Stahl für hohe Standzeiten und beste Schnittergebnisse in Stahl und NE-Metallen

## Zahnausführung



**Spezieller Wellenschliff**

Für saubere Schnitte in Faserdämmstoffen, Styropor, Karton, Teppich, Leder und Gummi



**Geschränkte Verzahnung**

Für grobe und schnelle Schnitte in Hart- und Weichholz, Plastik und Aluminium



**Gewellte Verzahnung**

Für feine und saubere Schnitte in Hart- und Weichholz, Aluminium, NE-Metalle und Kunststoffe



**Schräg geschärfte, geschränkte Verzahnung**

Für schnelle Schnitte in Hart- und Weichholz

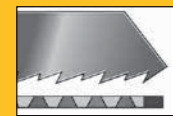

**Grade Verzahnung**

Für saubere Schnitte in allen Holz- und Kunststoffen

## Schaftformen

**Universal-Schaft**



Gehärteter Schaft mit aggressivem Winkel sorgt für hohe Stabilität und lange Lebensdauer

# Schnellübersicht Säbelsägeblätter

- \* Großpack
- mit Eintauchspitze
- ▼ für den Einsatz auf Akku-Säbelsägen

HCS = hochflexibler Kohlenstoffstahl  
 Bi-M = Kombination aus HCS-Blattkörper und kobaltlegierten M2 HSS-Schneiden



Länge	100 mm		152 mm		203 mm		225 mm		228 mm		240 mm		300 mm		305 mm		400 mm		457 mm	
Sägeblattstahl	Bi-M	HCS	Bi-M	HCS	Bi-M	HCS	Bi-M	HCS	Bi-M	HCS	Bi-M	HCS	Bi-M	HCS	Bi-M	HCS	Bi-M	HCS	Bi-M	
<b>Holz und Kunststoff</b>																				
<b>Stromgeführte Säge</b>																				
Saubere, schnelle Schnitte		DT2362	DT2351							DT2363						DT2364	DT2350			
Holz mit Nägeln			DT2359							DT2349 DT2320							DT2359			
Variierende Materialstärke				DT2402																
Lebendholz											DT2352						DT2432			
<b>Akkubetriebene Säge</b>																				
Saubere, schnelle Schnitte			▼ DT2344																	
<b>Metall</b>																				
<b>Stromgeführte Säge</b>																				
Metall < 1.5 mm			DT2385																	
Metall < 3 mm			DT2384 DT2407L DT2417 DT99553		DT2354					DT2408L DT2416 DT99552							DT2409L			
Metall 3 bis 8 mm			DT2361		DT2323*					DT2408L DT2416							DT2409L			
Metall 1 bis 100 mm			DT2404																	
<b>Akkubetriebene Säge</b>																				
Metall < 3 mm			▼ DT2346																	
<b>Universal</b>																				
<b>Stromgeführte Säge</b>																				
Kunststoffe, Sandwichmaterialien, Rundrohre			DT2348			DT2387														DT2355
Metall, Gummi, Fiberglas, Gusseisen						DT2406														
<b>Akkubetriebene Säge</b>																				
Holz mit Nägeln, Aluminium, Fiberglas			DT2345																	
<b>DEMOLITION - Abrissarbeiten</b>																				
Holz			DT2300L DT99554							DT2307L DT99555									DT2314L	
Metall, Metallprofile, Metallrohre			DT2407L DT99553		DT2408L DT99552															DT2409L
Metall, Kunststoffe, Sandwichmaterialien	DT2315L		DT2301L							DT2308L										DT2316L
<b>Speziälsägeblätter</b>																				
Mauerwerk, Backstein, Keramik, Fiberglas										DT2333										
Hochlochziegel, Backstein, Faserzement												DT2420							DT2421	DT2422
Faserdämmstoffe							DT2450							DT2451						DT2452

ZUBEHÖR SÄBELSÄGEBLÄTTER



## XR EXTREME RUNTIME™ Säbelsägeblätter

### Aggressives Zahndesign für eine bis zu zweimal höhere Standzeit



#### NEUES ZAHNDESIGN

Aggressive Zahngeometrie und HSS Zähne mit 8 % höherem Kobaltanteil (M42) sorgen für ein optimales Schnittbild



#### TOUGH COAT

Spezielle Legierung leitet die entstehende Wärme ab und schützt die Zähne für eine doppelt so lange Standzeit



#### BI-METALL-KONSTRUKTION

als Kombination aus HCS-Körper und kobaltlegierten HSS-Schneiden für doppelte Lebensdauer



#### OPTIMALE ABSTIMMUNG

auf die DEWALT® XR FLEXVOLT Säbelsäge und somit effiziente Ausnutzung der maximalen Akku-Leistung

**Produktmerkmale:** Bi-Metall-Konstruktion für erhöhte Verschleißfestigkeit • Optimierter Schaftwinkel, sowie Zahngeometrie kann den Schnitt beschleunigen • Universal-Schaft 1/2" • In Verbindung mit den DEWALT® XR FLEXVOLT Maschinen bis zu 2x so viele Schnitte pro Akkuladung

Für den Einsatz in Säbelsägen (Akku und Kabel)



Metall/Stahl Edelstahl Holz mit Nägeln



#### Einzelpacks

Artikel-Nr.	Anwendung	Gesamtlänge mm	Zahn-teilung mm	Inhalt	UVP in EURO zzgl. MwSt.	UVP in EURO inkl. MwSt.	PG
DT99552-QZ	Für extrem harte und abrasive Metalle	203	1.4 - 1.8	5	40,90	48,67	DW-ZUB
DT99553-QZ	Für extrem harte und abrasive Metalle	152	1.4 - 1.8	5	29,20	34,75	DW-ZUB
DT99554-QZ	Für schnelle, grobe Schnitte in Hart- und Weichholzern mit Nägeln, mit Eintauchspitze	152	4.2 - 6.36	5	29,20	34,75	DW-ZUB
DT99555-QZ	Für schnelle, grobe Schnitte in Hart- und Weichholzern mit Nägeln, mit Eintauchspitze	230	4.2 - 6.36	5	40,90	48,67	DW-ZUB



DT99552



DT99553



DT99554



DT99555

#### Sets

Artikel-Nr.	Beschreibung	UVP in EURO zzgl. MwSt.	UVP in EURO inkl. MwSt.	PG
DT99550-QZ	13-tlg. Set XR Extreme® Runtime – 2x DT99552-QZ, 4x DT99553-QZ, 5x DT99554-QZ, 2x DT99555-QZ	52,60	62,59	DW-ZUB
DT99551-QZ	8-tlg. Set XR Extreme® Runtime – 1x DT99552-QZ, 3x DT99553-QZ, 3x DT99554-QZ, 1x DT99555-QZ	44,00	52,36	DW-ZUB

Siehe auch Seite 284



DT99550



DT99551



## EXTREME® Bi-Metall Säbelsägeblätter

### Innovative Zahngeometrie und patentierte Legierung für schnellere Schnitte und längere Lebensdauer



#### SPEZIELLE ZAHNGEOMETRIE

Extrem schnelle Schnitte bei gleichzeitig erhöhter Lebensdauer für ein optimales Schnittbild. 8 % höherer Kobaltanteil (M42) für eine extra lange Lebensdauer



#### PATENTIERTE LEGIERUNG

Legierung des HCS-Körpers leitet die beim Schneiden entstehende Wärmeenergie gezielt von der Zahnung über den Blattkörper in das zu schneidende Material ab. Für eine doppelt so lange Standzeit



#### AGGRESSIVER WINKEL

Gehärteter Schaft mit aggressivem Winkel sorgt für mehr Stabilität und erhöhte Lebensdauer



#### ANWENDUNGS-PIKTOGRAMME

Zur Erkennung der Anwendungsbereiche des jeweiligen Sägeblattes

Für den Einsatz in Säbelsägen (Akku und Kabel)



Metall/Stahl Edelstahl Holz mit Nägeln



#### Einzelpacks

Artikel-Nr.	Anwendung	Gesamtlänge mm	Zahn-teilung mm	Inhalt	UVP in EURO zzgl. MwSt.	UVP in EURO inkl. MwSt.	PG
DT2407L-QZ	Für extrem harte und abrasive Metalle	152	1.4 - 1.8	5	27,90	33,20	DW-ZUB
DT2408L-QZ	Für extrem harte und abrasive Metalle	203	1.4 - 1.8	5	39,10	46,53	DW-ZUB
DT2409L-QZ	Für extrem harte und abrasive Metalle	305	1.4 - 1.8	5	55,70	66,28	DW-ZUB
DT2300L-QZ	Für schnelle, grobe Schnitte in Hart- und Weichholzern mit Nägeln, mit Eintauchspitze	152	4.2	5	22,20	26,42	DW-ZUB
DT2307L-QZ	Für schnelle, grobe Schnitte in Hart- und Weichholzern mit Nägeln, mit Eintauchspitze	228	4.2	5	38,90	46,29	DW-ZUB
DT2314L-QZ	Für schnelle, grobe Schnitte in Hart- und Weichholzern mit Nägeln, mit Eintauchspitze	305	4.2	5	45,60	54,26	DW-ZUB
DT2315L-QZ	Für schnelle Schnitte in Multi-Materialien	100	2.5	5	18,80	22,37	DW-ZUB
DT2301L-QZ	Für schnelle Schnitte in Multi-Materialien	152	2.5	5	27,70	32,96	DW-ZUB
DT2308L-QZ	Für schnelle Schnitte in Multi-Materialien	228	2.5	5	38,90	46,29	DW-ZUB
DT2316L-QZ	Für schnelle Schnitte in Multi-Materialien	305	2.5	5	44,50	52,96	DW-ZUB



DT2407L



DT2408L



DT2409L



DT2300L



DT2307L



DT2314L



DT2315L



DT2301L

#### Sets

Artikel-Nr.	Beschreibung	UVP in EURO zzgl. MwSt.	UVP in EURO inkl. MwSt.	PG
DT2440L-QZ	6-tlg. Set EXTREME® Säbelsägeblätter – 1x DT2300L, 1x DT2301L, 1x DT2307L, 1x DT2308L, 1x DT2315L, 1x DT2407L	37,00	44,03	DW-ZUB
DT2443L-QZ	8-tlg. Set EXTREME® Säbelsägeblätter – 3x DT2300L, 3x DT2407L, 1x DT2308L, 1x DT2408L	42,00	49,98	DW-ZUB
DT2441L-QZ	12-tlg. Set EXTREME® Säbelsägeblätter – 2x DT2300L, 2x DT2307L, 2x DT2315L, 2x DT2301L, 2x DT2308L, 1x DT2408L, 1x DT2407L	47,60	56,64	DW-ZUB

Siehe auch Seite 284



DT2440L



DT2443L



DT2441L



### Bi-Metall Säbelsägeblätter für Metall

#### Innovative Zahngeometrie für schnellere Schnitte und längere Lebensdauer



##### EXTREM SCHARFE ZÄHNE

Extrem schnelle Schnitte bei gleichzeitig erhöhter Lebensdauer. Für ein optimales Schnittbild



##### ERHÖHTE VERSCHLEISSFESTIGKEIT

Bi-Metall-Konstruktion, als Kombination aus HCS-Körper und kobaltlegierten HSS-Schneiden



##### AGGRESSIVER WINKEL

Gehärteter Schaft mit aggressivem Winkel sorgt für mehr Stabilität und erhöhte Lebensdauer



##### ANWENDUNGS-PIKTOGRAMME

Zur Erkennung der Anwendungsbereiche des jeweiligen Sägeblattes

**Produktmerkmale:** Bi-Metall-Konstruktion, als Kombination aus HCS-Körper und kobaltlegierten HSS-Schneiden • Kobaltlegierte M2-HSS-Schneiden für erhöhte Verschleißfestigkeit • Verstärkte Zahnschulter für verbesserte Stabilität • Universal-Schaft 1/2"

Für den Einsatz in Säbelsägen (Akku und Kabel)



Metall/Stahl

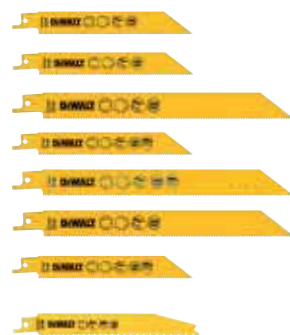

Artikel-Nr.	Anwendung	Gesamtlänge mm	Zahn-teilung mm	Bosch Ref.-Nummer	Inhalt	UVP in EURO zzgl. MwSt.	UVP in EURO inkl. MwSt.	PG
DT2385-QZ	Feine Schnitte in Stahlblech, Rohren und Profilen bis 1,5 mm	152	1.1	S922AF	5	14,80	17,61	DW-ZUB
DT2384-QZ	Schnelle Schnitte in Stahlblech, Rohren und Profilen bis 3 mm	152	1.4	S922EF	5	14,80	17,61	DW-ZUB
DT2354-QZ	Schnelle Schnitte in Stahlblech, Rohren und Profilen bis 3 mm	203	1.4	S1122EF	5	21,90	26,06	DW-ZUB
DT2361-QZ	Schnelle Schnitte in Metallen, Blech, Rohren und Profilen (3 - 8 mm)	152	1.8	S922BF	5	16,60	19,75	DW-ZUB
DT2353-QZ	Schnelle Schnitte in Metallen, Blech, Rohren und Profilen (3 - 8 mm)	203	1.8	S1025EF	5	21,90	26,06	DW-ZUB
DT2323-QZ	Schnelle Schnitte in Stahl und NE-Metallen, Blech, Rohren und Profilen (3 - 8 mm)	203	1.8	S1025EF	100	371,90	442,56	DW-ZUB
DT2346-QZ	Stahl und NE-Metalle bis 3 mm. Ideal für den Einsatz auf <b>akkubetriebenen Geräten</b>	152	1.4	S922EF	5	15,50	18,45	DW-ZUB
DT2404-QZ	Progressor Säbelsägeblatt für variierende Materialstärken. Dünne bis dicke Bleche (1 - 8 mm), dünne bis dicke Metallprofile (5 - 100 mm); Blattstärke 0,9 mm	152	1.4 - 3.35	S123XF	5	20,00	23,80	DW-ZUB

### Bi-Metall Säbelsägeblätter für Metall (abbrechbar)

#### Patentiertes abbrechbares Säbelsägeblatt für doppelte Standzeit



##### HÖHERE STABILITÄT

Dickeres Blatt für eine lange Haltbarkeit und erhöhte Lebensdauer bei Schnitten in Metall



##### PATENTIERTE INNOVATION

Bei engen Platzverhältnissen kann das Blatt durch einfaches Abbrechen gekürzt werden



##### MEHR VERSCHLEISSFESTIGKEIT

Legierung für weniger Oberflächenreibung und somit reduzierte Hitzebildung



##### WENIGER VIBRATIONEN

Bei verkürztem Blatt reduzierte Vibrationen und Beugungen

**Produktmerkmale:** Bi-Metall-Konstruktion, als Kombination aus HCS-Körper und kobaltlegierten HSS-Schneiden • Kobaltlegierte M42-HSS-Schneiden mit 8 % mehr Cobalt als bisher, für erhöhte Verschleißfestigkeit • Optimierter Schaftwinkel, sowie Zahngeometrie kann den Schnitt um bis zu 20 % beschleunigen • Universal-Schaft 1/2" • Patentierte abbrechbare Stelle für doppelte Standzeit

Für den Einsatz in Säbelsägen (Akku und Kabel)



Metall/Stahl



Artikel-Nr.	Anwendung	Gesamtlänge mm	Zahn-teilung mm	Inhalt	UVP in EURO zzgl. MwSt.	UVP in EURO inkl. MwSt.	PG
DT2416-QZ	Kupfer, Kanal, Metallrohr, PVC, EMT (dünne Kanal- & Isolier-Rohre)	230	1.4 - 1.8	5	37,20	44,27	DW-ZUB
DT2417-QZ	Kupfer, Kanal, Metallrohr, PVC, EMT (dünne Kanal- & Isolier-Rohre)	152	1.4 - 1.8	5	25,50	30,35	DW-ZUB

##### Set

Artikel-Nr.	Beschreibung	UVP in EURO zzgl. MwSt.	UVP in EURO inkl. MwSt.	PG
DT2446-QZ	8-tlg. Set Säbelsägeblätter – 2x DT2416, 6x DT2417	47,60	56,64	DW-ZUB

Siehe auch Seite 284

### Bi-Metall Säbelsägeblätter für Holz

#### Innovative Zahngeometrie für schnellere Schnitte und längere Lebensdauer



##### EXTREM SCHARFE ZÄHNE

Extrem schnelle Schnitte bei gleichzeitig erhöhter Lebensdauer. Für ein optimales Schnittbild



##### PATENTIERTE EINTAUCHSPITZE

Für schnelle und einfache Tauchschnitte in allen Holzwerkstoffen. Reißt beim ersten Eintauchen mehr Material heraus



##### ERHÖHTE VERSCHLEISSFESTIGKEIT

Bi-Metall-Konstruktion, als Kombination aus HCS-Körper und kobaltlegierten HSS-Schneiden



##### AGGRESSIVER WINKEL

Gehärteter Schaft mit aggressivem Winkel sorgt für mehr Stabilität und erhöhte Lebensdauer



##### ANWENDUNGS-PIKTOGRAMME

Zur Erkennung der Anwendungsbereiche des jeweiligen Sägeblattes



##### VERSTÄRKTE BLATTSCHULTERN

Für eine höhere Standzeit auch bei extremsten Anwendungen

**Produktmerkmale:** Bi-Metall-Konstruktion, als Kombination aus HCS-Körper und kobaltlegierten HSS-Schneiden • Kobaltlegierte M2-HSS-Schneiden für erhöhte Verschleißfestigkeit • Verstärkte Zahnschulter für verbesserte Stabilität • Universal-Schaft 1/2" • Neuentwickelte, patentierte Eintauchspitze (außer DT2351-QZ) für saubere, schnelle und präzise Tauchschnitte in allen Holz-Materialien

Für den Einsatz in Säbelsägen (Akku und Kabel)

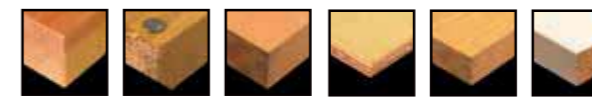

Naturholz Holz mit Nägeln MDF Sperrholz, Laminat Furnier Laminat



Artikel-Nr.	Anwendung	Gesamtlänge mm	Zahn-teilung mm	Bosch Ref.-Nummer	Inhalt	UVP in EURO zzgl. MwSt.	UVP in EURO inkl. MwSt.	PG
DT2351-QZ	Feine, schnelle Kurvenschnitte in Holz und Kunststoff. Spezielle Eintauchspitze für schnelle und präzise Tauchschnitte in allen Holz-Materialien	152	4.2	S711DF	5	13,70	16,30	DW-ZUB
DT2359-QZ	Schnelle Schnitte in Holz mit Nägeln und hartem Kunststoff. Neu entwickelte, patentierte Eintauchspitze für schnelle und präzise Tauchschnitte in allen Holz-Materialien	152	4.2	S611DF	5	16,60	19,75	DW-ZUB
DT2349-QZ	Schnelle Schnitte in Holz mit Nägeln und hartem Kunststoff. Neu entwickelte, patentierte Eintauchspitze für schnelle und präzise Tauchschnitte in allen Holz-Materialien	228	4.2	S1111DF	5	18,40	21,90	DW-ZUB
DT2320-QZ	Schnelle Schnitte in Holz mit Nägeln und hartem Kunststoff. Neu entwickelte, patentierte Eintauchspitze für schnelle und präzise Tauchschnitte in allen Holz-Materialien	228	4.2	S1111DF	100	333,00	396,27	DW-ZUB
DT2350-QZ	Schnelle Schnitte in Holz mit Nägeln und hartem Kunststoff. Neu entwickelte, patentierte Eintauchspitze für schnelle und präzise Tauchschnitte in allen Holz-Materialien	305	4.2	S1411DF	5	21,40	25,47	DW-ZUB
DT2344-QZ	Feine, schnelle Kurvenschnitte in Holz und Kunststoff. Ideal für den Einsatz auf <b>akkubetriebenen Geräten</b>	152	3.6 - 5.1	S711VF	5	15,50	18,45	DW-ZUB

### Bi-Metall Säbelsägeblätter für universellen Einsatz

**Produktmerkmale:** Bi-Metall-Konstruktion, als Kombination aus HCS-Körper und kobaltlegierten HSS-Schneiden • Kobaltlegierte M2-HSS-Schneiden für erhöhte Verschleißfestigkeit • Verstärkte Zahnschulter für verbesserte Stabilität • Universal-Schaft 1/2"

Für den Einsatz in Säbelsägen (Akku und Kabel)



Artikel-Nr.	Anwendung	Gesamtlänge mm	Zahn-teilung mm	Bosch Ref.-Nummer	Inhalt	UVP in EURO zzgl. MwSt.	UVP in EURO inkl. MwSt.	PG
DT2348-QZ	Für Sandwichmaterialien (bis 100 mm), Metall (bis 10 mm)	152	1.8 - 2.5	S922VF	5	16,60	19,75	DW-ZUB
DT2387-QZ	Für Sandwichmaterialien (bis 175 mm), Metall (bis 10 mm)	203	1.8 - 2.5	S1122VF	5	17,30	20,59	DW-ZUB
DT2355-QZ	Für Sandwichmaterialien (bis 250 mm), Metall (bis 10 mm)	305	1.8 - 2.5	S1222VF	5	24,60	29,27	DW-ZUB
DT2345-QZ	Universeller Einsatz in Holz, Holz mit Nägeln, Aluminium und Fiberglas. Ideal für den Einsatz auf <b>akkubetriebenen Geräten</b>	152	2.5	S922HF	5	15,50	18,45	DW-ZUB
DT2406-QZ	Progressor Säbelsägeblatt für variierende Materialstärken, Holz mit Nägeln/Metall, Spanplatte (5 - 150 mm), Metallblech, Aluminium-Profil (3 - 18 mm), Kunststoff, Fiberglas, verstärkte Kunststoff-Profil (5 - 150 mm)	203	2.4 - 4.6	S3456XF	5	28,50	33,92	DW-ZUB

## HCS Säbelsägeblätter für Holz

Produktmerkmale: Hochflexibler Kohlenstoffstahl (HCS) • Für Weichholz, Holzwerkstoffe, Kunststoffe und andere weiche Materialien • Universal-Schaft 1/2"

Für den Einsatz in Säbelsägen (Akku und Kabel)



Artikel-Nr.	Anwendung	Gesamtlänge mm	Zahn-teilung mm	Bosch Ref.-Nummer	Inhalt	UVP in EURO zzgl. MwSt.	UVP in EURO inkl. MwSt.	PG
DT2362-QZ	Feine, schnelle Kurvenschnitte in Holz und Kunststoffen	152	4.2	S644D	5	13,70	16,30	DW-ZUB
DT2363-QZ	Konstruktionsholz (6 - 150 mm), Spanplatten und MDF (6 - 60 mm), Sperrholz, Kunststoff (6 - 150 mm), Holzwände (bis 175 mm); Blattstärke 1.25 mm	228	4.2	S1544D	5	17,10	20,35	DW-ZUB
DT2364-QZ	Feine, schnelle Schnitte in Holz und Kunststoffen	305	4.2	S1344D	5	20,30	24,16	DW-ZUB
DT2402-QZ	Progressor Säbelsägeblatt für variierende Materialstärken, Bauholz (6 - 150 mm), Spanplatten und MDF (6 - 60 mm), Sperrholzplatte und Kunststoff (6 - 150 mm), Holzplatten (bis 175 mm)	203	2.4 - 4	S2345X	5	20,00	23,80	DW-ZUB
DT2352-QZ	Für Grobholz ohne Nägel (15 - 190 mm), lebendes Holz und zum Ausasten (bis 190 mm), Brennholz (15 - 190 mm); Blattstärke 1.5 mm	240	5 - 6.5	S1531L	5	23,20	27,61	DW-ZUB
DT2432-QZ	Für Grobholz ohne Nägel (20 - 250 mm), lebendes Holz und zum Ausasten (bis 250 mm), Blattstärke 1.25 mm	305	8.5	S1617K	5	22,30	26,54	DW-ZUB



## Spezial-Säbelsägeblätter

Für den Einsatz in Säbelsägen (Akku und Kabel)

Artikel-Nr.	Anwendung	Gesamtlänge mm	Zahn-teilung mm	Bosch Ref.-Nummer	Inhalt	UVP in EURO zzgl. MwSt.	UVP in EURO inkl. MwSt.	PG
DT2333-QZ	HM-staubbestückt – zum Schneiden von Leichtbeton, Ziegelsteinen, abrasiven Materialien, Keramik, Fiberglas, unlegiertem Weichmetall und Holz mit Nägeln	228	2	S1130Riff	2	13,90	16,54	DW-ZUB
DT2420-QZ	Porenbeton, Ziegelstein und Fiber-Zement bis 150 mm, Blattstärke 1.5 mm	240	12.7	S1543HM	1	28,20	33,56	DW-ZUB
DT2421-QZ	Porenbeton, Ziegelstein und Fiber-Zement bis 250 mm, Blattstärke 1.5 mm	305	12.7	S1243HM	1	38,70	46,05	DW-ZUB
DT2422-QZ	Porenbeton, Ziegelstein und Fiber-Zement bis 365 mm, Blattstärke 1.5 mm	457	12.7	S2243HM	1	53,80	64,02	DW-ZUB
DT2450-QZ	HCS Spezial-Sägeblatt wellengeschliffen für Faserdämmstoffe, Styropor, Karton, Teppich, Leder und Gummi	225	-	S1113AWP	2	21,10	25,11	Akt. netto
DT2451-QZ	HCS Spezial-Sägeblatt wellengeschliffen für Faserdämmstoffe, Styropor, Karton, Teppich, Leder und Gummi	300	-	S1213AWP	2	28,10	33,44	Akt. netto
DT2452-QZ	HCS Spezial-Sägeblatt wellengeschliffen für Faserdämmstoffe, Styropor, Karton, Teppich, Leder und Gummi	400	-	S2013AWP	1	25,80	30,70	Akt. netto



## Säbelsägeblätter-Sets



Artikel-Nr.	Beschreibung	UVP in EURO zzgl. MwSt.	UVP in EURO inkl. MwSt.	PG
DT2444-QZ	6-tlg. Set Säbelsägeblätter – 2x DT2345, 2x DT2349, 2x DT2353	31,30	37,25	DW-ZUB
DT2445-QZ	12-tlg. Set Säbelsägeblätter – 1x DT2345, 3x DT2349, 3x DT2353, 2x DT2359, 3x DT2361	42,00	49,98	DW-ZUB

Siehe auch Seite 284

## ALLIGATOR® Spezialsägeblätter

Produktmerkmale: 2-teilige Sägeblätter-Sätze in HSS-Qualität bzw. hartmetallbestückt, abgestimmt für optimale Leistung beim Einsatz in DEWALT® Alligator® Spezialsägen

Für den Einsatz in Spezialsägen DWE 390 / 391 / 392 / 393 / 394 (bis Modelljahr 2012)



Artikel-Nr.	Anwendung	Passend für	Arbeitslänge mm	Zahnmaterial	Inhalt	UVP in EURO zzgl. MwSt.	UVP in EURO inkl. MwSt.	PG
DT2960-QZ	Für feine Schnitte in Weichholz, Sperrholz, Gipskarton, Karton	DWE 390/391	275	HSS	1	38,90	46,29	Akt. netto
DT2961-QZ	Universalblatt für schnelle, einfache Schnitte in Hart- und Weichholz, Brennholz, Karton, Gipskarton – nicht für Spanplatten	DWE 390/391	275	HSS	1	32,70	38,91	Akt. netto
DT2962-QZ	Sehr robustes Sägeblatt für einfache Schnitte in Spanplatte, MDF, Hart- und Weichholz, Brennholz, Kunststoff	DWE 390/391	275	HM	1	65,80	78,30	Akt. netto
DT2963-QZ	Für einfache Schnitte in Porenbeton (Festigkeitsklassen PPW 2, 4, 6) sowie für Gips und Yalisteine	DWE 390/391	275	HM	1	63,40	75,45	Akt. netto
DT2964-QZ	Für einfache Schnitte in Hochlochziegel (z.B. POROTON®, POROTHERM®, UNIPOR®) bis Festigkeitsklasse 12 N/mm <sup>2</sup>	DWE 392/393/394	425	HM	1	77,20	91,87	Akt. netto
DT2965-QZ	Für einfache Schnitte in Porenbeton (Festigkeitsklassen PPW 2, 4, 6) sowie für Gips und Yalisteine	DWE 392/393/394	425	HM	1	77,20	91,87	Akt. netto
DT2966-QZ	Für einfache Schnitte in Hochlochziegel (z.B. POROTON®, POROTHERM®, UNIPOR®) bis Festigkeitsklasse 20 N/mm <sup>2</sup>	DWE 392/393/394	425	HM	1	172,10	204,80	Akt. netto



## ALLIGATOR® Spezialsägeblätter

Produktmerkmale: 2-teilige Sägeblätter-Sätze in HSS-Qualität bzw. hartmetallbestückt, abgestimmt für optimale Leistung beim Einsatz in DEWALT® Alligator® Spezialsägen

Für den Einsatz in Spezialsägen DWE 396 / 397 / 398 / 399 (ab Modelljahr 2013)



Artikel-Nr.	Anwendung	Passend für	Arbeitslänge mm	Zahnmaterial	Inhalt	UVP in EURO zzgl. MwSt.	UVP in EURO inkl. MwSt.	PG
DT2970-QZ	Für feine Schnitte in Weichholz, Sperrholz, Gipskarton, Karton	DWE 396	295	HSS	1	43,30	51,53	Akt. netto
DT2971-QZ	Universalblatt für schnelle, einfache Schnitte in Hart- und Weichholz, Brennholz, Karton, Gipskarton – nicht für Spanplatten	DWE 396	295	HSS	1	42,20	50,22	Akt. netto
DT2972-QZ	Sehr robustes Sägeblatt für einfache Schnitte in Spanplatte, MDF, Hart- und Weichholz, Brennholz, Kunststoff	DWE 396	295	HM	1	73,50	87,47	Akt. netto
DT2973-QZ	Für einfache Schnitte in Hochlochziegel (z.B. POROTON®, POROTHERM®, UNIPOR®) bis Festigkeitsklasse 12 N/mm <sup>2</sup>	DWE 396	295	HM	1	70,10	83,42	Akt. netto
DT2977-QZ	Für einfache Schnitte in Hochlochziegel (POROTON®) bis Festigkeitsklasse 20 N/mm <sup>2</sup>	DWE 396	295	HM	1	124,30	147,92	Akt. netto
DT2974-QZ	Für einfache Schnitte in Hochlochziegel (z.B. POROTON®, POROTHERM®, UNIPOR®) bis Festigkeitsklasse 12 N/mm <sup>2</sup>	DWE 397/398/399	430	HM	1	77,20	91,87	Akt. netto
DT2975-QZ	Für einfache Schnitte in Porenbeton (Festigkeitsklassen PPW 2, 4, 6) sowie für Gips und Yalisteine	DWE 397/398/399	430	HM	1	77,20	91,87	Akt. netto
DT2976-QZ	Für einfache Schnitte in Hochlochziegel (z.B. POROTON®, POROTHERM®, UNIPOR®) bis Festigkeitsklasse 20 N/mm <sup>2</sup>	DWE 397/398/399	430	HM	1	160,90	191,47	Akt. netto
DT2978-QZ	Universalblatt für schnelle, einfache Schnitte in Hart- und Weichholz, Brennholz, Karton, Gipskarton, Holzfaserdämmplatten – nicht für Spanplatten	DWE 397/398/399	430	HSS	1	56,20	66,88	Akt. netto
DT2979-QZ	Dämmstoffblatt; Spezialblatt zum Schneiden von z.B. Glaswolle, Steinwolle, Hanf, Holzwole	DWE 397/398/399	430	HSS	1	62,20	74,02	Akt. netto



### XR EXTREME® RUNTIME ALLIGATOR® Spezialsägeblätter

**Produktmerkmale:** 2-teilige Sägeblätter in HSS-Qualität bzw. Hartmetallbestückt, optimale Abstimmung auf die DEWALT® XR FLEXVOLT Maschinen und somit effiziente Ausnutzung der maximalen Akku-Leistung • Bis zu 2x längere Laufzeit pro Akkuladung • Schneller Schnitt durch verbesserte Legierung

Für den Einsatz in Spezialsägen  
DCS396N / DCS396T2 /  
DCS397N / DCS397T2



Artikel-Nr.	Anwendung	Passend für	Arbeitslänge mm	Zahnmaterial	Inhalt	UVP in EURO zzgl. MwSt.	UVP in EURO inkl. MwSt.	PG
DT99590-QZ	Für einfache Schnitte in Hochlochziegel (z.B. POROTON®, POROTHERM®, UNIPOR®) bis Festigkeitsklasse 12 N/mm²	DCS396	295	HM	1	63,40	75,45	Akt. netto
DT99591-QZ	Für einfache Schnitte in Hochlochziegel (POROTON®) bis Festigkeitsklasse 12N/mm²	DCS397	430	HM	1	77,20	91,87	Akt. netto
DT99592-QZ	Universalsblatt für schnelle, einfache Schnitte in Hart- und Weichholz, Brennholz, Karton, Gipskarton - nicht für Spanplatten	DCS396	295	HSS	1	43,30	51,53	Akt. netto
DT99593-QZ	Universalsblatt für schnelle, einfache Schnitte in Hart- und Weichholz, Brennholz, Karton, Gipskarton - nicht für Spanplatten	DCS397	430	HSS	1	56,20	66,88	Akt. netto



### Bandsägeblätter

**Produktmerkmale:** Sägebänder aus hochwertigem, vergütetem Stahl • Extrem scharfgeschliffene und gehärtete Zähne ermöglichen sauberste Schnitte • Speziell gehärtete Zahnreihen

Für den Einsatz in Bandsägen



Artikel-Nr.	Anwendung	Passend für	Gesamtlänge mm	Breite mm	Dicke mm	Zahn-teilung mm	Inhalt	UVP in EURO zzgl. MwSt.	UVP in EURO inkl. MwSt.	PG
DT8460-QZ	Metall (6.35-9.52mm), Alu, Edelstahl, Kunststoff	DCS371NT	835	12	0.5	1.8	4	53,00	63,07	DW-ZUB
DT8461-QZ	Metall (3.97-6.35mm), Alu, Edelstahl, Kunststoff	DCS371NT	835	12	0.5	1.4	4	53,00	63,07	DW-ZUB
DT8462-QZ	Metall (bis zu 3.97mm), Alu, Edelstahl, Kunststoff	DCS371NT	835	12	0.5	1.05	4	53,00	63,07	DW-ZUB
DT8463-QZ	Metall (6.35-9.52mm), Alu, Edelstahl, Kunststoff	DCS371NT	835	12	0.5	1.8/1.4	4	53,00	63,07	DW-ZUB
DT8480-QZ	Holz - kleine Radien	DW738 / DW739	2.095	3	0.6	4.2	1	32,40	38,56	DW-ZUB
DT8481-QZ	Universalsägeblatt	DW738 / DW739	2.095	12	0.6	4.2	1	23,30	27,73	DW-ZUB
DT8482-QZ	Holz - größere Materialstärken	DW738 / DW739	2.095	16	0.6	6.4	1	23,30	27,73	DW-ZUB
DT8483-QZ	Holz - Radien	DW738 / DW739	2.095	6	0.6	3.2	1	23,30	27,73	DW-ZUB
DT8484-QZ	NE-Metalle, Dünnschnitt	DW738 / DW739	2.095	6	0.6	1.8	1	23,30	27,73	DW-ZUB
DT8485-QZ	NE-Metall - größere Materialstärken	DW738 / DW739	2.095	12	0.6	3.2	1	23,30	27,73	DW-ZUB
DT8486-QZ	Holz, Laminat und Formica	DW738 / DW739	2.095	10	0.6	3.2	1	23,30	27,73	DW-ZUB
DT8470-QZ	Holz - kleine Radien	DW876	2.215	4	0.6	1.8	1	29,40	34,99	DW-ZUB
DT8471-QZ	Holz - Radien	DW876	2.215	6	0.4	4.2	1	27,50	32,73	DW-ZUB
DT8472-QZ	Holz - Längs- und Querschnitte	DW876	2.215	10	0.4	4.2	1	27,50	32,73	DW-ZUB
DT8473-QZ	Holz, Kunststoffe - Längsschnitte, (größere Materialstärken)	DW876	2.215	16	0.6	6.4	1	29,40	34,99	DW-ZUB
DT8474-QZ	Holz, Kunststoffe - Längsschnitte	DW876	2.215	20	0.6	6.4	1	29,40	34,99	DW-ZUB
DT8475-QZ	NE-Metall - Dünnschnitt	DW876	2.215	6	0.6	1.4	1	29,40	34,99	DW-ZUB
DT8476-QZ	NE-Metall - größere Materialstärken	DW876	2.215	12	0.6	1.8	1	29,40	34,99	DW-ZUB

### Hobelmesser

Für den Einsatz in Elektrohobeln



Artikel-Nr.	Beschreibung	Passend für Hobel	Inhalt	UVP in EURO zzgl. MwSt.	UVP in EURO inkl. MwSt.	PG
DT3901-QZ	HM-Wendemesser, 80 mm	DW676	1	13,50	16,07	DW-ZUB
DT3905-QZ	HSS-Wendemesser, 82 mm	DW678 / DW680 / D26500 / D26501	1	9,00	10,71	DW-ZUB
DT3906-QZ	HM-Wendemesser, 82 mm	DW678 / DW680 / D26500 / D26501	1	13,50	16,07	DW-ZUB

### Hartmetall Fräser

**Innovative Fräsertechnologie für rückschlagfreies Arbeiten und maximale Lebensdauer**



#### „ANTI-KICKBACK“-DESIGN

Speziell für ein rückschlagfreies Arbeiten in allen Holzmaterialien entwickelter Korpus



#### PREMIUM STAHLKÖRPER

Gemäß der Euronorm EN847-1 gefertigter Stahlkörper und Aufnahmeschaft für ein Maximum an Lebensdauer



#### HM-SCHNEIDPLATTEN

Hochwertige Hartmetallschneiden mit winkelgenauem Anschliff für den härtesten Einsatz bei maximaler Lebensdauer



#### AUSTAUSCHBARE KUGELLAGER

Für eine noch höhere Lebensdauer der einzelnen Fräser des Sortiments

### Nutfräser (HM) - Z2

**Produktmerkmal:** Zweischneidig für präzise und ausrissfreie Kanten

**Anwendungen:** Grund- und flankenschneidend • Zum Nuten, Fälzen, Langlochfräsen und Bohren • Die angeschliffene Bohrschneide lässt das Einbohren zu • Einsetzbar auch für gerade Fräsanwendungen bei Laminat

Für Oberfräsen



Artikel-Nr.	Beschreibung	Schaft mm (A)	Fräs-Ø mm (B)	Arbeitslänge mm (C)	Gesamtlänge mm	UVP in EURO zzgl. MwSt.	UVP in EURO inkl. MwSt.	PG
DT90001-QZ	Zweischneidig (Z2), HM	8	5	12	50	12,40	14,76	DW-ZUB
DT90002-QZ	Zweischneidig (Z2), HM	8	6	19	55	13,30	15,83	DW-ZUB
DT90003-QZ	Zweischneidig (Z2), HM	8	8	20	55	14,10	16,78	DW-ZUB
DT90004-QZ	Zweischneidig (Z2), HM	8	10	20	52	15,00	17,85	DW-ZUB
DT90005-QZ	Zweischneidig (Z2), HM	8	12	20	52	15,90	18,92	DW-ZUB
DT90006-QZ	Zweischneidig (Z2), HM	8	14	20	52	16,70	19,87	DW-ZUB
DT90007-QZ	Zweischneidig (Z2), HM	8	15	20	52	16,70	19,87	DW-ZUB
DT90008-QZ	Zweischneidig (Z2), HM	8	16	20	52	18,30	21,78	DW-ZUB
DT90009-QZ	Zweischneidig (Z2), HM	8	18	20	52	18,30	21,78	DW-ZUB
DT90010-QZ	Zweischneidig (Z2), HM	8	20	20	52	19,20	22,85	DW-ZUB
DT90011-QZ	Zweischneidig (Z2), HM	8	22	20	52	20,10	23,92	DW-ZUB
DT90012-QZ	Zweischneidig (Z2), HM	8	25	20	52	20,90	24,87	DW-ZUB

### Abrundfräser mit Kugellager (HM) - Z2

**Produktmerkmale:** Zweischneidig für glatte, ausrissfreie Kanten • Austauschbares Kugellager-System zur Herstellung unterschiedlicher Profile

**Anwendungen:** Abrundfräser werden z.B. zum Abrunden von Tisch- und Arbeitsplatten, Rahmenteilen, Schränken und Möbelementen verwendet, wie auch zur Profilierung von Kanten im Gestell- und Rahmenbau • Für Harthölzer und MDF

Für Oberfräsen

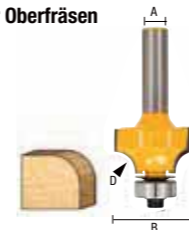

Artikel-Nr.	Beschreibung	Schaft mm (A)	Fräs-Ø mm (B)	Arbeitslänge mm (C)	Radius (D) mm	UVP in EURO zzgl. MwSt.	UVP in EURO inkl. MwSt.	PG
DT90013-QZ	Zweischneidig (Z2), HM	8	22.7	9.5	5	27,70	32,96	DW-ZUB
DT90014-QZ	Zweischneidig (Z2), HM	8	24.7	13.5	6	29,40	34,99	DW-ZUB
DT90015-QZ	Zweischneidig (Z2), TCT	8	28.7	15.5	8	33,70	40,10	DW-ZUB

### HM-Nutfräser

Für den Einsatz in Lamellendübeln



Artikel-Nr.	Beschreibung	Durchmesser mm	Blattstärke mm	Bohrung mm	Zähnezahl	UVP in EURO zzgl. MwSt.	UVP in EURO inkl. MwSt.	PG
DT1306-QZ	Nutfräser für DW682K / DW685K	102	4.0	22	12	59,20	70,45	DW-ZUB

### Fräser-Sets mit 8 mm-Schaft



DT90017



DT90016

Artikel-Nr.	Beschreibung	UVP in EURO zzgl. MwSt.	UVP in EURO inkl. MwSt.	PG
DT90016-QZ	12-tlg. HM-Fräser-Set inkl. Aufbewahrungsbox mit Klarsichtdeckel	78,80	93,77	Akt.netto
DT90017-QZ	22-tlg. HM-Fräser-Set inkl. Aufbewahrungsbox mit Klarsichtdeckel	134,90	160,53	Akt.netto

Siehe auch Seite 285

#### Set-Inhalt DT90016-QZ

Inhalt je 1 Stk.:

- 1.) Hohlkehlfräser (Ø 12 mm, Radius 6 mm)
- 2.) V-Nutfräser (Ø 12,7 mm, 90°)
- 3.) Zinkenfräser (Ø 14,3 mm, 14°)
- 4.) Hohlkehlfräser mit Anlaufkugellager (Ø 21,5 mm, Radius 6 mm)
- 5.) Profilfräser mit Anlaufkugellager (Ø 27 mm, Radius 4 mm)
- 6.) Fasefräser mit Anlaufkugellager (Ø 28,6 mm, 45°)
- 7.) Nutfräser (Ø 8 mm, Arbeitslänge 20 mm)
- 8.) Nutfräser (Ø 12 mm, Arbeitslänge 20 mm)
- 9.) Nutfräser (Ø 16 mm, Arbeitslänge 20 mm)
- 10.) Bündigfräser mit Anlaufkugellager (Ø 12,7 mm, Arbeitslänge 25,4 mm)
- 11.) Abrundfräser mit Anlaufkugellager (Ø 24,7 mm, Radius 6 mm)
- 12.) Abrundfräser mit Anlaufkugellager (Ø 32,7 mm, Radius 10 mm)

#### Set-Inhalt DT90017-QZ

Inhalt je 1 Stk.:

- 1.) Nutfräser (Ø 6 mm, Arbeitslänge 20 mm)
- 2.) Nutfräser (Ø 8 mm, Arbeitslänge 20 mm)
- 3.) Nutfräser (Ø 10 mm, Arbeitslänge 20 mm)
- 4.) Nutfräser (Ø 12 mm, Arbeitslänge 20 mm)
- 5.) Nutfräser (Ø 16 mm, Arbeitslänge 20 mm)
- 6.) Nutfräser (Ø 20 mm, Arbeitslänge 20 mm)
- 7.) Zinkenfräser (Ø 14,3 mm, 14°)
- 8.) Hohlkehlfräser (Ø 8 mm, Radius 4 mm)
- 9.) Hohlkehlfräser (Ø 12 mm, Radius 6 mm)
- 10.) V-Nutfräser (Ø 12,7 mm, 60°)
- 11.) V-Nutfräser (Ø 12,7 mm, 90°)
- 12.) Viertelstabfräser (Ø 21 mm, Radius 5 mm)
- 13.) Profilfräser mit Anlaufkugellager (Ø 22,22 mm, Radius 3,2 mm)
- 14.) Fasefräser mit Anlaufkugellager (Ø 28,7 mm, 45°)
- 15.) Abrundfräser mit Anlaufkugellager (Ø 22,7 mm, Radius 5 mm)
- 16.) Abrundfräser mit Anlaufkugellager (Ø 28,6 mm, Radius 8 mm)
- 17.) Fasefräser mit Anlaufkugellager (Ø 19,9 mm, 22°)
- 18.) Bündigfräser mit Anlaufkugellager (Ø 12,7 mm, Arbeitslänge 25,4 mm)
- 19.) Profilfräser mit Anlaufkugellager (Ø 27 mm, Radius 4 mm)
- 20.) Hohlkehlfräser mit Anlaufkugellager (Ø 19,5 mm, Radius 5 mm)
- 21.) Hohlkehlfräser mit Anlaufkugellager (Ø 25,5 mm, Radius 8 mm)
- 22.) Falzfräser mit Anlaufkugellager (Ø 31,8 mm, Arbeitslänge 12,7 mm)



## Schleifen

Schleifen gehört zur Hauptgruppe des Trennens, sowie zur Gruppe des Spanens und ist ein Fertigungsverfahren zur Bearbeitung von Oberflächen oder zum Trennen von Werkstoffteilen mit Schleifmitteln.

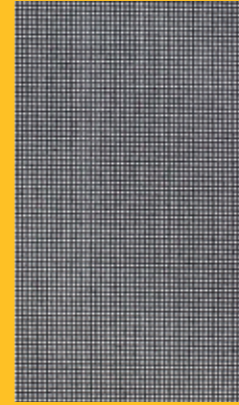

#### EXTREME® Schleifgitter

- Trägermaterial aus robustem Nylon-Geflecht
- Silizium-Karbid-Körnung der Schleifgitter wird durch ein spezielles Verbundverfahren auf das Nylon-Geflecht aufgebracht. Dies reduziert die Flexibilität, erhöht aber die Lebensdauer bis zu 4x im Vergleich zu DEWALT® Standard-Schleifmitteln
- Durch die Vielzahl der kleinen Öffnungen im Gitterleinen wird die Absaugleistung deutlich erhöht, da der Schleifstaub über eine größere Oberfläche abtransportiert wird. Somit wird ein feineres Finish erreicht
- Nach intensivem Gebrauch kann der Schleifstaub einfach ausgeklopft oder ausgepustet werden



#### Schleifmittel

- Hochqualitäts-Aluminiumoxid-Korund für einen perfekten Oberflächenschliff
- Hitzebeständige und staubabweisende Kunstharzbindung für kraftvolles Schleifen
- Robustes und flexibles Trägermaterial



#### Fächerschleifscheiben

- Für den Einsatz auf Winkelschleifern
- Zirkonid-Körnung ermöglicht einen 3x schnelleren Materialabtrag als herkömmliche, harzgebundene Fiberscheiben
- Frei von Eisen, Schwefel und Chlor – für schadstofffreies Schleifen

- Typ 27 Bauform für Schleifwinkel von 0 – 15 Grad

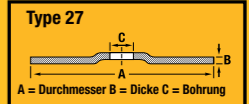

- Typ 29 Bauform für Schleifwinkel von 15 – 25 Grad

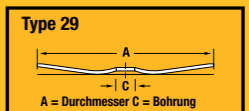

#### XR EXTREME® RUNTIME FÄCHERSCHLEIFSCHEIBEN

- Fächerschleifscheiben für eine kompromisslose Performance. Aggressive Keramik-Körnung für einen geringeren Kraftaufwand und einen schnelleren Schnittfortschritt. Mehr Schnitte in kürzerer Zeit bei professionellen und industriellen Anwendungen.

## EXTREME® Schleifgitter



**BIS ZU 25 % BESSERE SCHLEIFERGEBNISSE**  
Die offene Gewebestruktur ermöglicht einen effektiveren Abtransport des Schleifstaubes. Somit wird ein feineres Schleifbild erreicht

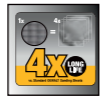

**LÄNGERE LEBENSDAUER**  
Bis zu 4x längere Lebensdauer im Vergleich zu DEWALT® Standard-Schleifpapieren durch besseren Abtransport des Schleifstaubes



**EINFACHE BEFESTIGUNG**  
Die offene Struktur der Gitterleinen macht ein exaktes Positionieren überflüssig



**WASSERFEST**  
Nach intensivem Gebrauch kann der Schleifstaub einfach abgespült werden. Nach dem Trocknen ist das Schleifgitter wieder einsatzbereit

**Produktmerkmale:** Trägermaterial aus robustem Nylon-Geflecht • Die Silizium-Karbid-Körnung der Schleifgitter wird durch ein spezielles Verbundverfahren auf das Nylon-Geflecht aufgebracht. Dies reduziert die Flexibilität, erhöht aber die Lebensdauer bis zu 4x im Vergleich zu DEWALT® Standard-Schleifmitteln • Durch die Vielzahl der kleinen Öffnungen im Gitterleinen wird die Absaugleistung deutlich erhöht, da der Schleifstaub über eine deutlich größere Oberfläche abtransportiert wird

**Anwendungen:** Für alle Grund-, Zwischen- und Endschliffanwendungen bei Holz, Metall, Farben, Lacke, Putz und Trockenbau



### 93 x 93 mm – Klettfix

Für den Einsatz auf Dreiecksschleifern bzw. DEWALT® Multi Tool DWE 315 / DCS 355. U.a. passend für: DEWALT®, Bosch®

Artikel-Nr.	Beschreibung	Körnung	Mindest-Bestellmenge VE	Inhalt VE	UVP in EURO zzgl. MwSt.	UVP in EURO inkl. MwSt.	PG
DTM8667-QZ	EXTREME® Schleifgitter	40	1	5	5,80	6,90	DW-ZUB
DTM8668-QZ	EXTREME® Schleifgitter	60	1	5	5,80	6,90	DW-ZUB
DTM3092-QZ	EXTREME® Schleifgitter	80	3	5	5,80	6,90	DW-ZUB
DTM3093-QZ	EXTREME® Schleifgitter	120	3	5	5,80	6,90	DW-ZUB
DTM3095-QZ	EXTREME® Schleifgitter	240	3	5	5,80	6,90	DW-ZUB

### 125 mm Ø – Klettfix

Für den Einsatz auf Exzenter-schleifern. U.a. passend für: DEWALT®, Bosch®, Festool®, Makita®, Metabo®, Milwaukee®

Artikel-Nr.	Beschreibung	Körnung	Mindest-Bestellmenge VE	Inhalt VE	UVP in EURO zzgl. MwSt.	UVP in EURO inkl. MwSt.	PG
DTM8671-QZ	EXTREME® Schleifgitter	40	1	5	9,60	11,42	DW-ZUB
DTM8560-QZ	EXTREME® Schleifgitter	60	1	5	9,90	11,78	DW-ZUB
DTM3103-QZ	EXTREME® Schleifgitter	80	1	5	9,90	11,78	DW-ZUB
DTM3105-QZ	EXTREME® Schleifgitter	120	1	5	9,90	11,78	DW-ZUB
DTM3107-QZ	EXTREME® Schleifgitter	240	1	5	9,90	11,78	DW-ZUB
DTM8562-QZ	EXTREME® Schleifgitter	320	1	5	9,90	11,78	DW-ZUB

### 150 mm Ø – Klettfix

Für den Einsatz auf Exzenter-schleifern. U.a. passend für: DEWALT®, Bosch®, Festool®, Makita®, Metabo®, Milwaukee®

Artikel-Nr.	Beschreibung	Körnung	Mindest-Bestellmenge VE	Inhalt VE	UVP in EURO zzgl. MwSt.	UVP in EURO inkl. MwSt.	PG
DTM8675-QZ	EXTREME® Schleifgitter	40	1	5	8,10	9,64	DW-ZUB
DTM8557-QZ	EXTREME® Schleifgitter	60	1	10	15,50	18,45	DW-ZUB
DTM3133-QZ	EXTREME® Schleifgitter	80	1	10	15,50	18,45	DW-ZUB
DTM3135-QZ	EXTREME® Schleifgitter	120	1	10	15,50	18,45	DW-ZUB
DTM3137-QZ	EXTREME® Schleifgitter	240	1	10	15,50	18,45	DW-ZUB
DTM8559-QZ	EXTREME® Schleifgitter	320	1	10	15,50	18,45	DW-ZUB

### 225 mm Ø – Klettfix

Für den Einsatz auf Exzenter-schleifern. U.a. passend für: Flex®, Festool®, DEWALT® 18V Trockenbauschleifer DCE800N

Artikel-Nr.	Beschreibung	Körnung	Mindest-Bestellmenge VE	Inhalt VE	UVP in EURO zzgl. MwSt.	UVP in EURO inkl. MwSt.	PG
DTM8681-QZ	EXTREME® Schleifgitter	80	1	5	13,50	16,07	DW-ZUB
DTM8682-QZ	EXTREME® Schleifgitter	120	1	5	13,50	16,07	DW-ZUB
DTM8684-QZ	EXTREME® Schleifgitter	150	1	5	13,50	16,07	DW-ZUB
DTM8683-QZ	EXTREME® Schleifgitter	240	1	5	13,50	16,07	DW-ZUB

### 100 x 150 mm – Klettfix

Für den Einsatz auf Delta-Schleifern von Festool®

Artikel-Nr.	Beschreibung	Körnung	Mindest-Bestellmenge VE	Inhalt VE	UVP in EURO zzgl. MwSt.	UVP in EURO inkl. MwSt.	PG
DTM8553-QZ	EXTREME® Schleifgitter	80	3	5	7,90	9,40	DW-ZUB
DTM8554-QZ	EXTREME® Schleifgitter	120	3	5	7,90	9,40	DW-ZUB
DTM8555-QZ	EXTREME® Schleifgitter	240	3	5	7,90	9,40	DW-ZUB

### 115 x 115 mm – Klettfix

Für den Einsatz auf Vibrations-schleifern. U.a. passend für: DEWALT®, Makita®

Artikel-Nr.	Beschreibung	Körnung	Mindest-Bestellmenge VE	Inhalt VE	UVP in EURO zzgl. MwSt.	UVP in EURO inkl. MwSt.	PG
DTM8663-QZ	EXTREME® Schleifgitter	40	1	5	5,70	6,78	DW-ZUB
DTM8664-QZ	EXTREME® Schleifgitter	60	1	5	5,70	6,78	DW-ZUB
DTM3022-QZ	EXTREME® Schleifgitter	80	3	5	5,90	7,02	DW-ZUB
DTM3023-QZ	EXTREME® Schleifgitter	120	3	5	5,90	7,02	DW-ZUB
DTM3025-QZ	EXTREME® Schleifgitter	240	3	5	5,90	7,02	DW-ZUB

## EXTREME® Schleifgitter

### Fortsetzung



Für den Einsatz auf Vibrations-schleifern. U.a. passend für: DEWALT®, Bosch®, Festool®, Metabo®

### 115 x 228 mm – Klettfix

Artikel-Nr.	Beschreibung	Körnung	Mindest-Bestellmenge VE	Inhalt VE	UVP in EURO zzgl. MwSt.	UVP in EURO inkl. MwSt.	PG
DTM8659-QZ	EXTREME® Schleifgitter	40	1	5	15,70	18,68	DW-ZUB
DTM8660-QZ	EXTREME® Schleifgitter	60	1	5	15,70	18,68	DW-ZUB
DTM8551-QZ	EXTREME® Schleifgitter	80	3	5	16,20	19,28	DW-ZUB
DTM8552-QZ	EXTREME® Schleifgitter	120	3	5	16,20	19,28	DW-ZUB

### 93 x 190 mm – Klettfix

Artikel-Nr.	Beschreibung	Körnung	Mindest-Bestellmenge VE	Inhalt VE	UVP in EURO zzgl. MwSt.	UVP in EURO inkl. MwSt.	PG
DTM8655-QZ	EXTREME® Schleifgitter	40	1	5	8,60	10,23	DW-ZUB
DTM8656-QZ	EXTREME® Schleifgitter	60	1	5	8,60	10,23	DW-ZUB
DTM8621-QZ	EXTREME® Schleifgitter	80	3	5	8,80	10,47	DW-ZUB
DTM8622-QZ	EXTREME® Schleifgitter	120	3	5	8,80	10,47	DW-ZUB
DTM8624-QZ	EXTREME® Schleifgitter	240	3	5	8,80	10,47	DW-ZUB



Für den Einsatz auf Vibrations-schleifern. U.a. passend für: DEWALT®, Bosch®, Festool®, Metabo®

## Universal-Schleifpapier 230 x 280 mm

**Produktmerkmale:** Hochwertiges Aluminiumoxid-Korund für eine perfekte Oberfläche • Hochfestes und flexibles Papier der Klasse C/D (110 - 130 g/m²) • Stearat-Beschichtung vermindert wirkungsvoll das Zusetzen durch Staub und Farbpartikel

**Anwendungen:** Grund-, Zwischen- und Endschliff bei Holz, Farben und Lacke

### Für Handschleif-Anwendungen



Artikel-Nr.	Beschreibung	Körnung	Mindest-Bestellmenge VE	Inhalt VE	UVP in EURO zzgl. MwSt.	UVP in EURO inkl. MwSt.	PG
DT3230-QZ	Mehrzweck - Holz/Farbe - Trockenschliff	40	1	10	0,90	1,07	DW-ZUB
DT3231-QZ	Mehrzweck - Holz/Farbe - Trockenschliff	60	1	10	0,80	0,95	DW-ZUB
DT3232-QZ	Mehrzweck - Holz/Farbe - Trockenschliff	80	1	10	0,80	0,95	DW-ZUB
DT3233-QZ	Mehrzweck - Holz/Farbe - Trockenschliff	120	1	10	0,70	0,83	DW-ZUB
DT3234-QZ	Mehrzweck - Holz/Farbe - Trockenschliff	180	1	10	0,70	0,83	DW-ZUB
DT3235-QZ	Mehrzweck - Holz/Farbe - Trockenschliff	240	1	10	0,70	0,83	DW-ZUB
DT3236-QZ	Mehrzweck - Holz/Farbe - Trockenschliff	320	1	10	0,70	0,83	DW-ZUB

## Metallbearbeitungs-Schleifgewebe 230 x 280 mm

**Produktmerkmale:** Industrielles Aluminiumoxid-Korund für schnelle und aggressive Schleif- und Abtragsleistung • Festes und flexibles Gewebe der Klasse J (J = Baumwollgewebe, leicht)

**Anwendungen:** Für Schleif- und Abtragsarbeiten sowie für Entgrat- und Entrostarbeiten von Metall

### Für Handschleif-Anwendungen

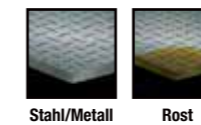

Artikel-Nr.	Beschreibung	Körnung	Mindest-Bestellmenge VE	Inhalt VE	UVP in EURO zzgl. MwSt.	UVP in EURO inkl. MwSt.	PG
DT3281-QZ	Stahl, Edelstahl, Metall und NE-Metall	80	1	10	1,70	2,02	DW-ZUB
DT3282-QZ	Stahl, Edelstahl, Metall und NE-Metall	120	1	10	1,60	1,90	DW-ZUB
DT3283-QZ	Stahl, Edelstahl, Metall und NE-Metall	180	1	10	1,60	1,90	DW-ZUB
DT3284-QZ	Stahl, Edelstahl, Metall und NE-Metall	240	1	10	1,60	1,90	DW-ZUB
DT3285-QZ	Stahl, Edelstahl, Metall und NE-Metall	320	1	10	1,60	1,90	DW-ZUB



### Schleifpapier – Klettfix 115 x 228 mm

**Produktmerkmale:** Industrielles Aluminiumoxid-Korund für einen perfekten Oberflächenschliff • Hitzebeständige und staubabweisende Kunstharzbindung für kraftvolles Schleifen • Hochfestes und flexibles Papier der Klasse E (ca. 250 g/m<sup>2</sup>) für erhöhte Lebensdauer und Leistung

**Anwendungen:** Für alle Grund-, Zwischen- und Endschliffanwendungen bei Holz, Farben und Lacke sowie Füller und Spachtel

Für den Einsatz auf Vibrationsschleifern



Holz Farben/Lacke Füller



#### Gelocht

U.a. passend für: DEWALT®, Bosch®, Festool®, Makita®, Metabo®, Hitachi®, Peugeot®, Ryobi®



Artikel-Nr.	Beschreibung	Körnung	Mindest-Bestellmenge VE	Inhalt VE	UVP in EURO zzgl. MwSt.	UVP in EURO inkl. MwSt.	PG
DT8550-QZ	Mehrzweck - Holz/Farbe - Trockenschliff	60	3	10	8,50	10,12	DW-ZUB
DT8551-QZ	Mehrzweck - Holz/Farbe - Trockenschliff	80	3	10	8,10	9,64	DW-ZUB
DT8552-QZ	Mehrzweck - Holz/Farbe - Trockenschliff	120	3	10	8,10	9,64	DW-ZUB

### Schleifpapier 93 x 230 mm

**Produktmerkmale:** Hochqualitäts-Aluminiumoxid-Korund für einen perfekten Oberflächenschliff • Hitzebeständige und staubabweisende Kunstharzbindung für kraftvolles Schleifen • Hochfestes und flexibles Papier der Klasse E (ca. 250 g/m<sup>2</sup>) für erhöhte Lebensdauer und Leistung

**Anwendungen:** Für alle Grund-, Zwischen- und Endschliffanwendungen bei Holz, Farben und Lacke sowie Füller und Spachtel

Für den Einsatz auf Vibrationsschleifern



Holz Farben/Lacke Füller



#### Gelocht

U.a. passend für: DEWALT®, AEG®, Bosch®, Festool®, Makita®, Metabo®, Skil®



Artikel-Nr.	Beschreibung	Körnung	Mindest-Bestellmenge VE	Inhalt VE	UVP in EURO zzgl. MwSt.	UVP in EURO inkl. MwSt.	PG
DT8590-QZ	Mehrzweck - Holz/Farbe - Trockenschliff	60	3	10	5,20	6,19	DW-ZUB
DT8591-QZ	Mehrzweck - Holz/Farbe - Trockenschliff	80	3	10	5,00	5,95	DW-ZUB
DT8592-QZ	Mehrzweck - Holz/Farbe - Trockenschliff	120	3	10	5,00	5,95	DW-ZUB

### Schleifpapier – Klettfix 93 x 190 mm

**Produktmerkmale:** Hochqualitäts-Aluminiumoxid-Korund für einen perfekten Oberflächenschliff • Hitzebeständige und staubabweisende Kunstharzbindung für kraftvolles Schleifen • Hochfestes und flexibles Papier der Klasse E (ca. 250 g/m<sup>2</sup>) für erhöhte Lebensdauer und Leistung

**Anwendungen:** Für alle Grund-, Zwischen- und Endschliffanwendungen bei Holz, Farben und Lacke sowie Füller und Spachtel

Für den Einsatz auf Vibrationsschleifern



Holz Farben/Lacke Füller



#### Gelocht

U.a. passend für: DEWALT®, AEG®, Bosch®, Casals®, Einhell®, Festool®, Hitachi®, Makita®, Metabo®, Peugeot®, Skil®



Artikel-Nr.	Beschreibung	Körnung	Mindest-Bestellmenge VE	Inhalt VE	UVP in EURO zzgl. MwSt.	UVP in EURO inkl. MwSt.	PG
DT8620-QZ	Mehrzweck - Holz/Farbe - Trockenschliff	60	3	10	6,10	7,26	DW-ZUB
DT8621-QZ	Mehrzweck - Holz/Farbe - Trockenschliff	80	3	10	5,70	6,78	DW-ZUB
DT8622-QZ	Mehrzweck - Holz/Farbe - Trockenschliff	120	3	10	5,70	6,78	DW-ZUB
DT8623-QZ	Mehrzweck - Holz/Farbe - Trockenschliff	180	3	10	5,70	6,78	DW-ZUB
DT8624-QZ	Mehrzweck - Holz/Farbe - Trockenschliff	240	3	10	5,70	6,78	DW-ZUB

### Schleifpapier 115 x 140 mm

**Produktmerkmale:** Hochqualitäts-Aluminiumoxid-Korund für einen perfekten Oberflächenschliff • Hitzebeständige und staubabweisende Kunstharzbindung für kraftvolles Schleifen • Hochfestes und flexibles Papier der Klasse E (ca. 250 g/m<sup>2</sup>) für erhöhte Lebensdauer und Leistung

**Anwendungen:** Für alle Grund-, Zwischen- und Endschliffanwendungen bei Holz, Farben und Lacke sowie Füller und Spachtel

Für den Einsatz auf Vibrationsschleifern

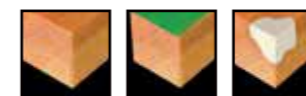

Holz Farben/Lacke Füller

#### Gelocht

U.a. passend für: DEWALT®, Bosch®, Makita®, Ryobi®, Skil®



Artikel-Nr.	Beschreibung	Körnung	Mindest-Bestellmenge VE	Inhalt VE	UVP in EURO zzgl. MwSt.	UVP in EURO inkl. MwSt.	PG
DT3011-QZ	Mehrzweck - Holz/Farbe - Trockenschliff	40	3	25	8,40	10,00	DW-ZUB
DT3012-QZ	Mehrzweck - Holz/Farbe - Trockenschliff	60	3	25	8,40	10,00	DW-ZUB
DT3014-QZ	Mehrzweck - Holz/Farbe - Trockenschliff	100	3	25	8,40	10,00	DW-ZUB
DT3015-QZ	Mehrzweck - Holz/Farbe - Trockenschliff	150	3	25	8,40	10,00	DW-ZUB
DT3017-QZ	Mehrzweck - Holz/Farbe - Trockenschliff	220	3	25	8,40	10,00	DW-ZUB

### Schleifpapier – Klettfix 115 x 115 mm

**Produktmerkmale:** Hochqualitäts-Aluminiumoxid-Korund für einen perfekten Oberflächenschliff • Hitzebeständige und staubabweisende Kunstharzbindung für kraftvolles Schleifen • Hochfestes und flexibles Papier der Klasse E (ca. 250 g/m<sup>2</sup>) für erhöhte Lebensdauer und Leistung

**Anwendungen:** Für alle Grund-, Zwischen- und Endschliffanwendungen bei Holz, Farben und Lacke sowie Füller und Spachtel

Für den Einsatz auf Vibrationsschleifern

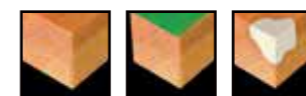

Holz Farben/Lacke Füller

#### Gelocht

U.a. passend für: DEWALT®, Makita®, Metabo®



Artikel-Nr.	Beschreibung	Körnung	Mindest-Bestellmenge VE	Inhalt VE	UVP in EURO zzgl. MwSt.	UVP in EURO inkl. MwSt.	PG
DT3020-QZ	Mehrzweck - Holz/Farbe - Trockenschliff	40	3	10	5,00	5,95	DW-ZUB
DT3021-QZ	Mehrzweck - Holz/Farbe - Trockenschliff	60	3	10	4,90	5,83	DW-ZUB
DT3022-QZ	Mehrzweck - Holz/Farbe - Trockenschliff	80	3	10	4,90	5,83	DW-ZUB
DT3023-QZ	Mehrzweck - Holz/Farbe - Trockenschliff	120	3	10	4,80	5,71	DW-ZUB
DT3024-QZ	Mehrzweck - Holz/Farbe - Trockenschliff	180	3	10	4,80	5,71	DW-ZUB
DT3025-QZ	Mehrzweck - Holz/Farbe - Trockenschliff	240	3	10	4,80	5,71	DW-ZUB
DT3026-QZ	Mehrzweck - Holz/Farbe - Trockenschliff	320	3	10	4,80	5,71	DW-ZUB
DT3030-QZ	Mehrzweck - Holz/Farbe - Trockenschliff	40	3	25	11,90	14,16	DW-ZUB
DT3031-QZ	Mehrzweck - Holz/Farbe - Trockenschliff	60	3	25	11,70	13,92	DW-ZUB
DT3032-QZ	Mehrzweck - Holz/Farbe - Trockenschliff	80	3	25	11,70	13,92	DW-ZUB
DT3033-QZ	Mehrzweck - Holz/Farbe - Trockenschliff	120	3	25	11,40	13,57	DW-ZUB
DT3034-QZ	Mehrzweck - Holz/Farbe - Trockenschliff	180	3	25	11,40	13,57	DW-ZUB
DT3035-QZ	Mehrzweck - Holz/Farbe - Trockenschliff	240	3	25	11,40	13,57	DW-ZUB

### Dreieck-Schleifpapier – Klettfix 93 x 93 mm

**Produktmerkmale:** Hochqualitäts-Aluminiumoxid-Korund für einen perfekten Oberflächenschliff • Hitzebeständige und staubabweisende Kunstharzbindung für kraftvolles Schleifen • Hochfestes und flexibles Papier der Klasse E (ca. 250 g/m<sup>2</sup>) für erhöhte Lebensdauer und Leistung

**Anwendungen:** Für alle Grund-, Zwischen- und Endschliffanwendungen bei Holz, Farben und Lacke sowie Füller und Spachtel

Für den Einsatz auf Dreieckschleifern

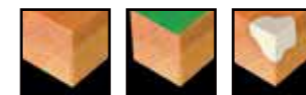

Holz Farben/Lacke Füller



#### Gelocht

U.a. passend für: DEWALT®, Bosch®, AEG®, Makita®, Metabo®, Skil®, Kress®



Artikel-Nr.	Beschreibung	Körnung	Mindest-Bestellmenge VE	Inhalt VE	UVP in EURO zzgl. MwSt.	UVP in EURO inkl. MwSt.	PG
DT3090-QZ	Mehrzweck - Holz/Farbe - Trockenschliff	40	3	10	4,70	5,59	DW-ZUB
DT3091-QZ	Mehrzweck - Holz/Farbe - Trockenschliff	60	3	10	4,40	5,24	DW-ZUB
DT3092-QZ	Mehrzweck - Holz/Farbe - Trockenschliff	80	3	10	4,40	5,24	DW-ZUB
DT3093-QZ	Mehrzweck - Holz/Farbe - Trockenschliff	120	3	10	4,20	5,00	DW-ZUB

## Schleifpapier-Rollen

**Produktmerkmale:** Hochqualitäts-Aluminiumoxid-Korund für einen perfekten Oberflächenschliff • Hitzebeständige und staubabweisende Kunstharzbindung für kraftvolles Schleifen • Hochfestes und flexibles Papier der Klasse E (ca. 250 g/m<sup>2</sup>) für erhöhte Lebensdauer und Leistung

**Anwendungen:** Für alle Grund-, Zwischen- und Endschliffanwendungen bei Holz, Farben und Lacke sowie Füller und Spachtel

Für den Einsatz auf Vibrations Schleifern



Holz Farben/Lacke Füller



Artikel-Nr.	Beschreibung	Körnung	Größe (Länge x Breite)	Mindest-Bestellmenge VE	Inhalt VE	UVP in EURO zzgl. MwSt.	UVP in EURO inkl. MwSt.	PG
DT3580-QZ	Mehrzweck - Holz/Farbe - Trockenschliff	60	5m x 115mm	3	1	10,70	12,73	DW-ZUB
DT3581-QZ	Mehrzweck - Holz/Farbe - Trockenschliff	80	5m x 115mm	3	1	10,40	12,38	DW-ZUB
DT3582-QZ	Mehrzweck - Holz/Farbe - Trockenschliff	120	5m x 115mm	3	1	9,80	11,66	DW-ZUB
DT3583-QZ	Mehrzweck - Holz/Farbe - Trockenschliff	180	5m x 115mm	3	1	9,80	11,66	DW-ZUB
DT3584-QZ	Mehrzweck - Holz/Farbe - Trockenschliff	220	5m x 115mm	3	1	9,80	11,66	DW-ZUB
DT3579-QZ	Mehrzweck - Holz/Farbe - Trockenschliff	40	25m x 93mm	2	1	36,80	43,79	DW-ZUB
DT3595-QZ	Mehrzweck - Holz/Farbe - Trockenschliff	60	25m x 93mm	2	1	30,20	35,94	DW-ZUB
DT3596-QZ	Mehrzweck - Holz/Farbe - Trockenschliff	80	25m x 93mm	2	1	26,30	31,30	DW-ZUB
DT3597-QZ	Mehrzweck - Holz/Farbe - Trockenschliff	120	25m x 93mm	2	1	26,30	31,30	DW-ZUB
DT3598-QZ	Mehrzweck - Holz/Farbe - Trockenschliff	180	25m x 93mm	2	1	26,30	31,30	DW-ZUB
DT3599-QZ	Mehrzweck - Holz/Farbe - Trockenschliff	220	25m x 93mm	2	1	26,30	31,30	DW-ZUB

## Schleifbänder für Bandschleifer

**Produktmerkmale:** Hochqualitäts-Aluminiumoxid-Korund für schnellen und aggressiven Materialabtrag • Hitzebeständige und staubabweisende Kunstharzbindung für kraftvolles Schleifen

**Anwendungen:** Für alle Grund-, Zwischen- und Endschliffanwendungen bei Holz, Farben und Lacke sowie Metall

Für den Einsatz auf Bandschleifern



Holz Farben/Lacke Metall

**EXTREME**

\* EXTREME® DEWALT® Schleifbänder mit einer „Anti-Statik“-Kunstharzbindung (> K120), welche ein stark reduziertes Zusetzen und ein verbessertes Staubabsaugen garantiert – erhöhte Lebensdauer der Schleifbänder

### 75 x 533 mm

U.a. passend für: DEWALT®, Bosch®, Hitachi®, Atlas Copco®, Holz-Her®, Makita®, Metabo®, Peugeot®, Ryobi®, Skil®



Artikel-Nr.	Beschreibung	Körnung	Mindest-Bestellmenge VE	Inhalt VE	UVP in EURO zzgl. MwSt.	UVP in EURO inkl. MwSt.	PG
DT3301-QZ	Mehrzweck - Holz/Farbe/Lacke/Metall	40	1	10	18,70	22,25	DW-ZUB
DT3302-QZ	Mehrzweck - Holz/Farbe/Lacke/Metall	60	1	10	17,80	21,18	DW-ZUB
DT3303-QZ	Mehrzweck - Holz/Farbe/Lacke/Metall	80	1	10	16,20	19,28	DW-ZUB
DT3304-QZ	Mehrzweck - Holz/Farbe/Lacke/Metall	100	1	10	16,20	19,28	DW-ZUB
DT3629-QZ	Mehrzweck - Holz/Farbe/Lacke/Metall	120	1	10	16,20	19,28	DW-ZUB
DT3305-QZ *	Mehrzweck - Holz/Farbe/Lacke/Metall	150	1	10	16,20	19,28	DW-ZUB
DT3307-QZ *	Mehrzweck - Holz/Farbe/Lacke/Metall	220	1	10	16,20	19,28	DW-ZUB

### 100 x 560 mm

U.a. passend für: DEWALT®, AEG®, Ryobi®



Artikel-Nr.	Beschreibung	Körnung	Mindest-Bestellmenge VE	Inhalt VE	UVP in EURO zzgl. MwSt.	UVP in EURO inkl. MwSt.	PG
DT3312-QZ	Mehrzweck - Holz/Farbe/Lacke/Metall	40	3	3	11,10	13,21	DW-ZUB
DT3314-QZ	Mehrzweck - Holz/Farbe/Lacke/Metall	60	3	3	10,20	12,14	DW-ZUB
DT3315-QZ	Mehrzweck - Holz/Farbe/Lacke/Metall	80	3	3	9,10	10,83	DW-ZUB
DT3316-QZ	Mehrzweck - Holz/Farbe/Lacke/Metall	100	3	3	9,10	10,83	DW-ZUB
DT3318-QZ*	Mehrzweck - Holz/Farbe/Lacke/Metall	150	3	3	9,10	10,83	DW-ZUB

### 100 x 610 mm

U.a. passend für: Hitachi®, Makita®, Ryobi®

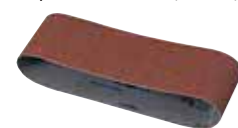

Artikel-Nr.	Beschreibung	Körnung	Mindest-Bestellmenge VE	Inhalt VE	UVP in EURO zzgl. MwSt.	UVP in EURO inkl. MwSt.	PG
DT3670-QZ	Mehrzweck - Holz/Farbe/Lacke/Metall	40	2	10	23,90	28,44	DW-ZUB
DT3671-QZ	Mehrzweck - Holz/Farbe/Lacke/Metall	60	2	10	22,50	26,78	DW-ZUB
DT3672-QZ	Mehrzweck - Holz/Farbe/Lacke/Metall	80	2	10	20,60	24,51	DW-ZUB
DT3673-QZ	Mehrzweck - Holz/Farbe/Lacke/Metall	100	2	10	20,60	24,51	DW-ZUB

## Schleifbänder

Fortsetzung

Für den Einsatz auf Mini-Bandschleifern

Passend für DEWALT®



### 64 x 356 mm

Artikel-Nr.	Beschreibung	Körnung	Mindest-Bestellmenge VE	Inhalt VE	UVP in EURO zzgl. MwSt.	UVP in EURO inkl. MwSt.	PG
DT3661-QZ	Mehrzweck - Holz/Farbe/Lacke/Metall	60	3	3	9,70	11,54	DW-ZUB
DT3662-QZ	Mehrzweck - Holz/Farbe/Lacke/Metall	80	3	3	9,70	11,54	DW-ZUB
DT3663-QZ	Mehrzweck - Holz/Farbe/Lacke/Metall	100	3	3	9,70	11,54	DW-ZUB
DT3664-QZ	Mehrzweck - Holz/Farbe/Lacke/Metall	150	3	3	9,70	11,54	DW-ZUB
DT3666-QZ	Mehrzweck - Holz/Farbe/Lacke/Metall	60	1	10	28,10	33,44	DW-ZUB
DT3667-QZ	Mehrzweck - Holz/Farbe/Lacke/Metall	80	1	10	28,10	33,44	DW-ZUB
DT3668-QZ	Mehrzweck - Holz/Farbe/Lacke/Metall	100	1	10	28,10	33,44	DW-ZUB
DT3669-QZ	Mehrzweck - Holz/Farbe/Lacke/Metall	150	1	10	28,10	33,44	DW-ZUB

## Schleifbänder für Stationärschleifer

**Produktmerkmale:** Hochqualitäts-Aluminiumoxid-Korund für schnellen Materialabtrag • Hitzebeständige und staubabweisende Kunstharzbindung für kraftvolles Schleifen • Hochfestes und flexibles Gewebe der Klasse X (X = Baumwollgewebe, schwer)

**Anwendungen:** Grobe Körnung zum Schleifen von Metall, Holz und Keramik • Feine Körnung zum Schleifen von Meißeln, Hobelmessern u. ä.

Für den Einsatz auf stationären Schleif-/Abziehgeräten



Metall Holz Keramik

### 40 x 577 mm

Artikel-Nr.	Beschreibung	Körnung	Mindest-Bestellmenge VE	Inhalt VE	UVP in EURO zzgl. MwSt.	UVP in EURO inkl. MwSt.	PG
DT3340-QZ	Mehrzweck - Metall/Holz/Keramik	40	3	3	6,70	7,97	DW-ZUB
DT3341-QZ	Mehrzweck - Metall/Holz/Keramik	60	3	3	6,70	7,97	DW-ZUB
DT3342-QZ	Mehrzweck - Metall/Holz/Keramik	80	3	3	6,70	7,97	DW-ZUB
DT3343-QZ	Mehrzweck - Metall/Holz/Keramik	100	3	3	6,70	7,97	DW-ZUB
DT3344-QZ	Mehrzweck - Metall/Holz/Keramik	120	3	3	6,70	7,97	DW-ZUB
DT3345-QZ	Mehrzweck - Metall/Holz/Keramik	150	3	3	6,70	7,97	DW-ZUB
DT3346-QZ	Mehrzweck - Metall/Holz/Keramik	240	3	3	6,70	7,97	DW-ZUB
DT3347-QZ	Mehrzweck - Metall/Holz/Keramik	320	3	3	6,70	7,97	DW-ZUB

### 45 x 715 mm

Artikel-Nr.	Beschreibung	Körnung	Mindest-Bestellmenge VE	Inhalt VE	UVP in EURO zzgl. MwSt.	UVP in EURO inkl. MwSt.	PG
DT3351-QZ	Mehrzweck - Metall/Holz/Keramik	80	3	3	9,00	10,71	DW-ZUB
DT3352-QZ	Mehrzweck - Metall/Holz/Keramik	100	3	3	9,00	10,71	DW-ZUB
DT3353-QZ	Mehrzweck - Metall/Holz/Keramik	120	3	3	9,00	10,71	DW-ZUB
DT3354-QZ	Mehrzweck - Metall/Holz/Keramik	150	3	3	9,00	10,71	DW-ZUB
DT3355-QZ	Mehrzweck - Metall/Holz/Keramik	240	3	3	9,00	10,71	DW-ZUB

### Schleifscheiben – Klettfix

**Produktmerkmale:** Hitzebeständige Kunstharz-Grund- und Deckbindung des Schleifkornes ermöglichen höchste Schleifleistungen und Standzeiten • Robustes und flexibles Trägermaterial • Staubabweisende Stearat-Beschichtung verhindert dauerhaft das Zusetzen der Schleifmitteloberfläche • Nylonvelour-Rücken für perfekten Scheibensitz auf dem Klettfix-Schleifteller

**Anwendungen:** Für alle Grund-, Zwischen- und Endschliffanwendungen bei Holz, Farben und Lacke sowie Metall

Für den Einsatz auf Exzenterschleifern



Holz Farben/Lacke Metall

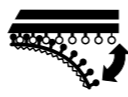

#### 8-Loch, 125 mm Ø

U.a. passend für: DEWALT®, AEG®, Bosch®, Atlas Copco®, Festool®, Elu®, Fein®, Hitachi®, Kress®, Makita®, Metabo®, Skil®

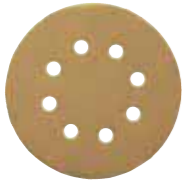

Artikel-Nr.	Beschreibung	Körnung	Mindest-Bestellmenge VE	Inhalt VE	UVP in EURO zzgl. MwSt.	UVP in EURO inkl. MwSt.	PG
DT3101-QZ	Mehrzweck - Holz/Farbe - Trockenschliff	40	1	10	9,60	11,42	DW-ZUB
DT3102-QZ	Mehrzweck - Holz/Farbe - Trockenschliff	60	1	10	9,10	10,83	DW-ZUB
DT3103-QZ	Mehrzweck - Holz/Farbe - Trockenschliff	80	1	10	8,30	9,88	DW-ZUB
DT3105-QZ	Mehrzweck - Holz/Farbe - Trockenschliff	120	1	10	8,30	9,88	DW-ZUB
DT3106-QZ	Mehrzweck - Holz/Farbe - Trockenschliff	180	1	10	8,30	9,88	DW-ZUB
DT3107-QZ	Mehrzweck - Holz/Farbe - Trockenschliff	240	1	10	8,30	9,88	DW-ZUB
DT3108-QZ	Mehrzweck - Holz/Farbe - Trockenschliff	320	1	10	8,30	9,88	DW-ZUB

#### 6-Loch, 150 mm Ø

U.a. passend für: DEWALT®, Bosch®, Hitachi®, Metabo®, Peugeot®



Artikel-Nr.	Beschreibung	Körnung	Mindest-Bestellmenge VE	Inhalt VE	UVP in EURO zzgl. MwSt.	UVP in EURO inkl. MwSt.	PG
DT3131-QZ	Mehrzweck - Holz/Farbe - Trockenschliff	40	1	25	17,30	20,59	DW-ZUB
DT3132-QZ	Mehrzweck - Holz/Farbe - Trockenschliff	60	1	25	15,80	18,80	DW-ZUB
DT3133-QZ	Mehrzweck - Holz/Farbe - Trockenschliff	80	1	25	14,80	17,61	DW-ZUB
DT3135-QZ	Mehrzweck - Holz/Farbe - Trockenschliff	120	1	25	14,80	17,61	DW-ZUB
DT3136-QZ	Mehrzweck - Holz/Farbe - Trockenschliff	180	1	25	14,80	17,61	DW-ZUB
DT3137-QZ	Mehrzweck - Holz/Farbe - Trockenschliff	240	1	25	14,80	17,61	DW-ZUB
DT3138-QZ	Mehrzweck - Holz/Farbe - Trockenschliff	320	1	25	14,80	17,61	DW-ZUB

#### 9-Loch, 225 mm Ø

U.a. passend für: DEWALT®, Bosch®, Hitachi®, Metabo®, Peugeot®, DEWALT® 18V Trockenbauschleifer DCE800N



Artikel-Nr.	Beschreibung	Körnung	Mindest-Bestellmenge VE	Inhalt VE	UVP in EURO zzgl. MwSt.	UVP in EURO inkl. MwSt.	PG
DT3164-QZ	Mehrzweck - Holz/Farbe - Trockenschliff	60	1	10	17,00	20,23	DW-ZUB
DT3169-QZ	Mehrzweck - Holz/Farbe - Trockenschliff	80	1	10	16,00	19,04	DW-ZUB
DT3179-QZ	Mehrzweck - Holz/Farbe - Trockenschliff	100	1	10	16,00	19,04	DW-ZUB
DT3170-QZ	Mehrzweck - Holz/Farbe - Trockenschliff	120	1	10	16,00	19,04	DW-ZUB

### Exzenterschleifteller – Klettfix

**PRODUKTMERKMAL:** Klettfix-Exzenterschleifteller für DEWALT® Exzenterschleifer (mittelharte Ausführung)

Für den Einsatz auf Exzenterschleifern

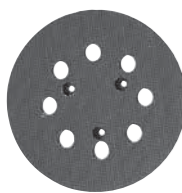

Artikel-Nr.	Beschreibung	Durchmesser mm	Mindest-Bestellmenge VE	Inhalt VE	UVP in EURO zzgl. MwSt.	UVP in EURO inkl. MwSt.	PG
DT3600-QZ	Für Exzenterschleifer D26453 - 8-Loch	125	1	1	15,60	18,56	DW-ZUB
DT3601-QZ	Für Exzenterschleifer DW443 - 6-Loch	150	1	1	21,30	25,35	DW-ZUB
DE2639-XJ	Für Exzenterschleifer D26410 - 6+8-Loch	150	1	1	33,50	39,87	-



### Fächerschleifscheiben

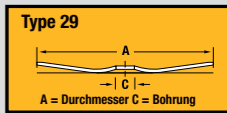
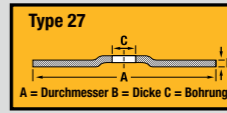

- Abschleifen von Schweißnähten, Entfernen von Schweißschlacke
- Entgraten
- Vorbereiten und Endbearbeitung von Oberflächen
- Kantenglätten und Anfasen

#### Metall / NE-Metall

- Typ 27 Bauform für Schleifwinkel von 0 - 15 Grad
- Typ 29 Bauform für Schleifwinkel von 15 - 25 Grad
- Zirkonoxid-Körnung ermöglicht eine 3x schnellere Materialentfernung als herkömmliche, harzgebundene Fiberscheiben
- Frei von Eisen, Schwefel und Chlor – für schadstofffreies Schleifen



### XR EXTREME RUNTIME™ Fächerschleifscheiben – Flach

**Produktmerkmale:** Optimale Abstimmung auf die DEWALT® XR FLEXVOLT DCG414 und somit effiziente Ausnutzung der maximalen Akku-Leistung • bis zu 2x längere Laufzeit pro Akkuladung • Körnung aus Keramik • Schleifen ohne Wärmeentwicklung

**Anwendungen:** Zum Entrosten, Schleifen und Reinigen von Metall

Für den Einsatz auf Winkelschleifern (Akku und Kabel)

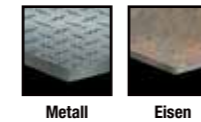

Metall Eisen



Artikel-Nr.	Beschreibung	Durchmesser mm	Körnung	Mindest-Bestellmenge VE	Inhalt VE	UVP in EURO zzgl. MwSt.	UVP in EURO inkl. MwSt.	PG
DT99583-QZ	Typ 27 - flach	125	40	1	1	8,00	9,52	DW-ZUB
DT99584-QZ	Typ 27 - flach	125	60	1	1	8,50	10,12	DW-ZUB
DT99585-QZ	Typ 27 - flach	125	80	1	1	9,10	10,83	DW-ZUB

### Fächerschleifscheiben – Gekröpft und Flach

**Produktmerkmale:** Widerstandsfähige, haltbare Zirkonoxid-Körnung • Sehr robust und widerstandsfähig, mit sehr hoher Abtragsrate • Geräuscharm • Schleifen ohne Wärmeentwicklung

**Anwendungen:** Zum Entrosten, Schleifen und Reinigen von Metall

Für den Einsatz auf Winkelschleifern (Akku und Kabel)

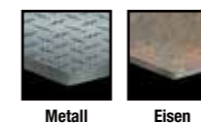

Metall Eisen

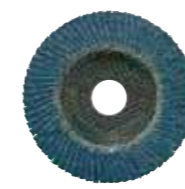

Artikel-Nr.	Beschreibung	Durchmesser mm	Körnung	Mindest-Bestellmenge VE	Inhalt VE	UVP in EURO zzgl. MwSt.	UVP in EURO inkl. MwSt.	PG
DT3256-QZ	Typ 29 - gekröpft	115	60	1	1	3,40	4,05	DW-ZUB
DT3266-QZ	Typ 29 - gekröpft	125	60	1	1	4,00	4,76	DW-ZUB
DT3295-QZ	Typ 27 - flach	115	120	1	1	3,40	4,05	DW-ZUB
DT3309-QZ	Typ 27 - flach	125	60	1	1	4,00	4,76	DW-ZUB

## Schleif- und Polierteller

**Produktmerkmal:** Thermokunststoff-Schleif-/Polierteller inkl. Befestigungsschrauben

**Anwendung:** Einsatz in Verbindung mit Schleifscheiben und Polierhauben

Für den Einsatz auf Winkelschleifern (Akku und Kabel)



Artikel-Nr.	Max. Drehzahl	Durchmesser mm	Bohrung mm	Mindest-Bestellmenge VE	Inhalt VE	UVP in EURO zzgl. MwSt.	UVP in EURO inkl. MwSt.	PG
DT3610-QZ	13.000 min <sup>-1</sup>	115	M14	1	1	9,10	10,83	DW-ZUB
DT3611-QZ	15.000 min <sup>-1</sup>	125	M14	1	1	9,50	11,31	DW-ZUB
DT3612-QZ	8.500 min <sup>-1</sup>	178	M14	1	1	15,40	18,33	DW-ZUB

## Polierhauben

**Produktmerkmal:** Woll-Polierhaube

**Anwendung:** Zum Hochglanzpolieren verschiedenster Materialien wie lackierte Oberflächen, Metall, Stein, Kunststoff etc.

Für den Einsatz auf Winkelschleifern (Akku und Kabel) sowie Poliermaschinen



Artikel-Nr.	Durchmesser mm	Mindest-Bestellmenge VE	Inhalt VE	UVP in EURO zzgl. MwSt.	UVP in EURO inkl. MwSt.	PG
DT3621-QZ	125	1	1	7,90	9,40	DW-ZUB
DT3622-QZ	178	1	1	9,00	10,71	DW-ZUB

## Schleifscheiben / Abziehscheiben

Für den Einsatz auf Schleifmaschine DW 755 / 754



Artikel-Nr.	Bezeichnung	Material	Körnung	Durchmesser mm	Breite mm	Bohrung mm	Inhalt	UVP in EURO zzgl. MwSt.	UVP in EURO inkl. MwSt.	PG
DT3385-QZ	Schleifscheibe	Aluminiumoxyd (weiß)+	80	125	25	20	1	22,70	27,01	DW-ZUB
DT3380-QZ	Abziehscheibe	Siliciumkarbit SCg (grau)**	400	125	25	20	1	77,00	91,63	DW-ZUB

+ Weiß: kühler laufende Aluminiumoxyd-Scheiben zum Schleifen und Schärfen von Hobelmessern, Beiteln u. a. wärmeempfindlichen Schneidwerkzeugen  
\*\* Grau: Siliciumkarbit Scheiben zum Schleifen von Hartmetall-bestückten Werkzeugen sowie legierten und unlegierten Stählen und NE-Metallen

## Drahtbürsten

**Produktmerkmale:** Perfekt abgestimmte Bürsteneigenschaften für einen optimalen Materialabtrag • Hohe Bürstendichte für eine lange Lebensdauer

**Anwendungen:** Gezopfte Topf- und Scheibenbürsten für härteste Anwendungen • Gewellte Topf- und Scheibenbürsten für mittlere Anwendungen • Weichere leicht gewellte Topf- und Scheibenbürsten für universellen Einsatz an schwer zugänglichen Stellen

Für die Verwendung in Bohrmaschinen, Winkelschleifern (Akku und Kabel) und Schleifmaschinen



**Gezopfte Scheibenbürsten für Winkelschleifer**

Für härteste Anwendungen: Zum Entfernen von hartnäckiger Farbe, starkem Rost, Reinigen von Schweißnähten etc.

Artikel-Nr.	Drahtlänge mm	Durchmesser mm	Aufnahme	Mindest-Bestellmenge VE	Inhalt VE	UVP in EURO zzgl. MwSt.	UVP in EURO inkl. MwSt.	PG
DT3502-QZ	22	115	M14	1	1	17,00	20,23	DW-ZUB



**Gewellte Topfbürsten für Winkelschleifer**

Für mittlere Anwendungen: Zum Entfernen von Farbe, Rost, Ablagerungen, Oberflächensäuberung, Entgraten etc.

Artikel-Nr.	Drahtlänge mm	Durchmesser mm	Aufnahme	Mindest-Bestellmenge VE	Inhalt VE	UVP in EURO zzgl. MwSt.	UVP in EURO inkl. MwSt.	PG
DT3480-QZ	19	65	M14	1	1	5,20	6,19	DW-ZUB
DT3488-QZ	23	75	M14	1	1	5,90	7,02	DW-ZUB
DT3489-QZ	26	100	M14	1	1	9,30	11,07	DW-ZUB



**Gezopfte Topfbürsten für Winkelschleifer**

Für härteste Reinigungsarbeiten

Artikel-Nr.	Drahtlänge mm	Durchmesser mm	Aufnahme	Mindest-Bestellmenge VE	Inhalt VE	UVP in EURO zzgl. MwSt.	UVP in EURO inkl. MwSt.	PG
DT3500-QZ	18	65	M14	1	1	11,70	13,92	DW-ZUB
DT3492-QZ	22	75	M14	1	1	9,90	11,78	DW-ZUB
DT3501-QZ	24	100	M14	1	1	21,30	25,35	DW-ZUB

# Trenn- und Schrupscheiben-Sortiment

**DEWALT® Schleifmittel - Produktkennzeichnung**

DEWALT® verwendet ein branchenweit anerkanntes Farbcodierungs- und Kennzeichnungssystem, das den Anwendern hilft, die korrekte Trenn- oder Schleifscheibe für die jeweilige Anwendung zu finden. Darüber hinaus gilt es jedoch, auch weitere wichtige Merkmale wie z. B. Drehzahl, Größe und Dicke der Scheibe sowie Bohrungsdurchmesser zu beachten.



### Qualitätsklassen

**XR EXTREME® RUNTIME:**

Trenn- und Schrupscheiben für eine kompromisslose Performance. Keramik-Körnung für professionelle und industrielle Anwendungen und lange Lebensdauer. 35 % schnellere Schnitte und eine effiziente Ausnutzung der maximalen Akku-Leistung.

**EXTREME®:**

Aluminiumoxid-Rezeptur in Industriequalität für lange Haltbarkeit, anspruchsvolle Trennarbeiten und lange Lebensdauer. Verstärktes Fiberglas als Trägermaterial. Premium-Harzbindung von Trägermaterial und Körnung. OSA-zertifiziert

**High Performance:**

Körnung aus Aluminiumoxid in Profi-Qualität. Harzbindung in ausgezeichneter Qualität. OSA-zertifiziert

**Standard:**

Körnung aus Aluminiumoxid in Profi-Qualität. Harzbindung in ausgezeichneter Qualität

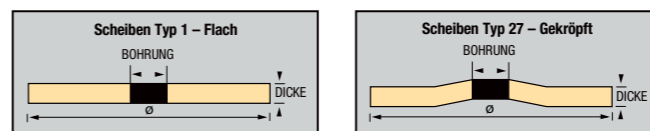

## High Performance Metall-Schrupscheiben – Gekröpft

**Produktmerkmale:** Körnung aus Aluminiumoxid in Profi-Qualität • Verstärktes Fiberglas als Trägermaterial • Qualitäts-Harzbindung von Trägermaterial und Körnung

**Anwendungen:** Für allgemeine Metall-Schrupparbeiten an eisenhaltigen und nicht-eisenhaltigen Metallen, einschließlich Schweißnaht- und Oberflächenvorbereitung

Für den Einsatz in Winkelschleifern (Akku und Kabel)

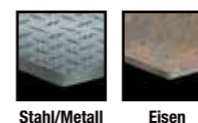

Stahl/Metall Eisen



Artikel-Nr.	Durchmesser mm	Material	Dicke mm	Bohrung mm	Verpackungsinhalt (Stk.)	Mindest-Bestellmenge (Stk.)	UVP in EURO zzgl. MwSt. (Stk.)	UVP in EURO inkl. MwSt. (Stk.)	PG
DT43916-QZ	115	A24RBF	6,3	22,23	10	10	2,30	2,74	DW-ZUB
DT43917-QZ	125	A24RBF	6,3	22,23	10	10	2,50	2,98	DW-ZUB
DT43918-QZ	180	A24RBF	6,3	22,23	10	10	4,10	4,88	DW-ZUB
DT43919-QZ	230	A24RBF	6,3	22,23	10	10	6,00	7,14	DW-ZUB

## EXTREME® Metall-Schrupscheiben – Gekröpft

**Produktmerkmale:** Körnung aus Aluminiumoxid in Industrie-Qualität • Verstärktes Fiberglas als Trägermaterial • Premium-Harzbindung in ausgezeichneter Qualität

**Anwendungen:** Für allgemeine Metall-Schrupparbeiten an eisenhaltigen und nicht-eisenhaltigen Metallen, einschließlich Schweißnaht- und Oberflächenvorbereitung

Für den Einsatz in Winkelschleifern (Akku und Kabel)

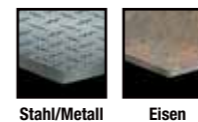

Stahl/Metall Eisen



Artikel-Nr.	Durchmesser mm	Material	Dicke mm	Bohrung mm	Verpackungsinhalt (Stk.)	Mindest-Bestellmenge (Stk.)	UVP in EURO zzgl. MwSt. (Stk.)	UVP in EURO inkl. MwSt. (Stk.)	PG
DT43946-QZ	115	A24RBF	6,0	22,23	10	10	3,20	3,81	DW-ZUB
DT43947-QZ	125	A24RBF	6,0	22,23	10	10	3,70	4,40	DW-ZUB
DT43948-QZ	180	A24RBF	6,0	22,23	10	10	6,30	7,50	DW-ZUB
DT43949-QZ	230	A24RBF	6,0	22,23	10	10	8,80	10,47	DW-ZUB

### Standard Metall-Trennscheibe – Flach

**Produktmerkmale:** Körnung aus Aluminiumoxid in Profi-Qualität • Verstärktes Fiberglas als Trägermaterial • Premium-Harzbindung von Trägermaterial und Körnung

**Anwendungen:** Zum Schneiden von eisenhaltigen Metallen wie z. B. Stahl, Eisen, Armierungseisen und U-Profilen auch in Bündeln

Für den Einsatz in  
Trennschleifern  
(Akku und Kabel)

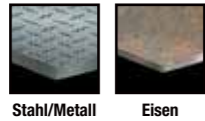

Stahl/Metall Eisen



Artikel-Nr.	Durchmesser mm	Material	Dicke mm	Bohrung mm	Verpackungs-inhalt (Stk.)	Versandseinheit (Stk.)	UVP in EURO zzgl. MwSt. (Stk.)	UVP in EURO inkl. MwSt. (Stk.)	PG
DT3450-QZ	355	A30TBF	3.0	25.4	1	20	8,40	10,00	DW-ZUB

### Standard Edelstahl-Trennscheiben – Flach

**Produktmerkmale:** Aluminiumoxid-Rezeptur in ausgezeichneter Qualität • Verstärktes Fiberglas als Trägermaterial • Qualitäts-Harzbindung von Trägermaterial und Körnung

**Anwendungen:** Zum Schneiden von Edelstählen und Dünnscheiben

Für den Einsatz in  
Winkelschleifern  
(Akku und Kabel)



Edelstahl Dünnscheibe



Artikel-Nr.	Durchmesser mm	Material	Dicke mm	Bohrung mm	Verpackungs-inhalt (Stk.)	Mindest-Bestell-menge (Stk.)	UVP in EURO zzgl. MwSt. (Stk.)	UVP in EURO inkl. MwSt. (Stk.)	PG
DT42340Z-QZ	125	A60TBF	1.2	22.23	1	25	1,30	1,55	DW-ZUB

#### 10er-Dose

Artikel-Nr.	Durchmesser mm	Material	Dicke mm	Bohrung mm	Verpackungs-inhalt (Stk.)	Mindest-Bestell-menge (Dose)	UVP in EURO zzgl. MwSt. (Stk.)	UVP in EURO inkl. MwSt. (Stk.)	PG
DT42340TZ-QZ	125	A24SBF	1.2	22.23	10	1	8,10	9,64	Akt.netto

### High Performance Metall-Trennscheiben – Gekröpft

**Produktmerkmale:** Körnung aus Aluminiumoxid in Profi-Qualität • Verstärktes Fiberglas als Trägermaterial • Premium-Harzbindung von Trägermaterial und Körnung

**Anwendungen:** Zum Schneiden von eisenhaltigen Metallen wie z. B. Stahl, Eisen, Armierungseisen und Schweißnähte

Für den Einsatz in  
Winkelschleifern  
(Akku und Kabel)

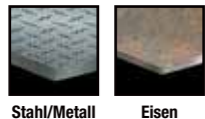

Stahl/Metall Eisen



Artikel-Nr.	Durchmesser mm	Material	Dicke mm	Bohrung mm	Verpackungs-inhalt (Stk.)	Mindest-Bestell-menge (Stk.)	UVP in EURO zzgl. MwSt. (Stk.)	UVP in EURO inkl. MwSt. (Stk.)	PG
DT43910-QZ	115	A24RBF	3.0	22.23	25	25	1,40	1,67	DW-ZUB
DT43911-QZ	125	A24RBF	3.0	22.23	25	25	1,50	1,79	DW-ZUB
DT43912-QZ	180	A24RBF	3.0	22.23	25	25	2,40	2,86	DW-ZUB
DT43913-QZ	230	A24RBF	3.0	22.23	25	25	3,30	3,93	DW-ZUB

### High Performance Edelstahl-Trennscheiben – Flach

**Produktmerkmale:** Aluminiumoxid-Rezeptur in Profi-Qualität • Verstärktes Fiberglas als Trägermaterial • Premium-Harzbindung von Trägermaterial und Körnung

**Anwendungen:** Zum Schneiden von Edelstählen und Dünnscheiben

Für den Einsatz in  
Winkelschleifern  
(Akku und Kabel)



Edelstahl Dünnscheibe



Artikel-Nr.	Durchmesser mm	Material	Dicke mm	Bohrung mm	Verpackungs-inhalt (Stk.)	Mindest-Bestell-menge (Stk.)	UVP in EURO zzgl. MwSt. (Stk.)	UVP in EURO inkl. MwSt. (Stk.)	PG
DT43901-QZ	115	A60TBF	1.0	22.23	25	25	1,20	1,43	DW-ZUB
DT43905-QZ	115	A60TBF	1.6	22.23	25	25	1,30	1,55	DW-ZUB
DT43902-QZ	125	A60TBF	1.0	22.23	25	25	1,30	1,55	DW-ZUB
DT43906-QZ	125	A60TBF	1.6	22.23	25	25	1,40	1,67	DW-ZUB
DT43908-QZ	180	A60TBF	1.6	22.23	25	25	2,50	2,98	DW-ZUB
DT43909-QZ	230	A24SBF	1.9	22.23	25	25	3,90	4,64	DW-ZUB

### EXTREME® Metall-Trennscheiben – Gekröpft

**Produktmerkmale:** Körnung aus Aluminiumoxid in Industrie-Qualität • Verstärktes Fiberglas als Trägermaterial • Harzbindung in ausgezeichneter Qualität

**Anwendungen:** Zum Schneiden von eisenhaltigen Metallen wie z. B. Stahl, Eisen, Armierungseisen und Schweißnähte

Für den Einsatz in  
Winkelschleifern  
(Akku und Kabel)

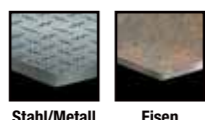

Stahl/Metall Eisen



Artikel-Nr.	Durchmesser mm	Material	Dicke mm	Bohrung mm	Verpackungs-inhalt (Stk.)	Mindest-Bestell-menge (Stk.)	UVP in EURO zzgl. MwSt. (Stk.)	UVP in EURO inkl. MwSt. (Stk.)	PG
DT43940-QZ	115	A24RBF	2.8	22.23	25	25	2,00	2,38	DW-ZUB
DT43941-QZ	125	A24RBF	2.8	22.23	25	25	2,20	2,62	DW-ZUB
DT43942-QZ	180	A24RBF	2.8	22.23	25	25	3,70	4,40	DW-ZUB
DT43943-QZ	230	A24RBF	2.8	22.23	25	25	5,10	6,07	DW-ZUB

### EXTREME® Edelstahl-Trennscheiben – Flach

**Produktmerkmale:** Aluminiumoxid-Rezeptur in Industrie-Qualität • Verstärktes Fiberglas als Trägermaterial • Harzbindung in ausgezeichneter Qualität

**Anwendungen:** Zum Schneiden von Edelstählen und Dünnscheiben

Für den Einsatz in  
Winkelschleifern  
(Akku und Kabel)



Edelstahl Dünnscheibe



Artikel-Nr.	Durchmesser mm	Material	Dicke mm	Bohrung mm	Verpackungs-inhalt (Stk.)	Mindest-Bestell-menge (Stk.)	UVP in EURO zzgl. MwSt. (Stk.)	UVP in EURO inkl. MwSt. (Stk.)	PG
DT43931-QZ	115	A60TBF	1.0	22.23	25	25	1,90	2,26	DW-ZUB
DT43933-QZ	115	A60TBF	1.2	22.23	25	25	1,90	2,26	DW-ZUB
DT43935-QZ	115	A60TBF	1.6	22.23	25	25	2,00	2,38	DW-ZUB
DT43932-QZ	125	A60TBF	1.0	22.23	25	25	2,00	2,38	DW-ZUB
DT43934-QZ	125	A60TBF	1.2	22.23	25	25	2,00	2,38	DW-ZUB
DT43936-QZ	125	A60TBF	1.6	22.23	25	25	2,10	2,50	DW-ZUB
DT43937-QZ	150	A60TBF	1.6	22.23	25	25	2,80	3,33	DW-ZUB
DT43938-QZ	180	A60TBF	1.6	22.23	25	25	3,20	3,81	DW-ZUB
DT43939-QZ	230	A60TBF	1.9	22.23	25	25	4,40	5,24	DW-ZUB

**Schnellspannmutter**

**Produktmerkmale:** Passend zu allen Winkelschleifern mit M14 Antriebsspindel • Scheibenwechsel in Sekunden, keine zusätzlichen Werkzeuge erforderlich • Bei eventuellem Bedarf auch mit Stimlochschlüssel zu öffnen

**Anwendungen:** Spannmutter zum Befestigen von Trenn- oder Schruppscheiben • Zur Verwendung mit DEWALT® Winkelschleifern

Für den Einsatz in Winkelschleifern (Akku und Kabel)



Artikel-Nr.	Beschreibung	Inhalt VE	Mindest-Bestellmenge VE	UVP in EURO zzgl. MwSt.	UVP in EURO inkl. MwSt.	PG
DT3559-QZ	Schnellspannmutter M14	1	10	13,10	15,59	Akt.netto

**Schnellübersicht – die richtige Diamant-Trennscheibe finden**

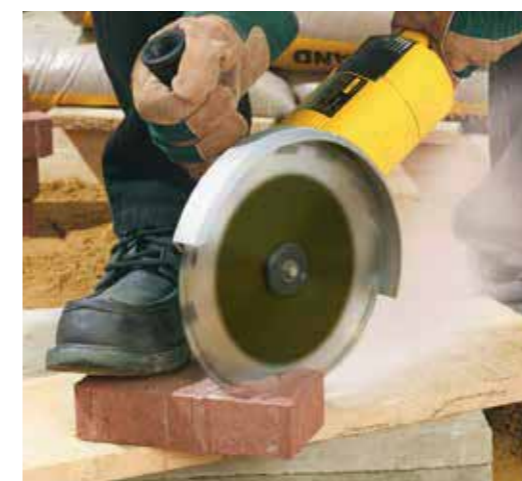

Professional High Performance			
Seite 268	Seite 268	Seite 268	Seite 268
Universal Baumaterialien Beton	Abrasive Materialien Beton	Extrem harte Materialien Granit Beton	Fliesen Hartkeramik
<b>1</b>	<b>2</b>	<b>3</b>	<b>4</b>

Professional Economy		
Seite 269	Seite 269	Seite 269
Universal Baumaterialien Beton	Turbo Baumaterialien Beton	Fliesen Hartkeramik
<b>1</b>	<b>1</b>	<b>4</b>

<b>Sehr abrasiv und nicht kompakt</b>				
Leichtziegel (Poroton®, Unipor®, Porotherm®, Argex®, Syporex®)	○	●		
Schamottstein	○	●		
Schlackestein	●	●		
<b>Mittelabrasiv und kompakt</b>				
Terazzo, Granit	●	●		○
Zementfaserplatten	●	●		○
Leichtbeton	●	●		○
Ton-Ziegel (Mauerziegel, Dachziegel)	●	●		○
Gipskarton	●	●		○
Naturstein, weich	●	●		○
Handform-Ziegel	●	●	○	○
Beton-Dachstein	●	●	○	○
Kalksandstein	●	●	○	
<b>Abrasiv und sehr kompakt</b>				
Beton mit weichen Zuschlagstoffen (Industriefußböden)	●	●	○	
Mittelharter Sandstein	●	●	○	
Abrasierer Marmor (kristallin)	●	●	○	
Hartbrand-Keramik (Klinker, Verblender-Ziegel)	●	●	○	
Tonrohr, Steinzeugrohr	●	●	○	
<b>Mittelhart und kompakt</b>				
Naturschiefer	●	○	○	
Beton (Bord- und Kantensteine, Blocksteine)	●		○	
Leichtbeton (bewehrt)	●		●	
Beton mit mittelharten Zuschlagstoffen (Industriefußböden)	●		●	
Behandelter Beton mit mittelharten Zuschlagstoffen	●		●	
Harter Sandstein	●		●	
<b>Hart und kompakt</b>				
Harter Marmor	○		●	
Bewehrter Beton (Fensterbänke)	○		●	
Behandelter Beton mit harten Zuschlagstoffen (Kiesel)	○		●	
Klinker, Verblender-Ziegel	○		●	
Quarzit			●	
Hartbrand-Keramik (Klinker, Verblender-Ziegel), mittelharter Beton			●	
Weicher Granit (schwarz)			●	
<b>Sehr hart</b>				
Leichter, bewehrter Beton (mit Kiesel)			●	
Bunter Granit			●	
Klinker			●	
<b>Andere</b>				
Weiche Fliesen, Terracotta				○
Harte Fliesen				●
Steinzeug, Porzellan				●

● Speziell geeignet ○ Geeignet

## Lasergeschweißte Diamant-Trennscheiben

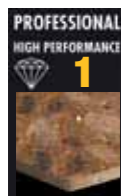

**Produktmerkmale:** Professionelle Hochleistungs-Diamant-Trennscheiben für den täglichen Baustelleneinsatz • Große, widerstandsfähige Diamant-segmente mit der optimalen Abstimmung von Diamantqualität, -größe und -konzentration sowie Zusammensetzung des Bindemittels garantieren hervorragende Schnittleistung bei maximaler Lebensdauer • Blattkörper aus hochwertigem, temperaturbeständigem Stahl für dauerhaft sauberen Lauf, selbst bei forciertem Einsatz

**Anwendungen:** Für Schnitte in den gängigen Baustellenmaterialien wie Ziegel, Beton, Kalksandstein, Estrich, weichen bis mittelharten Natur- und Kunststeinmaterialien

Für den Einsatz in Winkelschleifern (Akku und Kabel)



### Universeller Einsatz nur für Trockenschnitte – Baumaterialien, Beton

Artikel-Nr.	Durchmesser mm	Bohrung mm	Segmenthöhe mm	Segmentbreite mm	Verpackungs-inhalt (Stk.)	UVP in EURO zzgl. MwSt.	UVP in EURO inkl. MwSt.	PG
DT3743-XJ	230	22.2	8.5	2.4	1	80,00	95,20	DW-ZUB

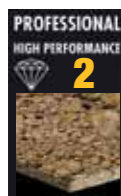

**Produktmerkmale:** Sehr robuste, lasergeschweißte Diamant-Trennscheiben mit einem ausgewogenen Verhältnis von Schnittgeschwindigkeit und Standzeit beim Einsatz in abrasiven, kompakten Materialien geringer Härte • Große, widerstandsfähige Diamantsegmente mit der optimalen Abstimmung von Diamantqualität, -größe und -konzentration sowie Zusammensetzung des Bindemittels garantieren hervorragende Schnittleistung bei maximaler Lebensdauer • Blattkörper aus hochwertigem, temperaturbeständigem Stahl für dauerhaft sauberen Lauf, selbst bei forciertem Einsatz

**Anwendungen:** Für Schnitte in abrasiven Materialien geringer Härte wie Ziegel, Beton, weicher Naturstein, Kalksandstein, Terrazzo, Schlacke-Stein, Gips

Für den Einsatz in Winkelschleifern (Akku und Kabel)



### Nur für Trockenschnitte – abrasive, zementgebundene Materialien, Beton

Artikel-Nr.	Durchmesser mm	Bohrung mm	Segmenthöhe mm	Segmentbreite mm	Verpackungs-inhalt (Stk.)	UVP in EURO zzgl. MwSt.	UVP in EURO inkl. MwSt.	PG
DT3773-XJ	230	22.2	7.5	2.4	1	120,20	143,04	DW-ZUB

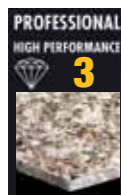

**Produktmerkmale:** Speziell abgestimmt für hervorragende Schnittleistung und Standzeit beim Einsatz in besonders harten und kompakten Materialien • „ABT-Bindetechnologie“ für schnelles, kühlmittelfreies Trennen harter Materialien: Diamanten werden mittels spezieller Metallbedampfung extrem fest innerhalb des Segmentes gebunden und können ohne vorzeitigen Ausbruch vollständig verbraucht werden • Große, widerstandsfähige Diamantsegmente mit der optimalen Abstimmung von Diamantqualität, -größe und -konzentration sowie Zusammensetzung des Bindemittels garantieren hervorragende Schnittleistung bei maximaler Lebensdauer • Blattkörper aus hochwertigem, temperaturbeständigem Stahl für dauerhaft sauberen Lauf, selbst bei forciertem Einsatz

**Anwendungen:** Für Schnitte in harten Materialien wie Granit, harter und armerter Beton, harter Naturstein sowie für die meisten gängigen Baustellenmaterialien

Für den Einsatz in Winkelschleifern (Akku und Kabel)



### Nur für Trockenschnitte – sehr harte Materialien, Granit, Klinker, Beton

Artikel-Nr.	Durchmesser mm	Bohrung mm	Segmenthöhe mm	Segmentbreite mm	Verpackungs-inhalt (Stk.)	UVP in EURO zzgl. MwSt.	UVP in EURO inkl. MwSt.	PG
DT3763-XJ	230	22.2	8.5	2.8	1	122,60	145,89	DW-ZUB

## Gesinterte Diamant-Trennscheiben

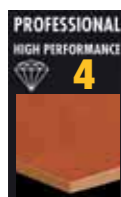

**Produktmerkmale:** Diamant-Trennscheiben mit einer erhöhten Konzentration an sehr hochwertigen Diamanten für exzellente Schnittleistungen in extrem harten Materialien • Direkt auf den Blattkörper gesinterte, umlaufende Diamantschneide für saubere kantenbruchfreie Schnitte • Blattkörper aus hochwertigem, temperaturbeständigem Stahl für dauerhaft sauberen Lauf, selbst bei forciertem Einsatz

**Anwendungen:** Für Schnitte in sehr harten Materialien wie keramische Fliesen (auch Porzellan und glasiert), hartgebrannte Ton-Dachziegel, Klinker, Terracotta, Zementfaserplatten, Steinzeug

Für den Einsatz in Winkelschleifern (Akku und Kabel)



### Nur für Trockenschnitte – Fliesen, Hartkeramik

Artikel-Nr.	Durchmesser mm	Bohrung mm	Segmenthöhe mm	Segmentbreite mm	Verpackungs-inhalt (Stk.)	UVP in EURO zzgl. MwSt.	UVP in EURO inkl. MwSt.	PG
DT3736-XJ	125	22.2	7.0	1.6	1	53,60	63,78	DW-ZUB

## PROFESSIONAL ECONOMY Diamant-Trennscheiben



**Produktmerkmale:** Die robuste, preiswerte Allround-Trennscheibe mit segmentiertem Schneidring für schnelle Schnitte mit einfachem Schnittergebnis

**Anwendungen:** Für Schnitte in den gängigen Baustellenmaterialien wie Ziegel, Beton (auch armiert), Estrich, weichen bis mittelharten Natur- und Kunststeinmaterialien

Für den Einsatz in Winkelschleifern (Akku und Kabel)



### Universal: allgemeine Baustellenmaterialien – schneller, einfacher Schnitt

Artikel-Nr.	Durchmesser mm	Bohrung mm	Segmenthöhe mm	Segmentbreite mm	Verpackungs-inhalt (Stk.)	UVP in EURO zzgl. MwSt.	UVP in EURO inkl. MwSt.	PG
DT3711-QZ	125	22.2	7.5	1.8	1	13,70	16,30	DW-ZUB
DT3731-QZ	230	22.2	7.5	2.3	1	38,10	45,34	DW-ZUB
DT40212-QZ	300	25.4	10.0	-	1	78,60	93,53	DW-ZUB
DT40213-QZ	350	25.4	10.0	-	1	99,80	118,76	DW-ZUB



**Produktmerkmale:** Die robuste, preiswerte Allround-Trennscheibe mit Turbo-Schneidring für Schnitte mit gutem Schnittergebnis • „Turbo“-Schneidrand sorgt für ausbrucharme Schnittkanten und effektive Kühlung der Scheibe

**Anwendungen:** Für saubere Schnitte in Marmor, Terrazzo, Estrich, weichem Natursand- und Kalkstein sowie insbesondere in Ton, weichem und mittelhartem Feuerfeststein, Betonstein-Platten, Ziegel etc.

Für den Einsatz in Winkelschleifern (Akku und Kabel)



### Turbo: allgemeine Baustellenmaterialien – sauberer Schnitt

Artikel-Nr.	Durchmesser mm	Bohrung mm	Segmenthöhe mm	Segmentbreite mm	Verpackungs-inhalt (Stk.)	UVP in EURO zzgl. MwSt.	UVP in EURO inkl. MwSt.	PG
DT3712-QZ	125	22.2	7.5	2.2	1	15,80	18,80	DW-ZUB
DT3722-QZ	180	22.2	7.5	2.4	1	30,70	36,53	DW-ZUB
DT3732-QZ	230	22.2	7.5	2.6	1	40,20	47,84	DW-ZUB



**Produktmerkmale:** Geschlossener Schneidring für saubere Schnitte in keramischen Materialien • Gesinterte Trockenschnitt-Trennscheiben

**Anwendungen:** Saubere Schnitte in Fliesen, Keramik etc.

Für den Einsatz in Winkelschleifern (Akku und Kabel)



### Fliesen, Keramik

Artikel-Nr.	Durchmesser mm	Bohrung mm	Segmenthöhe mm	Segmentbreite mm	Verpackungs-inhalt (Stk.)	UVP in EURO zzgl. MwSt.	UVP in EURO inkl. MwSt.	PG
DT3713-QZ	125	22.2	5.0	1.6	1	14,80	17,61	DW-ZUB
DT40206-QZ	180	22.2	5.0	-	1	29,60	35,22	DW-ZUB
DT40207-QZ	230	22.2	5.5	-	1	39,20	46,65	DW-ZUB

## PROFESSIONAL ECONOMY Diamant-Trennscheiben für Stationär-Fliesensägen



**Produktmerkmal:** Geschlossener Schneidring für saubere Schnitte

**Anwendungen:** Für Schnitte in den gängigsten Baustellenmaterialien wie Ziegel, Beton, Kalksandstein, Estrich, weichen bis mittelharten Natur- und Kunstmaterialien



### Universal: Baustellenmaterialien – Beton, Ziegel, Kalkstein, Estrich

Artikel-Nr.	Durchmesser mm	Bohrung mm	Segmenthöhe mm	Segmentbreite mm	Verpackungs-inhalt (Stk.)	UVP in EURO zzgl. MwSt.	UVP in EURO inkl. MwSt.	PG
DT3734-XJ	250	25.4	5.0	1.6	1	78,00	92,82	DW-ZUB



**Produktmerkmal:** Geschlossener Schneidring für saubere Schnitte

**Anwendungen:** Saubere Schnitte in Fliesen, Keramik etc.



### Fliesen, Keramik

Artikel-Nr.	Durchmesser mm	Bohrung mm	Segmenthöhe mm	Segmentbreite mm	Verpackungs-inhalt (Stk.)	UVP in EURO zzgl. MwSt.	UVP in EURO inkl. MwSt.	PG
DT3733-XJ	250	25.4	8.0	1.6	1	78,00	92,82	DW-ZUB

### Diamant-Trennscheibe für Fliesensäge DWC410

Für Nass- und Trockenschnitte in harten Materialien wie Fliesen und Steinzeug



#### EINSATZ BESTER DIAMANTEN

Für saubere, kantenbruchfreie sowie splitterarme Schnitte in Fliesen und Keramik



#### GESINTERTES DIAMANT-SEGMENT

Diamantscheibe mit 5 mm hohem und 1,6 mm breitem Segment für eine hohe Standzeit



#### BESTÄNDIGKEIT

Geeignet für Werkstoffe mit der Nassabriebsklasse 3 und der Härteklasse Mohs-Skala 6

**Produktmerkmale:** Gesinterte Diamant-Trennscheibe mit großem, durchgehendem Segment • Einsatz bester Diamanten für lange Standzeiten • Für saubere, kantenbruchfreie Schnitte sowie splitterarme Schnitte

**Anwendungen:** Für Schnitte in harte Materialien wie keramische Fliesen und Steinzeug

Für den Einsatz auf Hand-Fliesensägen



Artikel-Nr.	Durchmesser mm	Bohrung mm	Segmenthöhe mm	Segmentbreite mm	Verpackungs-inhalt (Stk.)	UVP in EURO zzgl. MwSt.	UVP in EURO inkl. MwSt.	PG
DT3714-QZ	110	20,0	5,0	1,6	1	32,40	38,56	DW-ZUB

### EXTREME® Diamant-Trennscheibe für Fliesensäge DWC410

Für Nass- und Trockenschnitte in harten Materialien wie Fliesen und Steinzeug bis hin zu Granit und Marmor



#### EINSATZ BESTER DIAMANTEN

Für saubere, kantenbruchfreie sowie splitterarme Schnitte in Fliesen, Keramik, Granit und Marmor



#### GESINTERTES DIAMANT-SEGMENT

Diamantscheibe mit 8 mm hohem und 1,6 mm breitem Segment für eine hohe Standzeit

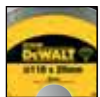

#### BESTÄNDIGKEIT

Geeignet für Werkstoffe mit der Nassabriebsklasse 4 und der Härteklasse Mohs-Skala 7

**Produktmerkmale:** Gesinterte Diamant-Trennscheibe mit großem, durchgehendem Segment • Einsatz bester Diamanten für lange Standzeiten • Für saubere, kantenbruchfreie Schnitte sowie splitterarme Schnitte

**Anwendungen:** Für Schnitte in sehr harte Materialien wie keramische Fliesen, Steinzeug bis hin zu Granit und Marmor

Für den Einsatz auf Hand-Fliesensägen



Artikel-Nr.	Durchmesser mm	Bohrung mm	Segmenthöhe mm	Segmentbreite mm	Verpackungs-inhalt (Stk.)	UVP in EURO zzgl. MwSt.	UVP in EURO inkl. MwSt.	PG
DT3715-QZ	110	20,0	8,0	1,6	1	43,50	51,77	DW-ZUB

### EXTREME® Metal Diamant-Trennscheiben



#### DURCHMESSERERHALT

Das Blatt ist diamantbesetzt, es wird also nicht kleiner. Für bessere Kontrolle, Reichweite und Präzision bleibt die Schnitttiefe während der gesamten Lebensdauer unverändert.



#### WENIGER STAUBRESTE

Die EXTREME® Diamant-Trennscheibe arbeitet geruchs- und staubärmer, da sich die Scheibe nicht abnutzt wie gebundene Schleifmittel. Nur das geschnittene Material entwickelt sichtbare Funken



#### SICHERHEIT

Hat einen stärkeren Träger aus massivem Stahl, um eine Bruchgefahr weitestgehend auszuschließen.



#### LANGLEBIGKEIT

1.000 oder mehr Schnitte ohne einen Scheibenwechsel durchzuführen. Hält 30x so lange wie dünn gebundene Trennscheiben.\*

**Produktmerkmale:** Bahnbrechende Diamanttechnologie – für extreme Dauerhaftigkeit und maximale Arbeitsleistung

\* Durchschnittliche Leistung gegenüber einer 115 x 1 mm Trennscheibe mit gebundenem Aluminiumoxid-Schleifmittel in 25 mm Rohr aus Kohlenstoffstahl

**Anwendungen:** Zahlreiche Metalle – Funktioniert in einer Vielzahl von Materialien wie etwa Stahl, Edelstahl, Gusseisen, Armierungseisen, Blech, Aluminium und Nichteisenmetalle

Für den Einsatz auf Winkelschleifern (Akku und Kabel)



Artikel-Nr.	Durchmesser mm	Dicke mm	Bohrung mm	Verpackungs-inhalt (Stk.)	UVP in EURO zzgl. MwSt.	UVP in EURO inkl. MwSt.	PG
DT40251-QZ	115	1,3	22,23	1	12,70	15,11	Akt.netto
DT40252-QZ	125	1,3	22,23	1	18,30	21,78	Akt.netto
DT40254-QZ	180	1,5	22,23	1	27,60	32,84	Akt.netto
DT40255-QZ	230	2,1	22,23	1	38,10	45,34	Akt.netto
DT40256-QZ	305	3,3	25,40	1	104,80	124,71	Akt.netto
DT40257-QZ	355	3,3	25,40	1	142,60	169,69	Akt.netto

### XR EXTREME RUNTIME™ Diamant-Trennscheibe

**Produktmerkmale:** Optimale Abstimmung auf den DEWALT® XR FLEXVOLT DCS690 Trennschleifer und effiziente Ausnützung der maximalen Akku-Leistung • Bis zu 2x längere Laufzeit pro Akku-Ladung • Hochleistungs-Diamant-Trennscheibe für den täglichen Baustelleneinsatz

**Anwendungen:** Für Schnitte in Beton (auch amiert), Ziegel, Estrich und weichen bis mittelharten Natur- und Kunststeinmaterialien • Für Nass- und Trockenschnitte geeignet

Für den Einsatz auf den Trennschleifern DCS690N/DCS690X2



Artikel-Nr.	Durchmesser mm	Segmenthöhe mm	Segmentbreite mm	Bohrung mm	Verpackungs-inhalt (Stk.)	UVP in EURO zzgl. MwSt.	UVP in EURO inkl. MwSt.	PG
DT40260-QZ	230	12	2	22,23	1	88,10	104,84	DW-ZUB

### XR EXTREME RUNTIME™ Diamant-Trennscheibe

**Produktmerkmale:** Optimale Abstimmung auf die DEWALT® XR FLEXVOLT Elektrowerkzeuge und somit effiziente Ausnützung der maximalen Akku-Leistung • Für schnelle Schnitte – 35 % schneller als Standard Diamant-Trennscheiben • Abtragen von Mörtelresten an Fugen / Fräsarbeiten an allen Arten von Mörtel • Optimaler Materialabtransport

**Anwendungen:** Für Schnitte in Beton (auch amiert), Ziegel, Estrich und weichen bis mittelharten Natur- und Kunststeinmaterialien • Für Nass- und Trockenschnitte geeignet

Ideal für den Einsatz auf dem Winkelschleifer DCG414 und der Mauernutfräse DCG200



Artikel-Nr.	Durchmesser mm	Segmenthöhe mm	Segmentbreite mm	Bohrung mm	Verpackungs-inhalt (Stk.)	UVP in EURO zzgl. MwSt.	UVP in EURO inkl. MwSt.	PG
DT90294-QZ	125	12	2,6	22,23	1	54,90	65,33	DW-ZUB

NEU



### EXTREME® Diamant-Sandwichtrennscheibe

**Produktmerkmale:** Optimaler Materialabtransport durch Sandwichbauweise • Extrem widerstandsfähige Diamant-Segmente mit der optimalen Abstimmung von Diamantqualität, -größe und -konzentration • Blattkörper aus hochwertigem, temperaturbeständigem Stahl für dauerhaft sauberen Lauf, selbst bei forciertem Einsatz

**Anwendungen:** Für schnelle Fugentrennarbeiten und ein feines Finish bei unterschiedlichsten Materialien

Für den Einsatz auf Fugentrenner DWE 46105



#### 2-Scheiben-Design für Mauerschlitz

Artikel-Nr.	Durchmesser mm	Bohrung mm	Segmenthöhe mm	Segmentbreite mm	Verpackungs-inhalt (Stk.)	UVP in EURO zzgl. MwSt.	UVP in EURO inkl. MwSt.	PG
DT3758-QZ	125	22.2	10.0	6.3	1	72,40	86,16	DW-ZUB

### EXTREME® Diamant-Topfscheiben

**Produktmerkmale:** Robuste Diamant-Segmente mit der optimalen Abstimmung von Diamantqualität, -größe und -konzentration

**Anwendungen:** Für schnelle Oberflächenbearbeitung und hohen Materialabtrag bei Ziegeln, Mauerwerk und Beton • Perfekter Einsatz in Verbindung mit DEWALT® Absaughaube

Für den Einsatz auf Winkelschleifern (Akku und Kabel)



#### Ziegel, Mauerwerk, Beton

Artikel-Nr.	Durchmesser mm	Aufnahme	Segmenthöhe mm	Scheibentyp	Verpackungs-inhalt (Stk.)	Mindest-Bestell-menge (Stk.)	UVP in EURO zzgl. MwSt.	UVP in EURO inkl. MwSt.	PG
DT3795-QZ	125	M14	5.0	Einfach	1	1	54,60	64,97	DW-ZUB

**Produktmerkmale:** Robuste Diamant-Segmente mit der optimalen Abstimmung von Diamantqualität, -größe und -konzentration

**Anwendungen:** Für den universellen Einsatz in Steinzeug • Perfekter Einsatz in Verbindung mit DEWALT® Absaughaube

Für den Einsatz auf Winkelschleifern (Akku und Kabel)



#### Steinzeug

Artikel-Nr.	Durchmesser mm	Aufnahme	Segmenthöhe mm	Scheibentyp	Verpackungs-inhalt (Stk.)	Mindest-Bestell-menge (Stk.)	UVP in EURO zzgl. MwSt.	UVP in EURO inkl. MwSt.	PG
DT3796-QZ	125	M14	6.0	Doppelt	1	1	63,60	75,68	DW-ZUB

**Produktmerkmale:** Spezieller Aufbau der Segmente zum schnelleren Materialabtransport • Spezielle Diamant-Segmente mit der optimalen Abstimmung von Diamantqualität, -größe und -konzentration

**Anwendungen:** Für ein feines Finish vor allem bei Betonoberflächen • Perfekter Einsatz in Verbindung mit DEWALT® Absaughaube

Für den Einsatz auf Winkelschleifern (Akku und Kabel)



#### Beton

Artikel-Nr.	Durchmesser mm	Aufnahme	Segmenthöhe mm	Scheibentyp	Verpackungs-inhalt (Stk.)	Mindest-Bestell-menge (Stk.)	UVP in EURO zzgl. MwSt.	UVP in EURO inkl. MwSt.	PG
DT3797-QZ	125	M14	6.0	Turbo	1	1	74,20	88,30	DW-ZUB

### DIAMOND EDGE® Diamant-Trennscheibe für Metall

Innovative Diamanttechnologie mit 100fach höherer Standzeit als konventionelle Trennscheiben



#### EINSATZ BESTER DIAMANTEN

Große Diamantsegmente mit der optimalen Abstimmung von Diamantqualität, -größe und -konzentration garantieren hervorragende Schnittleistung bei maximaler Lebensdauer



#### HOCHWERTIGER STAHLBLATTKÖRPER

Temperaturbeständiger Stahl für dauerhaft sauberen Lauf, sowie konstanter Schnitttiefe, selbst bei forciertem Einsatz



#### SPEZIELLE LASERSCHWEISSUNG

Für ein ausgewogenes Verhältnis von Schnittgeschwindigkeit und Standzeit



#### FLEXIBLER EINSATZ

Kein Einsatz von Spezialwerkzeugen/-maschinen, speziellen Schnittgeschwindigkeiten und/oder -methoden erforderlich. Optimales Arbeiten bei 4.000 min<sup>-1</sup>

**Produktmerkmale:** Sehr robuste, lasergeschweißte Diamant-Trennscheiben mit einem ausgewogenen Verhältnis von Schnittgeschwindigkeit und Standzeit • 100x höhere Standzeit als konventionell gebundene Trennscheiben • Optimales Arbeiten bei 4.000 min<sup>-1</sup>

**Anwendungen:** An Stelle von konventionell gebundene Trennscheiben verwendbar • Einsetzbar auf allen herkömmlichen Maschinen, die mit gebundenen Trennscheiben arbeiten • Kein Einsatz von Spezialwerkzeugen/-maschinen, speziellen Schnittgeschwindigkeiten und/oder Schnittmethoden erforderlich • Optimal zum Schneiden von Metallrohr/-Profil Bündeln

Für die Bearbeitung von Metall, Baustählen, Blechen, Kunststoff und Gummi

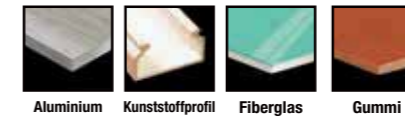

Artikel-Nr.	Durchmesser mm	Bohrung mm	Segmenthöhe mm	Segmentbreite mm	Verpackungs-inhalt (Stk.)	UVP in EURO zzgl. MwSt.	UVP in EURO inkl. MwSt.	PG
DT3752-QZ	355	25.4	3.0	1.6	1	233,80	278,22	DW-ZUB

### Diamant-Nassbohrkronen (Innengewinde)

**Produktmerkmale:** Optimierte Diamantsegment-Konstruktion ermöglicht die Kombination von hohen Bohrgeschwindigkeiten und langen Standwegen in einer Vielzahl von Materialien • Lasergeschweißte Segmente verhindern Segmentausbrüche beim Nassbohren • Für universal und harte Materialien

**Anwendungen:** Standard 1 1/4" UNC Innengewinde Aufnahme passend auf DEWALT® und anderen Profimarken (Einsatz in Verbindung mit Adapter für Maschinen mit einem anderen Gewinde)

Für den Einsatz auf Diamant-Nassbohrmaschinen

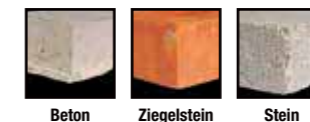

#### Standard – Beton, Ziegel, Stein

Artikel-Nr.	Durchmesser mm	Länge mm	Anzahl Segmente	Verpackungs-inhalt (Stk.)	UVP in EURO zzgl. MwSt.	UVP in EURO inkl. MwSt.	PG
DT9760-QZ	52	400	5	1	206,10	245,26	DW-ZUB
DT9762-QZ	65	400	7	1	249,50	296,91	DW-ZUB
DT9765-QZ	82	400	8	1	289,50	344,51	DW-ZUB
DT9769-QZ	112	400	10	1	373,10	443,99	DW-ZUB
DT9771-QZ	127	400	11	1	389,70	463,74	DW-ZUB
DT9774-QZ	162	400	13	1	543,40	646,65	DW-ZUB
DT9777-QZ	200	400	16	1	692,60	824,19	DW-ZUB

## Multi-Tool Zubehör



### MULTI-FIT-AUFNAHME

Passend für DEWALT® Multi-Tool DWE315 und DCS355 (sowie für alle gängigen oszillierenden Werkzeuge (Fein® (nicht für SuperCut und Starlock/Starlock Plus), Bosch® und Makita®)



### OPTIMIERTE CARBID-KÖRNUNG

Für einen längeren effektiveren Abtrag (nur DT20718, DT20719, DT20751)



### TITANBESCHICHTETE SCHNITTFLÄCHEN

Für eine verlängerte Lebensdauer und Haltbarkeit der Zubehöre (nur DT20702, DT20707, DT20709, DT20711, DT20747)



### QUICKWAVE-DESIGN

Ein spezielles Design für schnelleres Fugentrennen (nur DT20718)

### Sägen

Artikel-Nr.	Beschreibung	Mindest-Bestellmenge VE	Inhalt VE	UVP in EURO zzgl. MwSt.	UVP in EURO inkl. MwSt.	PG
DT20701-QZ	BIM Sägeblatt 43 x 30 mm – Für den Einsatz in Holz, Holz mit Nägeln, Kunststoffen und Gipskarton	1	1	14,80	17,61	DW-ZUB
DT20702-QZ	Titan Sägeblatt 55 x 44 mm – Für den Einsatz in Holz, Holz mit Nägeln, Kunststoffe und Gipskarton	1	1	21,20	25,23	DW-ZUB
DT20703-QZ	BIM Sägeblatt 67 x 30 mm – Für den Einsatz in Hartholz, Kunststoffe und Gipskarton	1	1	14,80	17,61	DW-ZUB
DT20704-QZ	BIM Sägeblatt 43 x 30 mm – Für schnelle Schnitte in Holz, Kunststoffen und Gipskarton. Hohe Schnittgeschwindigkeit	1	1	12,90	15,35	DW-ZUB
DT20705-QZ	BIM Sägeblatt 43 x 65 mm – Für schnelle Schnitte in Holz, Kunststoffen und Gipskarton. Hohe Schnittgeschwindigkeit	1	1	16,90	20,11	DW-ZUB
DT20706-QZ	BIM Sägeblatt 43 x 10 mm – Für Ausschnitte und Aussparungen in Holz, Kunststoff und Gipskarton	1	1	8,40	10,00	DW-ZUB
DT20707-QZ	Titan Metall-Sägeblatt 43 x 30 mm – Für den Einsatz in Metall, Holz, Holz mit Nägeln, Kunststoffen und Gipskarton	1	1	20,10	23,92	DW-ZUB
DT20708-QZ	BIM Segment-Sägeblatt 100 mm – Für den Einsatz in Holz, Holz mit Nägeln, Kunststoffen und Gipskarton	1	1	23,90	28,44	DW-ZUB
DT20709-QZ	Titan Segment-Sägeblatt 100 mm – Für den Einsatz in Holz, Holz mit Nägeln, Kunststoffen und Gipskarton	1	1	25,40	30,23	DW-ZUB
DT20710-QZ	BIM Segment-Sägeblatt 100 mm, gekröpft – Geeignet für flächenbündige Schnitte in Holz, Holz mit Nägeln, Kunststoffen und Gipskarton	1	1	25,40	30,23	DW-ZUB
DT20711-QZ	Titan Segment-Sägeblatt 100 mm, gekröpft – Für den Einsatz in Holz, Holz mit Nägeln, Kunststoffen und Gipskarton	1	1	26,40	31,42	DW-ZUB
DT20740-QZ	EXTREME® Japan Sägeblatt 32 mm – HCS-Schnittflächen für den Einsatz in Hartholz	1	1	15,80	18,80	DW-ZUB
DT20741-QZ	EXTREME® Japan Sägeblatt 64 mm – HCS-Schnittflächen für den Einsatz in Hartholz	1	1	18,00	21,42	DW-ZUB
DT20742-QZ	EXTREME® Hartmetall Sägeblatt 35 x 39 mm (2 Stk.) – Für den Einsatz in Holz, Holz mit Nägeln, leichte Metalle, Fugen, Gips, etc.	1	2	107,00	127,33	DW-ZUB
DT20743-QZ	EXTREME® Hartmetall Sägeblatt 35 x 39 mm – Für den Einsatz in Holz, Holz mit Nägeln, leichte Metalle, Fugen, Gips, etc.	1	1	58,20	69,26	DW-ZUB
DT20747-QZ	EXTREME® Titan Sägeblatt 64 x 43 mm – Für den Einsatz in Holz, Holz mit Nägeln, Trockenbauwände, PVC	1	1	31,70	37,72	DW-ZUB
DT20748-QZ	BIM Sägeblatt 64 x 43 mm – Für den Einsatz in Holz, Holz mit Nägeln, Trockenbauwände, PVC	1	1	27,40	32,61	DW-ZUB

### Schneiden / Spachteln / Schaben

Artikel-Nr.	Beschreibung	Mindest-Bestellmenge VE	Inhalt VE	UVP in EURO zzgl. MwSt.	UVP in EURO inkl. MwSt.	PG
DT20712-QZ	Multi-Material Schneidmesser 100 mm – Zum Schneiden von Dachschindeln, Kunststoff, Schaumstoff, Gummi, Karton, Leder, Teppichboden etc.	1	1	8,70	10,35	DW-ZUB
DT20714-QZ	Fester Spachtel 52 mm – Zum Entfernen von z.B. Klebstoffresten, Teppichboden, Fliesenkleber, Mörtel, Betonreste	1	1	8,60	10,23	DW-ZUB
DT20716-QZ	Flexibler Spachtel 35 mm – Zum Entfernen von z.B. Silikonfugen, weichen Teppichkleberresten, Farbresten	1	1	8,60	10,23	DW-ZUB
DT20749-QZ	Schneidmesser in Pilzform zum Entfernen von Dichtungsmasse	1	1	7,60	9,04	DW-ZUB
DT20750-QZ	Schneidmesser in Rechtecksform zum Entfernen von Dichtungsmasse in Fugen	1	1	9,70	11,54	DW-ZUB

## Multi-Tool Zubehör

### Fliesen- und Fugenbearbeitung

Artikel-Nr.	Beschreibung	Mindest-Bestellmenge VE	Inhalt VE	UVP in EURO zzgl. MwSt.	UVP in EURO inkl. MwSt.	PG
DT20717-QZ	Hartmetall Segment-Sägeblatt 95 mm, 3 mm Schnittbreite – Zum Ausfräsen feiner Fliesenfugen und Schlitzn in Putz oder ähnlichen Materialien	1	1	28,60	34,03	DW-ZUB
DT20718-QZ	Hartmetall Segment-Sägeblatt 95 mm, 5 mm Schnittbreite – Zum Ausfräsen grober Fliesenfugen und Schlitzn in Putz oder ähnlichen Materialien; Spezielle ToughGrit Hartmetall-Schneide für schnelleres Fugentrennen	1	1	31,80	37,84	DW-ZUB
DT20719-QZ	Hartmetall Raspel – Zum groben Schleifen von Fliesenkleber, Beton und Holz. Optimierte Hartmetall-Körnung für effektiven Materialabtrag	1	1	22,80	27,13	DW-ZUB
DT20739-QZ	Diamant-Sägeblatt 75 x 60 mm, Schnittbreite 2,4 mm – Ideal geeignet zum Ausfräsen von Fliesenfugen und Schlitzn in Putz oder ähnlichen Materialien; Extra lange Standzeit	1	1	58,20	69,26	DW-ZUB
DT20745-QZ	EXTREME® Diamant-Segment-Sägeblatt 94 mm – Für den Einsatz in Fliesenfugen, Fugen in Putz schneiden, Leichtbeton und ähnliche Materialien	1	1	33,40	39,75	DW-ZUB
DT20746-QZ	EXTREME® Diamant-Tauch-Sägeblatt 32 x 40 mm – Für den Einsatz in Keramikfliesen	1	1	20,70	24,63	DW-ZUB

### Schleifen

Artikel-Nr.	Beschreibung	Mindest-Bestellmenge VE	Inhalt VE	UVP in EURO zzgl. MwSt.	UVP in EURO inkl. MwSt.	PG
DT20751-QZ	Hartmetall Schleiffinger – Für Grobschliff von Füllmasse, Fliesenkleber, Beton, Stein und Holz. Geeignet für künstlerische Arbeiten	1	1	22,80	27,13	DW-ZUB
DT20700-QZ	Schleifplatte mit Absaugung	1	1	8,60	10,23	DW-ZUB
DT3090-QZ	Dreieck-Schleifpapier 93 x 93 mm, K40	3	10	4,70	5,59	DW-ZUB
DT3091-QZ	Dreieck-Schleifpapier 93 x 93 mm, K60	3	10	4,40	5,24	DW-ZUB
DT3092-QZ	Dreieck-Schleifpapier 93 x 93 mm, K80	3	10	4,40	5,24	DW-ZUB
DT3093-QZ	Dreieck-Schleifpapier 93 x 93 mm, K120	3	10	4,20	5,00	DW-ZUB
DT3094-QZ	Dreieck-Schleifpapier 93 x 93 mm, K180	3	10	4,20	5,00	DW-ZUB
DT3095-QZ	Dreieck-Schleifpapier 93 x 93 mm, K240	3	10	4,20	5,00	DW-ZUB
DTM3092-QZ	EXTREME® Dreieck-Schleifgitter 93 x 93 mm, K80	3	5	5,80	6,90	DW-ZUB
DTM3093-QZ	EXTREME® Dreieck-Schleifgitter 93 x 93 mm, K120	3	5	5,80	6,90	DW-ZUB
DTM3095-QZ	EXTREME® Dreieck-Schleifgitter 93 x 93 mm, K240	3	5	5,80	6,90	DW-ZUB

### Sets

Artikel-Nr.	Beschreibung	Mindest-Bestellmenge VE	Inhalt VE	UVP in EURO zzgl. MwSt.	UVP in EURO inkl. MwSt.	PG
DT20713-QZ	3-tlg. Multi-Tool Zubehör Set – 1x DT20701, 1x DT20706, 1x DT20704	1	3	27,60	32,84	DW-ZUB
DT20715-QZ	5-tlg. Multi-Tool Zubehör Set – 2x DT20701, 1x DT20704, 1x DT20714, 1x DT20711	1	5	62,60	74,49	DW-ZUB
DT20731-QZ	8-tlg. Multi-Tool Zubehör Set – 1x DT20700, 1x DT20701, 1x 20704, 1x 20705, DT20710, 3x Schleifpapier	1	8	62,60	74,49	DW-ZUB

Siehe auch Seite 285

### 5er Packs

Artikel-Nr.	Beschreibung	Mindest-Bestellmenge VE	Inhalt VE	UVP in EURO zzgl. MwSt.	UVP in EURO inkl. MwSt.	PG
DT20723-QZ	5er Pack Sägeblatt 43 x 30 mm (DT20701)	1	5	59,00	70,21	DW-ZUB
DT20724-QZ	5er Pack Sägeblatt 67 x 30 mm (DT20703)	1	5	59,00	70,21	DW-ZUB
DT20725-QZ	5er Pack Sägeblatt 43 x 30 mm (DT20704)	1	5	51,40	61,17	DW-ZUB
DT20726-QZ	5er Pack Detail-Sägeblatt 43 x 10 mm (DT20706)	1	5	33,50	39,87	DW-ZUB
DT20727-QZ	5er Pack Titan Metall-Sägeblatt 43 x 30 mm (DT20707)	1	5	80,20	95,44	DW-ZUB
DT20728-QZ	5er Pack Segment-Sägeblatt 100 mm (DT20708)	1	5	95,50	113,65	DW-ZUB
DT20729-QZ	5er Pack Segment-Sägeblatt 100 mm (DT20710)	1	5	101,50	120,79	DW-ZUB

Siehe auch Seite 285



Welches Zubehör für welche Anwendung?

	Artikel-Nr.	Holz	Holz mit Nägeln	Trockenbaumaterialien	PVC	Metall	Asphalt-Dachschindeln	Teppich	Kartonnagen	Vinyl-Bodenbeläge	Schaumstoffe	Fliesen	Kleberlacke Versiegelungen	Ziegel
	DT20700	✓		✓	✓	✓								
	DT20701	✓	✓	✓	✓	✓								
	DT20702	✓	✓	✓	✓	✓								
	DT20703	✓		✓	✓	✓								
	DT20704	✓		✓	✓	✓								
	DT20705	✓		✓	✓	✓								
	DT20706	✓		✓	✓	✓								
	DT20707					✓								
	DT20708	✓	✓	✓	✓	✓								
	DT20709	✓	✓	✓	✓	✓								
	DT20710	✓	✓	✓	✓	✓								
	DT20711	✓	✓	✓	✓	✓								
	DT20712						✓	✓	✓	✓	✓			
	DT20714												✓	
	DT20716												✓	
	DT20717											✓		
	DT20718											✓		
	DT20719											✓	✓	
	DT20739											✓	✓	
	DT20740	✓		✓	✓	✓								
	DT20741	✓		✓	✓	✓								
	DT20742/ DT20743	✓	✓	✓	✓	✓						✓		✓
	DT20745			✓	✓	✓						✓		✓
	DT20746			✓	✓	✓						✓		
	DT20747	✓	✓	✓	✓	✓								
	DT20748	✓	✓	✓	✓	✓								
	DT20749												✓	
	DT20750												✓	
	DT20751	✓											✓	✓
	DT3090	✓												
	DT3091	✓												
	DT3092	✓												
	DT3093	✓												
	DT3094	✓												
	DT3095	✓												
	DTM3092	✓			✓	✓								
	DTM3093	✓			✓	✓								
	DTM3095	✓			✓	✓								
	SET DT20713	✓	✓	✓	✓	✓								
	SET DT20715	✓	✓	✓	✓	✓							✓	
	SET DT20731	✓	✓	✓	✓	✓								

Erklärung: Geköpft (zum bündig Schneiden) Schaben / Spachteln

# Nägel

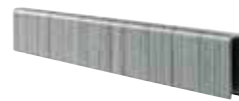
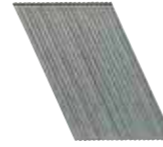

**Stauchkopf-Nägel, 15 GA** passend für: DPN1564APP

Artikel-Nr.	Beschreibung	Typ	Durchmesser mm	Länge mm	Inhalt	UVP in EURO zzgl. MwSt.	UVP in EURO inkl. MwSt.	PG
DNBDA1532GZ	Stauchkopf galvanisiert	25°	1.80	32	4.000	35,60	42,36	DW-ZUB
DNBDA1538GZ	Stauchkopf galvanisiert	25°	1.80	38	4.000	38,80	46,17	DW-ZUB
DNBDA1545GZ	Stauchkopf galvanisiert	25°	1.80	45	4.000	43,00	51,17	DW-ZUB
DNBDA1550GZ	Stauchkopf galvanisiert	25°	1.80	50	4.000	49,40	58,79	DW-ZUB
DNBDA1564GZ	Stauchkopf galvanisiert	25°	1.80	64	4.000	57,80	68,78	DW-ZUB
DNBDA1538SZ	Stauchkopf Edelstahl	25°	1.80	38	4.000	153,20	182,31	DW-ZUB
DNBDA1550SZ	Stauchkopf Edelstahl	25°	1.80	50	4.000	196,80	234,19	DW-ZUB

**Stauchkopf-Nägel, 16 GA** passend für: DCN618, DCN660

Artikel-Nr.	Beschreibung	Typ	Durchmesser mm	Länge mm	Inhalt	UVP in EURO zzgl. MwSt.	UVP in EURO inkl. MwSt.	PG
DNBA1632GZ	Stauchkopf galvanisiert	20°	1.40 x 1.60	32	2.500	15,40	18,33	DW-ZUB
DNBA1638GZ	Stauchkopf galvanisiert	20°	1.40 x 1.60	38	2.500	17,60	20,94	DW-ZUB
DNBA1644GZ	Stauchkopf galvanisiert	20°	1.40 x 1.60	44	2.500	18,00	21,42	DW-ZUB
DNBA1650GZ	Stauchkopf galvanisiert	20°	1.40 x 1.60	50	2.500	19,10	22,73	DW-ZUB
DNBA1663GZ	Stauchkopf galvanisiert	20°	1.40 x 1.60	63	2.500	21,20	25,23	DW-ZUB
DNBA1632SZ	Stauchkopf Edelstahl	20°	1.40 x 1.60	32	2.500	53,10	63,19	DW-ZUB
DNBA1638SZ	Stauchkopf Edelstahl	20°	1.40 x 1.60	38	2.500	61,50	73,19	DW-ZUB
DNBA1644SZ	Stauchkopf Edelstahl	20°	1.40 x 1.60	44	2.500	72,10	85,80	DW-ZUB
DNBA1650SZ	Stauchkopf Edelstahl	20°	1.40 x 1.60	50	2.500	79,60	94,72	DW-ZUB
DNBA1663SZ	Stauchkopf Edelstahl	20°	1.40 x 1.60	63	2.500	95,50	113,65	DW-ZUB

**Stauchkopf-Nägel, 16 GA** passend für: DPN1664PP

Artikel-Nr.	Beschreibung	Typ	Durchmesser mm	Länge mm	Inhalt	UVP in EURO zzgl. MwSt.	UVP in EURO inkl. MwSt.	PG
DNBSB1625Z	Stauchkopf galvanisiert	0°	1.40 x 1.60	25	5.000	14,40	17,14	DW-ZUB
DNBSB1632Z	Stauchkopf galvanisiert	0°	1.40 x 1.60	32	2.500	10,10	12,02	DW-ZUB
DNBSB1638Z	Stauchkopf galvanisiert	0°	1.40 x 1.60	38	2.500	12,20	14,52	DW-ZUB
DNBSB1645Z	Stauchkopf galvanisiert	0°	1.40 x 1.60	45	2.500	14,40	17,14	DW-ZUB
DNBSB1650Z	Stauchkopf galvanisiert	0°	1.40 x 1.60	50	2.500	16,50	19,64	DW-ZUB
DNBSB1657Z	Stauchkopf galvanisiert	0°	1.40 x 1.60	57	2.500	18,60	22,13	DW-ZUB
DNBSB1664Z	Stauchkopf galvanisiert	0°	1.40 x 1.60	64	2.500	20,70	24,63	DW-ZUB
DNBSB1618S316Z	Stauchkopf Edelstahl	0°	1.40 x 1.60	18	2.500	37,70	44,86	DW-ZUB
DNBSB1622S316Z	Stauchkopf Edelstahl	0°	1.40 x 1.60	22	2.500	38,80	46,17	DW-ZUB
DNBSB1625S316Z	Stauchkopf Edelstahl	0°	1.40 x 1.60	25	2.500	39,80	47,36	DW-ZUB
DNBSB1632S316Z	Stauchkopf Edelstahl	0°	1.40 x 1.60	32	2.500	48,30	57,48	DW-ZUB
DNBSB1638S316Z	Stauchkopf Edelstahl	0°	1.40 x 1.60	38	2.500	52,60	62,59	DW-ZUB
DNBSB1650S316Z	Stauchkopf Edelstahl	0°	1.40 x 1.60	50	2.500	83,30	99,13	DW-ZUB

**BT-Stifte, 18 GA** passend für: DC602, DC608, DPN1850PP

Artikel-Nr.	Beschreibung	Typ	Durchmesser mm	Länge mm	Inhalt	UVP in EURO zzgl. MwSt.	UVP in EURO inkl. MwSt.	PG
DNBT1815GZ	Stauchkopf galvanisiert	0°	1.25 x 1.00	15	5.000	5,70	6,78	DW-ZUB
DNBT1820GZ	Stauchkopf galvanisiert	0°	1.25 x 1.00	20	5.000	6,70	7,97	DW-ZUB
DNBT1825GZ	Stauchkopf galvanisiert	0°	1.25 x 1.00	25	5.000	7,80	9,28	DW-ZUB
DNBT1830GZ	Stauchkopf galvanisiert	0°	1.25 x 1.00	30	5.000	8,80	10,47	DW-ZUB
DNBT1835GZ	Stauchkopf galvanisiert	0°	1.25 x 1.00	35	5.000	9,90	11,78	DW-ZUB
DNBT1838GZ	Stauchkopf galvanisiert	0°	1.25 x 1.00	38	5.000	10,40	12,38	DW-ZUB
DNBT1840GZ	Stauchkopf galvanisiert	0°	1.25 x 1.00	40	5.000	11,00	13,09	DW-ZUB
DNBT1845GZ	Stauchkopf galvanisiert	0°	1.25 x 1.00	45	5.000	12,00	14,28	DW-ZUB
DNBT1850GZ	Stauchkopf galvanisiert	0°	1.25 x 1.00	50	5.000	12,80	15,23	DW-ZUB
DNBT1820SZ	Stauchkopf Edelstahl	0°	1.25 x 1.00	20	5.000	32,20	38,32	DW-ZUB
DNBT1825SZ	Stauchkopf Edelstahl	0°	1.25 x 1.00	25	5.000	41,70	49,62	DW-ZUB
DNBT1830SZ	Stauchkopf Edelstahl	0°	1.25 x 1.00	30	5.000	51,20	60,93	DW-ZUB
DNBT1835SZ	Stauchkopf Edelstahl	0°	1.25 x 1.00	35	5.000	61,00	73,19	DW-ZUB
DNBT1840SZ	Stauchkopf Edelstahl	0°	1.25 x 1.00	40	5.000	72,00	86,40	DW-ZUB
DNBT1845SZ	Stauchkopf Edelstahl	0°	1.25 x 1.00	45	5.000	83,00	99,13	DW-ZUB
DNBT1850SZ	Stauchkopf Edelstahl	0°	1.25 x 1.00	50	5.000	104,50	124,36	DW-ZUB

**Klammern** passend für: DPSSX38, DPSB2IN1

Artikel-Nr.	Beschreibung	Rückenbreite mm	Länge mm	Inhalt	UVP in EURO zzgl. MwSt.	UVP in EURO inkl. MwSt.	PG
DSTXS12Z	Galvanisiert	5.6	12	5.000	8,00	9,52	DW-ZUB
DSTXS15Z	Galvanisiert	5.6	15	5.000	9,10	10,83	DW-ZUB
DSTXS19Z	Galvanisiert	5.6	19	5.000	10,10	12,02	DW-ZUB
DSTXS22Z	Galvanisiert	5.6	22	5.000	12,20	14,52	DW-ZUB
DSTXS25Z	Galvanisiert	5.6	25	5.000	14,40	17,14	DW-ZUB
DSTXS30Z	Galvanisiert	5.6	30	3.000	16,50	19,64	DW-ZUB
DSTXS35Z	Galvanisiert	5.6	35	3.000	18,60	22,13	DW-ZUB
DSTXS18SE	Edelstahl	5.6	18	5.000	88,60	105,43	DW-ZUB
DSTXS25SE	Edelstahl	5.6	25	5.000	105,60	125,66	DW-ZUB
DSTXS28SE	Edelstahl	5.6	28	3.000	69,50	82,71	DW-ZUB
DSTXS30SE	Edelstahl	5.6	30	3.000	71,60	85,20	DW-ZUB
DSTXS35SE	Edelstahl	5.6	35	3.000	80,10	95,32	DW-ZUB

# Nägel

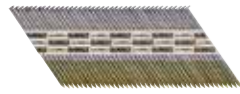

- Das DEWALT® Nägel-Sortiment ist zertifiziert nach Eurocode 5
- Eurocode 5 Richtlinien beschreiben einen Leistungsstandard für Nägeltypen, die im Bauwesen verwendet werden
- EC 5 Nägel lassen sich in 3 Nutzungsklassen unterscheiden:
  - Nutzungsklasse 1: Beheizte Innenräume
  - Nutzungsklasse 2: Unbeheizte Innenräume / geschützte Außenbereiche
  - Nutzungsklasse 3: Ungeschützte oder der Witterung ausgesetzte Außenbereiche
- Jede Verpackung ist entsprechend der Nutzungsklasse gekennzeichnet und farblich kodiert

**Papiergebundene D-Kopf-Nägels** passend für: DCN690, DCN691, DCN695, DCN692, DPN9033SM, DPN9033

Artikel-Nr.	Beschreibung	Typ	Nutzungs-klasse	Durchmesser mm	Länge mm	Inhalt	UVP in EURO zzgl. MwSt.	UVP in EURO inkl. MwSt.	PG
DNPT2863Z	Glatt	34°	1	2.80	63	2.200	48,80	58,07	DW-ZUB
DNPT3190Z	Glatt	34°	1	3.10	90	2.200	79,60	94,72	DW-ZUB
DNPT28R50Z	Ringschaft	34°	1	2.80	50	2.200	52,00	61,88	DW-ZUB
DNPT28R63Z	Ringschaft	34°	1	2.80	63	2.200	55,20	65,69	DW-ZUB
DNPT28R75Z	Ringschaft	34°	1	2.80	75	2.200	62,60	74,49	DW-ZUB
DNPT31R90Z	Ringschaft	34°	1	3.10	90	2.200	91,30	108,65	DW-ZUB
DNPT2863G12Z	Glatt galvanisiert G12	34°	2	2.80	63	2.200	73,20	87,11	DW-ZUB
DNPT3190G12Z	Glatt galvanisiert G12	34°	2	3.10	90	2.200	105,10	125,07	DW-ZUB
DNPT28R50G12Z	Ringschaft galvanisiert G12	34°	2	2.80	50	2.200	65,80	78,30	DW-ZUB
DNPT28R63G12Z	Ringschaft galvanisiert G12	34°	2	2.80	63	2.200	73,20	87,11	DW-ZUB
DNPT28R75G12Z	Ringschaft galvanisiert G12	34°	2	2.80	75	2.200	85,90	102,22	DW-ZUB
DNPT31R90G12Z	Ringschaft galvanisiert G12	34°	2	3.10	90	2.200	116,70	138,87	DW-ZUB
DNPT28R63SZ	Ringschaft Edelstahl	34°	3	2.80	63	1.200	136,90	162,91	DW-ZUB
DNPT28R50HDZ	Ringschaft feuerverzinkt	34°	3	2.80	50	1.200	43,50	51,77	DW-ZUB
DNPT28R63HDZ	Ringschaft feuerverzinkt	34°	3	2.80	63	1.200	49,90	59,38	DW-ZUB
DNPT31R75HDZ	Ringschaft feuerverzinkt	34°	3	3.10	75	1.200	74,70	88,89	DW-ZUB
DNPT31R90HDZ	Ringschaft feuerverzinkt	34°	3	3.10	90	1.200	83,90	99,84	DW-ZUB

**Drahtgebundene D-Kopf-Nägels** passend für: Akku-Nagler DCN690, DCN691, DCN692, DCN695, DPN9033, DPN9033SM

Artikel-Nr.	Beschreibung	Typ	Nutzungs-klasse	Durchmesser mm	Länge mm	Inhalt	UVP in EURO zzgl. MwSt.	UVP in EURO inkl. MwSt.	PG
DNW2850E	Glatt	34°	1	2.80	50	2.200	28,10	33,44	DW-ZUB
DNW2863E	Glatt	34°	1	2.80	63	2.200	31,60	37,60	DW-ZUB
DNW2870E	Glatt	34°	1	2.80	70	2.200	33,90	40,34	DW-ZUB
DNW2880E	Glatt	34°	1	2.80	80	2.200	37,40	44,51	DW-ZUB
DNW2890E	Glatt	34°	1	2.80	90	2.200	39,70	47,24	DW-ZUB
DNW3180E	Glatt	34°	1	3.10	80	2.200	40,90	48,67	DW-ZUB
DNW3190E	Glatt	34°	1	3.10	90	2.200	44,40	52,84	DW-ZUB
DNW28R50E	Ringschaft	34°	1	2.80	50	2.200	29,20	34,75	DW-ZUB
DNW28R63E	Ringschaft	34°	1	2.80	63	2.200	32,70	38,91	DW-ZUB
DNW28R75E	Ringschaft	34°	1	2.80	75	2.200	36,20	43,08	DW-ZUB
DNW28R80E	Ringschaft	34°	1	2.80	80	2.200	38,60	45,93	DW-ZUB
DNW28R90E	Ringschaft	34°	1	2.80	90	2.200	40,90	48,67	DW-ZUB
DNW31R70E	Ringschaft	34°	1	3.10	70	2.200	39,70	47,24	DW-ZUB
DNW31R75E	Ringschaft	34°	1	3.10	75	2.200	40,90	48,67	DW-ZUB
DNW31R80E	Ringschaft	34°	1	3.10	80	2.200	42,10	50,10	DW-ZUB
DNW31R90E	Ringschaft	34°	1	3.10	90	2.200	46,70	55,57	DW-ZUB
DNW28R50G12E	Ringschaft G 12	34°	2	2.80	50	2.200	37,40	44,51	DW-ZUB
DNW31R90G12E	Ringschaft G 12	34°	2	3.10	90	2.200	64,20	76,40	DW-ZUB
DNW3190G12E	Glatt	34°	2	3.10	90	2.200	62,10	73,90	DW-ZUB

**Papiergebundene Ankernägels** passend für: DPN250MCN

Artikel-Nr.	Beschreibung	Typ	Nutzungs-klasse	Durchmesser mm	Länge mm	Inhalt	UVP in EURO zzgl. MwSt.	UVP in EURO inkl. MwSt.	PG
DNM40R40GZ	Ringschaft galvanisiert	33°	2	4.00	40	2.000	146,30	174,10	DW-ZUB
DNM40R50GZ	Ringschaft galvanisiert	33°	2	4.00	50	2.000	132,60	157,79	DW-ZUB
DNM40R60GZ	Ringschaft galvanisiert	33°	2	4.00	60	2.000	111,40	132,57	DW-ZUB
DNM40R40HDZ	Ringschaft feuerverzinkt	33°	3	4.00	40	1.500	73,20	87,11	DW-ZUB
DNM40R50HDZ	Ringschaft feuerverzinkt	33°	3	4.00	50	1.500	83,90	99,84	DW-ZUB
DNM40R60HDZ	Ringschaft feuerverzinkt	33°	3	4.00	60	1.500	94,50	112,46	DW-ZUB

**Coilnägels** passend für: DPN64C

Artikel-Nr.	Beschreibung	Typ	Nutzungs-klasse	Durchmesser mm	Länge mm	Inhalt	UVP in EURO zzgl. MwSt.	UVP in EURO inkl. MwSt.	PG
DNN20R35G12E	Ringschaft galvanisiert G12	15°	2	2.03	35	24.500	178,20	212,06	DW-ZUB
DNN20R38G12E	Ringschaft galvanisiert G12	15°	2	2.03	38	24.500	183,50	218,37	DW-ZUB
DNN20R45G12E	Ringschaft galvanisiert G12	15°	2	2.03	45	24.500	189,90	225,98	DW-ZUB
DNN20R50G12E	Ringschaft galvanisiert G12	15°	2	2.03	50	24.500	193,10	229,79	DW-ZUB
DNN20R55G12E	Ringschaft galvanisiert G12	15°	2	2.03	55	24.500	196,30	233,60	DW-ZUB

# Nägels



**Coilnägels** passend für: DPN75C, DPN90C

Artikel-Nr.	Beschreibung	Typ	Nutzungs-klasse	Durchmesser mm	Länge mm	Inhalt	UVP in EURO zzgl. MwSt.	UVP in EURO inkl. MwSt.	PG
DNF23R64E	Ringschaft	15°	1	2.30	64	10.500	96,50	114,84	DW-ZUB
DNF2560E	Glatt	15°	1	2.50	60	9.000	88,10	104,84	DW-ZUB
DNF2564E	Glatt	15°	1	2.50	64	7.200	90,20	107,34	DW-ZUB
DNF2570E	Glatt	15°	1	2.50	70	7.200	94,50	112,46	DW-ZUB
DNF25R50E	Ringschaft	15°	1	2.50	50	9.900	85,90	102,22	DW-ZUB
DNF25R60E	Ringschaft	15°	1	2.50	60	9.000	93,30	111,03	DW-ZUB
DNF25R70E	Ringschaft	15°	1	2.50	70	7.200	100,80	119,95	DW-ZUB
DNF25R50S316E	Ringschaft	15°	1	2.50	50	5.940	340,40	405,08	DW-ZUB
DNF25R55S316E	Ringschaft Edelstahl	15°	3	2.50	55	5.940	355,30	422,81	DW-ZUB
DNF25R70S316E	Ringschaft Edelstahl	15°	3	2.50	70	3.600	291,70	347,12	DW-ZUB
DNF28R55E	Ringschaft	15°	1	2.80	55	7.500	98,70	117,45	DW-ZUB
DNF28R60E	Ringschaft	15°	1	2.80	60	7.500	100,80	119,95	DW-ZUB
DNF28R65E	Ringschaft	15°	1	2.80	65	6.000	94,50	112,46	DW-ZUB
DNF28R90E	Ringschaft	15°	1	2.80	90	4.500	102,90	122,45	DW-ZUB
DNF28R55G12E	Ringschaft galvanisiert G12	15°	2	2.80	55	7.500	143,30	170,53	DW-ZUB
DNF31R80E	Ringschaft	15°	1	3.10	80	5.400	94,50	112,46	DW-ZUB
DNF31R70S316E	Ringschaft Edelstahl	15°	3	3.10	70	2.700	355,30	422,81	DW-ZUB
DNF31R90S316E	Ringschaft Edelstahl	15°	3	3.10	90	2.700	387,10	460,65	DW-ZUB

**Coilnägels** passend für: DPN46RN

Artikel-Nr.	Beschreibung	Typ	Nutzungs-klasse	Durchmesser mm	Länge mm	Inhalt	UVP in EURO zzgl. MwSt.	UVP in EURO inkl. MwSt.	PG
DNR3119GZ	Galvanisiert	15°	2	3.05	19	7.200	65,80	78,30	DW-ZUB
DNR3122GZ	Galvanisiert	15°	2	3.05	22	7.200	66,90	79,61	DW-ZUB
DNR3132GZ	Galvanisiert	15°	2	3.05	32	7.200	79,60	94,72	DW-ZUB
DNR3119HDZ	Feuerverzinkt	15°	3	3.05	19	1.200	16,00	19,04	DW-ZUB
DNR3122HDZ	Feuerverzinkt	15°	3	3.05	22	1.200	18,10	21,54	DW-ZUB
DNR3132HDZ	Feuerverzinkt	15°	3	3.05	32	1.200	24,40	29,04	DW-ZUB
DNR3138HDZ	Feuerverzinkt	15°	3	3.05	38	1.200	24,40	29,04	DW-ZUB
DNR3145HDZ	Feuerverzinkt	15°	3	3.05	45	1.200	26,60	31,65	DW-ZUB

**Verzinkte Nägels für mittlere Belastung** passend für: Akku-Gasnagler DDF5110500, DDF5120550

Artikel-Nr.	Beschreibung	Länge (mm)	Schaftdurch-messer (mm)	Kopfdurch-messer (mm)	Inhalt VE in Stück	UVP in EURO zzgl. MwSt.	UVP in EURO inkl. MwSt.	PG
DDF6510015	Nägels verzinkt + 1 Gaskartusche	15	2.6	6.3	700 +1	58,00	69,02	Akt.netto
DDF6510020	Nägels verzinkt + 1 Gaskartusche	20	2.6	6.3	700 +1	58,70	69,85	Akt.netto
DDF6510025	Nägels verzinkt + 1 Gaskartusche	25	2.6	6.3	700 +1	59,50	70,81	Akt.netto
DDF6510030	Nägels verzinkt + 1 Gaskartusche	30	2.6	6.3	700 +1	60,20	71,64	Akt.netto
DDF6510035	Nägels verzinkt + 1 Gaskartusche	35	2.6	6.3	700 +1	60,90	72,47	Akt.netto
DDF6510040	Nägels verzinkt + 1 Gaskartusche	40	2.6	6.3	700 +1	62,00	73,78	Akt.netto

**Verzinkte Spezial-Nägels für sehr harten Beton** passend für: Akku-Gasnagler DDF5110500, DDF5120550

Artikel-Nr.	Beschreibung	ETA-Zulassung	Länge (mm)	Schaftdurch-messer (mm)	Kopfdurch-messer (mm)	Inhalt VE in Stück	UVP in EURO zzgl. MwSt.	UVP in EURO inkl. MwSt.	PG
DDF6510017	XH-Nägels verzinkt + 1 Gaskartusche	✓	17	3.0	6.3	700 +1	60,50	72,00	Akt.netto
DDF6510022	XH-Nägels verzinkt + 1 Gaskartusche	✓	22	3.0	6.3	700 +1	63,80	75,92	Akt.netto
DDF6510027	XH-Nägels verzinkt + 1 Gaskartusche	✓	27	3.0	6.3	700 +1	65,70	78,18	Akt.netto
DDF6510032	XH-Nägels verzinkt + 1 Gaskartusche	✓	32	3.0	6.3	700 +1	81,50	96,99	Akt.netto
DDF6510038	XH-Nägels verzinkt + 1 Gaskartusche	✓	38	3.0	6.3	700 +1	83,60	99,48	Akt.netto

**Verzinkte Nägels für mittlere Belastung** passend für: C4 TRAK-IT Akku-Gasnagler 55112-POW

Artikel-Nr.	Beschreibung	Länge (mm)	Schaftdurch-messer (mm)	Kopfdurch-messer (mm)	Inhalt VE in Stück	UVP in EURO zzgl. MwSt.	UVP in EURO inkl. MwSt.	PG
DDF6110020	Nägels verzinkt + 1 Gaskartusche	20	2.6	6.3	700 +1	58,40	69,50	Akt.netto
DDF6110025	Nägels verzinkt + 1 Gaskartusche	25	2.6	6.3	700 +1	59,10	70,33	Akt.netto
DDF6110030	Nägels verzinkt + 1 Gaskartusche	30	2.6	6.3	700 +1	59,90	71,28	Akt.netto
DDF6110035	Nägels verzinkt + 1 Gaskartusche	35	2.6	6.3	700 +1	60,80	72,35	Akt.netto
DDF6110040	Nägels verzinkt + 1 Gaskartusche	40	2.6	6.3	700 +1	61,70	73,42	Akt.netto
DDF6110045	Nägels verzinkt + 1 Gaskartusche	45	2.6	6.3	700 +1	62,60	74,49	Akt.netto
DDF6110049	Nägels verzinkt + 1 Gaskartusche	50	2.6	6.3	700 +1	63,50	75,57	Akt.netto
DDF6110055	Nägels verzinkt + 1 Gaskartusche	55	2.6	6.3	700 +1	64,30	76,52	Akt.netto
DDF6110060	Nägels verzinkt + 1 Gaskartusche	60	2.6	6.3	700 +1	65,20	77,59	Akt.netto
DDF6110065	Nägels verzinkt + 1 Gaskartusche	65	2.6	6.3	700 +1	66,10	78,66	Akt.netto

# Schellen



**Stick-E Schellen & Scheiben** passend für: Akku-Gasnagler DDF5110500, DDF5120550, 55112-POW

Artikel-Nr.	Beschreibung	Durchmesser (mm)	Inhalt VE in Stück	UVP in EURO zzgl. MwSt.	UVP in EURO inkl. MwSt.	PG
DDF6750000	Stick-E Lattungsscheibe	25.0	200	12,80	15,23	Akt.netto
DDF6750050	Stick-E Isolierscheibe	36.0	100	20,10	23,92	DW-ZUB

# Schrauben



**Trockenbau-Schrauben mit Feingewinde für Metallprofile (max. 0,88 mm)** passend für: 18 V Akku-Schnellbauschrauber DCF620, DCF6201, DCF6202

Artikel-Nr.	Beschreibung	Schrauben pro Streifen	Inhalt VE in Stück*	UVP in EURO zzgl. MwSt.	UVP in EURO inkl. MwSt.	PG
DWF4000250	3,5 x 25 mm Länge, Feingewinde, magaziniert	50	1.000	14,30	17,02	Akt.netto
DWF4000350	3,5 x 35 mm Länge, Feingewinde, magaziniert	50	1.000	16,00	19,04	Akt.netto
DWF4000450	3,5 x 45 mm Länge, Feingewinde, magaziniert	50	1.000	19,70	23,44	Akt.netto
DWF4000550	3,5 x 55 mm Länge, Feingewinde, magaziniert	50	1.000	22,30	26,54	Akt.netto

\*Mindestbestellmenge: 1 VE



**Trockenbau-Schrauben mit Grobgewinde für Holz** passend für: 18 V Akku-Schnellbauschrauber DCF620, DCF6201, DCF6202

Artikel-Nr.	Beschreibung	Schrauben pro Streifen	Inhalt VE in Stück*	UVP in EURO zzgl. MwSt.	UVP in EURO inkl. MwSt.	PG
DWF4100350	3,5 x 35 mm Länge, Grobgewinde, magaziniert	50	1.000	16,00	19,04	Akt.netto
DWF4100450	3,5 x 45 mm Länge, Grobgewinde, magaziniert	50	1.000	19,70	23,44	Akt.netto
DWF4100550	3,5 x 55 mm Länge, Grobgewinde, magaziniert	50	1.000	22,30	26,54	Akt.netto

\*Mindestbestellmenge: 1 VE

## Hammerbohrer-Sets

**EXTREME®2 SDS-plus® Hammerbohrer**



Artikel-Nr.	DT9700-QZ	DT9702-QZ	DT9701-QZ	DT70753-QZ
<b>Bezeichnung</b>	4-tlg. Set in Kunststoffkassette	4-tlg. Set in Kunststoffkassette	7-tlg. Set in Metallkassette	10-tlg. Set in TOUGHCASE™
<b>Inhalt</b>	Ø 5 / 6 / 8 / 10 mm	Ø 5.5 / 7 / 8 / 10 mm	Ø 5 / 6 / 8 (110 mm) - Ø 6 / 8 / 10 / 12 (160 mm)	Ø 5 / 2x 6 (110 mm) - Ø 2x 6 / 7 / 8 / 9 / 10 / 12 (160 mm) (VE 5 Stk.)
<b>UVP zzgl. MwSt.</b>	8,30 €	9,20 €	19,50 €	34,90 €
<b>UVP inkl. MwSt.</b>	9,88 €	10,95 €	23,21 €	41,53 €
<b>PG</b>	Akt.netto	Akt.netto	Akt.netto	Akt.netto

**SDS-plus® Hammerbohrer**



Artikel-Nr.	DT60300-QZ	DT60301-QZ	DT60302-QZ	DT9399-QZ	DT9679-QZ
<b>Bezeichnung</b>	8-tlg. Set in Kunststoffbox	5-tlg. Set in Kunststoffbox	6-tlg. Set in Kunststoffbox	5-tlg. Set in Kunststoffbox	15-tlg. Set in Aluminium-Koffer
<b>Inhalt</b>	Ø 2x 6 / 2x 7 / 2x 8 / 2x 10 (160 mm)	Ø 5 / 6 (110 mm) - Ø 6 / 8 / 10 (160 mm)	Ø 2x 6 / 2x 8 / 2x 10 (160 mm)	Ø 5 / 2x 6 / 2x 8 (160 mm)	Ø 5 / 5.5 / 6 / 7 / 8 / 10 (110 mm) Ø 6 / 8 / 10 / 12 (160 mm) Ø 14 (210 mm) 250 mm Spitzmeißel 20x250 u. 2x 40x250 mm Flachmeißel
<b>UVP zzgl. MwSt.</b>	18,20 €	9,10 €	9,90 €	10,80 €	60,50 €
<b>UVP inkl. MwSt.</b>	21,66 €	10,83 €	11,78 €	12,85 €	72,00 €
<b>PG</b>	Akt.netto	Akt.netto	Akt.netto	Akt.netto	Akt.netto

## Steinbohrer-Sets

**EXTREME® Full Carbide SDS-plus® Hammerbohrer**

**EXTREME® Steinbohrer**

**Steinbohrer**



Artikel-Nr.	DT8976-QZ	DT8977B-QZ	DT6956-QZ	DT70712-QZ	DT6952-QZ
<b>Bezeichnung</b>	7-tlg. Aktions-Set in Metallkassette	10-tlg. Set im Minisafe	5-tlg. Set in Kunststoffkassette	19-tlg. Set in kleinem TOUGHCASE™	5-tlg. Set in Kunststoffkassette
<b>Inhalt</b>	Ø 5 / 6 / 8 (110 mm) - Ø 6 / 8 / 10 / 12 (160 mm)	Ø 5 / 2x 6 (110 mm) - Ø 2x 6 / 6.5 / 2x 8 / 10 / 12 (160 mm)	Ø 4 / 5 / 6 / 8 / 10 mm	EXTREME® Steinbohrer Ø 4, 5, 5.5, 6, 7, 8 mm / 25 mm Bits: 3x Ph2, 4x Pz2 1x T25 / 50 mm Bits: 1x Ph2, 1x Pz2, 1x T25 / Magnethalter, Magnet-Bit- halter mit Führungshülse (VE 5 Stk.)	Ø 4 / 5 / 6 / 8 / 10 mm
<b>UVP zzgl. MwSt.</b>	30,20 €	35,00 €	7,00 €	28,70 €	3,30 €
<b>UVP inkl. MwSt.</b>	35,94 €	41,65 €	8,33 €	34,15 €	3,93 €
<b>PG</b>	Akt.netto	Akt.netto	Akt.netto	Akt.netto	Akt.netto

## SDS Meißel-Sets

**SDS-plus® Meißel**

**SDS-max® Meißel**



Artikel-Nr.	SDSPLUSSET-DE	DT60330-QZ	DT9000-QZ	SDSMAXSET-QZ	SDSMAXSET2-QZ
<b>Bezeichnung</b>	13-tlg. Set in Transportbox	3-tlg. Set in Kunststoffbox	2-tlg. Set in Kunststoffbox	4-tlg. Set in Transportbox	5-tlg. Set in Transportbox
<b>Inhalt</b>	250 mm Spitzmeißel - 20 / 40 (250 mm) Flachmeißel - Hammerbohrer Ø 5 / 6 (110 mm) - Ø 6 / 8 / 10 (160 mm) - Ø 10 / 12 / 14 / 16 / 20 (460 mm)	250 mm Spitzmeißel - 20 / 40 (250 mm) Flachmeißel	400 mm Spitzmeißel - 25x300 mm Flachmeißel	300 / 400 mm Spitzmeißel - 25x300 mm / 25x400 mm Flachmeißel	300 / 400 mm Spitzmeißel - 25x300 mm / 25x400 mm / 50x400 mm Flachmeißel
<b>UVP zzgl. MwSt.</b>	80,30 €	18,20 €	19,70 €	48,70 €	59,90 €
<b>UVP inkl. MwSt.</b>	95,56 €	21,66 €	23,44 €	57,95 €	71,28 €
<b>PG</b>	Akt.netto	Akt.netto	Akt.netto	Akt.netto	Akt.netto

### EXTREME® Metallbohrer-Sets

#### EXTREME® Metallbohrer HSS-CO



Artikel-Nr.	DT4956-QZ	DT4957-QZ
Bezeichnung	6-tlg. Set in Kunststoffkassette	29-tlg. Set in Indexkassette
Inhalt	Ø 2 / 3 / 4 / 5 / 6 / 8 mm	Ø 1 / 1.5 / 2 / 2.5 / 3 / 3.2 / 3.3 / 3.5 / 4 / 4.2 / 4.5 / 4.8 / 5 / 5.5 / 6 / 6.5 / 7 / 7.5 / 8 / 8.5 / 9 / 9.5 / 10 / 10.5 / 11 / 11.5 / 12 / 12.5 / 13 mm
UVP zzgl. MwSt.	<b>14,10 €</b>	<b>123,50 €</b>
UVP inkl. MwSt.	16,78 €	146,97 €
PG	Akt.netto	Akt.netto

#### EXTREME IMPACT® HSS-TIN Metallbohrer



Artikel-Nr.	DT50050-QZ
Bezeichnung	10-tlg. Set im Minisafe
Inhalt	Ø 3 / 3.2 / 3.5 / 4 / 4.5 / 5 / 6 / 8 / 10 / 12 mm
UVP zzgl. MwSt.	<b>53,10 €</b>
UVP inkl. MwSt.	63,19 €
PG	Akt.netto

#### EXTREME®2 Metallbohrer HSS-G



Artikel-Nr.	DT70710-QZ	DT70711-QZ	DT7926-XJ	DT70756-QZ
Bezeichnung	13-tlg. Set in kleinem TOUGHCASE™	19-tlg. Set in kleinem TOUGHCASE™	29-tlg. Set in Indexkassette	35-tlg. Set TOUGHCASE™
Inhalt	Ø 1.5 / 2 / 2.5 / 3 / 3.2 / 3.5 / 4 / 4.5 / 5 / 5.5 / 6 / 6.5 / 7 mm (VE 5 Stk.)	Ø 2 / 3 / 4 / 5 / 6 / 8 mm, Bits 25mm: 3x Ph2, 4x Pz2, 1x Pz3, Bits 50mm: 1x Ph2, 2x Pz2, Magnet-Bithalter mit Führungshülse, Magnethalter (VE 5 Stk.)	Ø 1 / 1.5 / 2 / 2.5 / 3 / 3.2 / 3.3 / 3.5 / 4 / 4.2 / 4.5 / 4.8 / 5 / 5.5 / 6 / 6.5 / 7 / 7.5 / 8 / 8.5 / 9 / 9.5 / 10 / 10.5 / 11 / 11.5 / 12 / 12.5 / 13 mm	Ø 1 / 1.5 / 2 / 2.5 / 3 / 3.2 / 3.3 / 3.5 / 4 / 4.2 / 4.5 / 4.8 / 5 / 5.5 / 6 / 6.5 / 7 / 7.5 / 8 / 10 / 12 mm - Bits 25mm: Pz1 / 2x Pz2 / Pz3 / Ph1 / Ph2 / Ph3 / T20 / T25 - 50mm: Pz2 - 89mm: T20 / T25 - Magnet-Bithalter mit Führungshülse (80 mm) - Magnethalter (60 mm) - (VE 5 Stk.)
UVP zzgl. MwSt.	<b>17,60 €</b>	<b>33,10 €</b>	<b>81,90 €</b>	<b>61,90 €</b>
UVP inkl. MwSt.	20,94 €	39,39 €	97,46 €	73,66 €
PG	Akt.netto	Akt.netto	Akt.netto	Akt.netto

#### BLACK & GOLD Metallbohrer HSS-G



Artikel-Nr.	DT70727-QZ	DT70728-QZ	DT70729-QZ	DT70755-QZ
Bezeichnung	14-tlg. Set in kleinem TOUGHCASE™	19-tlg. Set in kleinem TOUGHCASE™	23-tlg. Set in kleinem TOUGHCASE™	21-tlg. Set in kleinem TOUGHCASE™
Inhalt	Ø 1 / 2x 1.5 / 2x 2 / 2.5 / 2x 3 / 3.5 / 2x 4 / 5 / 6 / 8 mm (VE 5 Stk.)	Ø 1 / 1.5 / 2x 2 / 2x 2.5 / 2x 3 / 2x 3.5 / 2x 4 / 2x 5 / 5.5 / 6 / 7 / 8 / 10 mm (VE 5 Stk.)	Ø 2x 1 / 2x 1.5 / 2x 2 / 2x 2.5 / 2x 3 / 2x 3.5 / 2x 4 / 2x 5 / 5.5 / 6 / 7 / 8 / 9 / 10 / 12 mm (VE 5 Stk.)	Ø 1 / 1.5 / 2 / 2.5 / 3 / 3.2 / 3.3 / 3.5 / 4 / 4.2 / 4.5 / 4.8 / 5 / 5.5 / 6 / 6.5 / 7 / 7.5 / 8 / 10 / 12 mm (VE 5 Stk.)
UVP zzgl. MwSt.	<b>17,30 €</b>	<b>23,90 €</b>	<b>29,30 €</b>	<b>31,90 €</b>
UVP inkl. MwSt.	20,59 €	28,44 €	34,87 €	37,96 €
PG	Akt.netto	Akt.netto	Akt.netto	Akt.netto

### Metallbohrer-Sets

#### Metallbohrer HSS-G



Artikel-Nr.	DT5921-QZ	DT5923-QZ
Bezeichnung	10-tlg. Set in Kunststoffkassette	19-tlg. Set in Metallkassette
Inhalt	Ø 1 / 2 / 3 / 4 / 5 / 6 / 7 / 8 / 9 / 10 mm	Ø 1 / 1.5 / 2 / 2.5 / 3 / 3.5 / 4 / 4.5 / 5 / 5.5 / 6 / 6.5 / 7 / 7.5 / 8 / 8.5 / 9 / 9.5 / 10 mm
UVP zzgl. MwSt.	<b>13,50 €</b>	<b>30,10 €</b>
UVP inkl. MwSt.	16,07 €	35,82 €
PG	Akt.netto	Akt.netto

### Holzbohrer-Sets

#### CV - Holzspiralbohrer



Artikel-Nr.	DT4535-QZ
Bezeichnung	5-tlg. Set in Kunststoffkassette
Inhalt	Ø 4 / 5 / 6 / 8 / 10 mm
UVP zzgl. MwSt.	<b>3,10 €</b>
UVP inkl. MwSt.	3,69 €
PG	Akt.netto

#### EXTREME® Holzbohrer



Artikel-Nr.	DT90238-QZ
Bezeichnung	6-tlg. Set im TOUGHCASE™
Inhalt	Ø 13 / 16 / 20 / 22 / 25 / 32 mm
UVP zzgl. MwSt.	<b>38,90 €</b>
UVP inkl. MwSt.	46,29 €
PG	Akt.netto

#### EXTREME IMPACT® Holz-Fräsböhrer



Artikel-Nr.	DT70751-QZ
Bezeichnung	9-tlg. Set im TOUGHCASE™
Inhalt	Ø 12 / 14 / 16 / 18 / 20 / 22 / 25 / 28 / 32 mm (VE 5 Stk.)
UVP zzgl. MwSt.	<b>26,90 €</b>
UVP inkl. MwSt.	32,01 €
PG	Akt.netto

### Lochsägen-Sets

#### EXTREME® HSS Bi-Metall Lochsägen



Artikel-Nr.	DT8270L-QZ	DT8273L-QZ
Bezeichnung	11-tlg. Set „Universal Extreme“ im Tragekoffer	11-tlg. Set „Elektriker Extreme“ im Tragekoffer
Inhalt	7 Lochsägen Ø 22 / 29 / 35 / 44 / 51 / 64 / 68 mm, 2x Adapter, 2x Zentrierbohrer	7 Lochsägen Ø 16 / 20 / 25 / 32 / 35 / 51 / 64 mm, 2x Adapter, 2x Zentrierbohrer
UVP zzgl. MwSt.	<b>144,70 €</b>	<b>144,70 €</b>
UVP inkl. MwSt.	172,19 €	172,19 €
PG	DW-ZUB	DW-ZUB

### Schrauberbit-Packs

#### EXTREME FLEXTORQ™ Schrauberbits 50 mm inkl. Magnet-Bitring



Artikel-Nr.	DT70535T-QZ	DT70536T-QZ	DT70537T-QZ	DT70538T-QZ
Bezeichnung	3-tlg. Pack	3-tlg. Pack	3-tlg. Pack	3-tlg. Pack
Inhalt	2x Pz2 - inkl. Magnet-Bitring	2x Phillips® Ph2 - inkl. Magnet-Bitring	2x Torx® T20 - inkl. Magnet-Bitring	2x Torx® T25 - inkl. Magnet-Bitring
UVP zzgl. MwSt.	<b>8,80 €</b>	<b>8,80 €</b>	<b>8,80 €</b>	<b>8,80 €</b>
UVP inkl. MwSt.	10,47 €	10,47 €	10,47 €	10,47 €
PG	DW-ZUB	DW-ZUB	DW-ZUB	DW-ZUB

#### EXTREME FLEXTORQ™ Schrauberbit-Packs in TIC TAC Boxen



#### EXTREME® Schrauberbit-Pack in TIC TAC Box

Artikel-Nr.	DT70586T-QZ	DT70555T-QZ	DT70556T-QZ	DT70557T-QZ	DT70558T-QZ	DT70559T-QZ
Bezeichnung	25-tlg. Box	25-tlg. Box	25-tlg. Box	25-tlg. Box	25-tlg. Box	25-tlg. Box
Phillips	25x Ph2	25x Ph2	25x Ph2			
Pz			25x Pz2			
Torx				25x T20	25x T25	25x T40
Versandeneinheit	<b>1</b>	<b>21x 25</b>	<b>21x 25</b>	<b>21x 25</b>	<b>21x 25</b>	<b>20x 25</b>
UVP zzgl. MwSt.	<b>8,70 €</b>	<b>8,70 €</b>	<b>8,70 €</b>	<b>9,00 €</b>	<b>9,00 €</b>	<b>9,00 €</b>
UVP inkl. MwSt.	10,35 €	10,35 €	10,35 €	10,71 €	10,71 €	10,71 €
PG	Akt.netto	Akt.netto	Akt.netto	Akt.netto	Akt.netto	Akt.netto

**Schrauberbit-Sets**

**EXTREME FLEXTORQ™ Bohrer- & Schrauberbit-Sets**



Artikel-Nr.	DT70523T-QZ	DT70578T-QZ	DT70734T-QZ	DT70735T-QZ	DT70738T-QZ	DT70745T-QZ
<b>Bezeichnung</b>	32-tlg. Set in kleinem TOUGHCASE™ 25 mm	10-tlg. Set 25 mm	29-tlg. Set in kleinem TOUGHCASE™ 25 mm	25-tlg. Set in kleinem TOUGHCASE™ 25 mm	31-tlg. Set in kleinem TOUGHCASE™ 25 mm	31-tlg. Set in kleinem TOUGHCASE™ 25 mm
<b>Phillips</b>	Ph1 / 3x Ph2 / Ph3	2x Ph2		Ph1 / Ph2 / Ph3	Ph2	Ph2
<b>PZ</b>	2x Pz1 / 5x Pz2 / 3x Pz3	Pz2		Pz2	Pz2	Pz2
<b>Torx</b>	2x T10 / 2x T15 / 2x T20 / 2x T25 / T27 / T30 / T40	T10 / T15 / 2x T20 / T25 / T30	T10 / T15 / T20 / T25 / T30 / T20H / T25H	T10 / T15 / 5x T20 / 3x T25 / T30	T10 / T15 / 4x T20 / 3x T25 / T30 / T20H / T25H	T10 / 2x T15 / 4x T20 / 2x T25 / T30 / T20H / T25H
<b>Schlitz</b>						
<b>Phillips</b>			57 mm	57 mm	57 mm	57 mm
<b>PZ</b>			Ph2	Ph2	Ph2	Ph2
<b>Torx</b>			Pz2 / Pz3	Pz2	Pz2	Pz2
<b>Extras</b>	2x Pr2 - inkl. Magnet-Bithalter	inkl. 20° schwenkbarem Bithalter	inkl. 20° schwenkbarem Bithalter	inkl. HSS-G Metallbohrer: Ø 3 / 4 / 5 / 6 / 8 mm Steckschlüssel: 8 / 10 mm - Magnet-Bithalter	inkl. Magnet-Bithalter mit Torsion-Zone	inkl. Magnet-Bithalter mit Torsion-Zone
<b>Versandseinheit</b>	<b>1</b>	<b>1</b>	<b>5</b>	<b>5</b>	<b>5</b>	<b>5</b>
<b>UVP zzgl. MwSt.</b>	15,80 €	10,80 €	37,30 €	74,30 €	39,30 €	20,70 €
<b>UVP inkl. MwSt.</b>	18,80 €	12,85 €	44,39 €	88,42 €	46,77 €	24,63 €
<b>PG</b>	Akt.netto	Akt.netto	Akt.netto	Akt.netto	Akt.netto	Akt.netto

**Verschiedene Schrauberbit-Sets**



Artikel-Nr.	DT71570-QZ	DT71516-QZ	DT70707-QZ	DT79445-QZ	DT7969-QZ	DT70717-QZ
<b>Bezeichnung</b>	14-tlg. Set in Kassette 25 mm	24-tlg. Set in kleinem TOUGHCASE™ 25 mm	26-tlg. Set mit Kaffeebecher in kleinem TOUGHCASE™ 25 mm	31-tlg. Set 25 mm	32-tlg. Set in kleinem TOUGHCASE™ 25 mm	40-tlg. Set in kleinem TOUGHCASE™ 25 mm
<b>Phillips</b>	Ph1 / 2x Ph2	Ph1 / Ph2 / Ph3	2x Ph2	2x Ph1 / 2x Ph2 / Ph3	Ph1 / 2x Ph2 / Ph3	Ph1 / 2x Ph2 / Ph3
<b>PZ</b>	Pz2	Pz1 / Pz2 / Pz3	5x Pz2 / 2x Pz3	2x Pz1 / 3x Pz2 / Pz3	Pz1 / 2x Pz2 / Pz3	2x Pz2 / 2x Pz3
<b>Torx</b>	T10 / 2x T15 / 2x T20 / 2x T25 / T30	T10 / T15 / T20 / 2x T25 / T30 / T40	T10 / T15 / T20 / 2x T25 / T30	2x T10 / 2x T15 / 2x T20 / 2x T25 / 2x T30 / 2x T40	T10 - T40 / TT10 - TT40	2x T10 / 2x T15 / 3x T20 / 3x T25 / 2x T30
<b>Schlitz</b>				SL4.5 / SL5.5 / SL6.5	SL3 / SL4 / SL5 / SL6.5	SL6
<b>Sechskant</b>		Hex 4 / Hex 5 / Hex 6		Hex 3 / 2x Hex 4 / Hex 5	Hex 3 / Hex 4 / Hex 5 / Hex 6	
<b>Phillips</b>			50 mm			50 mm
<b>PZ</b>			Ph2			Ph1 / 2x Ph2
<b>Torx</b>			Pz2 / Pz3			Pz1 / 2x Pz2
<b>Extras</b>	1x 125 mm, 1x 85 mm Magnet-Bithalter mit Führungshülse	Nüsse: 6 / 7 / 8 / 10 / 11 / 13 mm - Bithalter, Adapter, Ratsche	HSS-G Metallbohrer: Ø 3 / 4 / 5 / 6 mm, Steckschlüssel: 10 mm Magnet-Bithalter mit Führungshülse	inkl. Schnellwechsel-Magnet-Bithalter	inkl. Magnet-Bithalter mit Sperr-Ring	inkl. Magnet-Bithalter, Steckschlüssel: 8 / 10 mm
<b>Versandseinheit</b>	<b>1</b>	<b>1</b>	<b>4</b>	<b>1</b>	<b>1</b>	<b>5</b>
<b>UVP zzgl. MwSt.</b>	6,20 €	22,00 €	29,30 €	10,10 €	12,20 €	12,30 €
<b>UVP inkl. MwSt.</b>	7,38 €	26,18 €	34,87 €	12,02 €	14,52 €	14,64 €
<b>PG</b>	Akt.netto	Akt.netto	Akt.netto	Akt.netto	Akt.netto	Akt.netto

**Schrauberbit-Sets**

**Fortsetzung - Verschiedene Schrauberbit-Sets**



Artikel-Nr.	DT70702-QZ	DT70704-QZ	DT71569-QZ	DT70757-QZ	DT70758-QZ
<b>Bezeichnung</b>	40-tlg. Set in kleinem TOUGHCASE™ 25 mm	47-tlg. Set in kleinem TOUGHCASE™ inkl. Schutzbrille 25 mm	100-tlg. Set T STAK™ „Universal“ 25 mm	55-tlg. Set in TOUGHCASE™ 25 mm	57-tlg. Set in TOUGHCASE™ 25 mm
<b>Phillips</b>	Ph1 / 2x Ph2 / 2x Ph3	Ph1 / Ph2	2x Ph1 / 23x Ph2 / Ph3	2x Ph1 / 2x Ph2	Ph1 / 3x Ph2 / Ph3
<b>PZ</b>	6x Pz2 / 3x Pz3	Pz1 / Pz2	2x Pz1 / 23x Pz2 / 2x Pz3	25x Pz2 / 2x Pz3	Pz1 / 3x Pz2 / Pz3
<b>Torx</b>	T10 / 2x T15 / 2x T25 / 2x T30	4x T10 / 4x T15 / 8x T20 / 8x T25 / 3x T30 / 3x T40 / T10H / T15H / 2x T20H / 2x T25H / 2x T30H	2x T10 / 2x T15 / 2x T20 / 2x T25 / 2x T27 / 2x T30	3x T10 / 3x T20 / 2x T25 / 2x T30	T15 / 22x T20 / 4x T25 / T30 / T40
<b>Schlitz</b>			SL4 / SL5 / SL6 / SL7	SL6 / SL8	
<b>Phillips</b>	50 mm	50 mm			50 mm
<b>PZ</b>	Ph1 / 2x Ph2				Ph2
<b>Torx</b>	4x Pz2 / Pz3	T20 / T25			Pz2
<b>Extras</b>	T15 / T20 / 2x T25 / 2x T30	Adapter 1/4" Sechskant auf 1/4" Vierkant - Adapter 1/4" Sechskant auf 3/8" Vierkant - Magnet-Bithalter	HSS-G Metallbohrer: Ø 1.5 / 2 / 2.5 / 3 / 3.5 / 4 / 4.5 / 5 / 5.5 / 6 / 6.5 / 7 mm, Betonbohrer Ø 4 / 5 / 5.5 / 2x 6 / 2x 8 / 10 mm, Lochsäge Ø 32 / 38 / 44 / 54 mm, Schnellspanndorn, Steckschlüssel: 5 / 6 / 7 / 8 / 10 mm, Bithalter	High Performance HSS-G Metallbohrer: Ø 3 / 4 / 5 / 6 / 8 / 10 / 12 mm - Holzfräser: Ø 14 / 20 mm x 152 mm - Steckschlüssel (magnetisch): 8 mm - 2 Adapter 1/4"-1/4" und 1/4"-3/8"	CV Holzspiralbohrer: Ø 3 / 4 / 5 / 6 / 8 / 10 / 12 mm, EXTREME IMPACT™ Holz-Fräsko: Ø 12 / 14 / 16 / 20 / 22 / 25 mm x 152 mm, Magnetbithalter, Magnetbithalter mit Führungshülse
<b>Versandseinheit</b>	<b>5</b>	<b>5</b>	<b>5</b>	<b>5</b>	<b>5</b>
<b>UVP zzgl. MwSt.</b>	12,30 €	17,60 €	50,00 €	39,90 €	41,90 €
<b>UVP inkl. MwSt.</b>	14,64 €	20,94 €	59,50 €	47,48 €	49,86 €
<b>PG</b>	Akt.netto	Akt.netto	Akt.netto	Akt.netto	Akt.netto



Artikel-Nr.	DT70759-QZ	DT70760-QZ	DT70761-QZ	DT70763-QZ
<b>Bezeichnung</b>	63-tlg. Set in TOUGHCASE™ 25 mm	68-tlg. Set in TOUGHCASE™ 25 mm	72-tlg. Set in TOUGHCASE™ 25 mm	85-tlg. Set in großem TOUGHCASE™ 25 mm
<b>Phillips</b>	Ph1 / 3x Ph2 / Ph3	Ph1 / 3x Ph2 / Ph3	Ph1 / 3x Ph2 / Ph3	Ph2
<b>PZ</b>	Pz1 / 23x Pz2 / Pz3	Pz1 / 3x Pz2 / Pz3	Pz1 / 3x Pz2 / Pz3	Pz1 / Pz2 / Pz3
<b>Torx</b>	T15 / 3x T20 / 3x T25 / T30 / T40	T15 / 22x T20 / 4x T25 / T30 / T40 /	T15 / 22x T20 / 4x T25 / T30 / T40	2x T10 / 6x T15, 40x T20 / 8x T25 / 2x T30 / 2x T40
<b>Schlitz</b>				
<b>Phillips</b>	50 mm	50 mm	50 mm	50 mm
<b>PZ</b>	Ph2	Ph2	Ph2	Ph2
<b>Torx</b>	Pz2	Pz2	Pz2	Pz2
<b>Extras</b>	T20	T20	T20	T20 / T25
<b>Extras</b>	EXTREME® Steinbohrer: Ø 4 / 5 / 2x 6 / 7 / 2x 8 mm EXTREME®2 HSS-G Metallbohrer: Ø 1.5 / 2 / 2.5 / 3 / 3.5 / 4 / 4.5 / 5 / 5.5 / 6 / 6.5 / 7 mm, Magnetbithalter, Magnetbithalter mit Führungshülse	EXTREME® HSS-G Metallbohrer: Ø 1.5 / 2 / 2.5 / 3 / 3.5 / 4 / 4.5 / 5 / 5.5 / 6 / 6.5 / 7 mm, EXTREME® Steinbohrer: 4 / 5 / 2x 6 / 7 / 2x 8 mm, EXTREME® SDS-plus Hammerbohrer: Ø 6 x 110 mm / 2x 6, 8, 10 x 160 mm Magnetbithalter, Magnetbithalter mit Führungshülse	High Performance HSS-G Metallbohrer: Ø 1 / 1.5 / 2 / 2.5 / 3 / 3.2 / 3.3 / 3.5 / 4 / 4.2 / 4.5 / 4.8 / 5 / 5.5 / 6 / 6.5 / 7 / 7.5 / 8 / 10 / 12 mm, EXTREME® Steinbohrer: 4 / 5 / 2x 6 / 7 / 2x 8 mm, Magnetbithalter, Magnetbithalter mit Führungshülse	HSS-G Metallbohrer: Ø 2 / 3 / 4 / 5 / 6 / 8 mm, SDS-plus® Hammerbohrer: Ø 5 / 6 / 8 / 10 / 12 mm x 160 mm, Holzfräser: Ø 14 / 18 / 20 / 22 / 25 mm x 152 mm, Steckschlüssel (magnetisch) 8 / 10mm, Magnetbithalter mit Führungshülse
<b>Versandseinheit</b>	<b>NEU</b>	<b>NEU</b>	<b>NEU</b>	<b>NEU</b>
<b>UVP zzgl. MwSt.</b>	57,90 €	66,90 €	62,90 €	51,90 €
<b>UVP inkl. MwSt.</b>	68,90 €	79,61 €	74,85 €	61,76 €
<b>PG</b>	Akt.netto	Akt.netto	Akt.netto	Akt.netto

**Schlagschrauber-Steckschlüssel-Sets**

**EXTREME IMPACT® Schlagschrauber-Steckschlüssel**



Artikel-Nr.	DT7507-QZ	DT7506-QZ
<b>Bezeichnung</b>	9-tlg. Set	17-tlg. Set
<b>Inhalt</b>	10 / 13 / 15 / 17 / 19 / 22 / 24 / 27 mm, 1/4" zu 1/2" Adapter	6 / 8 / 10 / 11 / 12 / 13 / 14 / 16 / 17 / 18 / 19 / 20 / 21 / 22 / 24 / 27 mm, 1/4" zu 1/2" Adapter
<b>UVP zzgl. MwSt.</b>	41,40 €	66,80 €
<b>UVP inkl. MwSt.</b>	49,27 €	79,49 €
<b>PG</b>	Akt.netto	Akt.netto

**Schnellwechsel-System**



Artikel-Nr.	DT7612-XJ
<b>Bezeichnung</b>	9-tlg. Set
<b>Inhalt</b>	Komplett-Set mit Aufnahme: Wechseleinheit Nr.6, Bohrer mit Senker Nr.8 / Nr.10 / Nr.12, Bits 25mm: 2x Pz2 / 2x Ph2
<b>UVP zzgl. MwSt.</b>	46,80 €
<b>UVP inkl. MwSt.</b>	55,69 €
<b>PG</b>	DW-ZUB

**Kreissägeblätter**

**Bau-Kreissägeblätter für Stationärsägen**



**EXTREME® Kreissägeblätter für Handkreissägen ohne Spaltkeil**



Artikel-Nr.	DT1962-QZ	DT1963-QZ	DT1964-QZ	DT10399-QZ
Bezeichnung	3-tlg. Set	3-tlg. Set	3-tlg. Set	3-tlg. Set
Inhalt	2x DT1952: 216x30x2.6 mm, 24, WZ, -5° / 1x DT1953: 216x30x2.6 mm, 40, WZ, -5°	2x DT1956: 250x30x3.0 mm, 24, WZ, 10° / 1x DT1957: 250x30x3.0 mm, 48, WZ, 10°	1x DT1958: 305x30x3.0 mm, 24, WZ, -5° / 1x DT1959: 305x30x3.0 mm, 48, WZ, 10° / 1x DT1960: 305x30x3.0 mm, 60, WZ, -5°	3x DT10304: 190x30x1.65 mm, 24, WZ, 18° (für DWE575K/576K)
UVP zzgl. MwSt.	<b>40,80 €</b>	<b>51,40 €</b>	<b>74,10 €</b>	<b>66,80 €</b>
UVP inkl. MwSt.	48,55 €	61,17 €	88,18 €	79,49 €
PG	Akt.netto	Akt.netto	Akt.netto	Akt.netto

**Stichsägeblätter**

**XPC Stichsägeblätter**



Artikel-Nr.	DT2296-QZ	DT2298-QZ
Bezeichnung	10-tlg. Set	14-tlg. Set
Inhalt	2x DT2209 / 2x DT2205 / 2x DT2213 / 1x DT2216 / 1x DT2218 / 1x DT2217 / 1x DT2220	3x DT2209 / 3x DT2205 / 3x DT2213 / 2x DT2216 / 1x DT2218 / 1x DT2217 / 1x DT2220
UVP zzgl. MwSt.	<b>21,00 €</b>	<b>24,90 €</b>
UVP inkl. MwSt.	24,99 €	29,63 €
PG	DW-ZUB	DW-ZUB

**HCS Stichsägeblätter**



Artikel-Nr.	DT2290-QZ
Bezeichnung	10-tlg. Set für Holz
Inhalt	2x DT2175 / 2x DT2177 / 1x DT2050 / 2x DT2186 / 1x DT2168 / 2x DT2075
UVP zzgl. MwSt.	<b>10,20 €</b>
UVP inkl. MwSt.	12,14 €
PG	DW-ZUB

**HSS Stichsägeblätter für Metall**



Artikel-Nr.	DT2292-QZ
Bezeichnung	10-tlg. Set
Inhalt	2x DT2172 / 3x DT2160 / 2x DT2161 / 2x DT2163 / 1x DT2054 BiM
UVP zzgl. MwSt.	<b>13,50 €</b>
UVP inkl. MwSt.	16,07 €
PG	DW-ZUB

**Säbelsägeblätter**

**EXTREME® Bi-Metall Säbelsägeblätter**



Artikel-Nr.	DT2440L-QZ	DT2443L-QZ	DT2441L-QZ
Bezeichnung	6-tlg. Set	8-tlg. Set	12-tlg. Set
Inhalt	1x DT2300L / 1x DT2301L / 1x DT2307L / 1x DT2308L / 1x DT2315L / 1x DT2407L	3x DT2300L / 3x DT2407L / 1x DT2308L / 1x DT2408L	2x DT2300L / 2x DT2307L / 2x DT2315L / 2x DT2301L / 2x DT2308L / 1x DT2408L / 1x DT2407L
UVP zzgl. MwSt.	<b>37,00 €</b>	<b>42,00 €</b>	<b>47,60 €</b>
UVP inkl. MwSt.	44,03 €	49,98 €	56,64 €
PG	DW-ZUB	DW-ZUB	DW-ZUB

**Säbelsägeblätter**



Artikel-Nr.	DT2444-QZ	DT2445-QZ	DT2446-QZ
Bezeichnung	6-tlg. Set	12-tlg. Set	8-tlg. Set
Inhalt	2x DT2345 / 2x DT2349 / 2x DT2353	1x DT2345 / 3x DT2349 / 3x DT2353 / 2x DT2359 / 3x DT2361	2x DT2416 / 6x DT2417
UVP zzgl. MwSt.	<b>31,30 €</b>	<b>42,00 €</b>	<b>47,60 €</b>
UVP inkl. MwSt.	37,25 €	49,98 €	56,64 €
PG	DW-ZUB	DW-ZUB	DW-ZUB

**XR EXTREME® RUNTIME Säbelsägeblätter**



Artikel-Nr.	DT99550-QZ	DT99551-QZ
Bezeichnung	13-tlg. Set	8-tlg. Set
Inhalt	2x DT99552 / 4x DT99553 / 5x DT99554 / 2x DT99555	1x DT99552 / 3x DT99553 / 3x DT99554 / 1x DT99555
UVP zzgl. MwSt.	<b>52,60 €</b>	<b>44,00 €</b>
UVP inkl. MwSt.	62,59 €	52,36 €
PG	DW-ZUB	DW-ZUB

**Fräser-Sets**

**Fräser-Sets mit 8 mm-Schaft**



Artikel-Nr.	DT90016-QZ	DT90017-QZ
Bezeichnung	12-tlg. Set inkl. Aufbewahrungsbox mit Klarsichtdeckel	22-tlg. Set inkl. Aufbewahrungsbox mit Klarsichtdeckel
Inhalt	1.) Hohlkehlfräser (Ø 12 mm, Radius 6 mm) 2.) V-Nutfräser (Ø 12,7 mm, 90°) 3.) Zinkenfräser (Ø 14,3 mm, 14°) 4.) Hohlkehlfräser mit Anlaufkugellager (Ø 21,5 mm, Radius 6 mm) 5.) Profilfräser mit Anlaufkugellager (Ø 27 mm, Radius 4 mm) 6.) Fasefräser mit Anlaufkugellager (Ø 28,6 mm, 45°) 7.) Nutfräser (Ø 8 mm, Arbeitslänge 20 mm) 8.) Nutfräser (Ø 12 mm, Arbeitslänge 20 mm) 9.) Nutfräser (Ø 16 mm, Arbeitslänge 20 mm) 10.) Bündigfräser mit Anlaufkugellager (Ø 12,7 mm, Arbeitslänge 25,4 mm) 11.) Abrundfräser mit Anlaufkugellager (Ø 24,7 mm, Radius 6 mm) 12.) Abrundfräser mit Anlaufkugellager (Ø 32,7 mm, Radius 10 mm)	1.) Nutfräser (Ø 6 mm, Arbeitslänge 20 mm) 2.) Nutfräser (Ø 8 mm, Arbeitslänge 20 mm) 3.) Nutfräser (Ø 10 mm, Arbeitslänge 20 mm) 4.) Nutfräser (Ø 12 mm, Arbeitslänge 20 mm) 5.) Nutfräser (Ø 16 mm, Arbeitslänge 20 mm) 6.) Nutfräser (Ø 20 mm, Arbeitslänge 20 mm) 7.) Zinkenfräser (Ø 14,3 mm, 14°) 8.) Hohlkehlfräser (Ø 8 mm, Radius 4 mm) 9.) Hohlkehlfräser (Ø 12 mm, Radius 6 mm) 10.) V-Nutfräser (Ø 12,7 mm, 60°) 11.) V-Nutfräser (Ø 12,7 mm, 90°) 12.) Viertelstabfräser (Ø 21 mm, Radius 5 mm) 13.) Profilfräser mit Anlaufkugellager (Ø 22,22 mm, Radius 3,2 mm) 14.) Fasefräser mit Anlaufkugellager (Ø 28,7 mm, 45°) 15.) Abrundfräser mit Anlaufkugellager (Ø 22,7 mm, Radius 5 mm) 16.) Abrundfräser mit Anlaufkugellager (Ø 28,6 mm, Radius 8 mm) 17.) Fasefräser mit Anlaufkugellager (Ø 19,9 mm, 22°) 18.) Bündigfräser mit Anlaufkugellager (Ø 12,7 mm, Arbeitslänge 25,4 mm) 19.) Profilfräser mit Anlaufkugellager (Ø 27 mm, Radius 4 mm) 20.) Hohlkehlfräser mit Anlaufkugellager (Ø 19,5 mm, Radius 5 mm) 21.) Hohlkehlfräser mit Anlaufkugellager (Ø 25,5 mm, Radius 8 mm) 22.) Falzfräser mit Anlaufkugellager (Ø 31,8 mm, Arbeitslänge 12,7 mm)
UVP zzgl. MwSt.	<b>78,80 €</b>	<b>134,90 €</b>
UVP inkl. MwSt.	93,77 €	160,53 €
PG	Akt.netto	Akt.netto

**Multi-Tool Zubehör**

**Multi-Tool Sets**



Artikel-Nr.	DT20713-QZ	DT20715-QZ	DT20731-QZ
Bezeichnung	3-tlg. Set	5-tlg. Set	8-tlg. Set
Inhalt	1x DT20701 / 1x DT20706 / 1x DT20704	2x DT20701 / 1x DT20704 / 1x DT20714 / 1x DT20711	1x DT20700 / 1x DT20701 / 1x 20704 / 1x 20705 / DT20710 / 3x Schleifpapier
UVP zzgl. MwSt.	<b>27,60 €</b>	<b>62,60 €</b>	<b>62,60 €</b>
UVP inkl. MwSt.	32,84 €	74,49 €	74,49 €
PG	DW-ZUB	DW-ZUB	DW-ZUB

**Multi-Tool 5er Packs**



Artikel-Nr.	DT20723-QZ	DT20724-QZ	DT20725-QZ	DT20726-QZ	DT20727-QZ	DT20728-QZ	DT20729-QZ
Bezeichnung	5er Pack	5er Pack	5er Pack	5er Pack	5er Pack	5er Pack	5er Pack
Inhalt	Sägeblatt 43 x 30 mm (DT20701)	Sägeblatt 67 x 30 mm (DT20703)	Sägeblatt 43 x 30 mm (DT20704)	Detail-Sägeblatt 43 x 10 mm (DT20706)	Titan Metall-Sägeblatt 43 x 30 mm (DT20707)	Segmentsägeblatt 100 mm (DT20708)	Segmentsägeblatt 100 mm (DT20710)
UVP zzgl. MwSt.	<b>59,00 €</b>	<b>59,00 €</b>	<b>51,40 €</b>	<b>33,50 €</b>	<b>80,20 €</b>	<b>95,50 €</b>	<b>101,50 €</b>
UVP inkl. MwSt.	70,21 €	70,21 €	61,17 €	39,87 €	95,44 €	113,65 €	120,79 €
PG	DW-ZUB	DW-ZUB	DW-ZUB	DW-ZUB	DW-ZUB	DW-ZUB	DW-ZUB



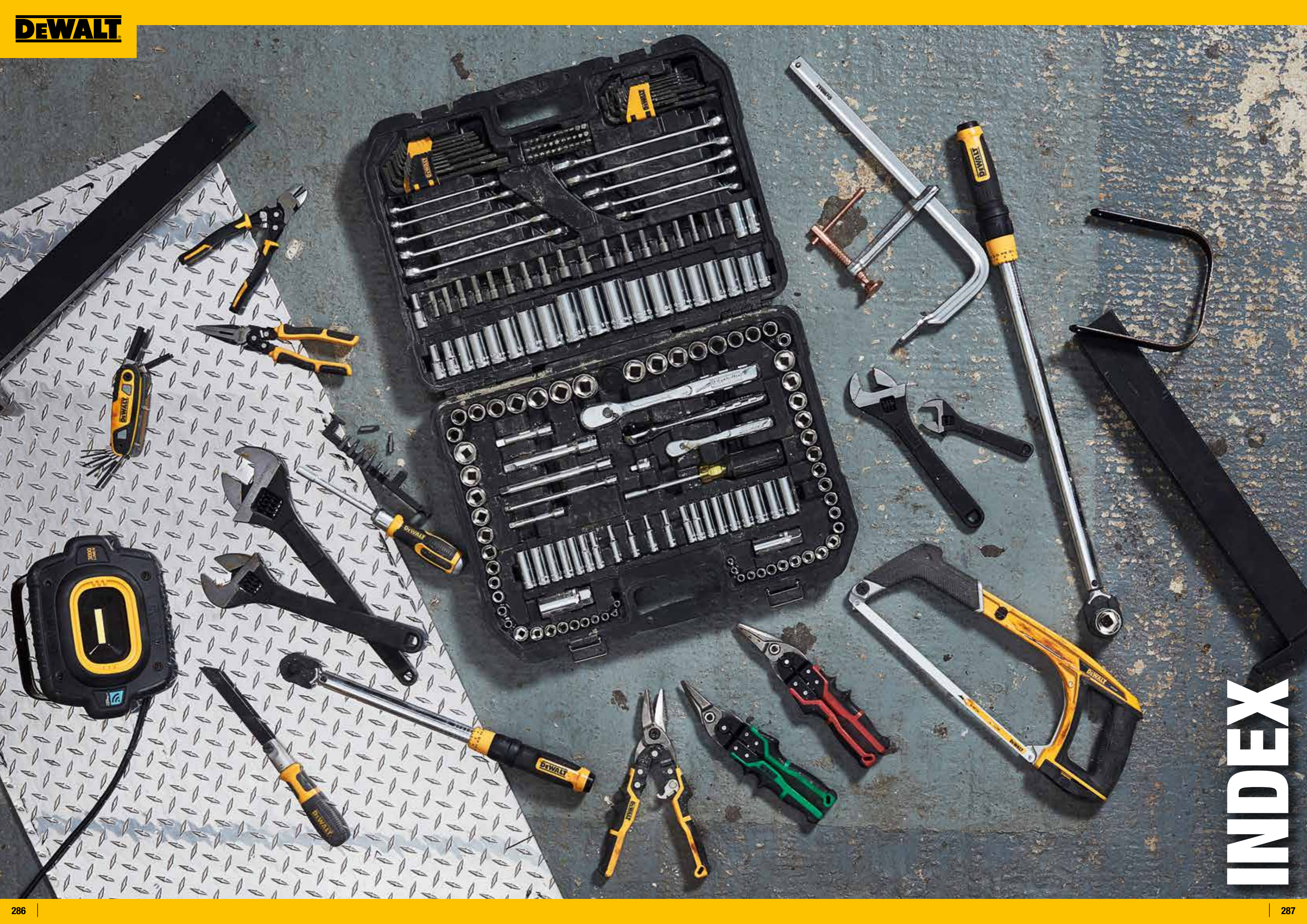

# INDEX WERKZEUGE & MASCHINENBEZOGENES ZUBEHÖR

Artikel-Nr.	Seite	UVP in EURO zzgl. MwSt.	UVP in EURO inkl. MwSt.
1-70-321	186	65,00	77,35
1-70-322	186	76,00	90,44
1-70-323	187	81,00	96,39
1-70-324	187	184,00	218,96
1-70-349	186	356,00	423,64
1-70-362	187	22,00	26,18
1-79-208	183	65,00	77,35
1004733-31	184	9,70	11,54
D21160-QS	25	248,00	295,12
D21441-QS	24	238,00	283,22
D21570K-QS	61	400,00	476,00
D215804-XJ	61	188,00	223,72
D21580K-QS	60	686,00	816,34
D215821-XJ	61	575,00	684,25
D215831-XJ	62	829,00	986,51
D21583K-QS	61	1.030,00	1.225,70
D23700-QS	89	369,00	439,11
D24000-QS	60	1.229,00	1.462,51
D25033K-QS	41	124,00	147,56
D25133K-QS	41	129,00	153,51
D25134K-QS	41	179,00	213,01
D25144K-QS	42	239,00	284,41
D25303DH-XJ	45	164,00	195,16
D25303DH-XJ	122	164,00	195,16
D25304DH-XJ	45	204,00	242,76
D25304DH-XJ	122	204,00	242,76
D25333K-QS	43	299,00	355,91
D25334K-QS	44	349,00	415,31
D25335K-QS	44	449,00	534,31
D25413K-QS	44	479,00	570,01
D25417KT-QS	45	529,00	629,51
D25430K-QS	50	399,00	474,81
D25481K-QS	47	479,00	570,01
D25614K-QS	48	579,00	689,01
D25733K-QS	48	779,00	927,01
D25773K-QS	49	879,00	1.046,01
D25810K-QS	50	399,00	474,81
D25832K-QS	50	499,00	593,81
D25872K-QS	51	699,00	831,81
D25902K-QS	52	799,00	950,81
D25951K-QS	52	899,00	1.069,81
D25960K-QS	52	1.399,00	1.664,81
D259811-XJ	53	150,00	178,50
D25981K-QS	53	1.899,00	2.259,81
D26203-QS	110	335,00	398,65
D26204K-QS	112	399,00	474,81
D26411-QS	154	74,00	88,06
D26414-QS	154	105,00	124,95
D26500-QS	115	269,00	320,11
D26500K-QS	115	289,00	343,91
D271054-XJ	104	59,00	70,21
D271055-XJ	104	1.059,00	1.260,21
D271058-XJ	104	229,00	272,51
D27107-QS	103	1.459,00	1.736,21
D27107XPS-QS	103	1.589,00	1.890,91
D27111-QS	99	975,00	1.160,25
D27112-QS	99	975,00	1.160,25
D27113-QS	99	789,00	938,91
D27300-QS	115	1.599,00	1.902,81
D279001-XJ	124	24,90	29,63
D279006-XJ	124	17,30	20,59
D279017-XJ	124	26,00	30,94
D28498-QS	74	246,00	292,74
D28715-QS	77	329,00	391,51
DC5001-XJ	124	26,60	31,65
DC5404-XJ	153	20,30	24,16

Artikel-Nr.	Seite	UVP in EURO zzgl. MwSt.	UVP in EURO inkl. MwSt.
DCB090-XJ	9	30,00	35,70
DCB104-QW	11	199,00	236,81
DCB115-QW	10	91,00	108,29
DCB115D2	12	161,00	191,59
DCB115D3	12	211,00	251,09
DCB115P2	12	231,00	274,89
DCB115P3	12	312,00	371,28
DCB117-QW	11	129,00	153,51
DCB118-QW	10	99,00	117,81
DCB118T2-QW	13	302,00	359,38
DCB118T2T-QW	13	342,00	406,98
DCB118T3-QW	13	433,00	515,27
DCB118X2-QW	14	362,00	430,78
DCB118X2T-QW	14	402,00	478,38
DCB118X3-QW	14	503,00	598,57
DCB118Y2T-QW	15	463,00	550,97
DCB119-XJ	10	88,00	104,72
DCB124-XJ	8	64,00	76,16
DCB127-XJ	8	49,00	58,31
DCB132-QW	11	129,00	153,51
DCB132T2-QW	13	322,00	383,18
DCB132X2-QW	14	382,00	454,58
DCB183-XJ	8	79,00	94,01
DCB184-XJ	8	129,00	153,51
DCB184B-XJ	8	149,00	177,31
DCB500-QS	100	99,00	117,81
DCB546-XJ	9	169,00	201,11
DCB547-XJ	9	199,00	236,81
DCB548-XJ	9	249,00	296,31
DCC018N-XJ	155	122,00	145,18
DCC1054N-XJ	134	369,00	439,11
DCC240N-XJ	152	355,00	422,45
DCC470N-XJ	25	429,00	510,51
DCC701D2-QW	22	169,00	201,11
DCC701N-XJ	22	79,00	94,01
DCC706D2-QW	26	189,00	224,91
DCC706N-XJ	26	99,00	117,81
DCC708D2T-QW	22	205,00	243,95
DCC709D2T-QW	26	235,00	279,65
DCC740NT-XJ	25	199,00	236,81
DCC791D2-QW	23	311,00	370,09
DCC791NT-XJ	22	150	178,50
DCC791P2-QW	23	381,00	453,39
DCC796D2-QW	27	331,00	393,89
DCC796NT-XJ	26	170,00	202,30
DCC796P2-QW	27	401,00	477,19
DCC991NT-XJ	23	235,00	279,65
DCC991P2-QW	23	466,00	554,54
DCC996NT-XJ	27	255,00	303,45
DCC996P2-QW	27	486,00	578,34
DCE074D1R-QW	146	847,00	1.007,93
DCE079D1G-QW	146	1.325,00	1.576,75
DCE079D1R-QW	146	1.112,00	1.323,28
DCE080D1GS-QW	145	1.699,00	2.021,81
DCE080D1RS-QW	145	1.399,00	1.664,81
DCE081D1G-QW	143	476,00	566,44
DCE081D1R-QW	143	381,00	453,39
DCE0811LR-XJ	144	334,00	397,46
DCE0822D1G-QW	141	391,00	465,29
DCE0822D1R-QW	142	317,00	377,23
DCE0825D1G-QW	142	423,00	503,37
DCE0825D1R-QW	142	349,00	415,31
DCE085D1G-QW	139	349,00	415,31
DCE085D1R-QW	139	264,00	314,16
DCE088D1G-QW	141	370,00	440,30
DCE088D1R-QW	141	317,00	377,23

Artikel-Nr.	Seite	UVP in EURO zzgl. MwSt.	UVP in EURO inkl. MwSt.
DCE088LR-XJ	140	253,00	301,07
DCE089D1G-QW	144	625,00	743,75
DCE089D1R-QW	144	476,00	566,44
DCE089LR-XJ	145	413,00	491,47
DCE530N-XJ	154	139,00	165,41
DCE531N-XJ	63	406,00	483,14
DCE5801-XJ	153	84,00	99,96
DCE581NK-XJ	153	319,00	379,61
DCE800N-XJ	152	599,00	712,81
DCF601D2-QW	33	159,00	189,21
DCF6202-XJ	34	92,00	109,48
DCF620D2K-QW	34	460,00	547,40
DCF620NT-XJ	33	230,00	273,70
DCF620P2K-QW	34	530,00	630,70
DCF622NT-XJ	35	229,00	272,51
DCF680G2-QW	32	138,00	164,22
DCF680G2F-QW	32	148,00	176,12
DCF801D2-QW	28	219,00	260,61
DCF809D2T-QW	29	335,00	398,65
DCF880NT-XJ	30	205,00	243,95
DCF887D2-QW	29	385,00	458,15
DCF887NT-XJ	29	224,00	266,56
DCF887P2-QW	29	455,00	541,45
DCF894HNT-XJ	30	275,00	327,25
DCF894NT-XJ	30	275,00	327,25
DCF897NT-XJ	32	345,00	410,55
DCF899HNT-XJ	31	319,00	379,61
DCF899HP2-QW	31	550,00	654,50
DCF899NT-XJ	31	319,00	379,61
DCF899P2-QW	31	550,00	654,50
DCF902D2-QW	30	209,00	248,71
DCF902D2K-QW	30	258,00	307,02
DCC200NT-XJ	56	399,00	474,81
DCG405FNT-XJ	68	259,00	308,21
DCG405NT-XJ	67	249,00	296,31
DCG406NT-XJ	68	249,00	296,31
DCG414NT-XJ	71	383,00	455,77
DCG426N-XJ	77	214,00	254,66
DCGG571NK-XJ	153	255,00	303,45
DCH133NT-XJ	41	179,00	213,01
DCH273NT-XJ	40	294,00	349,86
DCH273P2T-QW	40	525,00	624,75
DCH274P2T-QW	40	575,00	684,25
DCH275P2-QW	40	675,00	803,25
DCH283NT-XJ	42	329,00	391,51
DCH283P2-QW	42	560,00	666,40
DCH333NT-XJ	42	399,00	474,81
DCH333X2-QW	42	761,00	905,59
DCH334X2-QW	43	811,00	965,09
DCH335X2-QW	43	911,00	1.084,09
DCH481N-XJ	47	479,00	570,01
DCH481X2-QW	47	841,00	1.000,79
DCH614N-XJ	47	579,00	689,01
DCH614X2-QW	47	941,00	1.119,79
DCH733N-XJ	48	779,00	927,01
DCH733X2-QW	48	1.142,00	1.358,98
DCH773N-XJ	49	879,00	1.046,01
DCH773Y2-QW	49	1.302,00	1.549,38
DCK2062D2T-QW	158	364,00	433,16
DCK2077P2T-QW	158	586,00	697,34
DCK2080P2T-QW	158	586,00	697,34
DCK266P2-QW	159	594,00	706,86
DCK384P2T-QW	159	765,00	910,35
DCK422P3-QW	159	1.129,00	1.343,51
DCK853P4-QW	160	2.014,00	2.396,66
DCK856P4-QW	161	2.199,00	2.616,81

# INDEX WERKZEUGE & MASCHINENBEZOGENES ZUBEHÖR

Artikel-Nr.	Seite	UVP in EURO zzgl. MwSt.	UVP in EURO inkl. MwSt.
DCK998-XJ	185	10,40	12,38
DCL040-XJ	176	59,00	70,21
DCL043-XJ	176	105,00	124,95
DCL050-XJ	176	74,00	88,06
DCL074-XJ	177	299,00	355,81
DCL077-XJ	177	129,00	153,51
DCL079-XJ	177	292,00	347,48
DCL510N-XJ	176	47,00	55,93
DCM562PB-QW	168	210,00	249,90
DCM565N-XJ	164	199,00	236,81
DCM571N-XJ	166	291,00	346,29
DCM575N-XJ	164	315,00	374,85
DCM848N-XJ	80	299,00	355,81
DCM849N-XJ	80	299,00	355,81
DCMBA572N-XJ	168	249,00	296,31
DCMHT563N-XJ	165	179,00	213,01
DCMPH566N-XJ	165	299,00	355,81
DCMPS567N-XJ	165	299,00	355,81
DCMST561N-XJ	166	219,00	260,61
DCMW564N-XJ	166	489,00	581,91
DCN660NT-XJ	130	413,00	491,47
DCN6901-XJ	130	20,00	23,80
DCN692N-XJ	129	599,00	712,81
DCN692P2-QW	130	830,00	987,70
DCN695P2-QW	130	830,00	987,70
DCP580NT-XJ	114	202,00	240,38
DCR006-XJ	173	83,00	98,77
DCR011-XJ	173	120,00	142,80
DCR019-QW	172	122,00	145,18
DCR020-QW	172	167,00	198,73
DCR027-QW	172	273,00	324,87
DCR029-QW	172	189,00	224,91
DCS312D2-QW	92	229,00	272,51
DCS312NT-XJ	92	149,00	177,31
DCS334NT-XJ	91	249,00	296,31
DCS335NT-XJ	91	249,00	296,31
DCS350NT-XJ	79	499,00	593,81
DCS356NT-XJ	116	209,00	248,71
DCS365N-XJ	95	455,00	541,45
DCS367NT-XJ	93	235,00	279,65
DCS369NT-XJ	92	179,00	213,01
DCS371NT-XJ	79	305,00	362,95
DCS373NT-XJ	78	259,00	308,21
DCS380N-XJ	93	199,00	236,81
DCS388NT-XJ	94	372,00	442,68
DCS391NT-XJ	86	275,00	327,25
DCS396N-XJ	57	399,00	474,81
DCS397N-XJ	57	499,00	593,81
DCS491NT-XJ	79	299,00	355,81
DCS520NT-XJ	89	610,00	725,90
DCS570NT-XJ	87	285,00	339,15
DCS572NT-X			

# INDEX WERKZEUGE & MASCHINENBEZOGENES ZUBEHÖR

Artikel-Nr.	Seite	UVP in EURO zzgl. MwSt.	UVP in EURO inkl. MwSt.
DW03101-XJ	147	205,00	243,95
DW0811-XJ	143	296,00	352,24
DW0822-XJ	140	285,00	339,15
DW088CG-XJ	139	205,00	243,95
DW088K-XJ	140	175,00	208,25
DW096PK-XJ	148	440,00	523,60
DW099S-XJ	147	133,00	158,27
DW263K-QS	35	248,00	295,12
DW274-QS	33	182,00	216,58
DW292-QS	32	249,00	296,31
DW331KT-QS	92	255,00	303,45
DW333KT-QS	91	254,00	302,26
DW343K-QS	90	178,00	211,82
DW615-QS	111	326,00	387,94
DW621-QS	111	384,00	456,96
DW621KT-QS	111	394,00	468,86
DW622KT-QS	111	457,00	543,83
DW625E-QS	112	667,00	793,73
DW625EKT-QS	112	689,00	819,91
DW680-QS	114	216,00	257,04
DW680K-QS	114	238,00	283,22
DW682K-QS	114	393,00	467,67
DW712-QS	97	881,00	1.048,39
DW721KN-QS	107	2.419,00	2.878,61
DW729KN-XS	107	4.419,00	5.258,61
DW739-QS	108	859,00	1.022,21
DW743N-QS	103	1.159,00	1.379,21
DW872-QS	78	529,00	629,51
DW876-QS	108	1.049,00	1.248,31
DWC410-QS	60	216,00	257,04
DWD014S-QS	23	104,00	123,76
DWD024S-QS	27	86,00	102,34
DWD112S-QS	24	122,00	145,18
DWD221-QS	24	284,00	337,96
DWD241-QS	152	359,00	427,21
DWD524KS-QS	28	207,00	246,33
DWD530KS-QS	28	250,00	297,50
DWE305PK-QS	94	212,00	252,28
DWE315-QS	116	159,00	189,21
DWE315KT-QS	116	237,00	282,03
DWE357K-QS	93	248,00	295,12
DWE396-QS	57	355,00	422,45
DWE397-QS	58	459,00	546,21
DWE398-QS	58	559,00	665,21
DWE399-QS	58	459,00	546,21
DWE4056-QS	67	89,00	105,91
DWE4057-QS	68	89,00	105,91
DWE4157-QS	69	94,00	111,86
DWE4157F-QS	69	189,00	224,91
DWE4203-QS	69	136,00	161,84
DWE4207-QS	70	140,00	166,60
DWE4217-QS	70	144,00	171,36
DWE4227-QS	70	171,00	203,49
DWE4233-QS	71	171,00	203,49
DWE4237-QS	71	171,00	203,49
DWE4237K-QS	71	181,00	215,39
DWE4238-QS	73	174,00	207,06
DWE4246-QS	67	149,00	177,31
DWE4257-QS	72	182,00	216,58
DWE4257KT-QS	62	394,00	468,86
DWE4277-QS	72	193,00	229,67
DWE4347-QS	72	229,00	272,51
DWE4357-QS	73	239,00	284,41
DWE4369-QS	73	269,00	320,11
DWE4557-QS	74	193,00	229,67
DWE4579-QS	75	248,00	295,12

Artikel-Nr.	Seite	UVP in EURO zzgl. MwSt.	UVP in EURO inkl. MwSt.
DWE4579R-QS	75	269,00	320,11
DWE4599-QS	75	259,00	308,21
DWE46150-XJ	76	75,00	89,25
DWE46225-XJ	76	79,00	94,01
DWE46229-XJ	76	149,00	177,31
DWE4884-QS	77	179,00	213,01
DWE496-QS	74	199,00	236,81
DWE4997-QS	78	269,00	320,11
DWE550-QS	86	180,00	214,20
DWE560-QS	88	190,00	226,10
DWE575K-QS	88	246,00	292,74
DWE576K-QS	87	273,00	324,87
DWE576KR-QS	87	352,00	418,88
DWE6411-QS	110	136,00	161,84
DWE6423-QS	109	109,00	129,71
DWE7485-QS	105	549,00	653,31
DWE74911-XJ	106	229,00	272,51
DWE7492-QS	105	699,00	831,81
DWH050-XJ	49	71,00	84,49
DWH050-XJ	123	71,00	84,49
DWH051-XJ	51	91,50	108,89
DWH051-XJ	123	91,50	108,89
DWH052-XJ	53	91,50	108,89
DWH052-XJ	123	91,50	108,89
DWH079D-XJ	46	25,00	29,75
DWH079D-XJ	122	25,00	29,75
DWH161D1-QW	120	289,00	343,91
DWH161N-XJ	120	179,00	213,01
DWH201D-XJ	46	58,00	69,02
DWH201D-XJ	123	58,00	69,02
DWP-CPACK30	135	137,00	163,03
DWP-CPACK5	135	26,00	30,94
DWP849X-QS	80	298,00	354,62
DWS5021-XJ	90	64,90	77,23
DWS5021-XJ	113	64,90	77,23
DWS5022-XJ	90	81,00	96,39
DWS5022-XJ	113	81,00	96,39
DWS5023-XJ	90	188,00	223,72
DWS5023-XJ	113	188,00	223,72
DWS5025-XJ	90	56,00	66,64
DWS5025-XJ	113	56,00	66,64
DWS5026-XJ	90	62,30	74,14
DWS5026-XJ	113	62,30	74,14
DWS5029-XJ	113	21,10	25,11
DWS5030-XJ	90	17,00	20,23
DWS5030-XJ	113	17,00	20,23
DWS5031-XJ	90	46,00	54,74
DWS5031-XJ	113	46,00	54,74
DWS5032-XJ	90	12,00	14,25
DWS5032-XJ	113	12,00	14,28
DWS520KT-QS	89	404,00	480,76
DWS520KTR-QS	89	470,00	559,30
DWS727-QS	97	799,00	950,81
DWS771-QS	96	619,00	736,61
DWS773-QS	95	349,00	415,31
DWS774-QS	95	379,00	451,01
DWS777-QS	96	549,00	653,31
DWS778-QS	98	685,00	815,15
DWS780-QS	98	1.059,00	1.260,21
DWST1-70702	182	96,00	114,24
DWST1-70703	180	42,00	49,98
DWST1-70704	180	49,00	58,31
DWST1-70705	180	53,00	63,07
DWST1-70706	180	64,00	76,16
DWST1-71194	181	49,00	58,31
DWST1-71195	181	53,00	63,07

Artikel-Nr.	Seite	UVP in EURO zzgl. MwSt.	UVP in EURO inkl. MwSt.
DWST1-71196	183	162,00	192,78
DWST1-71228	182	32,00	38,08
DWST1-71229	182	53,00	63,07
DWST1-72364	187	16,00	19,04
DWST1-75522	186	54,00	64,26
DWST1-75659-QW	173	285,00	339,15
DWST1-75668	187	186,00	221,34
DWST1-75774	182	59,00	70,21
DWST1-75799	181	106,00	126,14
DWST1-81078-QW	173	269,00	320,11
DWST7-97150	187	11,00	13,09
DWST82968-1	181	39,90	47,48
DWST82990-1	183	54,90	65,33
DWV9000-XJ	124	13,10	15,59
DWV901L-QS	121	424,00	504,56
DWV902M-QS	121	727,00	865,13
DWV9110-XJ	124	11,00	13,09
DWV9120-XJ	124	12,00	14,28
DWV9130-XJ	124	11,00	13,09
DWV9150-XJ	124	14,00	16,66
DWV9210-XJ	124	28,00	33,32
DWV9220-XJ	124	62,30	74,14
DWV9315-XJ	124	32,50	38,68
DWV9316-XJ	124	47,40	56,41
DWV9340-XJ	124	43,50	51,77
DWV9350-XJ	124	52,00	61,88
DWV9390-XJ	115	29,00	34,51
DWV9400-XJ	124	24,20	28,80
DWV9401-XJ	124	22,00	26,18
DWV9402-XJ	124	26,30	31,30
DWV9470-XJ	106	69,00	82,11
DWV9470-XJ	124	69,00	82,11
DWV9500	183	29,00	34,51
DWV9500-XJ	124	29,00	34,51
MP16890	184	9,70	11,54
MP16969	184	9,70	11,54
MP16971	184	9,70	11,54
MP16974	184	9,70	11,54
MP16983	184	9,70	11,54
MP16985	184	9,70	11,54
MP16987	184	9,70	11,54
MP16988	184	9,70	11,54
MP16989	184	9,70	11,54
MP17152	184	9,70	11,54
N384597	184	9,70	11,54
N414769	184	9,70	11,54
N432399	184	9,70	11,54
N433995	184	9,70	11,54
N439783	184	9,70	11,54
N450869	184	9,70	11,54
N470465	184	9,70	11,54
N493397	184	9,70	11,54
N498615	184	9,70	11,54
N505549	184	9,70	11,54
N521549	184	9,70	11,54
N528735	184	9,70	11,54
N534112	184	9,70	11,54
N577616	184	9,70	11,54
N593656	184	9,70	11,54
N644738	184	9,70	11,54

# INDEX ZUBEHÖR

Artikel-Nr.	Seite	UVP in EURO zzgl. MwSt.	UVP in EURO inkl. MwSt.
DDF6110020	277	58,40	69,50
DDF6110025	277	59,10	70,33
DDF6110030	277	59,90	71,28
DDF6110035	277	60,80	72,35
DDF6110040	277	61,70	73,42
DDF6110045	277	62,60	74,49
DDF6110049	277	63,50	75,57
DDF6110055	277	64,30	76,52
DDF6110060	277	65,20	77,59
DDF6110065	277	66,10	78,66
DDF6510015	277	58,00	69,02
DDF6510017	277	60,50	72,00
DDF6510020	277	58,70	69,85
DDF6510022	277	63,80	75,92
DDF6510025	277	59,50	70,81
DDF6510027	277	65,70	78,18
DDF6510030	277	60,20	71,64
DDF6510032	277	81,50	96,99
DDF6510035	277	60,90	72,47
DDF6510038	277	83,60	99,48
DDF6510040	277	62,00	73,78
DDF6750000	278	12,80	15,23
DDF6750050	278	20,10	23,92
DE2639-XJ	258	33,50	39,87
DNBA1632GZ	275	15,40	18,33
DNBA1632SZ	275	53,10	63,19
DNBA1638GZ	275	17,60	20,94
DNBA1638SZ	275	61,50	73,19
DNBA1644GZ	275	18,00	21,42
DNBA1644SZ	275	72,10	85,80
DNBA1650GZ	275	19,10	22,73
DNBA1650SZ	275	79,60	94,72
DNBA1663GZ	275	21,20	25,23
DNBA1663SZ	275	95,50	113,65
DNBDA1532GZ	275	35,60	42,36
DNBDA1538GZ	275	38,80	46,17
DNBDA1538SZ	275	153,20	182,31
DNBDA1545GZ	275	43,00	51,17
DNBDA1550GZ	275	49,40	58,79
DNBDA1550SZ	275	196,80	234,19
DNBDA1564GZ	275	57,80	68,78
DNBSB1618S316Z	275	37,70	44,86
DNBSB1622S316Z	275	38,80	46,17
DNBSB1625S316Z	275	39,80	47,36
DNBSB1625SZ	275	14,40	17,14
DNBSB1632S316Z	275	48,30	57,48
DNBSB1632Z	275	10,10	12,02
DNBSB1638S316Z	275	52,60	62,59
DNBSB1638Z	275	12,20	14,52
DNBSB1645Z	275	14,40	17,14
DNBSB1650S316Z	275	83,30	99,13
DNBSB1650Z	275	16,50	19,64
DNBSB1657Z	275	18,60	22,13
DNBSB1664Z	275	20,70	24,63
DNBT18156Z	275	5,70	6,78
DNBT1820GZ	275	6,70	7,97
DNBT1820SZ	275	32,20	38,32
DNBT1825GZ	275	7,80	9,28
DNBT1825SZ	275	41,70	49,62
DNBT1830GZ	275	8,80	10,47
DNBT1830SZ	275	51,20	60,93
DNBT1835GZ	275	9,90	11,78
DNBT1835SZ	275	95,00	113,05
DNBT1838GZ	275	10,40	12,38
DNBT1840GZ	275	11,00	13,09
DNBT1840SZ	275</		

# INDEX ZUBEHÖR

Artikel-Nr.	Seite	UVP in EURO zzgl. MwSt.	UVP in EURO inkl. MwSt.
DT1958-QZ	228	34,50	41,06
DT1959-QZ	228	37,90	45,10
DT1960-QZ	228	41,30	49,15
DT1961-QZ	228	37,90	45,10
DT1962-QZ	228	40,80	48,55
DT1962-QZ	284	40,80	48,55
DT1963-QZ	228	51,40	61,17
DT1963-QZ	284	51,40	61,17
DT1964-QZ	228	74,10	88,18
DT1964-QZ	284	74,10	88,18
DT20425-QZ	221	26,60	31,65
DT2048-QZ	237	9,60	11,42
DT2052-QZ	237	7,30	8,69
DT2056-QZ	239	12,50	14,88
DT2057-QZ	237	9,20	10,95
DT2058-QZ	238	8,90	10,59
DT2059-QZ	239	12,50	14,88
DT20700-QZ	273	8,60	10,23
DT20701-QZ	272	14,80	17,61
DT20702-QZ	272	21,20	25,23
DT20703-QZ	272	14,80	17,61
DT20704-QZ	272	12,90	15,35
DT20705-QZ	272	16,90	20,11
DT20706-QZ	272	8,40	10,00
DT20707-QZ	272	20,10	23,92
DT20708-QZ	272	23,90	28,44
DT20709-QZ	272	25,40	30,23
DT20710-QZ	272	25,40	30,23
DT20711-QZ	272	26,40	31,42
DT20712-QZ	272	8,70	10,35
DT20713-QZ	273	27,60	32,84
DT20713-QZ	285	27,60	32,84
DT20714-QZ	272	8,60	10,23
DT20715-QZ	273	62,60	74,49
DT20715-QZ	285	62,60	74,49
DT20716-QZ	272	8,60	10,23
DT20717-QZ	273	28,60	34,03
DT20718-QZ	273	31,80	37,84
DT20719-QZ	273	22,80	27,13
DT20723-QZ	273	59,00	70,21
DT20723-QZ	285	59,00	70,21
DT20724-QZ	273	59,00	70,21
DT20724-QZ	285	59,00	70,21
DT20725-QZ	273	51,40	61,17
DT20725-QZ	285	51,40	61,17
DT20726-QZ	273	33,50	39,87
DT20726-QZ	285	33,50	39,87
DT20726-QZ	273	80,20	95,44
DT20727-QZ	273	80,20	95,44
DT20727-QZ	285	80,20	95,44
DT20728-QZ	273	95,50	113,65
DT20728-QZ	285	95,50	113,65
DT20729-QZ	273	101,50	120,79
DT20729-QZ	285	101,50	120,79
DT20731-QZ	273	62,60	74,49
DT20731-QZ	285	62,60	74,49
DT20739-QZ	273	58,20	69,26
DT2074-QZ	237	4,40	5,24
DT20740-QZ	272	15,80	18,80
DT20741-QZ	272	18,00	21,42
DT20742-QZ	272	107,00	127,33
DT20743-QZ	272	58,20	69,26
DT20745-QZ	273	33,40	39,75
DT20746-QZ	273	20,70	24,63
DT20747-QZ	272	31,70	37,72
DT20748-QZ	272	27,40	32,61
DT20749-QZ	272	7,60	9,04
DT20750-QZ	272	9,70	11,54
DT20751-QZ	273	22,80	27,13
DT2076-QZ	237	13,00	15,47
DT2077-QZ	237	5,70	6,78
DT2084-QZ	239	18,30	21,78

Artikel-Nr.	Seite	UVP in EURO zzgl. MwSt.	UVP in EURO inkl. MwSt.
DT2085-QZ	238	12,20	14,52
DT2103-QZ	239	9,90	11,78
DT2150-QZ	238	6,10	7,26
DT2160-QZ	238	6,40	7,62
DT2163-QZ	238	7,30	8,69
DT2164-QZ	237	6,40	7,62
DT2165-QZ	237	6,40	7,62
DT2166-QZ	237	4,70	5,59
DT2167-QZ	237	14,70	17,49
DT2169-QZ	237	9,50	11,31
DT2205-QZ	236	7,50	8,93
DT2207-QZ	236	8,40	10,00
DT2209-QZ	236	7,50	8,93
DT2211-QZ	236	6,60	7,85
DT2213-QZ	236	7,10	8,45
DT2216-QZ	236	7,10	8,45
DT2217-QZ	236	8,30	9,88
DT2218-QZ	236	8,30	9,88
DT2219-QZ	236	8,30	9,88
DT2290-QZ	237	10,20	12,14
DT2290-QZ	284	10,20	12,14
DT2292-QZ	238	13,50	16,07
DT2292-QZ	284	13,50	16,07
DT2296-QZ	236	21,00	24,99
DT2296-QZ	284	21,00	24,99
DT2298-QZ	236	24,90	29,63
DT2298-QZ	284	24,90	29,63
DT2300L-QZ	243	22,20	26,42
DT2301L-QZ	243	27,70	32,96
DT2307L-QZ	243	38,90	46,29
DT2308L-QZ	243	38,90	46,29
DT2314L-QZ	243	45,60	54,26
DT2315L-QZ	243	18,80	22,37
DT2316L-QZ	243	44,50	52,96
DT2320-QZ	245	333,00	396,27
DT2323-QZ	244	371,90	442,56
DT2333-QZ	246	13,90	16,54
DT2344-QZ	245	15,50	18,45
DT2345-QZ	245	15,50	18,45
DT2346-QZ	244	15,50	18,45
DT2348-QZ	245	16,60	19,75
DT2349-QZ	245	18,40	21,90
DT2350-QZ	245	21,40	25,47
DT2351-QZ	245	13,70	16,30
DT2352-QZ	246	23,20	27,61
DT2353-QZ	244	21,90	26,06
DT2354-QZ	244	21,90	26,06
DT2355-QZ	245	24,60	29,27
DT2359-QZ	245	16,60	19,75
DT2361-QZ	244	16,60	19,75
DT2362-QZ	246	13,70	16,30
DT2363-QZ	246	17,10	20,35
DT2364-QZ	246	20,30	24,16
DT2384-QZ	244	14,80	17,61
DT2385-QZ	244	14,80	17,61
DT2387-QZ	245	17,30	20,59
DT2402-QZ	246	20,00	23,80
DT2404-QZ	244	20,00	23,80
DT2406-QZ	245	28,50	33,92
DT2407L-QZ	243	27,90	33,20
DT2408L-QZ	243	39,10	46,53
DT2409L-QZ	243	55,70	66,28
DT2416-QZ	244	37,20	44,27
DT2417-QZ	244	25,50	30,35
DT2420-QZ	246	28,20	33,56
DT2421-QZ	246	38,70	46,05
DT2422-QZ	246	53,80	64,02
DT2432-QZ	246	22,30	26,54
DT2440L-QZ	243	37,00	44,03
DT2440L-QZ	284	37,00	44,03
DT2441L-QZ	243	47,60	56,64

Artikel-Nr.	Seite	UVP in EURO zzgl. MwSt.	UVP in EURO inkl. MwSt.
DT2441L-QZ	284	47,60	56,64
DT2443L-QZ	243	42,00	49,98
DT2443L-QZ	284	42,00	49,98
DT2444-QZ	246	31,30	37,25
DT2444-QZ	284	31,30	37,25
DT2445-QZ	246	42,00	49,98
DT2445-QZ	284	42,00	49,98
DT2446-QZ	244	47,60	56,64
DT2446-QZ	284	47,60	56,64
DT2450-QZ	246	21,10	25,11
DT2205-QZ	246	28,10	33,44
DT2452-QZ	246	25,80	30,70
DT2960-QZ	247	38,90	46,29
DT2961-QZ	247	32,70	38,91
DT2962-QZ	247	65,80	78,30
DT2963-QZ	247	63,40	75,45
DT2964-QZ	247	77,20	91,87
DT2965-QZ	247	77,20	91,87
DT2966-QZ	247	172,10	204,80
DT2970-QZ	247	43,30	51,53
DT2971-QZ	247	42,20	50,22
DT2972-QZ	247	73,50	87,47
DT2973-QZ	247	70,10	83,42
DT2974-QZ	247	77,20	91,87
DT2975-QZ	247	77,20	91,87
DT2976-QZ	247	160,90	191,47
DT2977-QZ	247	124,30	147,92
DT2978-QZ	247	56,20	66,88
DT2979-QZ	247	62,20	74,02
DT3011-QZ	255	8,40	10,00
DT3012-QZ	255	8,40	10,00
DT3014-QZ	255	8,40	10,00
DT3015-QZ	255	8,40	10,00
DT3017-QZ	255	8,40	10,00
DT3020-QZ	255	5,00	5,95
DT3021-QZ	255	4,90	5,83
DT3022-QZ	255	4,90	5,83
DT3023-QZ	255	4,80	5,71
DT3024-QZ	255	4,80	5,71
DT3025-QZ	255	4,80	5,71
DT3026-QZ	255	4,80	5,71
DT3030-QZ	255	11,90	14,16
DT3031-QZ	255	11,70	13,92
DT3032-QZ	255	11,70	13,92
DT3033-QZ	255	11,40	13,57
DT3034-QZ	255	11,40	13,57
DT3035-QZ	255	11,40	13,57
DT3090-QZ	255	4,70	5,59
DT3090-QZ	273	4,70	5,59
DT3091-QZ	255	4,40	5,24
DT3091-QZ	273	4,40	5,24
DT3092-QZ	255	4,40	5,24
DT3092-QZ	273	4,40	5,24
DT3093-QZ	255	4,20	5,00
DT3093-QZ	273	4,20	5,00
DT3094-QZ	273	4,20	5,00
DT3095-QZ	273	4,20	5,00
DT3101-QZ	258	9,60	11,42
DT3102-QZ	258	9,10	10,83
DT3103-QZ	258	8,30	9,88
DT3105-QZ	258	8,30	9,88
DT3106-QZ	258	8,30	9,88
DT3107-QZ	258	8,30	9,88
DT3108-QZ	258	8,30	9,88
DT3131-QZ	258	17,30	20,59
DT3132-QZ	258	15,80	18,80
DT3133-QZ	258	14,80	17,61
DT3135-QZ	258	14,80	17,61
DT3136-QZ	258	14,80	17,61
DT3137-QZ	258	14,80	17,61
DT3138-QZ	258	14,80	17,61

# INDEX ZUBEHÖR

Artikel-Nr.	Seite	UVP in EURO zzgl. MwSt.	UVP in EURO inkl. MwSt.
DT3164-QZ	258	17,00	20,23
DT3169-QZ	258	16,00	19,04
DT3170-QZ	258	16,00	19,04
DT3179-QZ	258	16,00	19,04
DT3230-QZ	253	0,90	1,07
DT3231-QZ	253	0,80	0,95
DT3232-QZ	253	0,80	0,95
DT3233-QZ	253	0,70	0,83
DT3234-QZ	253	0,70	0,83
DT3235-QZ	253	0,70	0,83
DT3236-QZ	253	0,70	0,83
DT3256-QZ	259	3,40	4,05
DT3266-QZ	259	4,00	4,76
DT3281-QZ	253	1,70	2,02
DT3282-QZ	253	1,60	1,90
DT3283-QZ	253	1,60	1,90
DT3284-QZ	253	1,60	1,90
DT3285-QZ	253	1,60	1,90
DT3295-QZ	259	3,40	4,05
DT3301-QZ	256	18,70	22,25
DT3302-QZ	256	17,80	21,18
DT3303-QZ	256	16,20	19,28
DT3304-QZ	256	16,20	19,28
DT3305-QZ	256	16,20	19,28
DT3307-QZ	256	16,20	19,28
DT3309-QZ	259	4,00	4,76
DT3312-QZ	256	11,10	13,21
DT3314-QZ	256	10,20	12,14
DT3315-QZ	256	9,10	10,83
DT3316-QZ	256	9,10	10,83
DT3318-QZ	256	9,10	10,83
DT3340-QZ	257	6,70	7,97
DT3341-QZ	257	6,70	7,97
DT3342-QZ	257	6,70	7,97
DT3343-QZ	257	6,70	7,97
DT3344-QZ	257	6,70	7,97
DT3345-QZ	257	6,70	7,97
DT3346-QZ	257	6,70	7,97
DT3347-QZ	257	6,70	7,97
DT3351-QZ	257	9,00	10,71
DT3352-QZ	257	9,00	10,71
DT3353-QZ	257	9,00	10,71
DT3354-QZ	257	9,00	10,71
DT3355-QZ	257	9,00	10,71
DT3380-QZ	260	77,00	91,63
DT3385-QZ	260	22,70	27,01
DT3450-QZ	262	8,40	10,00
DT3480-QZ	260	5,20	6,19
DT3488-QZ	260	5,90	7,02
DT3489-QZ	260	9,30	11,07
DT3492-QZ	260		

# INDEX ZUBEHÖR

Artikel-Nr.	Seite	UVP in EURO zzgl. MwSt.	UVP in EURO inkl. MwSt.
DT4516-QZ	210	<b>4,40</b>	5,24
DT4518-QZ	210	<b>7,50</b>	8,93
DT4520-QZ	210	<b>10,10</b>	12,02
DT4535-QZ	210	<b>3,10</b>	3,69
DT4535-QZ	281	<b>3,10</b>	3,69
DT4575-QZ	212	<b>13,60</b>	16,18
DT4576-QZ	212	<b>15,10</b>	17,97
DT4577-QZ	212	<b>17,80</b>	21,18
DT4578-QZ	212	<b>20,00</b>	23,80
DT4579-QZ	212	<b>22,30</b>	26,54
DT4580-QZ	212	<b>23,40</b>	27,85
DT4581-QZ	212	<b>25,30</b>	30,11
DT4582-QZ	212	<b>30,60</b>	36,41
DT4583-QZ	212	<b>30,70</b>	36,53
DT4584-QZ	212	<b>33,20</b>	39,51
DT4585-QZ	212	<b>37,00</b>	44,03
DT4586-QZ	212	<b>38,40</b>	45,70
DT4587-QZ	212	<b>43,50</b>	51,77
DT4588-QZ	212	<b>47,10</b>	56,05
DT4589-QZ	212	<b>54,70</b>	65,09
DT4590-QZ	212	<b>63,40</b>	75,45
DT4592-QZ	212	<b>15,80</b>	18,80
DT4600-QZ	211	<b>8,00</b>	9,52
DT4602-QZ	211	<b>8,00</b>	9,52
DT4604-QZ	211	<b>8,00</b>	9,52
DT4606-QZ	211	<b>8,40</b>	10,00
DT4608-QZ	211	<b>9,20</b>	10,95
DT4610-QZ	211	<b>10,20</b>	12,14
DT4612-QZ	211	<b>10,80</b>	12,85
DT4614-QZ	211	<b>12,60</b>	14,99
DT4615-QZ	211	<b>12,60</b>	14,99
DT4616-QZ	211	<b>13,40</b>	15,95
DT4618-QZ	211	<b>15,40</b>	18,33
DT4619-QZ	211	<b>18,50</b>	22,02
DT4620-QZ	211	<b>19,90</b>	23,68
DT4621-QZ	211	<b>23,40</b>	27,85
DT4632-QZ	211	<b>10,60</b>	12,61
DT4634-QZ	211	<b>13,20</b>	15,71
DT4636-QZ	211	<b>15,00</b>	17,85
DT4638-QZ	211	<b>16,10</b>	19,16
DT4640-QZ	211	<b>18,50</b>	22,02
DT4642-QZ	211	<b>19,30</b>	22,97
DT4644-QZ	211	<b>19,90</b>	23,68
DT4645-QZ	211	<b>21,40</b>	25,47
DT4646-QZ	211	<b>25,00</b>	29,75
DT4648-QZ	211	<b>27,40</b>	32,61
DT4649-QZ	211	<b>33,10</b>	39,39
DT4650-QZ	211	<b>36,50</b>	43,44
DT4651-QZ	211	<b>41,40</b>	49,27
DT4762-QZ	214	<b>3,30</b>	3,93
DT4763-QZ	214	<b>3,40</b>	4,05
DT4764-QZ	214	<b>3,50</b>	4,17
DT4765-QZ	214	<b>3,50</b>	4,17
DT4766-QZ	214	<b>3,70</b>	4,40
DT4767-QZ	214	<b>3,70</b>	4,40
DT4768-QZ	214	<b>3,70</b>	4,40
DT4769-QZ	214	<b>3,80</b>	4,52
DT4770-QZ	214	<b>4,20</b>	5,00
DT4771-QZ	214	<b>4,30</b>	5,12
DT4772-QZ	214	<b>4,30</b>	5,12
DT4773-QZ	214	<b>4,80</b>	5,71
DT4774-QZ	214	<b>5,10</b>	6,07
DT4775-QZ	214	<b>5,20</b>	6,19
DT4776-QZ	214	<b>5,60</b>	6,66
DT4777-QZ	214	<b>5,70</b>	6,78
DT4778-QZ	214	<b>5,90</b>	7,02
DT4783-QZ	214	<b>10,90</b>	12,97
DT4787-QZ	214	<b>14,50</b>	17,26
DT4788-QZ	214	<b>14,50</b>	17,26
DT4789-QZ	214	<b>16,70</b>	19,87
DT4791-QZ	214	<b>17,80</b>	21,18

Artikel-Nr.	Seite	UVP in EURO zzgl. MwSt.	UVP in EURO inkl. MwSt.
DT4849-QZ	214	<b>5,30</b>	6,31
DT4871-QZ	210	<b>7,90</b>	9,40
DT4872-QZ	210	<b>8,50</b>	10,12
DT4873-QZ	210	<b>10,70</b>	12,73
DT4874-QZ	210	<b>13,60</b>	16,18
DT4875-QZ	210	<b>16,20</b>	19,28
DT4876-QZ	210	<b>20,10</b>	23,92
DT4877-QZ	210	<b>24,20</b>	28,80
DT4900-QZ	205	<b>4,00</b>	4,76
DT4901-QZ	205	<b>4,30</b>	5,12
DT4902-QZ	205	<b>4,70</b>	5,59
DT4903-QZ	205	<b>5,40</b>	6,43
DT4904-QZ	205	<b>5,70</b>	6,78
DT4905-QZ	205	<b>3,60</b>	4,28
DT4906-QZ	205	<b>3,80</b>	4,52
DT4907-QZ	205	<b>4,70</b>	5,59
DT4908-QZ	205	<b>4,70</b>	5,59
DT4909-QZ	205	<b>5,70</b>	6,78
DT4910-QZ	205	<b>6,00</b>	7,14
DT4911-QZ	205	<b>6,10</b>	7,26
DT4912-QZ	205	<b>7,20</b>	8,57
DT4913-QZ	205	<b>9,60</b>	11,42
DT4914-QZ	205	<b>10,00</b>	11,90
DT4915-QZ	205	<b>13,70</b>	16,30
DT4916-QZ	205	<b>16,60</b>	19,75
DT4917-QZ	205	<b>19,10</b>	22,73
DT4950-QZ	216	<b>15,20</b>	18,09
DT4951-QZ	216	<b>18,40</b>	21,90
DT4952-QZ	216	<b>35,70</b>	42,48
DT4956-QZ	205	<b>14,10</b>	16,78
DT4956-QZ	280	<b>14,10</b>	16,78
DT4957-QZ	205	<b>123,50</b>	146,97
DT4957-QZ	280	<b>123,50</b>	146,97
DT4958-QZ	205	<b>3,60</b>	4,28
DT4959-QZ	205	<b>3,70</b>	4,40
DT4960-QZ	205	<b>5,20</b>	6,19
DT4961-QZ	205	<b>3,40</b>	4,05
DT4962-QZ	205	<b>6,60</b>	7,85
DT4963-QZ	205	<b>8,00</b>	9,52
DT4964-QZ	205	<b>9,80</b>	11,66
DT4965-QZ	205	<b>11,40</b>	13,57
DT4967-QZ	205	<b>18,00</b>	21,42
DT50000-QZ	208	<b>5,40</b>	6,43
DT50001-QZ	208	<b>5,40</b>	6,43
DT50002-QZ	208	<b>5,40</b>	6,43
DT50003-QZ	208	<b>5,70</b>	6,78
DT50005-QZ	208	<b>5,80</b>	6,90
DT50007-QZ	208	<b>6,40</b>	7,62
DT50009-QZ	208	<b>6,50</b>	7,74
DT50013-QZ	208	<b>7,10</b>	8,45
DT50016-QZ	208	<b>9,00</b>	10,71
DT50018-QZ	208	<b>10,10</b>	12,02
DT50050-QZ	208	<b>53,10</b>	63,19
DT50050-QZ	280	<b>53,10</b>	63,19
DT5026-QZ	208	<b>26,50</b>	31,54
DT5027-QZ	208	<b>27,40</b>	32,61
DT5030-QZ	208	<b>48,60</b>	57,83
DT5034-QZ	206	<b>1,90</b>	2,26
DT5035-QZ	206	<b>1,90</b>	2,26
DT5036-QZ	206	<b>1,80</b>	2,14
DT5037-QZ	206	<b>1,80</b>	2,14
DT5038-QZ	206	<b>2,60</b>	3,09
DT5039-QZ	206	<b>2,70</b>	3,21
DT5040-QZ	206	<b>3,10</b>	3,69
DT5041-QZ	206	<b>3,20</b>	3,81
DT5042-QZ	206	<b>3,30</b>	3,93
DT5043-QZ	206	<b>1,90</b>	2,26
DT5044-QZ	206	<b>2,00</b>	2,38
DT5045-QZ	206	<b>2,00</b>	2,38
DT5046-QZ	206	<b>2,10</b>	2,50
DT5047-QZ	206	<b>2,70</b>	3,21

Artikel-Nr.	Seite	UVP in EURO zzgl. MwSt.	UVP in EURO inkl. MwSt.
DT5048-QZ	206	<b>2,70</b>	3,21
DT5049-QZ	206	<b>2,90</b>	3,45
DT5050-QZ	206	<b>3,20</b>	3,81
DT5051-QZ	206	<b>3,30</b>	3,93
DT5052-QZ	206	<b>3,70</b>	4,40
DT5053-QZ	206	<b>4,10</b>	4,88
DT5054-QZ	206	<b>4,50</b>	5,36
DT5055-QZ	206	<b>4,70</b>	5,59
DT5056-QZ	206	<b>5,50</b>	6,55
DT5057-QZ	206	<b>5,80</b>	6,90
DT5058-QZ	206	<b>7,40</b>	8,81
DT5059-QZ	206	<b>6,60</b>	7,85
DT5060-QZ	206	<b>8,90</b>	10,59
DT5061-QZ	206	<b>9,30</b>	11,07
DT5062-QZ	206	<b>10,30</b>	12,26
DT5063-QZ	206	<b>3,00</b>	3,57
DT5067-QZ	206	<b>3,20</b>	3,81
DT5201-QZ	207	<b>1,80</b>	2,14
DT5202-QZ	207	<b>1,80</b>	2,14
DT5203-QZ	207	<b>1,60</b>	1,90
DT5204-QZ	207	<b>1,70</b>	2,02
DT5205-QZ	207	<b>1,80</b>	2,14
DT5206-QZ	207	<b>1,90</b>	2,26
DT5208-QZ	207	<b>1,90</b>	2,26
DT5209-QZ	207	<b>2,10</b>	2,50
DT5211-QZ	207	<b>1,20</b>	1,43
DT5212-QZ	207	<b>1,40</b>	1,67
DT5214-QZ	207	<b>1,30</b>	1,55
DT5215-QZ	207	<b>1,70</b>	2,02
DT5216-QZ	207	<b>1,70</b>	2,02
DT5217-QZ	207	<b>2,20</b>	2,62
DT5218-QZ	207	<b>2,40</b>	2,86
DT5219-QZ	207	<b>2,80</b>	3,33
DT5220-QZ	207	<b>3,00</b>	3,57
DT5221-QZ	207	<b>3,60</b>	4,28
DT5222-QZ	207	<b>4,20</b>	5,00
DT5224-QZ	207	<b>6,00</b>	7,14
DT5226-QZ	207	<b>6,70</b>	7,97
DT5227-QZ	207	<b>7,20</b>	8,57
DT5228-QZ	207	<b>10,30</b>	12,26
DT5229-QZ	207	<b>12,20</b>	14,52
DT5230-QZ	207	<b>13,60</b>	16,18
DT5291-QZ	207	<b>13,50</b>	16,07
DT5291-QZ	280	<b>13,50</b>	16,07
DT5293-QZ	207	<b>30,10</b>	35,82
DT5293-QZ	280	<b>30,10</b>	35,82
DT60230-QZ	198	<b>133,50</b>	158,87
DT60231-QZ	198	<b>138,40</b>	164,70
DT60232-QZ	198	<b>143,20</b>	170,41
DT60233-QZ	198	<b>149,70</b>	178,14
DT60234-QZ	198	<b>177,20</b>	210,87
DT60235-QZ	198	<b>190,10</b>	226,22
DT60300-QZ	194	<b>18,20</b>	21,66
DT60300-QZ	279	<b>18,20</b>	21,66
DT60301-QZ	194	<b>9,10</b>	10,83
DT60301-QZ	279	<b>9,10</b>	10,83
DT60302-QZ	194	<b>9,90</b>	11,78
DT60302-QZ	279	<b>9,90</b>	11,78
DT60330-QZ	201	<b>18,20</b>	21,66
DT60330-QZ	279	<b>18,20</b>	21,66
DT60340-QZ	195	<b>55,10</b>	65,57
DT60341-QZ	195	<b>60,70</b>	72,23
DT60342-QZ	195	<b>64,00</b>	76,16
DT60343-QZ	195	<b>68,80</b>	81,87
DT6046-QZ	280	<b>105,10</b>	125,07
DT60702-QZ	202	<b>8,40</b>	10,00
DT60704-QZ	202	<b>8,40</b>	10,00
DT60705-QZ	202	<b>15,20</b>	18,09
DT60800-QZ	196	<b>44,60</b>	53,07
DT60801-QZ	196	<b>50,30</b>	59,86
DT60805-QZ	196	<b>50,30</b>	59,86

# INDEX ZUBEHÖR

Artikel-Nr.	Seite	UVP in EURO zzgl. MwSt.	UVP in EURO inkl. MwSt.
DT60806-QZ	196	<b>58,60</b>	69,73
DT60809-QZ	196	<b>53,50</b>	63,67
DT60810-QZ	196	<b>63,60</b>	75,68
DT60811-QZ	196	<b>54,20</b>	64,50
DT60812-QZ	196	<b>65,00</b>	77,35
DT60813-QZ	196	<b>54,60</b>	64,97
DT60814-QZ	196	<b>65,60</b>	78,06
DT60815-QZ	196	<b>62,90</b>	74,85
DT60816-QZ	196	<b>56,80</b>	67,59
DT60817-QZ	196	<b>68,20</b>	81,16
DT60818-QZ	196	<b>81,40</b>	96,87
DT60819-QZ	198	<b>60,30</b>	71,76
DT60820-QZ	196	<b>70,80</b>	84,25
DT60821-QZ	196	<b>83,70</b>	99,60
DT60822-QZ	196	<b>61,10</b>	72,71
DT60823-QZ	196	<b>71,80</b>	85,44
DT60824-QZ	196	<b>63,10</b>	75,09
DT60825-QZ	196	<b>73,70</b>	87,70
DT60826-QZ	196	<b>100,90</b>	120,07
DT60827-QZ	196	<b>64,50</b>	76,76
DT60828-QZ	196	<b>67,70</b>	80,56
DT60829-QZ	196	<b>73,60</b>	87,58
DT60830-QZ	196	<b>81,00</b>	96,39
DT60831-QZ	196	<b>88,80</b>	105,67
DT60832-QZ	196	<b>74,60</b>	88,77
DT60833-QZ	196	<b>82,90</b>	98,65
DT60834-QZ	196	<b>76,20</b>	90,68
DT60835-QZ	196	<b>90,10</b>	107,22
DT60836-QZ	196	<b>122,50</b>	145,78
DT60837-QZ	196	<b>81,20</b>	96,63
DT60838-QZ	196	<b>101,80</b>	121,14

## INDEX ZUBEHÖR

Artikel-Nr.	Seite	UVP in EURO zzgl. MwSt.	UVP in EURO inkl. MwSt.
DT7386T-QZ	218	6,60	7,85
DT7387T-QZ	218	6,60	7,85
DT7388T-QZ	218	6,60	7,85
DT7390T-QZ	218	9,90	11,78
DT7391T-QZ	218	9,90	11,78
DT7392T-QZ	218	9,90	11,78
DT7393T-QZ	218	9,90	11,78
DT7394T-QZ	218	9,90	11,78
DT7395T-QZ	218	9,90	11,78
DT7396T-QZ	218	9,90	11,78
DT7397T-QZ	218	9,90	11,78
DT7398T-QZ	218	9,90	11,78
DT7399T-QZ	218	9,90	11,78
DT7401-QZ	223	3,80	4,52
DT7402-QZ	223	3,90	4,64
DT7403-QZ	223	4,10	4,88
DT7404-QZ	223	4,40	5,24
DT7423-QZ	223	4,30	5,12
DT7430-QZ	223	7,70	9,16
DT7440-QZ	223	8,30	9,88
DT7450-QZ	223	8,80	10,47
DT7460-QZ	223	24,60	29,27
DT7500-QZ	223	5,60	6,66
DT7505-QZ	223	11,60	13,80
DT7506-QZ	222	66,80	79,49
DT7506-QZ	283	66,80	79,49
DT7507-QZ	222	41,40	49,27
DT7507-QZ	283	41,40	49,27
DT7508-QZ	222	13,90	16,54
DT7511-QZ	223	5,60	6,66
DT7512-QZ	222	11,20	13,33
DT7515-QZ	223	19,00	22,61
DT7520-QZ	221	3,80	4,52
DT7521-QZ	223	16,50	19,64
DT7522-QZ	223	12,40	14,76
DT7524-QZ	223	10,80	12,85
DT7530-QZ	222	6,30	7,50
DT7531-QZ	222	6,50	7,74
DT7532-QZ	222	6,90	8,21
DT7533-QZ	222	7,40	8,81
DT7534-QZ	222	7,90	9,40
DT7535-QZ	222	8,20	9,76
DT7536-QZ	222	8,50	10,12
DT7537-QZ	222	9,00	10,71
DT7538-QZ	222	9,40	11,19
DT7539-QZ	222	10,10	12,02
DT7540-QZ	222	10,70	12,73
DT7541-QZ	222	11,10	13,21
DT7546-QZ	222	10,80	12,85
DT7547-QZ	222	11,50	13,69
DT7548-QZ	222	12,10	14,40
DT7549-QZ	222	12,30	14,64
DT7550-QZ	222	12,70	15,11
DT7551-QZ	222	12,90	15,35
DT7552-QZ	222	13,30	15,83
DT7553-QZ	222	13,30	15,83
DT7554-QZ	222	13,30	15,83
DT7555-QZ	222	13,30	15,83
DT7556-QZ	222	14,40	17,14
DT7557-QZ	222	14,70	17,49
DT7607-XJ	223	5,20	6,19
DT7612-XJ	223	46,80	55,69
DT7612-XJ	283	46,80	55,69
DT7701-QZ	223	8,10	9,64
DT7926-XJ	206	81,90	97,46
DT7926-XJ	280	81,90	97,46
DT7944S-QZ	221	10,10	12,02
DT7945S-QZ	282	10,10	12,02
DT7969-QZ	221	12,20	14,52
DT7969-QZ	282	12,20	14,52
DT7993T-QZ	218	6,60	7,85

Artikel-Nr.	Seite	UVP in EURO zzgl. MwSt.	UVP in EURO inkl. MwSt.
DT7994T-QZ	218	6,60	7,85
DT7995T-QZ	218	6,60	7,85
DT7997T-QZ	218	9,90	11,78
DT7998T-QZ	218	9,90	11,78
DT7999T-QZ	218	9,90	11,78
DT8087-QZ	201	22,80	27,13
DT8088-QZ	201	26,20	31,18
DT8101-QZ	216	10,70	12,73
DT8102-QZ	216	17,30	20,59
DT8108-QZ	216	22,10	26,30
DT8109-QZ	216	4,80	5,71
DT8114L-QZ	215	13,30	15,83
DT8116L-QZ	215	13,70	16,30
DT8117L-QZ	215	13,70	16,30
DT8119L-QZ	215	13,70	16,30
DT8120L-QZ	215	13,70	16,30
DT8121L-QZ	215	13,70	16,30
DT8122L-QZ	215	13,70	16,30
DT8124L-QZ	215	14,30	17,02
DT8125L-QZ	215	14,30	17,02
DT8127L-QZ	215	14,30	17,02
DT8129L-QZ	215	14,30	17,02
DT8130L-QZ	215	14,30	17,02
DT8132L-QZ	215	14,30	17,02
DT8133L-QZ	215	15,50	18,45
DT8135L-QZ	215	15,50	18,45
DT8137L-QZ	215	15,50	18,45
DT8138L-QZ	215	15,50	18,45
DT8140L-QZ	215	15,50	18,45
DT8141L-QZ	215	15,50	18,45
DT8143L-QZ	215	15,50	18,45
DT8144L-QZ	215	18,40	21,90
DT8146L-QZ	215	18,40	21,90
DT8148L-QZ	215	18,40	21,90
DT8151L-QZ	215	18,40	21,90
DT8152L-QZ	215	21,80	25,94
DT8154L-QZ	215	21,80	25,94
DT8157L-QZ	215	21,80	25,94
DT8160L-QZ	215	21,80	25,94
DT8164L-QZ	215	22,80	27,13
DT8165L-QZ	215	22,80	27,13
DT8167L-QZ	215	22,80	27,13
DT8168L-QZ	215	22,80	27,13
DT8170L-QZ	215	22,80	27,13
DT8173L-QZ	215	22,80	27,13
DT8176L-QZ	215	22,80	27,13
DT8179L-QZ	215	22,80	27,13
DT8183L-QZ	215	22,80	27,13
DT8186L-QZ	215	22,80	27,13
DT8189L-QZ	215	22,80	27,13
DT8192L-QZ	215	28,90	34,39
DT8195L-QZ	215	30,00	35,70
DT8198L-QZ	215	33,30	39,63
DT8270L-QZ	215	144,70	172,19
DT8270L-QZ	281	144,70	172,19
DT8273L-QZ	215	144,70	172,19
DT8273L-QZ	281	144,70	172,19
DT8286-QZ	216	22,50	26,78
DT8288-QZ	216	27,40	32,61
DT8290-QZ	216	11,10	13,21
DT8460-QZ	248	53,00	63,07
DT8461-QZ	248	53,00	63,07
DT8462-QZ	248	53,00	63,07
DT8463-QZ	248	53,00	63,07
DT8470-QZ	248	29,40	34,99
DT8471-QZ	248	27,50	32,73
DT8472-QZ	248	27,50	32,73
DT8473-QZ	248	29,40	34,99
DT8474-QZ	248	29,40	34,99
DT8475-QZ	248	29,40	34,99
DT8476-QZ	248	29,40	34,99

Artikel-Nr.	Seite	UVP in EURO zzgl. MwSt.	UVP in EURO inkl. MwSt.
DT8480-QZ	248	32,40	38,56
DT8481-QZ	248	23,30	27,73
DT8482-QZ	248	23,30	27,73
DT8483-QZ	248	23,30	27,73
DT8484-QZ	248	23,30	27,73
DT8485-QZ	248	23,30	27,73
DT8486-QZ	248	23,30	27,73
DT8550-QZ	254	8,50	10,12
DT8551-QZ	254	8,10	9,64
DT8552-QZ	254	8,10	9,64
DT8590-QZ	254	5,20	6,19
DT8591-QZ	254	5,00	5,95
DT8592-QZ	254	5,00	5,95
DT8620-QZ	254	6,10	7,26
DT8621-QZ	254	5,70	6,78
DT8622-QZ	254	5,70	6,78
DT8623-QZ	254	5,70	6,78
DT8624-QZ	254	5,70	6,78
DT8907-QZ	191	5,20	6,19
DT8908-QZ	191	6,20	7,38
DT8909-QZ	191	10,40	12,38
DT8912-QZ	191	5,20	6,19
DT8913-QZ	191	5,70	6,78
DT8914-QZ	191	9,60	11,42
DT8915-QZ	191	10,70	12,73
DT8916-QZ	191	7,30	8,69
DT8917-QZ	191	10,60	12,61
DT8918-QZ	191	12,80	15,23
DT8919-QZ	191	15,30	18,21
DT8920-QZ	191	7,70	9,16
DT8921-QZ	191	8,90	10,59
DT8922-QZ	191	6,60	7,85
DT8923-QZ	191	6,70	7,97
DT8924-QZ	191	8,10	9,64
DT8925-QZ	191	10,10	12,02
DT8926-QZ	191	14,90	17,73
DT8927-QZ	191	23,10	27,49
DT8928-QZ	191	8,00	9,52
DT8929-QZ	191	9,40	11,19
DT8930-QZ	191	12,00	14,28
DT8931-QZ	191	13,80	16,42
DT8932-QZ	191	20,20	24,04
DT8933-QZ	191	9,60	11,42
DT8934-QZ	191	11,20	13,33
DT8935-QZ	191	14,40	17,14
DT8936-QZ	191	18,70	22,25
DT8937-QZ	191	25,30	30,11
DT8938-QZ	191	14,40	17,14
DT8939-QZ	191	15,70	18,68
DT8940-QZ	191	17,40	20,71
DT8941-QZ	191	21,10	25,11
DT8942-QZ	191	30,40	36,18
DT8950-QZ	192	49,00	58,31
DT8951-QZ	192	58,60	69,73
DT8955-QZ	192	49,00	58,31
DT8956-QZ	192	53,50	63,67
DT8957-QZ	192	91,00	108,29
DT8961-QZ	192	122,20	145,42
DT8965-QZ	192	64,30	76,52
DT8966-QZ	192	76,40	90,92
DT8967-QZ	192	75,80	90,20
DT8968-QZ	192	89,70	106,74
DT8969-QZ	192	114,00	135,66
DT8971-QZ	192	91,70	109,12
DT8972-QZ	192	106,90	127,21
DT8976-QZ	192	30,20	35,94
DT8976-QZ	279	30,20	35,94
DT8977B-QZ	192	35,00	41,65
DT8977B-QZ	279	35,00	41,65
DT8982-QZ	192	151,10	179,81
DT8983-QZ	192	317,90	378,30

## INDEX ZUBEHÖR

Artikel-Nr.	Seite	UVP in EURO zzgl. MwSt.	UVP in EURO inkl. MwSt.
DT9000-QZ	201	19,70	23,44
DT9000-QZ	279	19,70	23,44
DT90001-QZ	249	12,40	14,76
DT90002-QZ	249	13,30	15,83
DT90003-QZ	249	14,10	16,78
DT90004-QZ	249	15,00	17,85
DT90005-QZ	249	15,90	18,92
DT90006-QZ	249	16,70	19,87
DT90007-QZ	249	16,70	19,87
DT90008-QZ	249	18,30	21,78
DT90009-QZ	249	18,30	21,78
DT90010-QZ	249	19,20	22,85
DT90011-QZ	249	20,10	23,92
DT90012-QZ	249	20,90	24,87
DT90013-QZ	249	27,70	32,96
DT90014-QZ	249	29,40	34,99
DT90015-QZ	249	33,70	40,10
DT90016-QZ	250	78,80	93,77
DT90016-QZ	285	78,80	93,77
DT90017-QZ	250	134,90	160,53
DT90017-QZ	285	134,90	160,53
DT90238-QZ	213	48,90	58,19
DT90238-QZ	281	48,90	58,19
DT90239-QZ	213	9,70	11,54
DT90240-QZ	213	9,90	11,78
DT90241-QZ	213	10,50	12,50
DT90242-QZ	213	10,50	12,50
DT90243-QZ	213	10,50	12,50
DT90244-QZ	213	13,50	16,07
DT90245-QZ	213	13,70	16,30
DT90292-QZ	213	9,70	11,54
DT90293-QZ	213	9,90	11,78
DT90294-QZ	269	54,90	65,33
DT9399-QZ	194	10,80	12,85
DT9399-QZ	279	10,10	12,02
DT9400-QZ	197	40,90	48,67
DT9401-QZ	197	44,30	52,72
DT9405-QZ	197	45,30	53,91
DT9406-QZ	197	54,00	64,26
DT9409-QZ	197	46,60	55,45
DT9410-QZ	197	55,30	65,81
DT9411-QZ	197	46,90	55,81
DT9412-QZ	197	57,20	68,07
DT9416-QZ	197	49,40	58,79
DT9417-QZ	197	59,30	70,57
DT9418-QZ	197	70,80	84,25
DT9419-QZ	197	52,50	62,48
DT9420-QZ	197	61,60	73,30
DT9421-QZ	197	72,80	86,63
DT9422-QZ	197	5	



# DEWALT®

Stanley Black & Decker Deutschland GmbH  
Black-&-Decker-Straße 40 · 65510 Idstein  
Telefon: 06126-21-0 · Telefax: 06126-21-2770  
infodwge@sbdinc.com

# DER PARTNER FÜR HÖCHSTE ANSPRÜCHE!



Ihr DEWALT Händler:

Alle Preisangaben haben Gültigkeit bis 31.03.2021. Lieferung, solange der Vorrat reicht.  
Änderungen, die dem technischen Fortschritt dienen sowie Irrtum und Druckfehler vorbehalten.

MP97888-DE

[www.DEWALT.com](http://www.DEWALT.com)

**STARK. HART. ZUVERLÄSSIG.**