

brennenstuhl®

SmartHome



BREmatic®
PRO

DE Funkschaltadapter mit
Energiemessung
Bedienungsanleitung

FR Adaptateur de commutation
sans fil avec mesure de la
consommation d'énergie
Mode d'emploi

IT Adattatore via radio con
interruttore con misurazione
dell'energia
Manuale di istruzioni

EN Wireless Switch Adapter with
Energy Measurement
Instructions for use





NL Draadloze schakeladapter
met energiemeting
Gebruiksaanwijzing

DE	Bedienungsanleitung	Seite	3
EN	Instruction	Page	9
FR	Mode d'emploi	Page	15
NL	Gebruiksaanwijzing	Pagina	21
IT	Manuale di istruzioni	Pagina	27

DE Funk-Schaltadapter mit Energiemessung 868.3 MHz

Legende der verwendeten Piktogramme	Seite	4
Sicherheitshinweise	Seite	4
Bestimmungsgemäße Verwendung	Seite	4
Informationen zum Funkbetrieb	Seite	5
Duty Cycle.....	Seite	5
Lieferumfang	Seite	5
Technische Daten	Seite	5
Geräteübersicht	Seite	5
Funktion	Seite	5
Vorbereitungen	Seite	6
App / PC-Software BrematicPRO herunterladen	Seite	6
Funk-Schaltadapter an BrematicPRO Funk-Fernbedienung anlernen	Seite	6
Kopplung löschen	Seite	6
Funk-Schaltadapter an den BrematicPRO Gateway anlernen	Seite	7
Werkseinstellungen wiederherstellen	Seite	7
Gerät reinigen	Seite	7
Fehlerbehebung	Seite	7
Entsorgung	Seite	7
Service	Seite	8
Hersteller	Seite	8
Konformitätserklärung	Seite	8

Legende der verwendeten Piktogramme

	Bedienungsanleitung lesen!		Vorsicht! Brandgefahr!
	Warn- und Sicherheitshinweise beachten!		Entsorgen Sie Verpackung und Gerät umweltgerecht!
	Vorsicht! Stromschlaggefahr!		

Sicherheitshinweise

-  Die Bedienungsanleitung ist Teil dieses Produkts. Sie enthält wichtige Hinweise für Sicherheit, Gebrauch und Entsorgung. Machen Sie sich vor der Benutzung des Gerätes mit allen Bedien- und Sicherheitshinweisen vertraut. Benutzen Sie das Gerät nur wie beschrieben und für die angegebenen Einsatzbereiche. Händigen Sie alle Unterlagen bei Weitergabe des Gerätes an Dritte mit aus.
-  **WARNUNG! LEBENS- UND UNFALLGEFAHR FÜR KLEINKINDER UND KINDER!** Lassen Sie Kinder niemals unbeaufsichtigt mit dem Verpackungsmaterial. Es besteht Erstickungsgefahr durch Verschlucken oder Einatmen von Kleinteilen oder Folien. Kinder unterschätzen häufig die Gefahren. Halten Sie Kinder stets vom Gerät fern. Es ist kein Spielzeug.
- Dieses Gerät kann von Kindern ab 8 Jahren und darüber sowie von Personen mit verringerten physischen, sensorischen oder mentalen Fähigkeiten oder Mangel an Erfahrung und Wissen benutzt werden, wenn sie beaufsichtigt oder bezüglich des sicheren Gebrauchs des Gerätes unterwiesen wurden und die daraus resultierenden Gefahren verstehen. Kinder dürfen nicht mit dem Gerät spielen. Reinigung und Benutzerwartung dürfen nicht von Kindern ohne Beaufsichtigung durchgeführt werden.
- Betreiben Sie das Gerät nur in trockener und staubfreier Umgebung.
- Betreiben Sie das Gerät nur in Innenräumen.
- Setzen Sie das Gerät keinen ungünstigen Einflüssen aus, wie
 - Feuchtigkeit,
 - ständiges Sonnenlicht,
 - Wärmeeinstrahlung,
 - Kälte,
 - Vibrationen.

VORSICHT! VERLETZUNGSGEFAHR!

- Bei Sach- oder Personenschäden, die durch unsachgemäße Handhabung oder Nichtbeachten der Sicherheitshinweise verursacht werden, übernehmen wir keine Haftung! In solchen Fällen erlischt die Gewährleistung / Garantie!

- Eine andere Verwendung als in dieser Anleitung beschrieben, führt zur Beschädigung des Gerätes. Nehmen Sie keine bauliche Veränderung am Gerät vor. Andernfalls kann ein sicherer Betrieb nicht gewährleistet werden.

STROMSCHLAGGEFAHR!

- Öffnen Sie nicht das Gehäuse. Das Gerät enthält keine zu wartenden Teile. Im Fehlerfall kontaktieren Sie den Service.
- Arbeiten am Stromnetz ausschließlich im spannungsfreien Zustand durch eine Elektrofachkraft durchführen lassen.
- Das Gerät ist nicht zum Freischalten geeignet. Die Last ist nicht galvanisch vom Netz getrennt.
- Nehmen Sie das Gerät bei sichtbaren Schäden nicht in Betrieb.
- Stecken Sie mehrere Funk-Schaltadapter nicht hintereinander.
- Ziehen Sie bei Störungen das Gerät sofort aus der Steckdose.

BRANDGEFAHR!

- Schließen Sie keine Endgeräte das Gerät an, deren unbeaufsichtigtes Einschalten Brände oder andere Schäden verursachen könnte (z. B. Bügeleisen).
- Schalten Sie das Gerät nicht unkontrolliert und nicht ohne Aufsicht.
- Verwenden Sie kein Verlängerungskabel.
- Stellen Sie sicher, dass die Steckdose in der Nähe des angeschlossenen Gerätes angebracht, leicht zugänglich ist und das Gerät nicht abgedeckt betrieben wird.
- Vermeiden Sie eine Überlastung des Gerätes.
- Bei Überlastung kann Brandgefahr oder Schaden am Gerät auftreten. Die maximale Belastbarkeit beträgt 3600 W.

Bestimmungsgemäße Verwendung

Der Funk-Schaltadapter dient ausschließlich dazu, am Funk-Schaltadapter angeschlossene Verbraucher in trockenen Innenräumen ein- und auszuschalten sowie Messdaten wie Spannung, aufgenommene Leistung und Energieverbrauch zu ermitteln.

Informationen zum Funkbetrieb

Dieses Gerät arbeitet mit dem 868.3 MHz proprietären Funkprotokoll. Die Funkübertragung wird auf einem nicht exklusiven Übertragungsweg realisiert, daher können Störungen nicht ausgeschlossen werden. Die Reichweite in Gebäuden kann stark von der im Freifeld abweichen. Außer der Sendeleistung und Empfangseigenschaften der Empfänger spielen Umwelteinflüsse wie z. B. Luftfeuchtigkeit neben baulichen Gegebenheiten vor Ort eine wichtige Rolle.

Die Reichweite kann teils beträchtlich verringert werden durch:

- Wände aus Holz, Gips, Beton, Stahlbeton
- Nähe zu metallischen und leitenden Gegenständen
- Breitbandstörungen z.B. in Wohngebieten (DECT-Telefone, Mobiltelefone, Funkkopfhörer, Funklautsprecher, Funk-Wetterstationen, Baby-Überwachungssysteme)
- Nähe zu elektrischen Motoren, Trafos, Netzteilen, Computern

Duty Cycle

Der Duty Cycle bezeichnet eine gesetzlich geregelte Sendezeitbegrenzung von Geräten, die im 868 MHz Bereich senden. Dadurch soll ein reibungsloser Betrieb der im 868 MHz Bereich arbeitenden Geräte gewährleistet werden. Die maximale Sendezeit eines jeden Gerätes beträgt 1 % einer Stunde (entspricht 36 Sekunden / Stunde). Nach Erreichen des 1 %-Limits kann nicht gesendet werden, bis zeitliche Begrenzung des Duty Cycles beendet ist, sprich nach einer Stunde.

Lieferumfang

- 1 x Funk-Schaltadapter mit Energiemessung
- 1 x Kurzanleitung
- 1 x Bedienungsanleitung (digital, als Download)

Technische Daten

Bezeichnung Produkt:	FA EM 868 01 W3600 3726
Art. Nr.:	1294510
Funk-Frequenz:	868.3 MHz
Max.Sendeleistung:	< 20 mW
Frequenzband:	868.1 - 868.5 MHz
Duty Cycle:	< 1 % pro h
Versorgungsspannung:	230V / AC, 50 Hz
Schaltleistung max.:	3600W
Stromaufnahme:	< 1W
Umgebungstemperatur:	0 °C bis 35 °C
Schutzart:	IP20
Reichweite Freifeld:	ca. 100 m

Abmessungen (B x H x T): 113,2 x 55 x 70,7 mm
 Gewicht: 114 g

Gerät entspricht Schutzklasse I, Verschmutzung: 2, Nennimpulsspannung: 2500 V, Betriebsart: S1, PT1175, Ebene: 3, einpolige Abschaltung
 Nicht ersetzbare Einbausicherung: Temperatursicherung
 Technische Änderungen vorbehalten.

Geräteübersicht

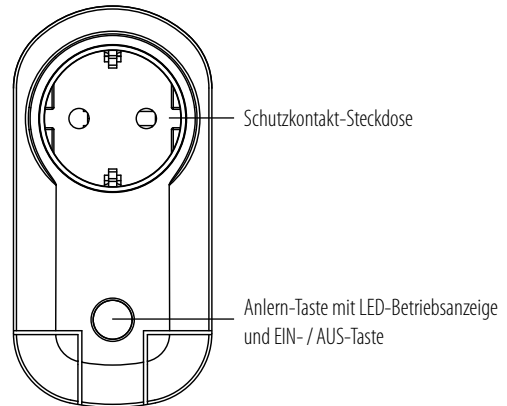

LED-Status

leuchtet grün bei	An
blinkt rot	Anlern-Modus
blinkt schnell rot	Funk-Schaltadapter zurückgesetzt

Funktion

Der Funk-Schaltadapter ist Teil des Brennenstuhl Home Automation Systems, das über die App oder PC-Software BrematicPRO gesteuert wird. Der Funk-Schaltadapter kann direkt mit der BrematicPRO Funk-Fernbedienung gekoppelt und geschaltet werden. Um weitere softwarebasierte Funktionen (z. B. Timer-Steuerung, Szenen-Steuerung, Astro-Funktion) nutzen zu können, kann er über den BrematicPRO Gateway in das Brennenstuhl Home Automation Systems BrematicPRO eingebunden werden. Neben dem Ein- und Ausschalten von angeschlossenen Verbrauchern, verfügt das Gerät über eine Messfunktion: Messdaten wie Spannung, aufgenommene Leistung und Energieverbrauch, werden an das Gateway übertragen und werden in der App / PC-Software BrematicPRO angezeigt. Auf dem Gerät wird der Energieverbrauch des angeschlossenen Gerätes in Wh gespeichert. Der Verbrauch kann in der App über „Reset“ gelöscht werden.

Hinweis:

Welche Komponenten an den Funkschaltadapter anlernbar sind, finden Sie unter www.brematic.com/de/service.

Weitere Informationen zum Anlernen der Komponenten finden Sie in der Bedienungsanleitung der jeweiligen BrematicPRO Funk-Komponente.

Vorbereitungen

- Schließen Sie den Funk-Schaltadapter an eine leicht zugängliche Steckdose an. Die örtliche Netzspannung muss den technischen Daten des Funk-Schaltadapters entsprechen (siehe „Technische Daten“).
- Prüfen Sie vor der Inbetriebnahme die Leistungsaufnahme des Verbrauchers, den Sie an den Funk-Schaltadapter anschließen wollen. Die maximale Belastbarkeit beträgt 3600 W.

App / PC-Software BrematicPRO herunterladen

Das Brennenstuhl Home Automation Systems BrematicPRO wird über die App / PC-Software BrematicPRO gesteuert. Die App ist im App Store und im Google Play Store kostenfrei erhältlich. Die PC-Software können Sie unter www.brematic.com/de/service herunterladen. Folgen Sie für das Herunterladen und die Installation den Anweisungen am Bildschirm.



Weiterführende Informationen zur App und Bedienung finden Sie unter www.brematic.com/de/service.

Funk-Schaltadapter an BrematicPRO Funk-Fernbedienung anlernen

Der Funk-Schaltadapter kann direkt an die BrematicPRO Funk-Fernbedienung angelehrt werden.

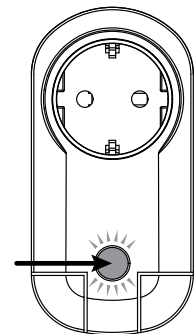

- Drücken und halten Sie die Anlern-Taste für 3 Sekunden. Die LED blinkt rot.

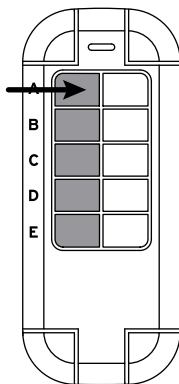

- Drücken Sie, während die LED blinkt, auf der BrematicPRO Funk-Fernbedienung eine linke Taste, die Sie belegen möchten. Nach erfolgreicher Kopplung beider Geräte leuchtet die LED grün. Der Anlern-Vorgang ist abgeschlossen.

Kopplung löschen

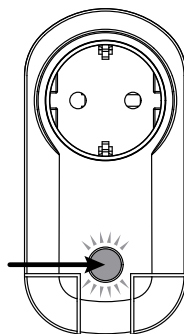

- Drücken und halten Sie die Anlern-Taste für 3 Sekunden. Die LED blinkt rot.

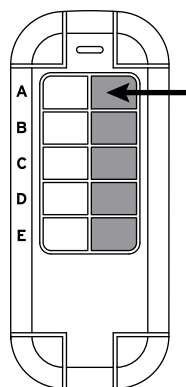

- Drücken Sie, während die LED blinkt, auf der BrematicPRO Funk-Fernbedienung die rechte Taste, die Sie entkoppeln möchten. Der Entkopplungsvorgang ist abgeschlossen.

Funk-Schaltadapter an den BrematicPRO Gateway anlernen

Beim Einbinden in das Home Automation Systems BrematicPRO über den BrematicPRO Gateway ist es möglich, mit Hilfe der App / PC Software BrematicPRO softwarebasierte Funktionen zu nutzen, wie z. B.: Timer Steuerung, Szenen Steuerung, Astro-Funktion (Sonnenauf- / Sonnenuntergang Steuerung).

Die App oder die PC-Software BrematicPRO ist installiert und geöffnet. Der BrematicPRO Gateway ist betriebsbereit.

- Halten Sie einen Mindestabstand vom Gerät zum Gateway von 50 cm ein.
- Öffnen Sie das Menü „Einstellungen“.
- Wählen Sie den Raum, in dem Sie das Gerät nutzen wollen.
- Wählen Sie „Gerät hinzufügen“ aus.
- Frequenzband auswählen „868 MHz“.
- Wählen Sie unter „Neues Gerät“ den Punkt „Schalter / Steckdose“ aus und bestätigen Sie die Auswahl mit „weiter“.
- Folgen Sie den Anweisungen am Bildschirm.
- Drücken und halten Sie die Anlern-Taste am Gerät für 3 Sekunden.
- Geben Sie eine Geräte-Bezeichnung für die den Funk-Schaltadapter ein, z. B. „Stehlampe Wohnzimmer“.
- Wählen Sie „hinzufügen“, um das Gerät dem Raum zu zuordnen.
- Zunächst mit „Zurück“ den Raum verlassen, anschließend „Fertig“ antippen, um den Anlernvorgang abzuschließen. Der Funk-Schaltadapter ist nun im Home Automation Systems BrematicPRO eingebunden.
- Prüfen Sie die einwandfreie Funktion des Funk-Schaltadapters unter „Gerät testen“, indem Sie ihn ein- und ausschalten. In diesem Untermenü haben Sie auch die Möglichkeit, das Gerät zu den Favoriten hinzuzufügen.

Weiter Informationen zur App und Bedienung finden Sie unter: www.brematic.com/de/service

Werkseinstellungen wiederherstellen

Das Gerät kann jederzeit in den Auslieferungszustand zurückgesetzt werden. Das Zurücksetzen ist erforderlich im Falle einer Fehlfunktion.

- Drücken Sie die Anlern-Taste für mindestens 6 Sekunden. Die LED blinkt schnell und erlischt nach ca. 3 Sekunden. Das Gerät wurde zurückgesetzt.

Gerät reinigen

GEFAHR! GEFAHR DURCH ELEKTRISCHEN SCHLAG!

Vor dem Reinigen das Gerät vom Stromnetz nehmen.

Achten Sie darauf, dass keine Flüssigkeit in das Gerät eindringt.

Eindringende Flüssigkeit kann zu einem Kurzschluss führen.

- Reinigen Sie den das Gerät mit einem trockenen, fusselfreien Tuch. Bei stärkerer Verschmutzung können Sie das Tuch leicht anfeuchten.
- Verwenden Sie zur Reinigung keine lösungsmittelhaltigen Reiniger. Andernfalls kann die Oberfläche und Beschriftung des Geräts beschädigt werden.
- Tauchen Sie das Gerät niemals in Wasser oder in andere Flüssigkeiten. Andernfalls kann das Gerät beschädigt werden.
- Stellen Sie vor der nächsten Verwendung sicher, dass das Gerät vollständig trocken ist.

Fehlerbehebung

Problem	Möglicher Grund	Fehlerbehebung
LED blinkt nicht.	Gerät nicht richtig in die Steckdose gesteckt.	Gerät korrekt in die Steckdose stecken. Bitte prüfen, ob Strom auf der Wandsteckdose ist.
Gerät wird nicht erkannt.	Gerät außerhalb der Reichweite des Gateways.	Abstand zum Gateway verringern.

Entsorgung



Die Verpackung besteht aus umweltfreundlichen Materialien, die Sie über die örtlichen Recyclingstellen entsorgen können.

Möglichkeiten zur Entsorgung des ausgedienten Produkts erfahren Sie bei Ihrer Gemeinde oder Stadtverwaltung.



Werfen Sie Ihr Produkt, wenn es ausgedient hat, im Interesse des Umweltschutzes nicht in den Hausmüll, sondern führen Sie es einer fachgerechten Entsorgung zu. Über Sammelstellen und deren Öffnungszeiten können Sie sich bei Ihrer zuständigen Verwaltung informieren.

Service

Bei Fragen zum Produkt kontaktieren Sie uns unter
www.brematic.com/de/service.
Tel.: 0080048720743 (kostenlos)

Hersteller

Hugo Brennenstuhl GmbH & Co. KG

Seestraße 1-3 · D-72074 Tübingen

H. Brennenstuhl S.A.S.

4 rue de Bruxelles · F-67170 Bernolsheim

Iectra-t ag

Blegistrasse 13 · CH-6340 Baar

www.brematic.com

www.brennenstuhl.com

Konformitätserklärung





Hiermit erklären wir, die Firma Hugo Brennenstuhl GmbH & Co.KG, dass der Funkanlagentyp FA EM 868 01 W3600 3726 der Richtlinie 2014/53/EU und 2011/65/EU (RoHS II) entspricht. Der vollständige Text der EU-Konformitätserklärung ist unter der folgenden Internetadresse verfügbar:
www.brematic.com/de/service/konformitaetserklaerung/ke_1294510.pdf

Dieses Gerät erfüllt die gesetzlichen, nationalen und europäischen Anforderungen. Alle enthaltenen Firmennamen und Produktbezeichnungen sind Warenzeichen der jeweiligen Inhaber.
Alle Rechte vorbehalten.

EN Wireless Switch Adapter with Energy Measurement 868.3 MHz

List of pictograms used	Page 10
Safety notes	Page 10
Intended use	Page 10
Information about Wireless Operation	Page 11
Duty Cycle.....	Page 11
Scope of delivery	Page 11
Technical data	Page 11
Device overview	Page 11
Function	Page 11
Preparation	Page 12
Download app / PC software BrematicPRO	Page 12
Pairing the Wireless Switch Adapter with the BrematicPRO Wireless Remote Control	Page 12
Unpair	Page 12
Pairing the Wireless Switch Adapter with the BrematicPRO Gateway	Page 13
Factory reset	Page 13
Cleaning the device	Page 13
Troubleshooting	Page 13
Disposal	Page 13
Service	Page 13
Manufacturer	Page 14
Declaration of Conformity	Page 14

List of pictograms used

	Please read the instructions for use!		Caution! Fire hazard!
	Observe the warnings and safety notes!		Dispose of the packaging and device in an environmentally-friendly manner!
	Caution! Risk of electric shock!		

Safety notes

-  The instructions for use are a part of this product. They contain important information about safety, use and disposal. Before using this device, please familiarise yourself with all instructions for use and safety notes. Only use the device as described and for the indicated purpose. Be sure to include all documentation when passing this device on to others.

-  **WARNING! RISK OF FATAL INJURY AND ACCIDENT HAZARD FOR TODDLERS AND SMALL CHILDREN!** Never leave children unsupervised with the packaging materials. They pose suffocation hazard as children may swallow or inhale small parts or films. Children frequently underestimate the dangers. Always keep children away from the device. It is not a toy.
- This product may be used by children aged 8 years and up, as well as by persons with physical, sensory or mental impairments or lacking experience and/or knowledge, so long as they are supervised or instructed in the safe use of the product and understand the associated risks. Do not allow children to play with the device. Cleaning and user maintenance must not be performed by children without supervision.
- Only operate this device in a dry, dust-free environment.
- Only operate this device indoors.
- Do not expose the device to adverse conditions, such as
 - moisture,
 - continuous sunlight,
 - heat radiation,
 - cold,
 - vibration.

 **CAUTION! RISK OF INJURY!**

- We assume no liability for property damage or personal injury due to improper use or failure to observe the safety notes! This will void the warranty/guarantee!

- Any use not specified in these instructions for use will damage the product. Do not modify the device. Otherwise safe operation is not guaranteed.

 **RISK OF ELECTRIC SHOCK!**

- Do not open the housing. This device has no parts which require maintenance. In the event of a malfunction, please contact Service.
- Work on the mains must be performed by an electrician whilst de-energised.
- This device is not suitable for disconnecting. The load is not electrically isolated from the mains.
- Do not use the device if it is visibly damaged.
- Do not connect multiple wireless switch adapters in series.
- In the event of a malfunction, disconnect the device from the socket immediately.

 **FIRE HAZARD!**

- Do not connect any terminal devices to the device which could cause a fire or other damage when switched on unattended (e.g. iron).
- Do not switch the device uncontrolled or whilst unattended.
- Do not use extension leads.
- Ensure the socket is located near the connected device, easy to access and the device will not be covered during operation.
- Do not overload the device.
- Overloads may result in fire hazards or product damage. The maximum load is 3600 W.

Intended use

The wireless switch adapter is solely intended to switch consumers connected to the wireless switch adapter on and off in dry indoor locations and to determine measurement data such as voltage, power input and energy consumption.

Information about Wireless Operation

This device uses the 868.3 MHz proprietary wireless protocol. Wireless transmission is implemented using a non-exclusive channel, interference can therefore not be excluded.

The range in building may vary greatly from open areas. In addition to the transmission power and the reception characteristics of the receivers, ambient conditions, e.g. humidity in addition to the structural conditions on site, are important factors.

The range can partly be significantly reduce due to:

- wood, gypsum, concrete, reinforced concrete walls
- proximity to metal and conductive objects
- broadband interference, e.g. in residential areas (DECT phones, mobiles, wireless headphones, wireless speakers, wireless weather stations, baby monitors)
- proximity to electric motors, transformers, mains adapters, computers

Duty Cycle

Duty cycle refers to a transmission time limit regulated by law for devices transmitting in the 868 MHz range. It is intended to ensure smooth operation of devices operating in the 868 MHz range. The maximum transmission time of each device is 1 % of an hour (corresponding to 36 seconds / hour). Once the 1 % limit has been reached it cannot transmit until the time limit of the duty cycle has ended, so after one hour.

Scope of delivery

- 1x Wireless Switch Adapter with Energy Measurement
- 1x Quick start guide
- 1x Instructions for use (digital, available for download)

Technical data

Product designation:	FA EM 868 01 W3600 3726
Item no.:	1294510
Radio frequency:	868.3 MHz
Max. transmitting power:	< 20 mW
Frequency:	868.1 - 868.5 MHz
Duty cycle:	< 1 % per h
Supply voltage:	230V/AC, 50 Hz
Max. switching capacity:	3600 W
Power input:	< 1 W
Ambient temperature:	0 °C to 35 °C
Protection type:	IP20
Open area range:	approx. 100 m

Dimensions (W x H x D):	113.2 x 55 x 70.7 mm
Weight:	114 g

Device corresponds to: protection class I, pollution degree: 2, rated impulse voltage: 2500 V, operating mode: S1, PT1175, level: 3, unipolar switch-off

Non-replaceable installation fuse: thermal cutoff
Subject to technical changes without notice.

Device overview

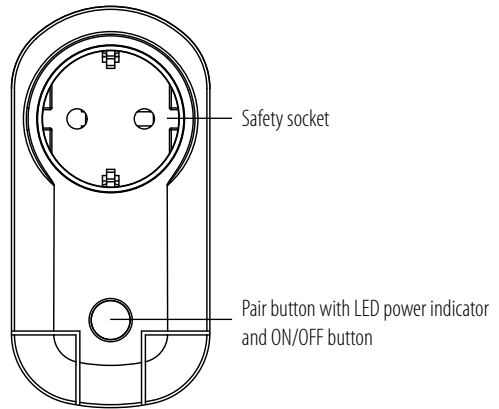

LED Status

Lights up green when	On
Flashing red	Pairing mode
Rapid flashing red	Wireless switch adapter reset

Function

The wireless switch adapter is part of the Brennenstuhl Home Automation Systems, controlled via app or the BrematicPRO PC software. The wireless switch adapter can be connected and controlled directly with the BrematicPRO wireless remote control. It can be directly linked with the Brennenstuhl Home Automation Systems BrematicPRO via the BrematicPRO Gateway to use other software-based functions (e.g. timer control, theme control, astro function). In addition to switching connected consumers on and off, the device features a measuring function: Measurements such as voltage, power input and energy consumption are transmitted to the gateway and displayed in the BrematicPRO app / PC software.

The device stores the energy consumption of the connected device in Wh. The consumption can be deleted using "Reset" in the app.

Note:

For information on which components can be paired with the wireless switch adapter, please visit: www.brematic.com/gb/service. For additional information on components, please refer to the instructions for use of the respective BrematicPRO wireless component.

Preparation

- Connect the wireless switch adapter to an easy to access socket. The mains voltage on site must correspond with the technical data of the wireless switch adapter (see "Technical data").
- Check the power input of the consumer you intend to connect to the wireless switch adapter prior to use. The maximum load is 3600 W.

Download app / PC software BrematicPRO

The Brennenstuhl Home Automation Systems BrematicPRO is controlled via the BrematicPRO app / PC software. The app can be downloaded for free from the App Store and Google Play. The PC software is available for download at www.brematic.com/gb/service. Please follow the on-screen instructions for download and installation.



For more information about the app and how to use it, please visit www.brematic.com/gb/service.

Pairing the Wireless Switch Adapter with the BrematicPRO Wireless Remote Control

The wireless switch adapter can be paired directly with the BrematicPRO wireless remote control.

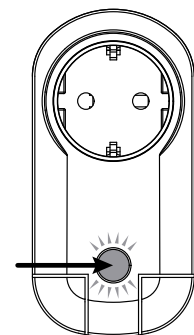

- Press and hold the pair button for 3 seconds. The LED will flash red.

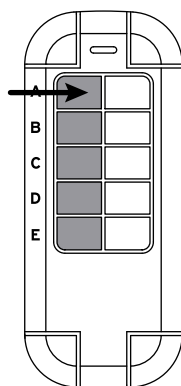

- Whilst the LED is flashing, press a button on the left of the BrematicPRO wireless remote control you wish to program for the device. Once the devices have been paired the LED will light up green. This completes the pairing process.

Unpair

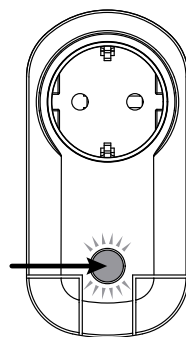

- Press and hold the pair button for 3 seconds. The LED will flash red.

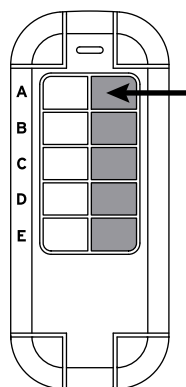

- Whilst the LED is flashing, press the respective button on the right of the BrematicPRO wireless remote control you wish to unpair. This completes the unpairing process.

Pairing the Wireless Switch Adapter with the BrematicPRO Gateway

When linked with the Home Automation Systems BrematicPRO via the BrematicPRO Gateway, you can use the app / BrematicPRO PC software to use additional functions, e.g. timer control, theme control, astro function (dawn / dusk control).

The app or BrematicPRO PC software is installed and open. The BrematicPRO Gateway is ready for use.

- Keep the device at least 50 cm from the gateway.
 - Open the "Settings" menu.
 - Select the room where you wish to use the device.
 - Select "Add Device".
 - Select the frequency "868 MHz".
 - Under "New Device", select "Switch / Socket" and click "Continue" to confirm your selection.
 - Follow the on-screen instructions.
 - Press and hold the Pair button on the device for 3 seconds.
 - Enter a device name for the wireless switch adapter, e.g. "Living Room Floor Lamp".
 - Select "Add" to assign the device to the room.
 - First tap "Back" to leave the room, then "Done" to complete the pairing process.
- The wireless switch adapter is now connected to the Home Automation Systems BrematicPRO.
- Use "Test Device" to switch the device on and off to ensure the wireless switch adapter is working properly.
- In this submenu you can also add the device to your favourites.

For more information about the app and how to use it, please visit: www.brematic.com/gb/service

Factory reset

The device can be restored to the factory settings at any time. A reset will be required if malfunctions occur.

- Press the Pair button for at least 6 seconds.
The LED will flash rapidly and go out after approx. 3 seconds.
The device has been reset.

Cleaning the device

DANGER! RISK OF ELECTRIC SHOCK!

Disconnect the device from the mains before cleaning.

Do not allow liquids to enter the device. Liquids entering can result in a short circuit.

- Clean the device with a dry, lint-free cloth. For tough dirt, you may also slightly dampen the cloth.
- Do not clean with solvent-based cleaners. These could damage the product surface and markings.
- Never immerse the device in water or other liquids. The device may otherwise be damaged.
- Be sure the device is completely dry before using it again.

Troubleshooting

Problem	Possible cause	Action
LED doesn't flash.	The device is not properly connected to the socket.	Connect the device to the socket properly. Verify the wall socket is powered.
Device not detected.	The device is outside the gateway range.	Reduce the distance to the gateway.

Disposal



The packaging is made from environmentally-friendly materials which can be disposed of through your local recycling facilities.

Contact your municipality for more details on how to dispose of your worn-out product.



To help protect the environment, please dispose of the product properly when it has reached the end of its useful life, not in the household waste. Please contact your municipality for information on collection facilities and their opening hours.

Service

For information about the product, please contact us at www.brematic.com/gb/service.
Tel.: 0080048720743 (toll-free)

Manufacturer

Hugo Brennenstuhl GmbH & Co. KG

Seestraße 1-3 · D-72074 Tübingen

H. Brennenstuhl S.A.S.

4 rue de Bruxelles · F-67170 Bernolsheim

Iectra-t ag

Blegistrasse 13 · CH-6340 Baar

www.brematic.com

www.brennenstuhl.com

Declaration of Conformity

Hugo Brennenstuhl GmbH & Co.KG, hereby declares the wireless system model FA EM 868 01 W3600 3726 to comply with directives 2014/53/EU and 2011/65/EU (RoHS II). The full text of the EU declaration of conformity is available at the following internet address:

www.brematic.com/gb/service/konformitaetserklaerung/ke_1294510.pdf

This device complies with the legal, national and European requirements.





All company names and product names are trademarks of the respective owners.

All rights reserved.

FR Adaptateur de commutation sans fil avec mesure de la consommation d'énergie 868.3 MHz

Légende des pictogrammes utilisés	Page 16
Consignes de sécurité	Page 16
Utilisation conforme	Page 17
Informations sur le fonctionnement radio	Page 17
Duty Cycle.....	Page 17
Contenu de la livraison	Page 17
Caractéristiques techniques	Page 17
Aperçu de l'appareil	Page 17
Fonctionnalité	Page 18
Préparatifs	Page 18
Télécharger l'application / le logiciel pour PC BrematicPRO	Page 18
Programmer l'adaptateur radio sur la télécommande radio BrematicPRO	Page 18
Supprimer le couplage	Page 18
Programmer l'adaptateur radio sur la télécommande radio BrematicPRO Gateway	Page 19
Restaurer les paramètres d'usine	Page 19
Nettoyer l'appareil	Page 19
Dépannage	Page 19
Mise au rebut	Page 20
Service	Page 20
Fabricant	Page 20
Déclaration de conformité	Page 20

Légende des pictogrammes utilisés

	Lire le mode d'emploi !		Attention ! Risque d'incendie !
	Respectez les avertissements et consignes de sécurité !		Mettez l'emballage et l'appareil au rebut dans le respect de l'environnement !
	Attention ! Risque d'électrocution !		

Consignes de sécurité

-  Le mode d'emploi fait partie intégrante de ce produit. Il contient des indications importantes pour la sécurité, l'utilisation et la mise au rebut. Avant d'utiliser l'appareil, familiarisez-vous avec toutes les instructions d'utilisation et consignes de sécurité. N'utilisez cet appareil que conformément aux instructions et dans les domaines d'application spécifiés. Si vous donnez l'appareil à des tiers, remettez-leur également la totalité des documents.
-  **AVERTISSEMENT ! DANGER DE MORT ET RISQUE D'ACCIDENT POUR LES ENFANTS EN BAS ÂGE ET LES ENFANTS !** Ne laissez jamais les enfants manipuler les emballages sans surveillance. Risque de suffocation en cas d'ingestion ou d'inhalation de petites pièces ou de films plastiques. Les enfants sous-estiment souvent les dangers. Toujours tenir l'appareil hors de portée des enfants. Ce n'est pas un jouet.
- Ce produit peut être utilisé par des enfants âgés de 8 ans et plus ainsi que par des personnes ayant des capacités physiques, sensorielles ou mentales réduites ou manquant d'expérience ou de connaissances, s'ils sont surveillés ou s'ils ont été informés de l'utilisation sûre du produit et comprennent les risques liés à son utilisation. Les enfants ne doivent pas jouer avec cet appareil. Le nettoyage et l'entretien du produit ne doivent pas être effectués par des enfants laissés sans surveillance.
- Faites fonctionner l'appareil uniquement dans un environnement sec et sans poussières.
- Faites fonctionner l'appareil uniquement dans des espaces intérieurs.
- N'exposez pas l'appareil à des conditions défavorables, comme
 - l'humidité,
 - le rayonnement solaire permanent,
 - le rayonnement thermique,
 - le froid,
 - les vibrations.

ATTENTION ! RISQUE DE BLESSURES !

- Nous déclinons toute responsabilité en cas de dommages matériels ou corporels causés par une manipulation incorrecte ou par le non-respect des consignes de sécurité ! Dans de tels cas, la garantie est annulée !
- Toute utilisation autre que celle décrite dans ce mode d'emploi conduit à un endommagement de l'appareil. N'effectuez aucune modification de la structure de l'appareil. Dans le cas contraire, un fonctionnement sûr ne peut être garanti.

RISQUE DE CHOC ÉLECTRIQUE !

- N'ouvrez pas le boîtier. L'appareil ne contient pas de pièce nécessitant un entretien. En cas de problème, contactez le service.
- Les travaux sur le réseau électrique doivent être uniquement effectués hors tension et exclusivement confiés à un électricien spécialisé.
- L'appareil n'est pas adapté pour être déconnecté. La charge n'est pas séparée galvaniquement du réseau.
- Ne faites pas fonctionner l'appareil en cas de dommages visibles.
- Ne branchez pas plusieurs adaptateurs radio les uns après les autres.
- En cas de dysfonctionnement, débranchez l'appareil de la prise murale.

RISQUE D'INCENDIE !

- Ne branchez aucun dispositif terminal à l'appareil dont la mise en route sans surveillance peut entraîner un incendie ou autres dégâts (ex. des fers à repasser).
- Ne branchez pas l'appareil sans contrôle ni surveillance.
- N'utilisez pas de câble de rallonge.
- Assurez-vous que la prise se trouve à proximité de l'appareil branché, qu'elle soit facilement accessible et que l'appareil ne soit pas utilisé lorsqu'il est couvert.
- Évitez une surcharge de l'appareil.
- Une surcharge peut entraîner un incendie ou une dégradation de l'appareil. La charge maximale est de 3600 W

Utilisation conforme

L'adaptateur radio est uniquement utilisé pour allumer et éteindre les consommateurs raccordés à l'adaptateur radio dans des pièces intérieures sèches et pour déterminer des données de mesures comme la tension, la puissance absorbée et la consommation d'énergie.

Informations sur le fonctionnement radio

Cet appareil fonctionne sur base du protocole radio propriétaire 868.3 MHz. La transmission radio est réalisée sur un trajet de propagation non exclusif. Ainsi, des perturbations ne peuvent pas être exclues.

La portée dans des bâtiments peut donc est différente de celle en zone dégagée. Hormis la puissance d'émission et les propriétés de réception du récepteur, des conditions environnementales, comme par exemple l'humidité de l'air et les spécificités de construction sur place, jouent un rôle important.

La portée peut être en partie fortement réduite à cause de :

- parois en bois, plâtre, béton, béton armé
- la proximité d'objets métalliques et conducteurs
- perturbations à bande large, par exemple dans des zones résidentielles (téléphones DECT, téléphones portables, écouteurs radio, haut-parleurs radio, station météo radioguidées, systèmes de surveillances pour bébés)
- la proximité de moteurs électriques, transformateurs, blocs d'alimentation, ordinateurs

Duty Cycle

Le Duty Cycle désigne une limitation de la durée d'émission définie par la loi concernant les appareils émettant dans la plage de fréquences de 868 MHz. Ainsi, un fonctionnement sans faille des appareils fonctionnant dans la plage des 868 MHz doit être assuré. La durée maximale d'émission d'un appareil est de 1 % d'une heure (ce qui correspond à 36 secondes / heure). Après avoir atteint cette limite de 1 %, une émission n'est plus possible jusqu'à ce que la limitation de temps du Duty Cycle soit achevée, c'est-à-dire après une heure.

Contenu de la livraison

- 1 x adaptateur de commutation sans fil avec mesure de la consommation d'énergie
- 1 x mode d'emploi bref
- 1 x mode d'emploi (numérique, à télécharger)

Caractéristiques techniques

Désignation du produit :	FA EM 868 01 W3600 3726
N° d'art. :	1294510
Fréquence radio :	868.3 MHz
Puissance d'émission max. :	< 20 mW
Bande de fréquences :	868.1 - 868.5 MHz
Duty Cycle :	< 1 % par h
Tension d'alimentation :	230V / AC, 50 Hz
Puissance de commutation max. :	3600W
Puissance absorbée :	< 1W
Température ambiante :	0 °C à 35 °C
Indice de protection :	IP20
Portée en zone dégagée :	env. 100 m
Dimensions (l x h x p) :	113,2 x 55 x 70,7 mm
Poids :	114 g

L'appareil correspond à la classe de protection I, encrassement : 2, tension pulsée nominale : 2500V, mode opératoire : S1, PTI175, niveau : 3, coupure unipolaire
Sécurité de mise à la terre irremplaçable : interrupteur thermique
Sous réserve de modifications techniques.

Aperçu de l'appareil

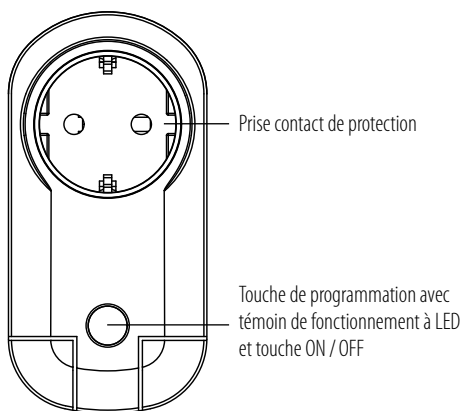

Statut des LED

est vert lorsque	On
clignote en rouge	Mode de programmation
clignote rapidement en rouge	Adaptateur radio réinitialisé

Fonctionnalité

L'adaptateur radio fait partie du système Brennenstuhl Home Automation BrematicPRO piloté par l'application ou le logiciel pour PC BrematicPRO. L'adaptateur radio peut être directement couplé à la télécommande radio BrematicPRO et être commuté. Pour pouvoir utiliser d'autres fonctions basées sur un logiciel (par ex. contrôle du timer, contrôle de scènes, fonction astro), il peut être couplé au Brennenstuhl Home Automation Systems BrematicPRO par le biais du BrematicPRO Gateway. En plus de la mise en marche et à l'arrêt de consommateurs branchés, l'appareil dispose d'une fonction de mesure : des données de mesure comme la tension, la puissance consommée et la consommation énergétique sont transmises au Gateway et affichées sur l'application / le logiciel PC BrematicPRO.

La consommation énergétique en Wh de l'appareil branché est sauvegardée sur l'appareil branché. La consommation peut être effacée dans l'application par le biais de «Reset».

Remarque :

Pour savoir quels composants peuvent être programmés sur l'adaptateur radio, consultez le site : www.brematic.com/fr/service.

Dans le mode d'emploi de chaque composant radio BrematicPRO, vous trouverez des informations supplémentaires sur la programmation de ces composants.

Préparatifs

- Branchez l'adaptateur radio à une prise de courant facile d'accès. La tension du réseau local doit correspondre aux caractéristiques techniques de l'adaptateur radio (voir «Caractéristiques techniques»).
- Avant la mise en service, vérifiez la puissance absorbée par le consommateur que vous voulez brancher à l'adaptateur radio. La charge maximale est de 3600 W

Télécharger l'application / le logiciel pour PC BrematicPRO

Le système Brennenstuhl Home Automation BrematicPRO est piloté par l'application ou le logiciel pour PC BrematicPRO. L'application est disponible gratuitement dans l'App Store et dans le Google Play Store. Le logiciel PC peut être téléchargé sur le site www.brematic.com/fr/service. Pour le téléchargement et l'installation de l'application, suivez les instructions à l'écran.



Informations complémentaires relatives à l'application et à l'utilisation du produit disponibles à l'adresse www.brematic.com/fr/service.

Programmer l'adaptateur radio sur la télécommande radio BrematicPRO

L'adaptateur radio peut être directement programmé avec la télécommande radio BrematicPRO.

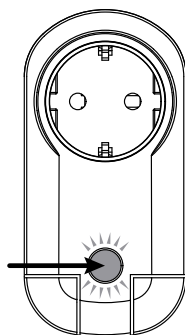

- Appuyez sur la touche de programmation et maintenez-la enfoncée pendant 3 secondes. La LED clignote en rouge.

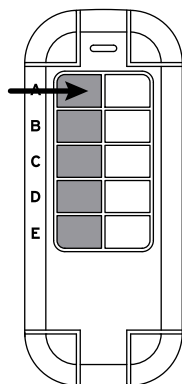

- Pendant que la LED clignote, appuyez sur une touche que vous souhaitez coupler, sur la gauche de la télécommande BrematicPRO. Après le couplage réussi des deux appareils, la LED s'allume en vert. Le processus de programmation est finalisé.

Supprimer le couplage

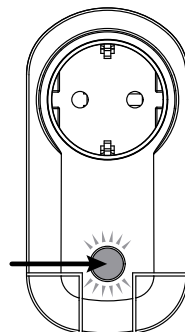

- Appuyez sur la touche de programmation et maintenez-la enfoncée pendant 3 secondes. La LED clignote en rouge.

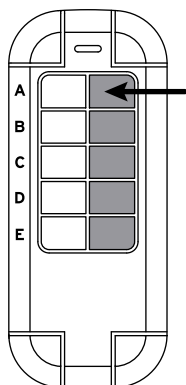

- Pendant que la LED clignote, appuyez sur la touche sur la droite de la télécommande BrematicPRO que vous souhaitez découpler. Le processus de découplage est terminé.

Programmer l'adaptateur radio sur la télécommande radio BrematicPRO Gateway

Il est possible, lors de l'intégration dans le Home Automation Systems BrematicPRO via le BrematicPRO Gateway, grâce à l'application / au logiciel PC BrematicPRO, d'utiliser des fonctionnalités basées sur logiciel, comme par exemple la commande du timer ou des scènes, les fonctions astro (commande du lever et du coucher de soleil).

L'application ou le logiciel PC pour BrematicPRO est installé(e) et ouvert(e).

Le BrematicPRO Gateway est prêt à fonctionner.

- Respectez une distance minimale de 50 cm entre l'appareil et le Gateway.
- Ouvrez le menu «Réglages».
- Choisissez la pièce dans laquelle vous souhaitez utiliser l'appareil.
- Choisissez «Ajouter un appareil».
- Sélectionner la bande de fréquences «868 MHz».
- Au point «Nouvel appareil», choisissez le point «Interrupteur / Prise» et confirmez votre choix avec «Suivant».
- Suivez les instructions sur l'écran.
- Appuyez sur la touche de programmation située sur l'appareil et maintenez-la enfoncée pendant 3 secondes.
- Entrez une désignation d'appareil pour l'adaptateur radio, par exemple «Lampadaire salon».
- Sélectionnez «Ajouter» pour attribuer l'appareil à la pièce.
- Quittez ensuite la pièce avec «Retour», puis appuyez sur «Terminé» pour achever le processus de programmation. L'adaptateur radio est maintenant intégré au Home Automation Systems BrematicPRO.
- Vérifiez le bon fonctionnement de l'adaptateur radio sous «Tester l'appareil» en l'allumant et en l'éteignant.

Dans ce sous-menu, il vous est également possible d'ajouter l'appareil aux favoris.

Vous trouverez des informations complémentaires concernant l'application et l'utilisation sur le site : www.brematic.com/fr/service

Restaurer les paramètres d'usine

L'appareil peut à tout moment être restauré à son état de livraison. La restauration est nécessaire en cas de dysfonctionnement.

- Appuyez sur la touche de programmation pendant au moins 6 secondes. La LED clignote rapidement et s'éteint après environ 3 secondes. L'appareil a été restauré.

Nettoyer l'appareil

⚠ DANGER ! RISQUE DE DÉCHARGE ÉLECTRIQUE !

Débranchez l'appareil du réseau électrique avant de le nettoyer.

Veillez à ce qu'aucun liquide ne pénètre dans l'appareil. La présence de liquide dans l'appareil peut entraîner un court-circuit.

- Nettoyez l'appareil à l'aide d'un chiffon sec et ne peluchant pas. Vous pouvez humidifier légèrement le chiffon en cas de salissures importantes.
- N'utilisez pas de nettoyeur à base de solvant pour le nettoyage. La surface et l'inscription de l'appareil pourraient sinon être endommagées.
- N'immergez jamais l'appareil dans de l'eau ou d'autres liquides. Sinon, vous risquez d'endommager l'appareil.
- Assurez-vous que l'appareil est entièrement sec avant de l'utiliser de nouveau.

Dépannage

Problème	Cause possible	Dépannage
La LED ne clignote pas.	L'appareil n'est pas branché correctement.	Brancher correctement l'appareil. Vérifiez s'il y a du courant dans la prise électrique murale.
L'appareil n'est pas reconnu.	L'appareil est hors de portée du Gateway.	Réduire la distance au Gateway.

Mise au rebut



L'emballage se compose de matières recyclables pouvant être mises au rebut dans les déchetteries locales.

Renseignez-vous auprès de votre commune ou de votre ville sur les possibilités de mise au rebut du produit usagé.



Afin de contribuer à la protection de l'environnement, veuillez ne pas jeter votre produit usagé dans les ordures ménagères, éliminez-le de manière appropriée. Pour obtenir des renseignements concernant les points de collecte et leurs horaires d'ouverture, vous pouvez contacter votre municipalité.

Service

Vous trouverez les informations détaillées concernant le produit sur le site : www.brematic.com/fr/service.
Tél. : 0080048720743 (gratuit)

Fabricant

Hugo Brennenstuhl GmbH & Co. KG

Seestraße 1-3 · D-72074 Tübingen

H. Brennenstuhl S.A.S.

4 rue de Bruxelles · F-67170 Bernolsheim

Iectra-t ag

Blegistrasse 13 · CH-6340 Baar

www.brematic.com

www.brennenstuhl.com

Déclaration de conformité





Par la présente, nous, société Hugo Brennenstuhl GmbH & Co.KG, déclarons que le type de matériel radio FA EM 868 01 W3600 3726 est conforme aux directives 2014/53/CE et 2011/65/CE (RoHS II). La déclaration de conformité européenne est disponible en version complète à l'adresse Internet suivante : www.brematic.com/fr/service/konformitaetsklaerung/ke_1294510.pdf

Cet appareil est conforme aux exigences légales nationales et européennes en application. Tous les noms de société et de produits cités dans ce document sont des marques déposées par leurs propriétaires respectifs.
Tous droits réservés.

NL Draadloze schakeladapter met energiemeting 868.3 MHz

Legenda van de gebruikte pictogrammen	Pagina 22
Veiligheidsinstructies	Pagina 22
Correct gebruik	Pagina 22
Informatie over de draadloze werking	Pagina 23
Duty cycle.....	Pagina 23
Omvang van de levering	Pagina 23
Technische gegevens	Pagina 23
Apparaatoverzicht	Pagina 23
Functie	Pagina 23
Vorbereidingen	Pagina 24
App / pc-software BrematicPRO downloaden	Pagina 24
Draadloos schakelstopcontact aan de BrematicPRO afstandsbediening koppelen	Pagina 24
Koppeling ongedaan maken	Pagina 24
Draadloos schakelstopcontact aan de BrematicPRO-gateway koppelen	Pagina 25
Fabrieksinstellingen terugzetten	Pagina 25
Apparaat reinigen	Pagina 25
Storing oplossen	Pagina 25
Afvoer	Pagina 26
Service	Pagina 26
Fabrikant	Pagina 26
Conformiteitsverklaring	Pagina 26

Legenda van de gebruikte pictogrammen

	Lees a.u.b. de gebruiksaanwijzing!		Voorzichtig! Brandgevaar!
	Neem de waarschuwingen en veiligheidsinstructies in acht!		Voer de verpakking en het apparaat op een milieuvriendelijke manier af!
	Voorzichtig! Kans op elektrische schokken!		

Veiligheidsinstructies

-  De gebruiksaanwijzing maakt deel uit van dit product. Deze bevat belangrijke aanwijzingen omtrent veiligheid, gebruik en verwijdering. Maak uzelf vóór gebruik van het apparaat vertrouwd met alle bedienings- en veiligheidsinstructies. Gebruik het apparaat alleen zoals beschreven en voor de aangegeven gebruiksdoeleinden. Overhandig tevens alle documenten bij doorgifte van het apparaat aan derden.
-  **WAARSCHUWING! LEVENSGEVAAR EN KANS OP ONGEVALLEN VOOR KLEUTERS EN KINDEREN!** Laat kinderen nooit zonder toezicht bij het verpakkingsmateriaal. Er bestaat verstikkingsgevaar door inslikken of inademen van kleine onderdelen of folie. Kinderen onderschatten vaak de gevaren. Houd kinderen altijd uit de buurt van het apparaat. Het is geen speelgoed.
- Dit apparaat kan door kinderen vanaf 8 jaar alsmede door personen met verminderde fysieke, sensorische of mentale vaardigheden of een gebrek aan ervaring en kennis worden gebruikt, als zij onder toezicht staan of geïnstrueerd werden met betrekking tot het veilige gebruik van het apparaat en zij de hieruit voortvloeiende gevaren begrijpen. Kinderen mogen niet met het apparaat spelen. Reiniging en onderhoud mogen niet door kinderen zonder toezicht worden uitgevoerd.
- Gebruik het apparaat alleen in een droge en stofvrije omgeving.
- Gebruik het apparaat alleen binnenshuis.
- Stel het apparaat niet bloot aan ongunstige invloeden zoals
 - vocht,
 - voortdurend zonlicht,
 - warmtebronnen,
 - kou,
 - trillingen.

VOORZICHTIG! KANS OP LETSEL!

- Wij zijn niet aansprakelijk voor materiële schade of persoonlijk letsel als gevolg van onjuist gebruik of het negeren van de veiligheidsinstructies! In dergelijke gevallen vervalt de waarborg / garantie!

- Een ander gebruik dan in deze handleiding beschreven leidt tot schade aan het apparaat. Verander de constructie van het apparaat niet. Anders kan een veilig gebruik niet worden gewaarborgd.

GEVAAR VOOR EEN ELEKTRISCHE SCHOK!

- Open de behuizing niet. Het apparaat bevat geen onderdelen die onderhouden moeten worden. Neem bij storingen contact op met de serviceafdeling.
- Laat werkzaamheden aan het stroomnet uitsluitend in een spanningsloze toestand door een elektro-monteur uitvoeren.
- Het apparaat is niet geschikt als stroomonderbreker. De last wordt niet fysiek van het stroomnet losgekoppeld.
- Neem het apparaat bij zichtbare beschadigingen niet in gebruik.
- Plaats niet meerdere draadloze schakelstopcontacten achter elkaar.
- Verwijder bij storingen het apparaat meteen uit de wandcontactdoos.

BRANDGEVAAR!

- Sluit geen toestellen op het apparaat aan die bij onbeheer in-schakelen brand of andere schade kunnen veroorzaken (bijv. strijkijzers).
- Schakel het apparaat niet ongecontroleerd en zonder toezicht in.
- Gebruik geen verlengkabel.
- Zorg ervoor dat de contactdoos waarop het aangesloten apparaat is aangebracht, vrij toegankelijk is en dat het apparaat niet afgedekt wordt gebruikt.
- Voorkom overbelasting van het apparaat.
- Bij overbelasting bestaat brandgevaar of kan het apparaat beschadigd raken. De maximale belastbaarheid bedraagt 3600 W.

Correct gebruik

Het draadloze schakelstopcontact is uitsluitend bedoeld om de erop aangesloten verbruikers in droge binnenuimtes in en uit te schakelen en meetgegevens zoals spanning, opgenomen vermogen en energieverbruik te registreren.

Informatie over de draadloze werking

Dit apparaat werkt volgens het 868.3 MHz draadloze privé-protocol. De overdracht geschiedt op een niet exclusieve manier, daarom kunnen storingen niet worden uitgesloten.

De reikwijdte in gebouwen kan sterk afwijken van die in het vrije veld. Behalve het zendvermogen en de ontvangst-eigenschappen van de ontvanger spelen omgevingsinvloeden zoals bijv. luchtvochtigheid naast de bouwtechnische voorwaarden ter plaatse een belangrijke rol.

De reikwijdte kan voor een deel aanzienlijk worden beperkt door:

- wanden van hout, gips, beton, gewapend beton
- nabijheid van metaalhoudende en geleidende voorwerpen
- breedbandstoringen bijv. in woongebieden (DECT-telefoons, mobiele telefoons, draadloze koptelefoons, draadloze luidsprekers, draadloze weerstations, babyfoons)
- nabijheid van elektrische motoren, transformatoren, netadapters, computers

Duty cycle

De duty cycle is een wettelijk geregelde begrenzing van de zendtijd van apparaten die zenden in het 868 MHz bereik. Dat moet zorgen voor een probleemloze werking van apparaten die in het 868 MHz bereik werken. De maximale zendtijd van elk afzonderlijk apparaat bedraagt 1 % van een uur (dus 36 seconden / uur). Na het bereiken van de 1 %-limiet kan geen signaal worden verzonden tot de tijdsgrens van de duty cycle is verstreken, dus na een uur.

Omvang van de levering

- 1x draadloze schakeladapter met energiemeting
- 1x beknopte handleiding
- 1x gebruiksaanwijzing (digitaal, als download)

Technische gegevens

Product-aanduiding:	FA EM 868.01 W3600 3726
Art. nr.:	1294510
Draadloze frequentie:	868.3 MHz
Max. zendvermogen:	< 20mW
Frequentieband:	868.1 - 868.5 MHz
Duty cycle:	< 1 % per uur
Voedingsspanning:	230V / AC, 50 Hz
Schakelvermogen max.:	3600W
Stroomopname:	< 1W
Omgevingstemperatuur:	0 °C tot 35 °C
Beschermingsgraad:	IP20
Reikwijdte zonder obstakels:	ca. 100 m

Afmetingen (b x h x d):	113,2 x 55 x 70,7 mm
Gewicht:	114 g

Het apparaat voldoet aan beschermingsklasse I, vervuiling: 2, nominale impulsspanning: 2500V, bedrijfstype: S1, PT175, niveau: 3, éénpolige onderbreking

Niet vervangbare, ingebouwde zekering: thermische zekering

Technische wijzigingen voorbehouden.

Apparaatoverzicht

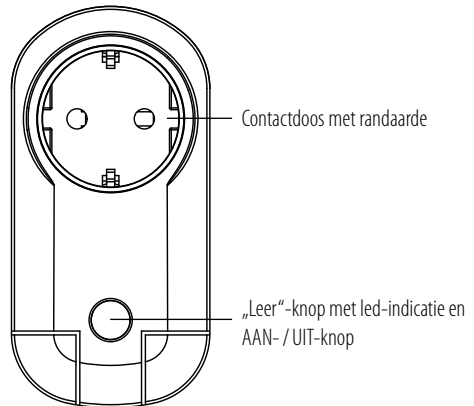

Led-status

brandt groen indien	aan
knippert rood	leermodus
knippert snel rood	draadloos schakelstopcontact gereset

Functie

Het draadloze schakelstopcontact maakt deel uit van de Brennenstuhl Home Automation Systems BrematicPRO, die via de app of pc-software van BrematicPRO wordt aangestuurd. Het draadloze schakelstopcontact kan direct aan de BrematicPRO afstandsbediening worden gekoppeld en bediend. Om verdere software-gestuurde functies (bijv. timer-aansturing, lichtscènes, astro-functie) te kunnen gebruiken, kan deze via de BrematicPRO gateway in het Brennenstuhl Home Automation Systems BrematicPRO worden opgenomen. Behalve het in- en uitschakelen van aangesloten verbruikers, beschikt het apparaat over een meetfunctie: meetgegevens zoals spanning, opgenomen vermogen en energieverbruik worden aan de gateway doorgegeven en worden in de app / pc-software van BrematicPRO weergegeven.

Op het apparaat wordt het energieverbruik van de aangesloten apparaten in Wh opgeslagen. Het verbruik kan in de app via „Reset“ worden gewist.

Opmerking:

Welke componenten aan het draadloze schakelstopcontact te koppelen zijn, vindt u op www.brematic.com/nl/service.

Meer informatie over het koppelen van de componenten vindt u in de gebruiksaanwijzing van de desbetreffende BrematicPRO draadloze component.

Vorbereidingen

- Sluit het draadloze schakelstopcontact aan op een gemakkelijk toegankelijke contactdoos. De plaatselijke netspanning moet overeenkomen met de technische gegevens van het draadloze schakelstopcontact (zie „Technische gegevens“).
- Controleer voor de ingebruikname hoeveel vermogen de verbruiker die u op het draadloze schakelstopcontact wilt aansluiten, opneemt. De maximale belastbaarheid bedraagt 3600 W.

App / pc-software BrematicPRO downloaden

De Brennenstuhl Home Automation Systems BrematicPRO wordt via de app / pc-software van BrematicPRO aangestuurd. De app is in de App Store en in de Google Play Store gratis verkrijgbaar. De pc-software kunt u op www.brematic.com/nl/service downloaden.

Volg voor het downloaden en de installatie de aanwijzingen op het beeldscherm.



Meer informatie over de app en de bediening ervan vindt u op www.brematic.com/nl/service.

Draadloos schakelstopcontact aan de BrematicPRO afstandsbediening koppelen

Het draadloze schakelstopcontact kan direct aan de BrematicPRO afstandsbediening worden gekoppeld.

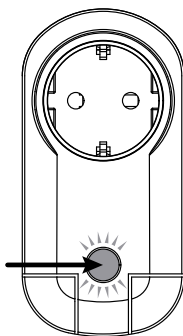

- Houd de „leer“-knop 3 seconden lang ingedrukt. De led knippert rood.

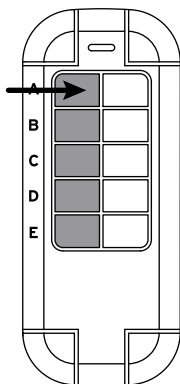

- Druk terwijl de led knippert op een te reserveren linker knop van de draadloze BrematicPRO afstandsbediening. Als de beide apparaten succesvol aan elkaar zijn gekoppeld, brandt de led groen. Het leerproces is afgerond.

Koppeling ongedaan maken

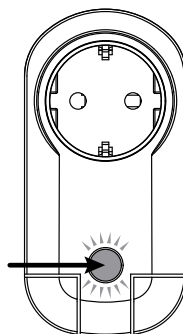

- Houd de „leer“-knop 3 seconden lang ingedrukt. De led knippert rood.

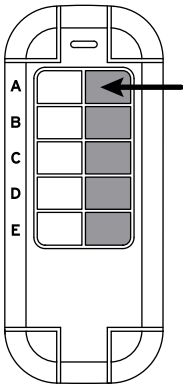

- Druk terwijl de led knippert op de desbetreffende rechter knop van de draadloze Bre-maticPRO afstandsbediening die u wilt ontkoppelen. De ont koppeling is afgesloten.

Draadloos schakelstopcontact aan de BrematicPRO-gateway koppelen

Door het opnemen in het Home Automation Systems BrematicPRO via de BrematicPRO-gateway is het mogelijk om met behulp van de app / pc-software BrematicPRO software-functies te gebruiken zoals bijv. timer-aansturing, lichtscènes, astro-functie (zonsopgang / -ondergang aansturing).

De app of de pc-software van BrematicPRO is geïnstalleerd en geopend. De BrematicPRO-gateway is bedrijfsklaar.

- Houd een minimale afstand aan van 50 cm tussen het apparaat en de gateway.
- Open het menu „Instellingen“.
- Kies het vertrek waarin u het apparaat wilt gebruiken.
- Selecteer „Apparaat toevoegen“.
- Kies de frequentieband „868 MHz“.
- Kies bij „Nieuw apparaat“ de optie „Schakelaar / Contactdoos“ en bevestig uw keuze met „Verder“.
- Volg de aanwijzingen op uw beeldscherm.
- Houd de „leer“-knop op het apparaat 3 seconden lang ingedrukt.
- Voer een naam in voor het draadloze schakelstopcontact, bijv. „Schemerlamp woonkamer“.
- Selecteer „Toevoegen“ om het apparaat aan het vertrek te koppelen.
- Vervolgens via „Terug“ het submenu verlaten, dan op „Gereed“ klikken om het leerproces af te sluiten. Het draadloze schakelstopcontact is nu opgenomen in het Home Automation Systems BrematicPRO.
- Controleer het correct functioneren van het draadloze schakelstopcontact onder „Apparaat testen“ door het in en uit te schakelen. In dit submenu hebt u ook de mogelijkheid om het apparaat toe te voegen aan uw favorieten.

Meer informatie over de app en de bediening ervan vindt u op: www.brematic.com/nl/service

Fabrieksinstellingen terugzetten

Het apparaat kan op elk moment worden teruggezet naar de toestand waarin het geleverd is. Het terugzetten is noodzakelijk als het bijv. niet goed functioneert.

- Houd de „leer“-knop minstens 6 seconden lang ingedrukt. De led knippert snel en dooft na ca. 3 seconden. Het apparaat is teruggezet naar de fabriekstoestand.

Apparaat reinigen

⚠ GEVAAR! GEVAAR DOOR EEN ELEKTRISCHE SCHOK!

Voor het reinigen het apparaat loskoppelen van het stroomnet.

Let erop dat er geen vloeistoffen in het apparaat terecht komen.

Vloeistoffen die in het apparaat terecht komen kunnen kortsluiting veroorzaken.

- Reinig vervolgens het apparaat met een droge, pluisvrije doek. Bij sterke verontreiniging kunt u de doek iets vochtig maken.
- Gebruik voor de reiniging geen reinigers die oplosmiddelen bevatten. Anders kan het oppervlak en de opdruk van het product beschadigd raken.
- Dompel het apparaat nooit in water of andere vloeistoffen. Anders kan het apparaat beschadigd raken.
- Controleer voor de volgende ingebruikname of het apparaat volledig droog is.

Storing oplossen

Probleem	Mogelijke oorzaak	Storing oplossen
Led knippert niet.	Apparaat niet goed in de contactdoos gestoken.	Apparaat goed in de contactdoos steken. Controleer of de wandcontactdoos onder spanning staat.
Apparaat wordt niet herkend.	Apparaat bevindt zich buiten bereik van de gateway.	Afstand tot de gateway verkleinen.

Afvoer



De verpakking bestaat uit milieuvriendelijke grondstoffen die u via de plaatselijke recyclingcontainers kunt afvoeren.

Uw gemeentelijke overheid verstrekt informatie over de mogelijkheden om het uitgediende product af te voeren.



Gooi het afgedankte product omwille van het milieu niet weg via het huisvuil, maar geef het af bij de daarvoor bestemde depots. Over inzamel-depots en hun openingstijden kunt u zich bij de desbetreffende bevoegde instanties informeren.

Service

Bij vragen over het product kunt u contact met ons opnemen via www.brematic.com/nl/service.

Tel.: 0080048720743 (gratis)

Fabrikant

Hugo Brennenstuhl GmbH & Co. KG

Seestraße 1-3 · D-72074 Tübingen

H. Brennenstuhl S.A.S.

4 rue de Bruxelles · F-67170 Bernolsheim

Iecta-t ag

Blegistrasse 13 · CH-6340 Baar

www.brematic.com

www.brennenstuhl.com

Conformiteitsverklaring

Hiermee verklaren wij, de firma Hugo Brennenstuhl GmbH & Co.KG, dat de draadloze installatie type FA EM 868 01 W3600 3726 voldoet aan de richtlijn 2014/53/EU en 2011/65/EU (RoHS II). De volledige tekst van de EU-conformiteitsverklaring staat via het volgende internetadres ter beschikking:





www.brematic.com/nl/service/konformitaetserklaerung/ke_1294510.pdf

Dit apparaat voldoet aan de wettelijke, nationale en Europese eisen. Alle vermelde bedrijfsnamen en productaanduidingen zijn handelsmerken van de desbetreffende eigenaar. Alle rechten voorbehouden.



IT Adattatore via radio con interruttore con misurazione dell'energia 868.3 MHz

Legenda dei pittogrammi utilizzati	Pagina 28
Avvertenze in materia di sicurezza	Pagina 28
Uso conforme	Pagina 29
Informazioni sul funzionamento radio	Pagina 29
Duty Cycle.....	Pagina 29
Contenuto della confezione	Pagina 29
Dati tecnici	Pagina 29
Panoramica dell'apparecchio	Pagina 29
Funzionamento	Pagina 29
Fasi di preparazione	Pagina 30
Scaricare l'app/ il software BrematicPRO per PC	Pagina 30
Configurazione dell'adattatore di commutazione radiocomandato con telecomando radio BrematicPRO	Pagina 30
Eliminazione dell'accoppiamento	Pagina 30
Impostazione dell'adattatore di commutazione radiocomandato tramite gateway BrematicPRO	Pagina 31
Ripristino delle impostazioni di fabbrica	Pagina 31
Pulizia dell'apparecchio	Pagina 31
Risoluzione dei problemi	Pagina 31
Smaltimento	Pagina 32
Assistenza	Pagina 32
Produttore	Pagina 32
Dichiarazione di conformità	Pagina 32

Legenda dei pittogrammi utilizzati

	Leggere il manuale di istruzioni per l'uso!		Attenzione! Pericolo di incendio!
	Osservare le avvertenze e le indicazioni in materia di sicurezza!		Smaltire l'imballaggio e l'apparecchio in modo ecocompatibile!
	Attenzione! Pericolo di folgorazione!		

Avvertenze in materia di sicurezza

-  Le istruzioni per l'uso sono parte integrante di questo prodotto. Esso contiene importanti avvertenze sulla sicurezza, l'utilizzo e lo smaltimento del prodotto. Prima di utilizzare l'apparecchio, familiarizzarsi con tutte le avvertenze per l'uso e la sicurezza. Utilizzare l'apparecchio solo come descritto e per i campi di applicazione indicati. In caso di cessione a terzi dell'apparecchio, consegnare tutta la documentazione.
-  **AVVERTIMENTO! PERICOLO DI MORTE E DI INCIDENTE PER BAMBINI E INFANTI!** Non lasciare mai i bambini privi di sorveglianza con il materiale di imballaggio. Sussiste un pericolo di soffocamento a causa dell'ingerimento o dell'inhalazione di piccole componenti o pellicole. Spesso i bambini sottovalutano i pericoli. Tenere sempre l'apparecchio fuori dalla portata dei bambini. Esso non è un giocattolo.
- Questo apparecchio può essere utilizzato dai bambini dagli 8 anni in su, da persone con capacità fisiche, sensoriali o mentali ridotte o da persone inesperte solo se supervisionate o preventivamente istruite sull'utilizzo in sicurezza dell'apparecchio e solo se informate dei pericoli legati all'apparecchio stesso. I bambini non possono giocare con questo apparecchio. La pulizia e la manutenzione non possono essere eseguite da bambini senza la supervisione di un adulto.
- Utilizzare l'apparecchio solamente in un ambiente asciutto e privo di polvere.
- Utilizzare l'apparecchio solamente in ambienti interni.
- Non esporre l'apparecchio a condizioni sfavorevoli, quali
 - umidità,
 - luce solare costante,
 - radiazione termica,
 - freddo,
 - vibrazioni.

ATTENZIONE! PERICOLO DI LESIONI!

- Si declina ogni responsabilità per danni a cose e persone causati da un uso improprio o dall'inosservanza delle avvertenze di sicurezza! In suddetti casi decade il diritto di garanzia!
- Un utilizzo diverso da quello indicato nel presente manuale danneggia l'apparecchio. Non eseguire modifiche strutturali all'apparecchio. Ciò ne comprometterebbe la sicurezza quando in funzione.

PERICOLO DI FOLGORAZIONE!

- Non aprire l'alloggiamento. L'apparecchio non contiene componenti che necessitano di manutenzione. In caso di malfunzionamento contattare l'assistenza.
- Far eseguire eventuali interventi alla rete elettrica esclusivamente a tensione disattivata da personale qualificato.
- L'apparecchio non è adatto alla messa fuori tensione. Il circuito di carico non è separato galvanicamente dalla rete.
- Non mettere in funzione l'apparecchio in caso di danni visibili.
- Non collegare più adattatori di commutazione radiocomandati in serie.
- In caso di anomalie rimuovere immediatamente l'apparecchio dalla presa elettrica.

PERICOLO DI INCENDIO!

- Non collegare all'apparecchio dispositivi che, accendendosi inavvertitamente, possono causare incendi o altri danni (ad es. ferri da stiro).
- Non accendere l'apparecchio senza controllarlo o monitorarlo.
- Non utilizzare alcuna prolunga.
- Assicurarsi che la presa elettrica installata in prossimità dell'apparecchio collegato sia facilmente accessibile e che l'apparecchio non sia coperto quando viene messo in funzione.
- Evitare un sovraccarico dell'apparecchio.
- In caso di sovraccarico può sussistere il pericolo di incendio o di danni all'apparecchio. Il carico massimo è di 3600 W.

Uso conforme

L'adattatore di commutazione radiocomandato serve esclusivamente ad accendere e spegnere i dispositivi ad esso connessi in locali interni asciutti e a rilevare dati quali la tensione, la potenza assorbita e il consumo di energia.

Informazioni sul funzionamento radio

Questo apparecchio lavora con il protocollo radio proprietario 868,3 MHz. La trasmissione radio viene realizzata tramite una via di trasmissione non esclusiva e, pertanto, non è possibile escludere interferenze.

Il raggio di ricezione negli edifici può discostarsi notevolmente da quelli all'aria aperta. Oltre alla potenza di trasmissione e alle caratteristiche di ricezione del ricevitore, svolgono un ruolo anche gli influssi ambientali, come ad es. l'umidità dell'aria e le condizioni strutturali del luogo.

Il raggio di ricezione può essere considerevolmente ridotto in parte da:

- pareti in legno, gesso, cemento, cemento armato
- prossimità a oggetti metallici e a conduttori di calore
- interferenze della banda larga, ad es. in zone residenziali (telefoni DECT, telefoni cellulari, cuffie radio, altoparlanti radio, stazioni meteorologiche radio, sistemi di sorveglianza per neonati)
- prossimità a motori elettrici, trasformatori, alimentatori, computer

Duty Cycle

Il Duty Cycle designa un limite temporale di trasmissione regolato per legge per quegli apparecchi che trasmettono in un intervallo pari a 868 MHz. In tal modo, si dovrebbe poter garantire un funzionamento ineccepibile degli apparecchi che operano in un intervallo di 868 MHz. Il tempo massimo di trasmissione di ciascun apparecchio è di 1 % all'ora (corrisponde a 36 secondi / ora). Dopo il raggiungimento del limite dell'1 %, l'invio non è possibile fino al termine del limite temporale del Duty Cycle, ossia dopo un'ora.

Contenuto della confezione

- 1 x adattatore via radio con interruttore con misurazione dell'energia
- 1 x guida rapida
- 1 x manuale di istruzioni per l'uso (digitale, da scaricare)

Dati tecnici

Denominazione prodotto:	FA EM 868 01 W3600 3726
Art. n°:	1294510
Frequenza radio:	868,3 MHz
Potenza max. di trasmissione:	< 20 mW

Banda di frequenza:	868,1 - 868,5 MHz
Duty Cycle:	< 1 % / h
Tensione di alimentazione:	230V / AC, 50 Hz
Potenza di commutazione max.:	3600 W
Corrente assorbita:	< 1 W
Temperatura ambientale:	da 0 °C a 35 °C
Grado di isolamento:	IP20
Raggio di ricezione in campo libero:	ca. 100 m
Dimensioni (L x H x P):	113,2 x 55 x 70,7 mm
Peso:	114 g

L'apparecchio è conforme alla classe di isolamento I, impurità: 2, tensione nominale ad impulso: 2500V, modalità operativo: S1, PT1175, piano: 3, spegnimento unipolare
 Fusibile integrato non sostituibile: fusibile termico
 Ci riserviamo il diritto di apportare modifiche di carattere tecnico.

Panoramica dell'apparecchio

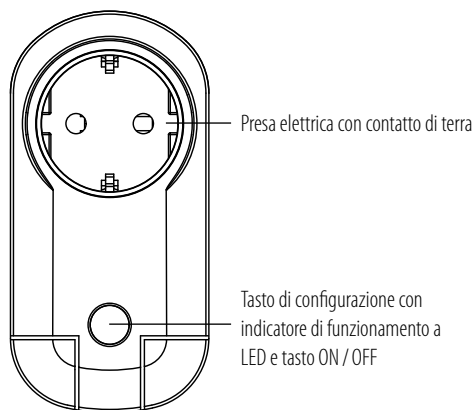

Stato del LED

Emette una luce verde	Acceso
lampeggia una luce rossa	Modalità di configurazione
lampeggia velocemente una luce rossa	Ripristino dell'adattatore di commutazione radiocomandato

Funzionamento

L'adattatore di commutazione radiocomandato è parte integrante del sistema di automazione domestica di Brennenstuhl, comandato tramite app o software BrenmaticPRO per PC. L'adattatore di commutazione radiocomandato può essere accoppiato e collegato direttamente con

il telecomando radio BrematicPRO. Per poter usufruire di ulteriori funzioni basate su software (ad es. gestione del timer, gestione scenari, funzione astronomica) esso può essere collegato al sistema di automazione domestico BrematicPRO di Brennenstuhl tramite il gateway BrematicPRO. Oltre alla funzione di accensione e spegnimento dei dispositivi ad esso collegati, l'apparecchio dispone di una funzione di misurazione: i dati rilevati, quali la tensione, la potenza assorbita e il consumo di energia, vengono trasmessi al gateway e visualizzati nell'app / nel software BrematicPRO per PC.

Il consumo di energia dell'apparecchio collegato viene salvato in Wh sull'apparecchio. Il consumo può essere eliminato nell'app tramite "Reset".

Nota:

Visitare la pagina www.brematic.com/it/service per sapere quali componenti possono essere configurati con l'adattatore di commutazione radiocomandato.

Per ulteriori informazioni sulla configurazione dei componenti leggere il manuale di istruzioni del rispettivo componente radio BrematicPRO.

Fasi di preparazione

- Connettere l'adattatore di commutazione radiocomandato a una presa elettrica facilmente accessibile. La tensione di rete locale deve corrispondere a quella indicata nei dati tecnici dell'adattatore di commutazione radiocomandato (vedi "Dati tecnici").
- Verificare prima della messa in funzione la potenza assorbita del dispositivo in uso che si desidera collegare all'adattatore di commutazione radiocomandato. Il carico massimo è di 3600 W.

Scaricare l'app / il software BrematicPRO per PC

Il sistema di automazione domestica BrematicPRO di Brennenstuhl viene comandato tramite app o software BrematicPRO per PC. L'app è disponibile gratuitamente nell'App Store e nel Google Play Store. Il software per PC può essere scaricato dal sito www.brematic.com/it/service.

Per il download e l'installazione seguire le istruzioni presenti sul display.



Ulteriori informazioni sull'app e sul comando sono disponibili su www.brematic.com/it/service.

Configurazione dell'adattatore di commutazione radiocomandato con telecomando radio BrematicPRO

L'adattatore di commutazione radiocomandato può essere configurato direttamente dal telecomando radio BrematicPRO.

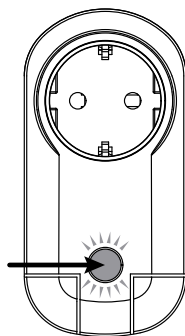

- Premere e tenere premuto il tasto di configurazione per 3 secondi. Il LED lampeggia di rosso.

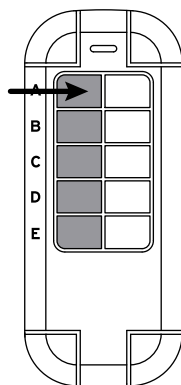

- Mentre il LED lampeggia, premere un tasto sinistro sul telecomando radio BrematicPRO che si desidera impostare. Una volta che i due apparecchi sono stati accoppiati, il LED si illuminerà di verde. La procedura di configurazione è terminata.

Eliminazione dell'accoppiamento

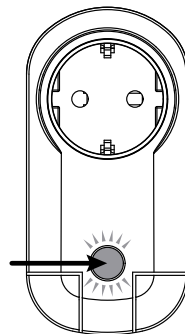

- Premere e tenere premuto il tasto di configurazione per 3 secondi. Il LED lampeggia di rosso.

Smaltimento



L'imballaggio è composto da materiali ecocompatibili che possono essere smaltiti presso i siti di raccolta locali per il riciclaggio.

Informarsi presso l'amministrazione comunale o locale circa le possibilità di smaltimento del prodotto usato.



Per questioni di tutela ambientale non gettare il prodotto usato tra i rifiuti domestici; provvedere invece al suo corretto smaltimento. Presso l'amministrazione competente è possibile ricevere informazioni circa i siti di raccolta e i relativi orari di apertura.

Assistenza

Per domande sul prodotto contattarci su www.brematic.com/it/service.
Tel.: 0080048720743 (gratuito)

Produttore

Hugo Brennenstuhl GmbH & Co. KG

Seestraße 1-3 · D-72074 Tübingen

H. Brennenstuhl S.A.S.

4 rue de Bruxelles · F-67170 Bernolsheim

lectra-t ag

Blegistrasse 13 · CH-6340 Baar

www.brematic.com

www.brennenstuhl.com

Dichiarazione di conformità

Con la presente l'azienda Hugo Brennenstuhl GmbH & Co.KG dichiara che il tipo di impianto radio FA EM 868 01 W3600 3726 è conforme alla direttiva 2014/53/UE e alla direttiva 2011/65/UE (RoHS II). Il testo completo della dichiarazione UE di conformità è disponibile al seguente indirizzo Internet: www.brematic.com/it/service/konformitaets-erklaerung/ke_1294510.pdf

Il presente apparecchio è stato realizzato in osservanza dei requisiti legali europei e nazionali. Tutti i nomi delle aziende riportate e le denominazioni dei prodotti costituiscono un marchio di fabbrica del rispettivo titolare.

Tutti i diritti riservati.



brennenstuhl®

Smart up your home.
www.brematic.com



Hugo Brennenstuhl GmbH & Co. KG
Seestraße 1-3 · D-72074 Tübingen

H. Brennenstuhl S.A.S.
4 rue de Bruxelles · F-67170 Bernolsheim

lectra-t AG
Blegistrasse 13 · CH-6340 Baar

www.brematic.com
www.brennenstuhl.com

0489979 / 418