

Дата производства:
Өндірілген уақыты:

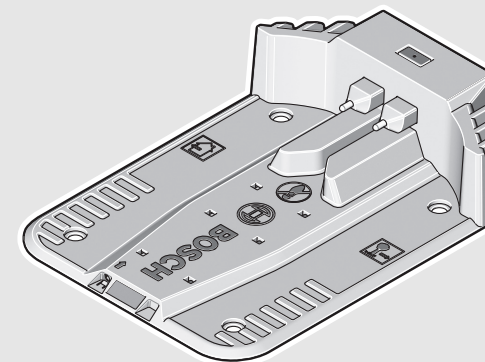
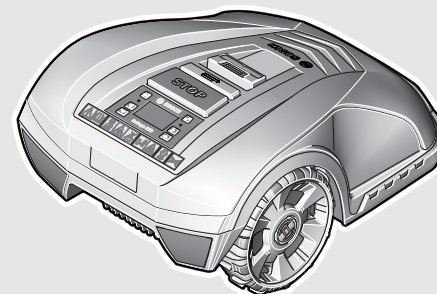

Robert Bosch Power Tools GmbH
70538 Stuttgart
GERMANY

www.bosch-garden.com

F 016 L81 221 (2016.12) O / 376



Indego 350 | Indego 400 Indego 350 Connect | Indego 400 Connect



- | | | |
|--|--|---|
| de Originalbetriebsanleitung | tr Orijinal işletme talimatı | bg Оригинална инструкция |
| en Original instructions | pl Instrukcja oryginalna | mk Оригинално упатство за работа |
| fr Notice originale | cs Původní návod k používání | sr Originalno uputstvo za rad |
| es Manual original | sk Pôvodný návod na použitie | sl Izvirna navodila |
| pt Manual original | hu Eredeti használati utasítás | hr Originalne upute za rad |
| it Istruzioni originali | ru Оригинальное руководство по эксплуатации | et Algupärane kasutusjuhend |
| nl Oorspronkelijke gebruiksaanwijzing | uk Оригінальна інструкція з експлуатації | lv Instrukcijas oriģinālvalodā |
| da Original brugsanvisning | kk Пайдалану нұсқаулығының түпнұсқасы | lt Originali instrukcija |
| sv Bruksanvisning i original | ro Instrucțiuni originale | |
| no Original driftsinstruks | | |
| fi Alkuperäiset ohjeet | | |
| el Πρωτότυπο οδηγιών χρήσης | | |





Deutsch	Seite	8
English	Page	20
Français	Page	32
Español	Página	44
Português.....	Página	57
Italiano	Pagina	70
Nederlands	Pagina	83
Dansk	Side	95
Svenska	Sida	107
Norsk	Side	118
Suomi	Sivu	129
Ελληνικά.....	Σελίδα	140
Türkçe	Sayfa	153
Polski	Strona	165
Česky	Strana	179
Slovensky.....	Strana	191
Magyar	Oldal	203
Русский	Страница	216
Українська.....	Сторінка	231
Қазақша.....	Бет	244
Română	Pagina	260
Български	Страница	273
Македонски	Страна	287
Srpski	Strana	299
Slovensko	Stran	310
Hrvatski	Stranica	323
Eesti	Lehekülj	335
Latviešu	Lappuse	346
Lietuviškai	Puslapis	358
CE		1

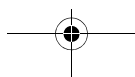
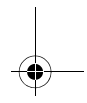
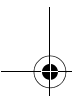
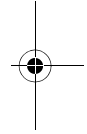
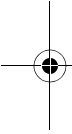

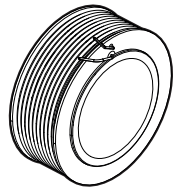

100 m
F 016 800 373

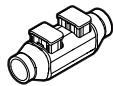

4 x
F 016 800 432

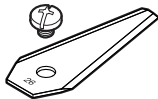

3 x
F 016 800 321

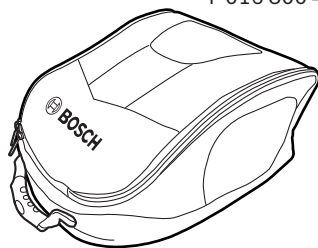

F 016 800 469



20 x
F 016 800 485



100 x
F 016 800 484

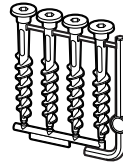

1 x
F 016 800 468



F 016 800 314
F 016 800 292

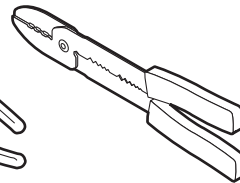
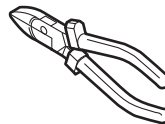
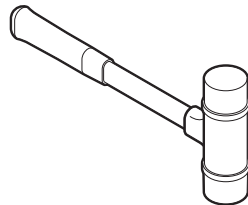

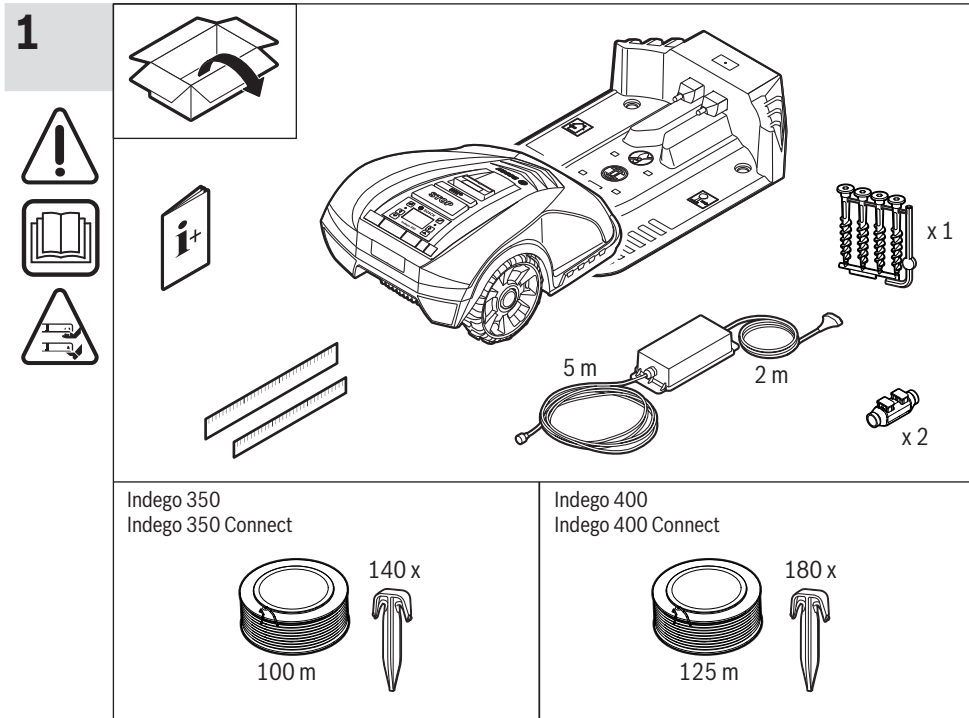

2

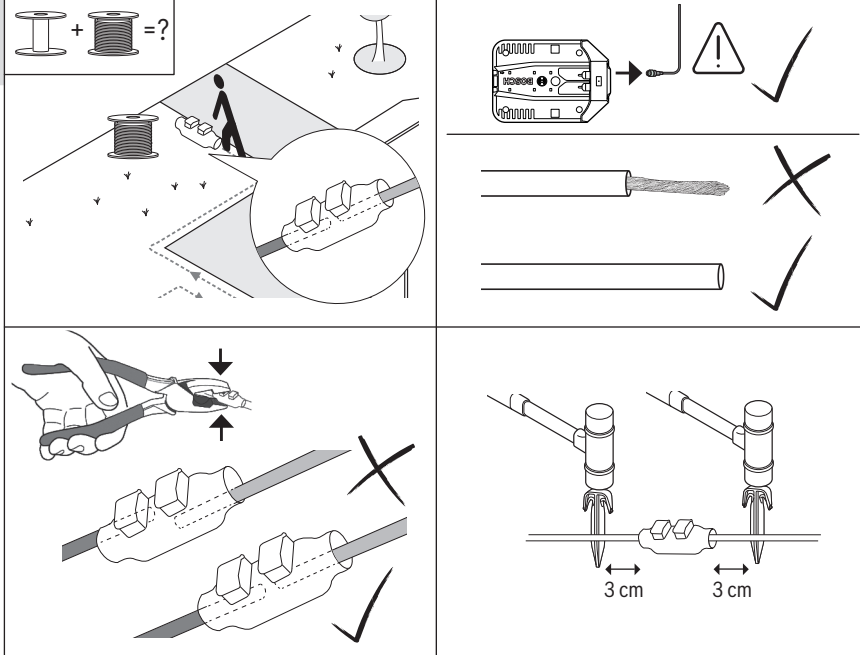

3

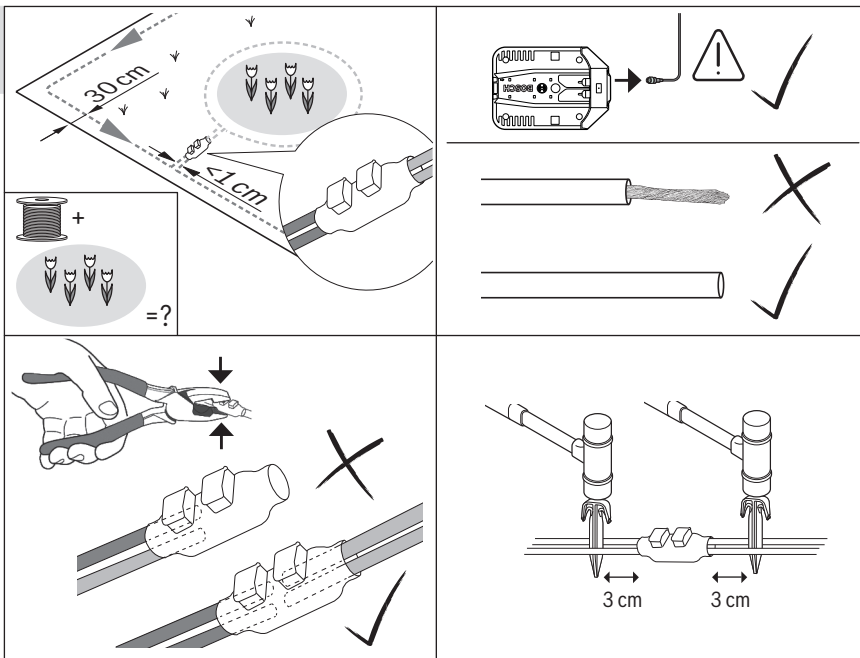

4

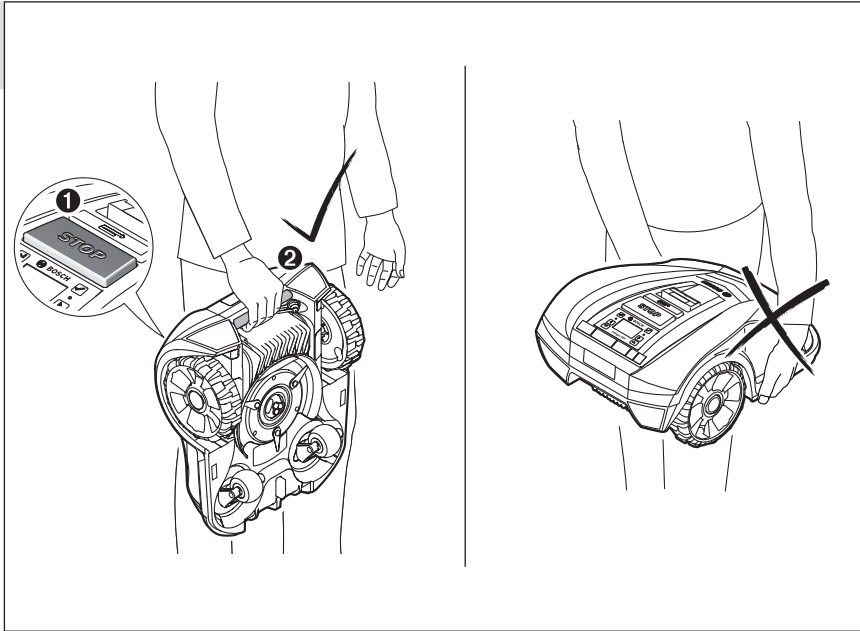

5

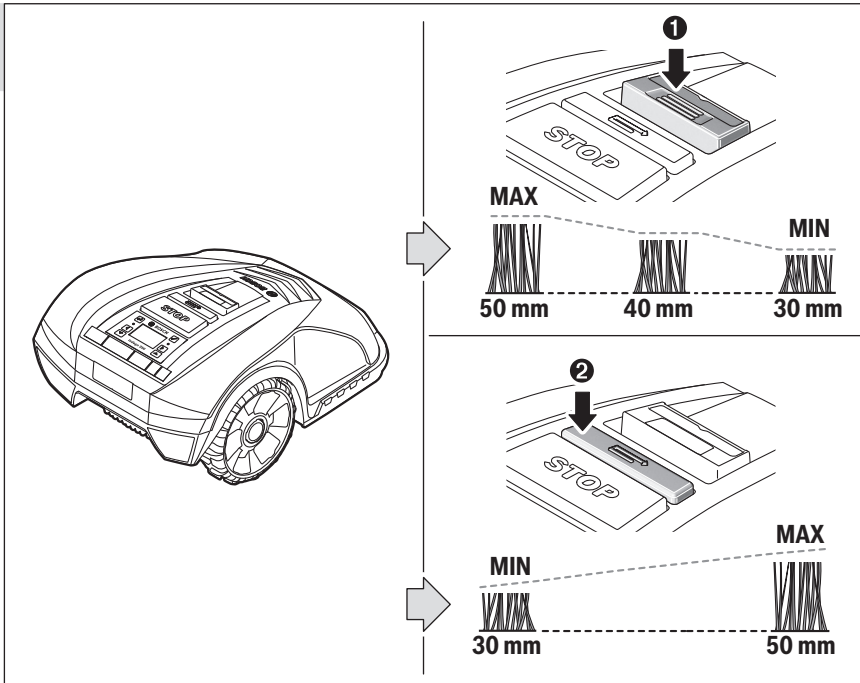

A

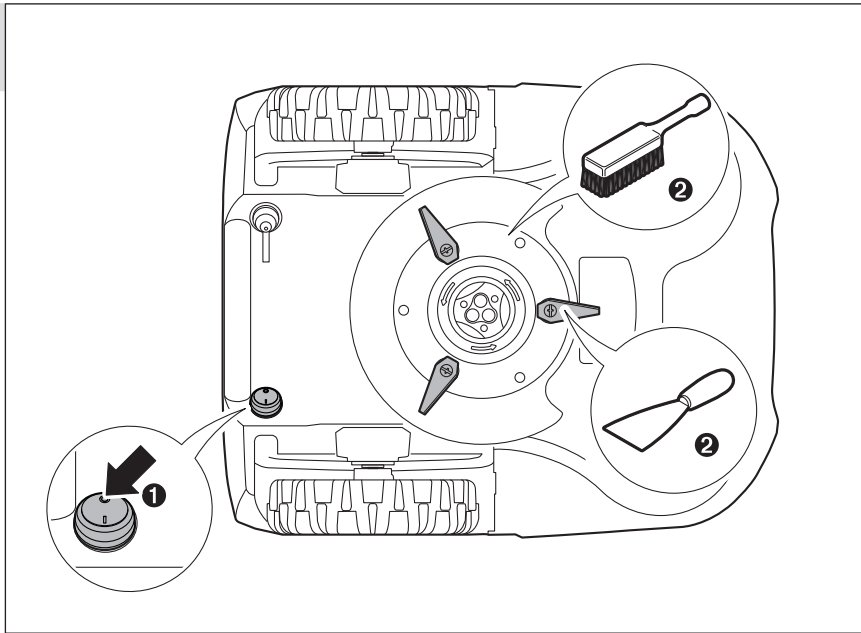

B

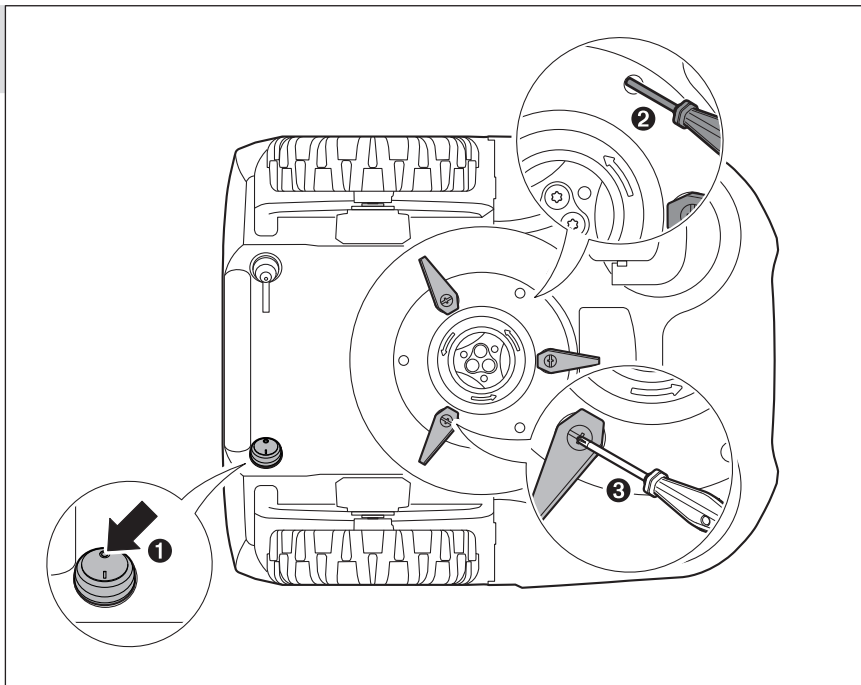

Deutsch

Vielen Dank, dass Sie sich für den Indego Mähroboter entschieden haben.

Lesen Sie bitte die nachfolgenden Sicherheitshinweise, bevor Sie den Indego installieren.

Sicherheitshinweise

Achtung! Lesen Sie die nachfolgenden Anweisungen sorgfältig durch. Machen Sie sich mit den Bedienelementen und dem ordnungsgemäßen Gebrauch des Gartengeräts vertraut. Bewahren Sie die Betriebsanleitung für eine spätere Verwendung bitte sicher auf.

Erläuterung der Symbole auf dem Gartengerät



Allgemeiner Gefahrenhinweis. Stellen Sie sicher, dass durch das Gartengerät keine Ausgänge blockiert oder versperrt werden.



Warnung: Lesen Sie die Betriebsanleitung bevor Sie das Gartengerät in Betrieb nehmen.



Warnung: Betätigen Sie den Trennschalter, bevor Sie die Arbeiten am Gartengerät ausführen oder das Gartengerät hochheben.



Vorsicht: Berühren Sie nicht die rotierenden Messer. Die Messer sind scharf. Vorsicht vor dem Verlust von Zehen und Fingern.



Warten Sie, bis alle Teile des Gartengeräts vollständig zur Ruhe gekommen sind, bevor Sie diese anfassen. Die Messer rotieren nach dem Abschalten des Gartengeräts

noch weiter und können Verletzungen verursachen.



Achten Sie darauf, dass in der Nähe stehende Personen nicht durch weggeschleuderte Fremdkörper verletzt werden.



Warnung: Halten Sie einen sicheren Abstand zum Gartengerät, wenn es arbeitet.



Fahren Sie nicht auf dem Gartengerät.



Das Ladegerät ist mit einem Sicherheitstransformator ausgestattet.

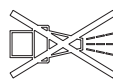

Verwenden Sie zur Reinigung des Gartengeräts keinen Hochdruckreiniger oder Gartenschlauch.



Überprüfen Sie, ob der Begrenzungsdraht vollständig am Boden befestigt ist, ohne lose Drahtschlaufen. Lose Drahtschlaufen können eine Stolpergefahr darstellen.

Bedienung

► **Schalten Sie vor allen Arbeiten am Gartengerät (z. B. Wartung, Werkzeugwechsel, usw.) sowie während dem Transport und der Lagerung das Gartengerät mit dem Trennschalter aus.**

► Kinder sollten beaufsichtigt werden, um sicherzustellen, dass sie nicht mit dem Gartengerät spielen.

► Erlauben Sie Kindern, Personen mit eingeschränkten physischen, sensorischen oder geistigen Fähigkeiten oder mangelnder Erfahrung und/oder

mangelndem Wissen und/oder mit diesen Anweisungen nicht vertrauten Personen niemals das Gartengerät zu benutzen. Nationale Vorschriften beschränken möglicherweise das Alter des Bedieners.

- ▶ Benutzen Sie das Gartengerät nicht barfuß oder mit offenen Sandalen. Tragen Sie stets festes Schuhwerk und eine lange Hose.
- ▶ Bei schlechten Wetterbedingungen insbesondere bei einem aufziehendem Gewitter nicht mit dem Rasenmäher arbeiten.
- ▶ Sorgen Sie bei der Bedienung des Gartengerätes und wenn Sie sich ihm nähern immer für ein stabiles Gleichgewicht und einen sicheren Stand, insbesondere an Hängen und bei nassem Rasen. Strecken Sie sich nicht dabei vor. Bedienen Sie das Gerät sorgsam und ohne Hast.
- ▶ Der Bediener ist für Unfälle oder Schäden an anderen Menschen oder deren Eigentum verantwortlich.
- ▶ Betätigen Sie sofort die rote Stopp-Taste, wenn beim Betrieb des Gartengeräts irgendwelche Gefahren auftreten.
- ▶ Stellen Sie die korrekte Installation des Begrenzungsdrahts gemäß der Installationsanleitung sicher.
- ▶ Überprüfen Sie regelmäßig den Bereich, auf dem das Gartengerät verwendet wird und entfernen Sie alle Steine, Stöcke, Drähte und andere fremde Gegenstände.
- ▶ Verlegen Sie im Arbeitsbereich keine spannungsführenden Netzkabel. Wenn sich im Mähroboter ein Netzkabel verfangt, muss dieses vor dem Entfernen vom Netz getrennt werden.

- ▶ Überprüfen Sie das Gartengerät regelmäßig um sicherzustellen, dass Messer, Messerschrauben und die Schneideinrichtung nicht verschlissen oder beschädigt sind. Ersetzen Sie abgenutzte Messer und Messerschrauben im ganzen Satz, um Unwucht zu vermeiden.
- ▶ Benutzen Sie das Gartengerät niemals mit beschädigten Schutzabdeckungen oder ohne Sicherheitseinrichtungen.
- ▶ Bringen Sie Ihre Hände und Füße nicht in die Nähe oder unter rotierende Teile.
- ▶ Heben bzw. tragen Sie das Gartengerät niemals bei laufendem Motor.
- ▶ Lassen Sie das Gartengerät nicht unbeaufsichtigt arbeiten, wenn Sie wissen, dass sich Haustiere, Kinder oder Personen in unmittelbarer Nähe aufhalten.
- ▶ Starten Sie das Gartengerät entsprechend den Anweisungen und stehen Sie in sicherem Abstand zu rotierenden Teilen.
- ▶ Betreiben Sie das Gartengerät nicht zur gleichen Zeit mit einem Rasensprenger. Programmieren Sie eine Mähzeit, um sicherzustellen, dass die beiden Systeme nicht gleichzeitig arbeiten.
- ▶ Falls aus irgendeinem Grund das Gartengerät ins Wasser fällt, entfernen Sie dieses aus dem Wasser und schalten Sie es mittels Trennschalter aus. Schalten Sie das Gartengerät nicht

10 | Deutsch

ein, kontaktieren Sie den Bosch Kundendienst.

- ▶ **Nehmen Sie keine Veränderungen am Gartengerät vor.** Unzulässige Veränderungen können die Sicherheit Ihres Gartengerätes beeinträchtigen und zu verstärkten Geräuschen und Vibrationen führen.

Schalten Sie das Gartengerät mit dem Trennschalter aus:

- vor dem Beseitigen von Blockierungen,
- wenn Sie das Gartengerät überprüfen, reinigen oder an ihm arbeiten,
- vor der Lagerung,
- wenn das Gartengerät ungewöhnlich vibriert (Gartengerät anhalten und sofort überprüfen),
- nach dem Zusammenstoß mit einem fremden Gegenstand. Überprüfen Sie das Gartengerät auf Schäden und kontaktieren Sie den Bosch Kundendienst wegen notwendiger Reparaturen.

Wartung

- ▶ **Tragen Sie immer Gartenhandschuhe, wenn Sie im Bereich der scharfen Messer hantieren oder arbeiten.**
- ▶ **Schalten Sie vor allen Arbeiten am Gartengerät dieses mit dem Trennschalter aus.**
- ▶ **Ziehen Sie vor allen Arbeiten an der Ladestation oder am Netzteil den Netzstecker aus der Steckdose.**

Reinigen Sie das Äußere des Gartengeräts gründlich mit einer weichen Bürste

und einem Tuch. **Verwenden Sie kein Wasser und keine Lösungs- oder Poliermittel.** Entfernen Sie sämtliche Grasanhaftungen und Ablagerungen, insbesondere von den Lüftungsschlitzen.

Drehen Sie das Gartengerät mit der Unterseite nach oben und reinigen Sie regelmäßig den Messerbereich. Benutzen Sie eine feste Bürste oder einen Schaber, um fest anhaftenden Grasschnitt zu entfernen. (siehe Bild A)

Die Messer können gewendet werden. (siehe Bild B)

- ▶ Stellen Sie den Festsitz aller Muttern, Bolzen und Schrauben sicher, damit ein sicherer Arbeitszustand des Gartengeräts gewährleistet ist. (siehe Bild B)
- ▶ Inspizieren Sie das Gartengerät regelmäßig und ersetzen Sie zu Ihrer Sicherheit abgenutzte und beschädigte Teile.
- ▶ Achten Sie darauf, dass nur original Bosch Ersatzteile verwendet werden.
- ▶ Ersetzen Sie bei Bedarf Messer und Schrauben im ganzen Satz.

Winter Lagerung und Transport

- ▶ **Schalten Sie den Mähroboter über den Trennschalter aus.**
- ▶ Der Indego ist betriebsbereit bei Temperaturen zwischen 5 °C und 45 °C. Lagern Sie den Indego und die Ladestation in der Wintersaison, wenn sich die Temperaturen dauerhaft unter 5 °C befinden, unerreichbar für Kinder an einem sicheren und trockenen Ort.

Stellen Sie keine anderen Gegenstände auf den Mäher oder die Ladestation.

Wenn Sie den Indego über längere Strecken transportieren, verwenden Sie am besten die Originalverpackung.

Das Gartengerät kann auch in der Indego 400 Aufbewahrungstasche gelagert werden.

- ▶ Lagern Sie das Gartengerät nur im Temperaturbereich von -20 °C und 50 °C . Lassen Sie das Gartengerät z. B. im Sommer nicht im Auto liegen.

USB

- ▶ Das Gartengerät verfügt über eine USB-Schnittstelle die ausschließlich für Softwareupdates zu verwenden ist. Benutzen Sie nur zugelassene USB.org-Sticks und zugelassene USB.org OTG-Kabel.
- ▶ **Verwenden Sie die USB-Schnittstelle nicht für sonstige Zwecke. Stecken Sie keine externen Geräte ein.**

Gefährdungen durch den Akku

- ▶ Die Aufladung darf nur in der von Bosch zugelassenen Ladestation erfolgen.
- ▶ Der Indego arbeitet zwischen 5 °C und 45 °C . Liegt die Akku Temperatur außerhalb dieses Arbeitsbereichs, zeigt der Indego eine Nachricht an und verlässt die Basisstation nicht. Im Betrieb wird der Indego zur Basisstation zurückkehren oder auf der Stelle stehen bleiben.
- ▶ Vermeiden Sie den Kontakt mit dem Gartengerät, wenn in einem außergewöhnlichen Fall Flüssigkeit aus dem

Akku austritt. Nehmen Sie bei Kontakt mit dieser Flüssigkeit ärztliche Hilfe in Anspruch.

- ▶ Wenn der Akku beschädigt wird, kann Flüssigkeit austreten und benachbarte Teile benetzen. Prüfen Sie betroffene Teile und kontaktieren Sie den Bosch Kundendienst.
- ▶ **Öffnen Sie das Gartengerät und den innenliegenden Akku nicht.** Es besteht die Gefahr eines Kurzschlusses sowie eines elektrischen Schlags.
- ▶ **Schützen Sie das Gartengerät vor Feuer.** Es besteht Explosionsgefahr des Akkus. Bei einem Brand oder Explosion des Akkus, kontaktieren Sie den Notdienst.
- ▶ **Bei Beschädigung und unsachgemäßem Gebrauch des Gartengeräts können Dämpfe aus dem Akku austreten. Führen Sie Frischluft zu und suchen Sie bei Beschwerden einen Arzt auf.** Die Dämpfe können die Atemwege reizen.

Sicherheitshinweise für Ladegerät und Netzteil

- ▶ **Verwenden Sie zum Laden des Mähers nur die original Bosch Basisstation und Netzkabel.** Ansonsten besteht Explosions- und Brandgefahr.
- ▶ **Überprüfen Sie regelmäßig die Basisstation, Netzteil, Kabel und Stecker. Trennen Sie bei Beschädigung oder Alterung die Basisstation oder das Netzteil vom Stromnetz und benutzen Sie diese nicht. Öffnen Sie die Basisstation oder das Netzteil nicht selbst. Las-**

12 | Deutsch

sen Sie Reparaturen nur von qualifiziertem Bosch Fachpersonal und nur mit Original-Ersatzteilen ausführen. Beschädigung an Ladestation, Netzteil, Kabel oder Stecker erhöhen das Risiko eines elektrischen Schlages.

- ▶ **Betreiben Sie die Ladestation und das Netzteil nicht auf leicht brennbarem Untergrund (z. B. Papier, Textilien etc.) bzw. in brennbarer Umgebung.** Wegen der beim Laden auftretenden Erwärmung der Ladestation und des Netzteils besteht Brandgefahr.
- ▶ **Beaufsichtigen Sie Kinder.** Damit wird sichergestellt, dass Kinder nicht mit der Ladestation, dem Netzteil oder dem Gartengerät spielen.
- ▶ Die Spannung der Stromquelle muss mit den Angaben auf dem Netzteil übereinstimmen.
- ▶ Wir empfehlen das Netzteil nur an eine Steckdose anzuschließen, die über einen FI-Schutzschalter mit einem Fehlerstrom von 30 mA abgesichert ist. Prüfen Sie die Funktion des FI-Schutzschalters regelmäßig.
- ▶ Das Netzkabel muss regelmäßig auf Beschädigung überprüft werden.
- ▶ Trennen Sie im Falle einer Überschwemmung der Basisstation das Netzteil vom Stromnetz und kontaktieren Sie den Bosch Kundendienst.
- ▶ Berühren Sie niemals den Netzstecker oder sonstige Stecker mit nassen Händen.

- ▶ Die Anschlussleitung nicht überfahren, quetschen oder daran zerrren, da sie beschädigt werden könnte. Schützen Sie das Kabel vor Hitze, Öl und scharfen Kanten.

Das Netzteil ist zur Sicherheit schutzisoliert und benötigt keine Erdung. Die Betriebsspannung beträgt 230 V AC, 50 Hz (für Nicht-EU-Länder 220 V, 240 V je nach Ausführung). Informationen erhalten Sie bei Ihrer autorisierten Bosch Kundendienststelle.

In Zweifelsfällen fragen Sie einen ausgebildeten Elektriker oder die nächste Bosch Service-Vertretung.

Symbole

Die nachfolgenden Symbole sind für das Lesen und Verstehen der Betriebsanleitung von Bedeutung. Prägen Sie sich die Symbole und ihre Bedeutung ein. Die richtige Interpretation der Symbole hilft Ihnen, das Gartengerät besser und sicherer zu gebrauchen.

Symbol	Bedeutung
	Tragen Sie Schutzhandschuhe
	Gestattete Handlung
	Verbotene Handlung
	Zubehör/Ersatzteile

Bestimmungsgemäßer Gebrauch

Das Gartengerät ist dazu bestimmt, um im privaten Bereich den Rasen zu mähen.

Verwenden Sie den Mähroboter nicht in Innenräumen.

Verwenden Sie den Mähroboter nicht für andere Zwecke, es erhöht die Gefahr von Unfällen und möglicher Beschädigung des Gartengeräts. Versuchen Sie nicht den Mähroboter zu verändern, da dies zu Unfällen oder möglicher Beschädigung des Gartengeräts führen kann.

Technische Daten

Mähroboter	SI-Einheiten	Indego 350	Indego 400	Indego 350 Connect	Indego 400 Connect
Sachnummer		3 600 HBO 0..	3 600 HBO 0..	3 600 HBO 1..	3 600 HBO 1..
Schnittbreite	cm	19	19	19	19
Schnitthöhe	mm	30 – 50	30 – 50	30 – 50	30 – 50
Hangwinkel (max.)	°	15	15	15	15
Größe der Arbeitsfläche					
– maximal	m ²	350	400	350	400
– minimal	m ²	20	20	20	20
– pro Akku-Ladung bis zu*	m ²	35	35	35	35
Gewicht	kg	8	8	8	8
Schutzart		IPX4	IPX4	IPX4	IPX4
Seriennummer		siehe Typenschild am Gartengerät			
Akku		Li-Ionen	Li-Ionen	Li-Ionen	Li-Ionen
Nennspannung	VDC	18	18	18	18
Kapazität	Ah	2,5	2,5	2,5	2,5
Anzahl der Akkuzellen		5	5	5	5
Betriebszeit, durchschnittlich*	min	30	30	30	30
Akku-Ladezeit (max.)	min	45	45	45	45
Begrenzungsdraht					
Begrenzungsdraht					
– mitgeliefertes Kabel	m	100	125	100	125
– installierte Länge, min.	m	20	20	20	20
– installierte Länge, max.	m	250	250	250	250
Ladestation					
Sachnummer		F 016 L68 963	F 016 L68 963	F 016 L68 963	F 016 L68 963
Eingangsspannung	VDC	24	24	24	24
Stromaufnahme Laden/Begrenzungsdraht eingeschaltet	W	55/12	55/12	55/12	55/12
Ladestrom (bis zu)	A	2,3	2,3	2,3	2,3
Zulässiger Ladetemperaturbereich**	°C	5 – 45	5 – 45	5 – 45	5 – 45
Gewicht	kg	1,65	1,65	1,65	1,65
Schutzart		IPX4	IPX4	IPX4	IPX4
Netzteil					
Sachnummer					
Schweiz		F 016 L69 439	F 016 L69 439	F 016 L69 439	F 016 L69 439
England		F 016 L69 437	F 016 L69 437	F 016 L69 437	F 016 L69 437
Restliches Europa		F 016 L69 170	F 016 L69 170	F 016 L69 170	F 016 L69 170
Südkorea		F 016 L69 441	F 016 L69 441	F 016 L69 441	F 016 L69 441
Eingangsspannung (Wechselspannung)	V	220 – 240	220 – 240	220 – 240	220 – 240
Schutzklasse		□ / II	□ / II	□ / II	□ / II
Frequenz	Hz	50/60	50/60	50/60	50/60

*abhängig von Schnitthöhe, Grasbedingungen und Feuchtigkeit

**Interner Akku-Temperaturbereich

Die Angaben gelten für eine Nennspannung [U] von 230 V. Bei abweichenden Spannungen und in länderspezifischen Ausführungen können diese Angaben variieren.

14 | Deutsch

Mähroboter	SI-Einheiten	Indego 350	Indego 400	Indego 350 Connect	Indego 400 Connect
Ausgangsspannung (Gleichspannung)	V	24	24	24	24
Schutzart		IPX7	IPX7	IPX7	IPX7
Gewicht	kg	0,8	0,8	0,8	0,8

*abhängig von Schnitthöhe, Grasbedingungen und Feuchtigkeit

**Interner Akku-Temperaturbereich

Die Angaben gelten für eine Nennspannung [U] von 230 V. Bei abweichenden Spannungen und in länderspezifischen Ausführungen können diese Angaben variieren.

Geräusch-/Vibrationsinformation

Geräuschemissionswerte ermittelt entsprechend EN 50636-2-107.

Der A-bewertete Geräuschpegel des Gerätes beträgt typischerweise: Schallleistungspegel 61 dB(A). Unsicherheit K = 2 dB.

Erklärung der Abbildungen für die Installation (Siehe Seiten 3 – 7)

Handlungsziel	Bild	Seite
Lieferumfang/Gartengerät auspacken	1	4
Begrenzungsdraht verlängern	2	5
Begrenzungsdraht um ein neues inneres Objekt verlegen	3	5
Anheben und Tragen des Gartengeräts	4	6
Schnitthöhe einstellen	5	6
Reinigung	A	7
Wartung	B	7

Installation

Mit nachfolgendem QR-Code können Sie sich ein Video über die Installation des Indego unter www.bosch-indego.com ansehen. Folgen Sie alternativ die mit dem Produkt mitgelieferte Installationsanleitung.



Hinweis: Die Ladestation muss an einer Außenkante der Rasenfläche auf dem Begrenzungsdraht positioniert werden. Sie kann nicht an der Seite eines Schuppens oder Gerätehauses stehen, das als Insel innerhalb der Rasenfläche steht.

Hinweis: Der maximale Abstand zwischen Begrenzungsdraht und Indego innerhalb des Mähbereichs darf 16 m nicht überschreiten.

Begrenzen Sie Objekte die im Rasen tiefer als 5 cm liegen, wie z. B. Teiche, Blumenbeete, usw. im Uhrzeigersinn um das Objekt herum.

Hinweis: Zusätzlicher Begrenzungsdraht kann mit einem Verbindler angeschlossen werden. (siehe Bild 2–3)
Der Begrenzungsdraht kann auf eine Länge von maximal 250 m verlängert werden.

Verlegen Sie den Begrenzungsdraht bis zu 5 cm tief im Boden, wenn Sie Ihren Rasen auch Vertikutieren oder Harken wollen. Meiden Sie den Bereich des Begrenzungsdrahts.

Vermeiden Sie beim Auslegen des Begrenzungsdrahtes einen Winkel unter 45°. Dies kann die Leistung beeinträchtigen.

Anzeige

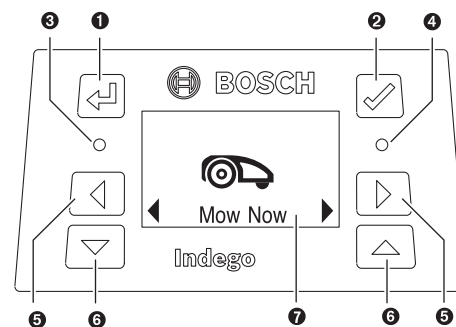

Symbol	Bedeutung
1	Pfeiltaste Zurück
2	Bestätigungstaste
3	Rote LED an: Fehler Gartengerät
4	Grüne LED an: Gartengerät ist aktiv Grüne LED aus: Das Gartengerät ist inaktiv und Ihr vierstelliger PIN-Code wird zur Aktivierung des Gartengeräts benötigt. Oder, das Gartengerät ist nicht mit der Ladestation verbunden, der Trennschalter muss eingeschaltet werden und Ihr vierstelliger PIN-Code wird zur Aktivierung des Mähers benötigt.
5	Pfeiltasten links/rechts
6	Pfeiltasten unten/oben
7	Anzeige mit Dialogfenster

Mähen

- ▶ **Lassen Sie Kinder nicht auf dem Gartengerät fahren.**
- ▶ **Drücken Sie die Stopp-Taste auf dem Mäher vor dem Anheben. Heben Sie die Gartengerät immer am Griff an. (Siehe Bild 4)**

Nach erfolgreicher Einrichtung können Sie entweder sofort mit dem Mähen beginnen durch Bestätigen von „**Jetzt mähen**“, oder Sie warten auf die nächste planmäßige Schnittphase, gemäß Programmierung durch die Bosch AUTO Calendar Function (vorherige Einstellung vorausgesetzt).

Sie können auch ein Mäh-Zeitplan gemäß Ihrer Vorgabe festlegen.

Die ungefähre Laufzeiten für eine vollständige Erfassung des Gartens sind hier angegeben. Bitte beachten Sie, dass die Laufzeiten variieren, je nach Rasenbeschaffenheit und Anzahl der Objekte in der Rasenfläche.

100 m ²	4,5 h
350 m ²	12 h
400 m ²	14 h

Legen Sie einen Zeitplan mit häufigen Wiederholungen fest. Dadurch erzielen Sie gute Mähergebnisse, die Akkuladung reicht länger und Sie vermeiden Schnittgut auf dem Rasen.

Es wird empfohlen, dass Sie vor der Installation und vor dem ersten Mähen der neuen Saison (wenn der Grasschnitt länger als 5 mm ist) Ihren Rasen mit einem herkömmlichen Rasenmäher mähen.

Hinweis: Das Messersystem des Indego ist für das Schneiden von kurzem Gras (3 – 5 mm) ausgelegt. Das Schnittgut kann als Mulch zur Düngung des Rasens liegenbleiben.

Die Schnitthöhe des Indego kann auf 30, 40 und 50 mm eingestellt werden. Drücken Sie die Schnitthöhen-Taste einmal um auf 40 mm einzustellen, zweimal um auf 30 mm einzustellen, und die Schnitthöhen-Reset Taste (⏮) um zu 50 mm zurückzusetzen (siehe Bild 5).

Hinweis: Stellen Sie während der ersten Wochen die Schnitthöhe auf 50 mm, damit der Begrenzungsdraht nicht angeschnitten wird. Danach wird der Draht durch den Rasen abgedeckt.

Wenn das Mähen begonnen hat

- arbeitet das Gartengerät im Modus „**Manuell**“ solange bis die Rasenfläche gemäht ist oder bis die Stopp-Taste gedrückt wird. Das Mähen wird nur zum Laden des Akkus unterbrochen.

Menü-Navigation

Die folgenden Tabellen erklären die verschiedenen Menü-Punkte.

Einstellungen	Untermenü 1	Untermenü 2	Erklärung
			Indego beginnt mit dem Mähen im Modus Manuell
Jetzt mähen			Durch Drücken der Bestätigen Taste beginnt der Mäher mit dem Mähen

* Nur für Indego 350/400 (verfügbar über App für Connect Modelle)

- arbeitet das Gartengerät ununterbrochen im programmierbaren „**Mähzeiteinst.**“ Modus oder mittels der Bosch AUTO Calendar Function innerhalb eines Zeitfensters. Das Mähen wird nur zum Laden des Akkus unterbrochen. Um das Mähen vor Ende eines Zeitfensters abubrechen, drücken Sie die Stopp-Taste oder schicken Sie den Mäher zur Basisstation. Ist die Rasenfläche vor Ablauf des Zeitfensters gemäht, kehrt das Gartengerät zurück zur Basisstation.

Sensoren

Das Gartengerät besitzt folgende Sensoren:

- Der **Hebesensor** wird aktiviert und schaltet Antrieb und Messer ab, wenn das Gartengerät angehoben wird.
- Der **Überschlagsensor** erkennt, wenn das Gartengerät mit der Unterseite nach oben liegt und schaltet Antrieb und Messer ab.
- Der **Blockierungssensor** erkennt bei Berührung Gegenstände/Hindernisse in der Spurbreite des Gartengeräts und veranlasst einen Richtungswechsel.
- Der **Neigungssensor** wird aktiviert, wenn das Gartengerät einen Winkel von 45° erreicht.

Wenn einer der Sensoren aktiviert wird, z. B. der Hebesensor, erscheint im Display eine Meldung: „hochheben“.

Akku laden

Der Akku ist mit einer Temperaturüberwachung ausgestattet, welche das Laden nur bei einer internen Akku-Temperatur im Bereich zwischen 5 °C und 45 °C zulässt.









Immer wenn sich der Mäher in der Basisstation befindet, wird der Akku geladen.

Der Li-Ionen-Akku wird teilgeladen geliefert. Um die volle Akkukapazität zu erhalten, müssen Sie das Gartengerät vor dem ersten Gebrauch in der Ladestation vollständig aufladen.

Der Li-Ionen-Akku kann jederzeit aufgeladen werden, ohne die Lebensdauer zu verkürzen. Eine Unterbrechung des Ladevorganges schädigt den Akku nicht.

Bei leer werdendem oder entladendem Akku wird das Gartengerät durch eine Schutzschaltung abgeschaltet: Die Messer bewegen sich nicht mehr.

16 | Deutsch

Einstellungen	Untermenü 1	Untermenü 2	Erklärung
 Mähzeiteinst.	Bosch Auto *	Bearbeiten Sie die Anzahl der Voll-schnitte pro Woche Bearbeiten Sie den Tag der Woche	Die Bosch AUTO Calendar Function passt sich der Rasengröße an. Mit der AUTO Calendar Function sind folgende Einstellungen möglich: – Anzahl der Voll-Mähungen pro Woche (1 bis 3) und – Mähtage der Woche (z.B. um Sonntage auszuschließen)
	Zeitplan	Bearbeiten (aktueller Tag) Nicht mähen	Programmieren Sie einen Mäh-Zeitplan durch Einstellen einzelner Mähtage und Zeitfenster (bis zu 2 pro Tag). Löschen Sie die aktuellen Zeitfenster für den ausgewählten Tag Im Display werden die Anzahl der Voll-Mähungen pro Woche für die gewählten Tage und Zeiten angezeigt
	Aus/Manuell		Wählen Sie diese Option wenn kein Zeitplan verwendet werden soll. Indego beginnt das Mähen nur durch die Aktivierung von „Jetzt mähen“(oder über die App für Connect Modelle).
 Einstellungen	 Sicherheit	Autosperre An Aus	PIN-Code erforderlich für Reaktivierung nach Autolock und Sicherheitsabschaltung. Diese Tasten sind immer aktiv
		PIN ändern	Die Änderung eines PIN-Codes erfordert erst die Eingabe eines gültigen PIN-Codes
	 Alarm An Aus		Aktiviert den Alarm Alarm ist deaktiviert und wird nicht ertönen
			Änderung von Uhrzeit und Datum
	 Datum & Uhrzeit		
	 Sprache		Änderung der Sprache im Display
 Informationen	Systemstatus		Liefert Informationen über Verbindungs-Signalstärke, Akku-Ladezustand, Systeminformationen und Betriebs- und Ladedauer des Mähers
	Fehlerprotokoll		Fehlerhistorie des Mähers
 Erweitert	Draht ID		Ändert die Begrenzungsdraht ID bei möglichen Störungen in der Nähe
	Rasenbedingungen		Wählen Sie zwischen uneben, normal und rutschig. Ändert die Empfindlichkeit des Bodenwellensensors je nach gewähltem Rasenzustand.
	Neu kartieren		Löscht den aktuellen Mähplan
	Werkseinstellung		Ein Reset des Gartengeräts auf die Werkseinstellungen löscht alle persönlichen Einstellungen (außer die PIN). Nach einem Reset auf die Werkseinstellungen muss das Gartengerät den Garten erneut kartieren
 Geräteinfo	Level		Liefert Informationen über den Bodenwinkel des Gartengeräts. Befindet sich das Gartengerät in der Basis und ist der Punkt außerhalb des Empfängers, ist eine neue Position an einer ebenen Stelle zu wählen
	Drahtsignal		Das Signal vom Begrenzungsdraht wird erkannt

* Nur für Indego 350/400 (verfügbar über App für Connect Modelle)

Fehlersuche

Online Support



<http://www.bosch-indego.com>



Symptome	Mögliche Ursache	Abhilfe
Die LED an der Ladestation blinkt	Der Begrenzungsdraht ist unterbrochen, zu lang oder zu kurz. Draht nicht verbunden und Mäher nicht in Basisstation	Überprüfen sie, dass der Begrenzungsdraht nicht unterbrochen ist und eine Länge zwischen 20 und 250 m hat. Danach Spannungsversorgung aus- und wieder einschalten. Folgen Sie den Anweisungen in der Installationsanleitung zur Einrichtung des Mähers.
Starke Vibrationen/ Geräusche	Messermutter/-schraube lose	Ziehen Sie die Messermutter/-schraube mit einem Drehmoment von 2,5 Nm an
	Messer beschädigt	Messer wechseln
Gartengerät dockt nicht zuverlässig an	Begrenzungsdraht nicht richtig an der Basisstation angebracht	Folgen Sie den Anweisungen in der Installationsanleitung zum Anbringen des Drahts
	Begrenzungsdraht in der Nähe einer Störquelle	Genügend Abstand zwischen Begrenzungsdraht und Störquelle einhalten (ca. 1 m) Ändern Sie die Begrenzungsdraht-ID im Menü
Gartengerät läuft nicht	Trennschalter nicht eingeschaltet	Entfernen Sie den Mäher aus Basisstation, schalten den Trennschalter ein und stellen Sie den Mäher wieder in Basisstation (darauf achten, dass Basisstation an ist – LED leuchtet grün). Drücken Sie die Bestätigungstaste damit das Display aufleuchtet. Geben Sie ihren vierstelligen PIN-Code zur Aktivierung des Mähers ein
	Blockierungen möglich	Schalten Sie immer den Trennschalter zuerst aus, dann prüfen Sie den Bereich unterhalb des Mähers, entfernen Sie die Blockierungen bei Bedarf (tragen Sie immer Gartenhandschuhe)
	Akku nicht voll geladen	Stellen Sie den Mäher zum Laden des Akkus in die Basisstation. Die Basisstation muss eingeschaltet sein.
	Gras zu lang	Mähen Sie den Rasen vor der Benutzung des Indego auf mindestens 40 mm. Größere Schnitthöhe einstellen
	Akku zu kalt/zu heiß	Lassen Sie den Mäher abkühlen/aufwärmen oder stellen Sie die Basisstation nicht direkt in die Sonne. Der Mäher arbeitet wenn die interne Akku-Temperatur zwischen 5°C – 45°C liegt
	Begrenzungsdraht nahe einer Störungsquelle	Sorgen Sie für einen ausreichenden Abstand zwischen Begrenzungsdraht und Störungsquelle (ca. 1 m) Ändern Sie die Begrenzungsdraht-ID im Menü

18 | Deutsch

Symptome	Mögliche Ursache	Abhilfe
Gartengerät ohne Ladefunktion	Akku zu kalt/zu heiß	Lassen Sie den Mäher abkühlen/aufwärmen oder stellen Sie die Basisstation nicht direkt in die Sonne. Der Mäher arbeitet wenn die interne Akku-Temperatur zwischen 5°C – 45°C liegt
	Basisstation nicht eingeschaltet	Schalten Sie die Stromversorgung zur Basisstation ein. Startet die Basisstation nicht, kontaktieren Sie den Bosch Kundendienst
Rasen stellenweise ungemäht	Mäher benötigt mehr Bahnen um den Garten fertig zu mähen/Zu viele Gartenobjekte in der näheren Umgebung	Zur Erfassung der ganzen Rasenfläche lassen Sie den Mäher ihren Rasen 3 x komplett mähen
	Zeitfenster zu klein für die Rasengröße	Vergrößern Sie das Mäh-Zeitfenster oder verwenden Sie die Bosch AUTO Calendar Function
	Abstand zwischen Begrenzungsdraht zu klein	Achten Sie auf einen Abstand von mindestens 75 cm zwischen den Begrenzungsdrähten der einzelner Gartenobjekte Halten Sie mindestens 75 cm Abstand zwischen dem Begrenzungsdraht um Gartenobjekt und dem Begrenzungsdraht an Rasenkanten
	Rasenuntergrund uneben	Wählen Sie im Menü Rasenuntergrund uneben aus. Befolgen Sie die Installationsanleitungen – Rasenunebenheiten egalieren/Bodenwellen entfernen/Bereiche mit Begrenzungsdraht abgrenzen
	Gras zu lang	Mähen Sie den Rasen vor der Benutzung des Indego auf mindestens 40 mm. Größere Schnitthöhe einstellen
	Neigungen im Garten zu steil	Stellen Sie sicher, dass der Mäher nur auf Böschungen mit Neigungen von 15 Grad oder weniger arbeitet.
	Feuchter/nasser Rasen	Setzen Sie den Mäher nicht bei schlechten Wetterbedingungen ein
	Zu viele Gartenobjekte innerhalb des Gartens	Entfernen Sie die Objekte/Hindernisse innerhalb des Gartens oder grenzen Sie diese mit dem Begrenzungsdraht ab
	Metallkonstruktion unterhalb oder neben der Rasenfläche	Folgen Sie den Anweisungen in der Installationsanleitung für Objekte
Gartengerät bleibt im Garten stecken	Feuchter/nasser Rasen	Setzen Sie den Mäher nicht bei schlechten Wetterbedingungen ein
	Objekte/Hindernisse nicht abgegrenzt	Entfernen Sie die Objekte/Hindernisse innerhalb des Gartens oder grenzen Sie diese mit dem Begrenzungsdraht ab
Gartengerät mäht unbeabsichtigt Blumen etc. im Garten oder überfährt bestimmte Hindernisse	Objekte/Hindernisse mit weniger als 5 cm Höhe nicht abgegrenzt	Markieren Sie das Hindernis mit dem Begrenzungsdraht mit einem 30 cm Abstand oder entfernen Sie Objekte/Hindernisse
Gartengerät scheint ohne Logik zu mähen	Das logische Mähsystem hängt von den Gartenkonditionen ab (z. B. Mäher geht zum nächstgelegenen ungemähten Bereich anstatt zum zuletzt gemähten Punkt)	Siehe Installationsanleitung für weitere Informationen Wenn ein Bereich nicht gemäht wird oder der Mäher oft Mähschritte wiederholt: Garten erneut kartieren
	Mäher bewegt sich nicht immer in gerader Linie zwischen bestimmten Bereichen	Keine Abhilfe erforderlich
	Begrenzungsdraht durchkreuzt bei Abgrenzung eines Objekts	Überprüfen Sie, ob Begrenzungsdraht im Uhrzeigersinn um Objekte verlegt ist Installation prüfen

Symptome	Mögliche Ursache	Abhilfe
Begrenzungsdraht wird immer wieder zerschnitten	Draht zwischen Pflöcken nicht ausreichend gespannt Abstand zwischen Pflöcken beträgt mehr als 75 cm	Begrenzungsdraht spannen und sicherstellen, dass der Abstand zwischen Pflöcken maximal 75 cm beträgt. Verwenden Sie die Drahtverbinder um die Schnittstelle zu reparieren. Fahren Sie nicht mit Vertikutierer, Rasenrechengerät über den Begrenzungsdraht
Gartengerät hinterlässt unregelmäßiges Schnittbild/schlechte Schnittqualität	Schnitthöhe zu niedrig	Größere Schritthöhe einstellen
	Mäher benötigt mehr Schnittbahnen um den Garten zu mähen	Zur Erfassung der ganzen Rasenfläche lassen Sie den Mäher ihren Rasen 3 x komplett mähen
	Schneidmesser stumpf	Wenden Sie das Schneidmesser oder ersetzen (empfohlen zu jeder neuen Saison)
	Blockierungen möglich	Schalten Sie immer den Trennschalter zuerst aus, dann prüfen Sie den Bereich unterhalb des Mähers, entfernen Sie die Blockierungen bei Bedarf (tragen Sie immer Gartenhandschuhe)
Kein Ladevorgang möglich	Ladekontakte sind korrodiert	Ladekontakte reinigen
Begrenzungsdraht wird nicht erkannt	Drahtanschluss korrodiert	Montieren Sie den Draht für einen ordnungsgemäßen Kontakt erneut
Schritthöhentaste klemmt	Blockierungen möglich	Schalten Sie immer den Trennschalter zuerst aus, dann prüfen Sie den Bereich unterhalb des Mähers, entfernen Sie die Blockierungen bei Bedarf (tragen Sie immer Gartenhandschuhe)

Kundendienst und Anwendungsberatung

www.bosch-garden.com

Geben Sie bei allen Rückfragen und Ersatzteilbestellungen bitte unbedingt die 10-stellige Sachnummer laut Typenschild des Gartengerätes an.

Falls erforderlich senden Sie den Mähroboter und die Ladestation stets zusammen an ein Bosch Servicecenter.

Zusätzlich ist die Software-Version Ihres Gartengerätes notwendig (siehe „Menü > Einstellungen > System-Einstellungen > Info“).

Deutschland

Robert Bosch Power Tools GmbH
Servicezentrum Elektrowerkzeuge
Zur Luhne 2

37589 Kalefeld – Willershausen

Unter www.bosch-pt.com können Sie online Ersatzteile bestellen oder Reparaturen anmelden.

Kundendienst: Tel.: (0711) 40040480

Fax: (0711) 40040481

E-Mail: Servicezentrum.Elektrowerkzeuge@de.bosch.com

Anwendungsberatung: Tel.: (0711) 40040480

Fax: (0711) 40040482

E-Mail: kundenberatung.ew@de.bosch.com

Österreich

Unter www.bosch-pt.at können Sie online Ersatzteile bestellen.

Tel.: (01) 797222010

Fax: (01) 797222011

E-Mail: service.elektrowerkzeuge@at.bosch.com

Schweiz

Unter www.bosch-pt.com/ch/de können Sie online Ersatzteile bestellen.

Tel.: (044) 8471511

Fax: (044) 8471551

E-Mail: Aftersales.Service@de.bosch.com

Luxemburg

Tel.: +32 2 588 0589

Fax: +32 2 588 0595

E-Mail: outillage.gereedschap@be.bosch.com

Transport

Die enthaltenen Li-Ionen-Akkus unterliegen den Anforderungen des Gefahrgutrechts. Die Akkus können durch den Benutzer ohne weitere Auflagen auf der Straße transportiert werden.

Beim Versand durch Dritte (z.B.: Lufttransport oder Spedition) sind besondere Anforderungen an Verpackung und Kennzeichnung zu beachten. Hier muss bei der Vorbereitung des Versandstückes ein Gefahrgut-Experte hinzugezogen werden.

Entsorgung

Werfen Sie Gartengeräte, Ladegeräte und Akkus/Batterien nicht in den Hausmüll!

20 | English

Nur für EU-Länder:

Gemäß der europäischen Richtlinie 2012/19/EU müssen nicht mehr gebrauchsfähige Elektro- und Elektronikgeräte und gemäß der europäischen Richtlinie 2006/66/EG müssen defekte oder verbrauchte Akkus/Batterien getrennt gesammelt und einer umweltgerechten Wiederverwendung zugeführt werden.

Nicht mehr gebrauchsfähige Akkus/Batterien können direkt abgegeben werden bei:

Deutschland

Recyclingzentrum Elektrowerkzeuge
Osteroder Landstraße 3
37589 Kalefeld

Schweiz

Batrec AG
3752 Wimmis BE

▶ **Integrierte Akkus dürfen nur zur Entsorgung entnommen werden.** Durch das Öffnen der Gehäuseschale kann das Gartengerät zerstört werden.

▶ **Integrierte Akkus dürfen zur Entsorgung nur durch eine Kundendienststelle entnommen werden.**

Akkus/Batterien:**Li-Ion:**

Bitte beachten Sie die Hinweise im Abschnitt „Transport“.

Änderungen vorbehalten.

English

Thank you for purchasing the Indego Robotic Mower.

Please read the safety instructions provided below before installing the Indego.

Safety Notes

Warning! Read these instructions carefully, be familiar with the controls and the proper use of the machine. Please keep the instructions safe for later use!

Explanation of symbols on the machine

General hazard safety alert. Ensure no exits are blocked or obstructed by the machine.



Warning: Read user instructions before operating the machine.



Warning: Operate the isolator switch before working on or lifting the machine.



Caution: Do not touch rotating blades. Sharp blade(s). Beware of severing toes or fingers.



Wait until all machine components have completely stopped before touching them. The blades continue to rotate after the machine is switched off, a rotating blade can cause injury.



Pay attention that bystanders are not injured through foreign objects thrown from the machine.



Warning: Keep a safe distance from the machine when operating.



Do not ride on the machine.



Battery charger contains a safety transformer.

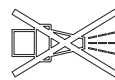

Do not use a high-pressure washer or a garden hose to clean the machine.



Check the perimeter wire is fully pegged to the ground avoiding any slack lengths of wire. Any loose wire can be a trip hazard.

Operation

- ▶ **Before working on the machine itself (e. g. maintenance, tool change, etc.) as well as during transport and storage, switch off the machine by the isolator switch.**
- ▶ Children should be supervised to ensure that they do not play with the machine.
- ▶ Never allow children, persons with physical, sensory or mental limitations or a lack of experience and/or knowledge and/or people unfamiliar with these instructions to use the garden tool. Local regulations may restrict the age of the operator.
- ▶ Do not operate the machine when barefoot or wearing open sandals, always wear substantial footwear and long trousers.
- ▶ Avoid mowing in bad weather conditions especially when there is a risk of lightning.
- ▶ While operating and as well while approaching the garden tool take sufficient precaution to keep balance at all times particularly on slopes and wet grass. Do not stretch yourself too much forwards. Do not operate the machine in a rush.
- ▶ The user is responsible for accidents or hazards occurring to other people or their property.
- ▶ If any hazard occurs whilst the machine is operating immediately press the red stop button.
- ▶ Ensure correct installation of the perimeter wire as instructed in the installation guide.
- ▶ Periodically inspect the area where the machine is used and remove all stones, sticks, wires and other foreign objects.
- ▶ Do not run any live mains cables in the working area. If a mains cable or becomes entangled in the robotic mower it must be isolated before any attempt to remove it.
- ▶ Periodically inspect to see that the blades, blade bolts and cutter assembly are not worn or damaged. Replace worn or damaged blades and bolts in sets to preserve balance.
- ▶ Never operate the machine with defective guards or without safety devices.
- ▶ Do not put hands or feet near or under rotating parts.
- ▶ Never pick up or carry the machine while the motor is running.
- ▶ Do not leave the machine to operate unattended if you know that there are pets, children or people in the immediate vicinity.
- ▶ Start the machine according to the instructions standing well away from rotating parts.
- ▶ Do not use the product at the same time as a sprinkler or use the schedule to ensure that the two systems never run simultaneously.
- ▶ If for any reason the product is submerged, take it away from water and turn it off using the isolator switch. Do not attempt to switch the product on but contact your Bosch Service Centre.

22 | English

► **Do not modify this product.** Unauthorized modifications may impair the safety of your product and may result in increased noise and vibration.

Turn off the product using the isolator switch:

- before clearing a blockage,
- before checking, cleaning or working on the machine,
- before storage
- if the machine vibrates abnormally (stop and check immediately),
- after striking a foreign object. Inspect the machine for damage and get advice on necessary repairs from your Bosch Service Centre.

Maintenance

- **Always wear gardening gloves when handling or working near the sharp blades.**
- **Before working on the mower, turn it off using the isolator switch.**
- **Before working on the docking station or power supply, remove plug from mains.**

Clean the exterior of the machine thoroughly using a soft brush and cloth. **Do not use water, solvents or polishes.** Remove all grass and debris, especially from the ventilation slots.

Turn the machine on its back and clean the blade area regularly. Use a stiff brush or scraper to remove compacted grass clippings. (see figure A)

Blades are reversible. (see figure B)

- Keep all nuts, bolts and screws tight to be sure that the machine is in safe working condition. (see figure B)
- Periodically visually inspect the machine and replace worn or damaged parts for safety.
- Ensure that only official Bosch replacement parts are used.
- Replace all blades and bolts as a set as required.

Winter Storage and Transportation

► Turn off the machine using the isolator switch.

- The Indego will operate between 5 °C and 45 °C. During the winter season once the temperature in the garden is consistently below 5 °C store the machine and the docking station in a secure, dry place, out of the reach of children.

Do not place other objects on the mower or docking station.

It is recommended to use the original packaging when transporting the Indego over long distances.

The mower can also be stored using the Indego 400 storage bag accessory.

- Store the machine only within a temperature range between –20 °C and 50 °C. As an example, do not leave the machine in the car in summer.

USB

- The machine has a USB interface for Software Updates only. Use only approved USB.org sticks and approved USB.org OTG cables.

- ▶ **Do not use the USB interface for any additional purposes. Do not plug any external devices.**

Battery Hazards

- ▶ Recharge only in the Bosch approved docking station.
- ▶ The Indego will operate between 5 °C and 45 °C. If the battery temperature is outside this range the Indego will display a message and will not leave the docking station. If operating it will return to the docking station or stay on place.
- ▶ In the unlikely event of liquid being ejected from the battery avoid all contact with the machine. If contact with the liquid occurs, seek medical advise.
- ▶ If the battery becomes defective, liquid can escape and come into contact with adjacent components. Check any parts concerned and contact the Bosch Service Centre.
- ▶ **Do not open the machine or battery.** Danger of short circuit and electric shock.
- ▶ **Protect the machine against fire.** Danger of battery explosion. In case of fire or battery explosion contact the emergency services.
- ▶ **In case of damage and improper use of the machine, vapours may be emitted from the battery. Provide for fresh air and seek medical help in case of complaints.** The vapours can irritate the respiratory system.

Safety Warnings for Docking Station and Power Supply

- ▶ **Only use the official Bosch docking station and power supply to charge the mower.** Otherwise there is danger of fire and explosion.
- ▶ **Check the docking station, power supply, cables and plugs periodically. If damage or aging is detected, isolate from the mains and do not use the docking station or power supply. Never open the docking station or power supply. Have repairs performed only by a qualified Bosch technician and only using original spare parts.** A damaged docking station, power supply, cable or plug increases the risk of an electric shock.
- ▶ **Do not operate the docking station and power supply on easily flammable surfaces (e. g., paper, textiles, etc.) or surroundings.** The heating of the docking station and power supply during the charging process can pose a fire hazard.
- ▶ **Supervise children at all times.** This will ensure that children do not play with the docking station, power supply or the machine.
- ▶ The voltage indicated on the power supply must correspond to the voltage of the power source.
- ▶ We recommend that the power supply is only connected into a socket which is protected by a circuit-breaker that would be actuated by a 30 mA residual current. Check your RCD at regular intervals.

24 | English

- ▶ The supply cord must be inspected for signs of damage at regular intervals.
- ▶ In the event of flooding of the docking station turn off power supply at mains and contact Bosch Service Centre.
- ▶ Never touch the mains plug or any other plugs with wet hands.
- ▶ Do not run over, crush or pull the cables. Protect the cables from heat, oil and sharp edges.

The power supply is double insulated for safety and requires no earth connection. The operating voltage is 230 V AC, 50 Hz (for non-EU countries 220 V, 240 V as applicable). Contact your Bosch Service Centre for details. If in doubt contact a qualified electrician or the nearest Bosch Service Centre.





Products sold in GB only: Your product is fitted with a BS 1363/A approved electric plug with internal fuse (ASTA approved to BS 1362).

If the plug is not suitable for your socket outlets, it should be cut off and an appropriate plug fitted in its place by an authorised customer service agent.

The replacement plug should have the same fuse rating as the original plug. The severed plug must be disposed of to avoid a possible shock hazard and should never be inserted into a mains socket elsewhere.

Symbols

The following symbols are important for reading and understanding the operating instructions. Please take note of the symbols and their meaning. The correct interpretation of the symbols will help you to use the garden product in a better and safer manner.

Symbol	Meaning
	Wear protective gloves
	Permitted action
	Prohibited action
	Accessories/Spare Parts

Intended Use

The garden product is intended for domestic lawnmowing.

Do not operate your robotic lawn mower indoors.

Do not use the robotic lawn mower for any other purpose because of the increased risk of accidents and damage to the garden product. Never attempt to modify the robotic lawn mower in any way since this may result in accidents or damage to the garden product.

Technical Data

Robotic Lawnmower	Units	Indego 350	Indego 400	Indego 350 Connect	Indego 400 Connect
Article number		3 600 HB0 0..	3 600 HB0 0..	3 600 HB0 1..	3 600 HB0 1..
Cutting width	cm	19	19	19	19
Height of cut	mm	30 – 50	30 – 50	30 – 50	30 – 50
Slope angle (max.)	°	15	15	15	15
Working area size					
– maximum	m ²	350	400	350	400
– minimum	m ²	20	20	20	20
– per charge up to*	m ²	35	35	35	35
Weight	kg	8	8	8	8
Degree of protection		IPX4	IPX4	IPX4	IPX4
Serial number		see rating label on the garden product			
Battery		Li-Ion	Li-Ion	Li-Ion	Li-Ion
Rated voltage	VDC	18	18	18	18
Capacity	Ah	2.5	2.5	2.5	2.5
Number of battery cells		5	5	5	5
Operating time, average*	min	30	30	30	30
Charging period (max.)	min	45	45	45	45
Perimeter Wire					
Perimeter wire					
– Wire supplied	m	100	125	100	125
– minimum working length	m	20	20	20	20
– maximum working length	m	250	250	250	250
Docking Station					
Article number		F 016 L68 963	F 016 L68 963	F 016 L68 963	F 016 L68 963
Input voltage	VDC	24	24	24	24
Power consumption charging/ perimeter wire running	W	55/12	55/12	55/12	55/12
Charging current (up to)	A	2.3	2.3	2.3	2.3
Allowable charging temperature range**	°C	5 – 45	5 – 45	5 – 45	5 – 45
Weight	kg	1.65	1.65	1.65	1.65
Degree of protection		IPX4	IPX4	IPX4	IPX4
Power Supply					
Article number					
Switzerland		F 016 L69 439	F 016 L69 439	F 016 L69 439	F 016 L69 439
United Kingdom		F 016 L69 437	F 016 L69 437	F 016 L69 437	F 016 L69 437
Rest of Europe		F 016 L69 170	F 016 L69 170	F 016 L69 170	F 016 L69 170
South Korea		F 016 L69 441	F 016 L69 441	F 016 L69 441	F 016 L69 441
Input AC	V	220 – 240	220 – 240	220 – 240	220 – 240
Protection class		□ / II	□ / II	□ / II	□ / II
Frequency	Hz	50/60	50/60	50/60	50/60
Output DC	V	24	24	24	24
Degree of protection		IPX7	IPX7	IPX7	IPX7
Weight	kg	0.8	0.8	0.8	0.8

*Depends on cutting height, grass conditions and moisture

**Battery internal temperature range

The values given are valid for a nominal voltage [U] of 230 V. For different voltages and models for specific countries, these values can vary.

26 | English

Noise/Vibration Information

Sound emission values determined according to EN 50636-2-107.

Typically the A-weighted noise levels of the product are:
Sound power level 61 dB (A). Uncertainty K = 2 dB.

Explanation of Installation Guide (see pages 3 – 7)

Action	Figure	Page
Delivery scope/unpacking product	1	4
Extend perimeter wire	2	5
Lay perimeter wire around new inner object	3	5
Lift up and carry the machine	4	6
Set height of cut	5	6
Cleaning	A	7
Maintenance	B	7

Installation

For a video guide on how to install the Indego please visit www.bosch-indego.com or use the following QR-Code. Alternatively follow the installation guide delivered with the product.



Note: The docking station must be positioned on the wire at an outer edge of the cutting area. It cannot be positioned by the side of a shed or workshop that appears as an island within the cutting area.

Note: The maximum distance between perimeter wire and Indego at any point within the mowing area must not exceed 16 m.

Objects on the lawn below 5 cm height e.g. ponds, flower beds etc. must be delimited in a clockwise direction around the object.

Note: If extra perimeter wire is required this can be added using a wire connector. (see figure 2 – 3)

The wire can be extended up to a total maximum allowed length of 250 m.

The perimeter wire can be buried up to 5 cm under the ground if verticutting or raking is intended, avoid the perimeter wire area.

When laying out the wire avoid angles of less than 45°. This can affect performance.

Screen

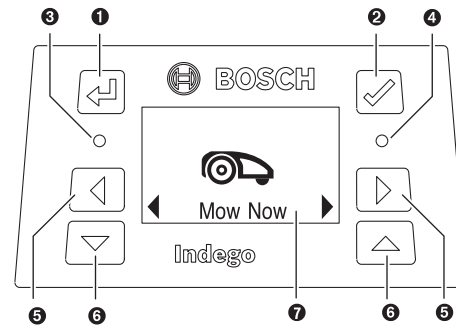

Symbol	Meaning
1	Back button
2	Confirm button
3	Red LED on: mower error
4	Green LED on: mower is on Green LED off: Product is inactive and it will require your four digit PIN code to activate the mower. Or the product is isolated, and it will require the isolator switch to be turned on and your four digit PIN code to activate the mower.
5	Left, right button
6	Down, up button
7	Display with dialog screen

Mowing

- ▶ **Do not let children ride the machine.**
- ▶ **Press stop button on top of the mower before lifting. Always lift the machine at its handle. (See figure 4)**

After a successful installation you can either immediately begin to mow by confirming "Mow now" with the confirm button or wait for the next scheduled cutting period, as programmed by the Bosch AUTO Calendar Function (previous acceptance required).

A mowing schedule can also be set up according to your needs. Approximate runtimes to complete a full garden coverage are quoted below. Please note that the runtimes will vary depending on the lawn complexity and number of objects within the lawn area.

100 m ²	4.5 h
350 m ²	12 h
400 m ²	14 h

For best mowing results, set up a frequent mowing schedule for longer lasting battery and for preventing debris on the lawn.

It is recommended to mow your lawn with a conventional mower before installation and before the first use every new season (when clippings will be longer than 5 mm).

Note: The Indego's cutting system is designed to cut small lengths of grass (3 – 5 mm) so that the clippings can mulch down and fertilise the lawn.

The height of cut for Indego can be adjusted to 30, 40 and 50 mm. Press the height of cut button once to move it to 40mm, twice to set it to 30 mm, and the height of cut reset button (↵) to return to 50 mm (See figure 5).

Note: For the first few weeks of usage set the height of cut to 50 mm to prevent the perimeter wire being cut. Afterwards the wire will be covered by the lawn.

Once mowing has started

- in the **“Manual”** mode, the machine operates until the lawn area has been cut or until the manual stop button is pressed. It only pauses mowing for charging.
- in the programmable **“Calendar”** mode or with the Bosch auto calendar function, the machine operates continuously within a time slot. It only stops mowing for charging. To stop mowing before the machine has finished a time slot, press the manual stop button or send the mower home. If the lawn area has been completed before the end of a time slot the machine will return to the docking station.

Sensors

The machine has the following sensors:

- **lift sensor**, will be activated if the machine is lifted and cause the machine and cutting blades to stop

- **roll over sensor**, will detect when the machine is inverted and cause the machine and cutting blades to stop
- **obstruction sensor**, tactile detection for objects/obstacles anywhere in the full width of the path of the machine and cause the machine to change its direction
- **tilt sensor**, will be activated if the machine reaches an angle of 32°

If one of the sensors is activated, such as lift sensor, the screen will show a message, e. g. “Lift up”

Battery Charging

The battery is equipped with temperature monitoring that allows charging only if the battery internal temperature is in the range between 5 °C and 45 °C.

The battery is charged whenever the mower is in the docking station.



The lithium-ion battery is supplied partially charged. To ensure full capacity of the battery, completely charge the machine in the docking station before first use.

The lithium-ion battery can be charged at any time without reducing its service life. Interrupting the charging procedure does not damage the battery.

When the battery is run down or discharged, the machine is shut off by means of a protective circuit: the blade no longer moves.







Menu Navigation

Following tables show the various menu items.

Settings	Sub-menu 1	Sub-menu 2	Explanation
 Mow now			Indego will start to mow in manual mode It will send the mower to mow by pressing the confirm button
 Calendar	Bosch Auto *	Edit number of full cuts a week Edit day of a week	Bosch AUTO Calendar Function suited to your lawn size. Within the AUTO Calendar Function it is possible to edit: – number of full cuts a week (1 to 3) and – days of the week (eg. to exclude sunday)
	Schedule	Edit (Current Day) Don't mow	Program a mowing schedule by setting individual mowing days and slots (up to 2 per day). It will delete all current slots for the selected day Number of full cuts per week for the chosen days and times is displayed at the bottom
	Off/Manual		Choose this option when no schedule should be used. Indego will start to mow only by activating “Mow now” (or via the app for Connect models).

* Only Indego 350/400 (available via the app for Connect models)

28 | English

Settings	Sub-menu 1	Sub-menu 2	Explanation
 Settings	 Security	Autolock	
		On	PIN code is required for reactivation after auto-lock and safety shut-down.
		Off	Buttons are always ready for input
		Change PIN	Changing of a PIN code needs entering of existing PIN code first
		Alarm	
		On	Alarm is activated
		Off	Alarm is deactivated and it will not sound
	 Date & Time		Change time and date
	 Language		Change display language
	 Info	System Status	Information on Connectivity signal strength, battery charge, system information and operating and charging time for the mower
		Error Log	History of errors held by the mower
	 Advanced	Wire ID	Change wire ID when possible interference nearby
		Lawn Condition	Select between Uneven, Normal and Slippery. Mower bump sensor will become more or less sensitive depending on lawn condition selected.
		Remap	It will delete the current map
		Factory Reset	Reset of the machine to factory setting will delete all personal settings (not PIN). After a factory reset the mower will need to map the garden
	 Tools	Level	Information about the ground angle of the mower. When mower in dock, if dot out of radar then position in a different flat location
		Wire Signal	Detects the signal received from the perimeter wire

* Only Indego 350/400 (available via the app for Connect models)

Troubleshooting

Online Support



<http://www.bosch-indego.com>



Problem	Possible Cause	Corrective Action
The LED on docking station flashes	The perimeter wire is broken, too long or too short. Wire not connected and mower not in the docking station	Check perimeter wire is not broken and is between 20 and 250 meters in length. Then switch off and on power supply. Follow instructions in Installation guide to install the mower.
Excessive vibrations/ noise	Blade nut/bolt loose	Tighten blade nut/bolt to torque of 2.5 Nm
	Cutting blade damaged	Replace the blade
Machine not docking reliably	Perimeter wire not properly setup around dock	Follow instructions in installation guide to align wire
	Perimeter wire close to a source of interference	Leave adequate distance between your perimeter wire and source of interference (approx. 1 m) Change perimeter wire ID in the menu
Machine fails to operate	Isolator switch not turned on	Remove mower out of the dock, turn on switch and replace mower back in the dock (ensure dock is on – LED is solid green). Press confirm button for screen to light up. Enter 4 digit PIN to activate your mower
	Possible clogging	Always turn isolator switch off first, then check underneath the mower and clear out as necessary (always wear protective gloves)
	Battery not fully charged	Replace mower in the docking station to charge. Docking station must be on.
	Grass too long	Mow garden to at least 40mm before using Indego. Increase height of cut
	Battery too hot/cold	Allow mower to cool/warm or move dock to area of shade. Mower runs when battery internal temperature is between 5°C – 45°C
	Perimeter wire close to a source of interference	Leave adequate distance between your perimeter wire and source of interference (approx. 1 m) Change perimeter wire ID in the menu
Machine does not charge	Battery too hot/cold	Allow mower to cool/warm or move dock to area of shade. Mower runs when battery internal temperature is between 5°C – 45°C
	Docking station not switched on	Switch on power supply to docking station or contact your Bosch service centre

30 | English

Problem	Possible Cause	Corrective Action
Areas left uncut	Mower requires more cuts to finish the garden / too many objects in close proximity	Allow mower to run for 3 full cuts to cover whole lawn area
	Time slot not long enough for garden size	Increase mowing time slot or use Bosch auto calendar function
	Distance between wire is too small	Increase distance between the wires around separate marked objects to at least 75cm Leave at least 75cm between wire around marked object and wire at the edge of the lawn
	Rough lawn conditions	Select uneven ground from Lawn condition within the menu. Flatten garden/remove bumps/mark out areas with perimeter wire – follow installation instructions
	Grass too long	Mow garden to at least 40mm before using Indego. Increase height of cut
	Slopes in garden are too steep	Ensure mower only operates on slopes of 15 degrees or less and full garden is not on a slope.
	Mower cutting in wet grass conditions	Do not set the mower to cut in bad weather conditions
	Too many objects inside the garden	Remove objects/obstacles from inside the garden or delimit them with perimeter wire
	Metal construction underneath or next to the lawn area	Follow instructions in installation guide for objects
Machine gets stuck in garden	Mower cutting in wet grass conditions	Do not set the mower to cut in bad weather conditions
	Objects/obstacles not marked out	Remove objects/obstacles from inside the garden or delimit them with perimeter wire
Machine unintentionally cuts flowers etc. in garden or runs over certain obstacles	Objects/obstacles below 5 cm not marked out	Mark obstacle using perimeter wire leaving 30cm from object or remove objects/obstacles
Machine does not appear to cut logically	Logical cut system depends on the garden conditions (e.g. mower may go to the closest unmown area rather than to the last mowed spot)	Further information available in installation guide When area is not mowed or mower repeats action often: remap garden
	Mower does not always go in a straight line when traveling between areas	No corrective action needed
	Wire crossed when marking an object	Check wire is laid around object in a clockwise direction Check installation
Perimeter wire keeps being cut	Wire is not taut between pegs Distance between pegs is more than 75cm	Make wire taut and ensure distance between pegs is maximum 75cm. Use the wire connectors to repair the break. Avoid using a verticutter, scarifier, etc. over the perimeter wire
Machine leaves ragged finish/poor quality of cut	Height of cut too low	Increase height of cut
	Mower requires more cuts to finish the garden	Allow mower to run for 3 full cuts to cover whole lawn area
	Cutting blades blunt	Reverse or replace blades (recommended every new season)
	Possible clogging	Always turn isolator switch off first, then check underneath the mower and clear out as necessary (always wear protective gloves)
No charging procedure possible	Charging pins corroded	Clean the charging pins
Perimeter wire not detected	Wire terminal has become corroded	Re-strip the wire for a proper connection

Problem	Possible Cause	Corrective Action
Height of cut button stuck	Possible clogging	Always turn isolator switch off first, then check underneath the mower and clear out as necessary (always wear protective gloves)

After-sales Service and Application Service

www.bosch-garden.com

In all correspondence and spare parts orders, please always include the 10-digit article number given on the type plate of the garden product.

If the machine is requested to be sent to the service centre, the Indego robotic lawnmower, power supply and docking station must always be sent together.

Additionally be aware of your product's software version (see "**Menu > Settings > System Options > Info**").

Great Britain

Robert Bosch Ltd. (B.S.C.)
P.O. Box 98
Broadwater Park
North Orbital Road
Denham
Uxbridge
UB 9 5HJ

At www.bosch-pt.co.uk you can order spare parts or arrange the collection of a product in need of servicing or repair.
Tel. Service: (0344) 7360109
E-Mail: boschservicecentre@bosch.com

Ireland

Origo Ltd.
Unit 23 Magna Drive
Magna Business Park
City West
Dublin 24
Tel. Service: (01) 4666700
Fax: (01) 4666888

Australia, New Zealand and Pacific Islands

Robert Bosch Australia Pty. Ltd.
Power Tools
Locked Bag 66
Clayton South VIC 3169
Customer Contact Center
Inside Australia:
Phone: (01300) 307044
Fax: (01300) 307045
Inside New Zealand:
Phone: (0800) 543353
Fax: (0800) 428570
Outside AU and NZ:
Phone: +61 3 95415555
www.bosch.com.au

Republic of South Africa

Customer service
Hotline: (011) 6519600

Gauteng – BSC Service Centre

35 Roper Street, New Centre
Johannesburg
Tel.: (011) 4939375
Fax: (011) 4930126
E-Mail: bsctools@icon.co.za

KZN – BSC Service Centre

Unit E, Almar Centre
143 Crompton Street
Pinetown
Tel.: (031) 7012120
Fax: (031) 7012446
E-Mail: bsc.dur@za.bosch.com

Western Cape – BSC Service Centre

Democracy Way, Prosperity Park
Milnerton
Tel.: (021) 5512577
Fax: (021) 5513223
E-Mail: bsc@zsd.co.za

Bosch Headquarters

Midrand, Gauteng
Tel.: (011) 6519600
Fax: (011) 6519880
E-Mail: rbsa-hq.pts@za.bosch.com

Transport

The contained lithium-ion batteries are subject to the Dangerous Goods Legislation requirements. The user can transport the batteries by road without further requirements.

When being transported by third parties (e. g.: air transport or forwarding agency), special requirements on packaging and labelling must be observed. For preparation of the item being shipped, consulting an expert for hazardous material is required.

Disposal

Do not dispose of garden products, battery chargers and batteries/rechargeable batteries into household waste!

Only for EC countries:



According to the European law 2012/19/EU, electrical and electronic equipments that are no longer usable, and according to the European law 2006/66/EC, defective or used battery packs/batteries, must be collected separately and disposed of in an environmentally correct manner.

32 | Français

Batteries no longer suitable for use can be directly returned at:

Great Britain

Robert Bosch Ltd. (B.S.C.)
P.O. Box 98
Broadwater Park
North Orbital Road
Denham
Uxbridge
UB 9 5HJ

At www.bosch-pt.co.uk you can order spare parts or arrange the collection of a product in need of servicing or repair.

Tel. Service: (0344) 7360109

E-Mail: boschservicecentre@bosch.com

► **Integrated batteries may only be removed for disposal.**
Opening the housing shell can damage or destroy the garden product.

► **Integrated batteries may only be removed for disposal by service agents.**

Battery packs/batteries:**Li-Ion:**

Please observe the instructions in section "Transport".

Subject to change without notice.

Français

Merci de vous être décidé pour la tondeuse robot Indego. Lisez les consignes de sécurité ci-dessous avant d'installer l'Indego.

Avertissements de sécurité

Attention ! Lisez avec attention toutes les instructions suivantes. Familiarisez-vous avec les éléments de commande et l'utilisation appropriée de l'outil de jardin. Conservez les instructions d'utilisation pour vous y reporter ultérieurement.

Explication des symboles se trouvant sur l'outil de jardin

Indications générales sur d'éventuels dangers.

Veillez à ce que l'outil de jardin ne gêne pas un passage ou une sortie.



Avertissement : Lire la notice d'utilisation avant de mettre en marche l'outil de jardin.



Avertissement : Avant d'effectuer des travaux sur l'outil de jardin ou avant de le soulever, actionnez le sectionneur.



Attention : Ne touchez pas les lames en rotation. Les lames sont coupantes. Attention à ne pas se couper les orteils ou les doigts.



Attendez l'arrêt total de tous les éléments de l'outil de jardin avant de les toucher. Après la mise hors tension de l'outil de jardin, les lames continuent à tourner, pouvant provoquer ainsi des blessures.



Faites attention à ce que les personnes se trouvant à proximité ne soient pas blessées par des projections provenant de la machine.



Avertissement : Gardez une distance de sécurité quand l'outil de jardin est en marche.



N'utilisez pas l'outil de jardin comme moyen de transport.



Le chargeur dispose d'un transformateur de sécurité.



N'utilisez pas de nettoyeur haute pression ou de tuyau d'arrosage pour nettoyer l'outil de jardin.



Assurez-vous que le câble périphérique est entièrement fixé au sol, sans présenter de boucles. Les boucles peuvent vous faire trébucher.

Mode d'emploi

► **Retirer le sectionneur avant d'effectuer des travaux sur l'outil de jardin (par ex. travaux d'entretien, changement d'outils, etc), ainsi qu'avant de le transporter ou de le ranger.**

- Les enfants doivent être surveillés pour s'assurer qu'ils ne jouent pas avec l'outil de jardin.
- Ne jamais permettre aux enfants ou personnes ne disposant pas des capacités physiques, sensorielles ou mentales adaptées ou n'ayant pas l'expérience et/ou les connaissances nécessaires d'utiliser cet outil de jardin. Il est possible que les réglementations nationales fixent une limite d'âge minimum de l'utilisateur.
- Ne faites jamais fonctionner l'outil de jardin si vous marchez pieds nus ou portez des sandales ouvertes. Portez toujours des chaussures fermées et des pantalons longs.
- Ne pas travailler avec la tondeuse à gazon dans des conditions météorologiques défavorables et plus particulièrement en cas d'approche d'orage.
- Veillez à assurer un équilibre et une position stable quand vous travaillez avec ou vous vous approchez de l'outil de jardin, surtout sur pentes et gazon humide. Ne vous penchez pas vers l'avant lors de l'utilisation de l'ou-

til. Utiliser l'outil avec prudence et sans hâte.

- L'opérateur ou l'utilisateur de la tondeuse est responsable des accidents et des dommages causés à autrui ou à ses biens.
- Actionnez immédiatement la touche d'arrêt rouge, si des dangers se présentaient lors de l'utilisation de l'outil de jardin.
- Veillez à assurer l'installation correcte du câble périphérique conformément aux instructions d'installation.
- Contrôlez régulièrement la zone d'utilisation de l'outil de jardin et retirez pierres, bâtons, fils et tout autre objet étranger.
- Ne posez pas de câbles de secteur sous tension dans la zone de travail. Si un câble de secteur se coince dans la tondeuse robot, il faut le déconnecter du réseau avant de le retirer.
- Contrôlez régulièrement l'outil de jardin pour vous assurer que les lames, les vis de lames et le dispositif de coupe ne sont pas usés ou endommagés. Remplacez toujours le set entier de lames et de vis usées ou endommagées pour éviter des vibrations.
- N'utilisez jamais l'outil de jardin si les capots de protection sont endommagés ou sans dispositifs de sécurité.
- Tenez les pieds et les mains éloignés des parties rotatives de l'outil de jardin.
- Ne soulevez ni transportez jamais l'outil de jardin pendant que le moteur est en marche.

34 | Français

- ▶ Ne laissez jamais l'outil de jardin en marche sans surveillance, si des animaux domestiques, des enfants ou d'autres personnes se trouvent à proximité.
- ▶ Mettez l'outil de jardin en marche conformément aux instructions d'utilisation et veillez à garder une distance de sécurité entre vous et les parties en rotation.
- ▶ Ne faites pas fonctionner l'outil de jardin en même temps qu'un arroseur. Réglez les horaires pour assurer que les deux systèmes ne travaillent pas simultanément.
- ▶ Si l'outil de jardin tombe dans l'eau pour une raison quelconque, le sortir de l'eau et le mettre hors fonction au moyen du sectionneur. Ne mettez pas l'outil de jardin en marche, contactez le Service Après-Vente Bosch.
- ▶ **N'effectuez aucune modification sur l'outil de jardin.** Des modifications non autorisées peuvent s'avérer préjudiciables à la sécurité de votre outil de jardin et conduiront à une augmentation des émissions de bruit et des vibrations.

Arrêtez l'outil de jardin toujours au moyen du sectionneur :

- avant d'éliminer un engorgement,
- pour contrôler, nettoyer ou effectuer des travaux sur l'outil de jardin,
- avant le stockage,
- si l'outil de jardin vibrait de manière inhabituelle (arrêter l'outil de jardin et le contrôler immédiatement),

- si l'outil heurte un objet étranger. Contrôlez si l'outil de jardin présente des dommages et contactez le Service Après-Vente Bosch pour faire effectuer les réparations nécessaires.

Entretien

- ▶ **Portez toujours des gants de jardin, si vous manipulez l'appareil ou travaillez à proximité des lames aigües.**
- ▶ **Retirer le sectionneur avant d'effectuer des travaux sur l'outil de jardin.**
- ▶ **Avant d'effectuer des travaux sur la station de charge ou sur l'appareil d'alimentation, retirez la fiche de la prise de courant.**

Nettoyez soigneusement les parties extérieures de l'outil de jardin à l'aide d'une brosse douce ou d'un chiffon.

N'utilisez pas d'eau, de solvants ou de détergents abrasifs. Enlevez toutes les herbes et particules pouvant adhérer à l'outil et notamment aux ouïes de ventilation.

Retournez l'outil de jardin de sorte à ce que la face inférieure soit dirigée vers le haut et nettoyez régulièrement la zone des lames. Utilisez une brosse dure ou un grattoir pour enlever les encrassements particulièrement résistants.

(voir figure A)

Les lames sont réversibles.
(voir figure B)

- ▶ Vérifiez que tous les écrous, boulons et vis sont bien serrés afin d'assurer que l'outil de jardin se trouve dans un état de fonctionnement ne présentant aucun danger. (voir figure B)

- ▶ Contrôlez régulièrement l'outil de jardin et, pour votre sécurité, remplacez les pièces usées et endommagées.
- ▶ Veillez à n'utiliser que des pièces de rechange Bosch d'origine.
- ▶ Le cas échéant, remplacez le set entier des lames et vis.

Transport et stockage en hiver

▶ Arrêtez la tondeuse robot toujours au moyen du sectionneur.

- ▶ L'Indego est prêt à être utilisé par des températures entre 5 °C et 45 °C. Rangez l'Indego et la station de charge pendant l'hiver si les températures sont en permanence en-dessous de 5 °C dans un endroit sec et sûr, inaccessible pour les enfants.

Ne posez pas d'autres objets sur la tondeuse ou la station de charge.

Si vous transportez l'Indego sur de longues distances, il est recommandé d'utiliser l'emballage d'origine.

L'outil de jardin peut également être stocké dans le sac de rangement Indego 400.

- ▶ Ne ranger l'outil de jardin que dans une plage de température allant de -20 °C à 50 °C. Ne pas laisser l'outil de jardin par ex. dans une voiture en été.

USB

- ▶ L'outil de jardin est équipé d'un port USB qui doit être utilisé uniquement pour les mises au jour du logiciel. N'utilisez que des clés USB.org agréé et des câbles OTG USB.org agréés.

▶ N'utilisez pas le port USB à d'autres fins. Ne branchez pas des appareils externes.

Précautions à prendre avec la batterie

- ▶ L'outil ne doit être rechargé que dans la station de charge agréée par Bosch.
- ▶ L'Indego fonctionne entre 5 °C et 45 °C. Si la température de la batterie se trouve en dehors de cette zone de travail, l'Indego affiche un message et ne quitte pas la station de base. En fonctionnement, Indego retournera à la station de base ou s'arrêtera sur place.
- ▶ Evitez de toucher l'outil de jardin, si, dans un cas exceptionnel, du liquide s'écoulait de la batterie. Si vous entrez en contact avec le liquide, consultez un médecin.
- ▶ Si la batterie est endommagée, du liquide pourrait s'écouler sur les parties avoisinantes. Contrôlez les parties concernées et contactez le Service Après-Vente Bosch.
- ▶ **N'ouvrez pas l'outil de jardin ni la batterie placée à l'intérieur.** Il y a risque de court-circuit et de choc électrique.
- ▶ **Protégez l'outil de jardin contre le feu.** Il y a danger d'explosion de la batterie. En cas d'incendie ou explosion de la batterie, contactez les urgences.
- ▶ **En cas d'endommagement et dans certains cas d'utilisation non conforme de l'outil de jardin, des vapeurs peuvent s'échapper de la**

batterie. Ventilez le lieu de travail et, en cas de malaises, consultez un médecin. Les vapeurs peuvent irriter les voies respiratoires.

Avvertissements de sécurité pour le chargeur et l'appareil d'alimentation



- ▶ **N'utilisez que la station de base et le câble de secteur d'origine Bosch pour recharger la tondeuse.** Autrement, il peut y avoir un risque d'explosion et d'incendie.
- ▶ **Contrôlez régulièrement la station de base, le bloc d'alimentation, le câble et la fiche. Si la station de base ou le bloc d'alimentation sont endommagés ou usés, déconnectez-les du réseau et ne les utilisez plus. N'ouvrez pas la station de base ou le bloc d'alimentation vous-même. Ne faites effectuer des réparations que par un personnel Bosch qualifié et seulement avec des pièces de rechange d'origine.** Une station de charge, un bloc d'alimentation, un câble et/ou une fiche endommagés augmentent le risque d'un choc électrique.
- ▶ **N'utilisez pas la station de charge et l'appareil d'alimentation sur une surface facilement inflammable (par ex. papier, textiles etc.) ou dans un environnement inflammable.** L'échauffement de la station de charge et de l'appareil d'alimentation lors du processus de charge augmente le risque d'incendie.
- ▶ **Ne laissez pas les enfants sans surveillance.** Vous assurez ainsi que les enfants ne joueront pas avec la station de charge, l'appareil d'alimentation ou l'outil de jardin.
- ▶ La tension de la source d'alimentation doit correspondre aux indications se trouvant sur l'appareil d'alimentation.
- ▶ Nous recommandons de brancher le bloc d'alimentation à une prise protégée par un dispositif à courant différentiel résiduel de 30 mA. Contrôlez régulièrement le bon fonctionnement du dispositif à courant différentiel résiduel.
- ▶ Le câble de secteur doit régulièrement être contrôlé pour détecter des dommages éventuels.
- ▶ Au cas où la station de base serait inondée, déconnectez le bloc d'alimentation du réseau et contactez le Service Après-Vente Bosch.
- ▶ Ne touchez jamais la fiche de courant ou d'autres fiches avec des mains humides.
- ▶ Ne pas écraser le câble de raccordement, ni le coincer ou le tirer sous risque de l'endommager. Protégez le câble contre la chaleur, l'huile et les bords tranchants.



Pour des raisons de sécurité, l'appareil d'alimentation est équipé d'une double isolation et ne nécessite pas de prise de terre. La tension de fonctionnement est de 230 V CA, 50 Hz (pour les pays hors de l'Union européenne 220 V, 240 V suivant la version). Pour des renseignements supplémentaires, contactez le Service Après-Vente Bosch habilité.

En cas de doute, consultez un électricien de formation ou le Service Après-Vente Bosch le plus proche.

Symboles

Les symboles suivants sont importants pour pouvoir lire et mieux comprendre le mode d'emploi. Veuillez mémoriser ces symboles et leur signification. L'interprétation correcte des symboles vous permettra de mieux utiliser votre outil de jardin en toute sécurité.

Symbole	Signification
	Portez des gants de protection
	Action autorisée

Symbole	Signification
	Interdit
	Accessoires/pièces de rechange

Utilisation conforme

L'outil de jardin est conçu pour tondre le gazon dans le domaine privé.

N'utilisez pas la tondeuse robot à l'intérieur.

N'utilisez pas la tondeuse robot à d'autres fins ; ceci augmente le risque d'accidents et d'endommagement de l'outil de jardin. N'essayez pas de modifier la tondeuse robot ; ceci peut entraîner des accidents ou endommager l'outil de jardin.

Caractéristiques techniques

Tondeuse robot sans fil	Unités SI	Indego 350	Indego 400	Indego 350 Connect	Indego 400 Connect
N° d'article		3 600 HBO 0..	3 600 HBO 0..	3 600 HBO 1..	3 600 HBO 1..
Largeur de coupe	cm	19	19	19	19
Hauteur de coupe	mm	30 – 50	30 – 50	30 – 50	30 – 50
Angle de pente (max.)	°	15	15	15	15
Surface de tonte conseillée					
– maximum	m ²	350	400	350	400
– minimum	m ²	20	20	20	20
– pour chaque charge de batterie jusqu'à*	m ²	35	35	35	35
Poids	kg	8	8	8	8
Type de protection		IPX4	IPX4	IPX4	IPX4
Numéro de série		voir plaque signalétique sur l'outil de jardin			
Batterie		Lithium ion	Lithium ion	Lithium ion	Lithium ion
Tension nominale	VDC	18	18	18	18
Capacité	Ah	2,5	2,5	2,5	2,5
Nombre cellules de batteries rechargeables		5	5	5	5
Autonomie, en moyenne*	min	30	30	30	30
Durée de charge de la batterie (max.)	min	45	45	45	45
Câble périphérique					
Câble périphérique					
– Câble fourni avec l'outil	m	100	125	100	125
– Longueur installée, min.	m	20	20	20	20
– Longueur installée, max.	m	250	250	250	250

*en fonction de la hauteur de coupe, de l'herbe et de l'humidité

**Gamme de température interne de la batterie

Ces indications sont valables pour une tension nominale de [U] 230 V. Ces indications peuvent varier pour des tensions plus basses ainsi que pour des versions spécifiques à certains pays.

38 | Français

Tondeuse robot sans fil	Unités SI	Indego 350	Indego 400	Indego 350 Connect	Indego 400 Connect
Station de charge					
N° d'article		F 016 L68 963	F 016 L68 963	F 016 L68 963	F 016 L68 963
Tension d'entrée	VDC	24	24	24	24
Courant absorbé Charger/Câble périphérique mis en marche	W	55/12	55/12	55/12	55/12
Courant de charge (jusqu'à)	A	2,3	2,3	2,3	2,3
Plage de température de charge admissible**	°C	5 – 45	5 – 45	5 – 45	5 – 45
Poids	kg	1,65	1,65	1,65	1,65
Type de protection		IPX4	IPX4	IPX4	IPX4
Appareil d'alimentation					
N° d'article					
Suisse		F 016 L69 439	F 016 L69 439	F 016 L69 439	F 016 L69 439
Angleterre		F 016 L69 437	F 016 L69 437	F 016 L69 437	F 016 L69 437
Reste de l'Europe		F 016 L69 170	F 016 L69 170	F 016 L69 170	F 016 L69 170
Corée du Sud		F 016 L69 441	F 016 L69 441	F 016 L69 441	F 016 L69 441
Tension d'entrée (tension alternative)	V	220 – 240	220 – 240	220 – 240	220 – 240
Classe de protection		□ /II	□ /II	□ /II	□ /II
Fréquence	Hz	50/60	50/60	50/60	50/60
Tension de sortie (tension directe)	V	24	24	24	24
Type de protection		IPX7	IPX7	IPX7	IPX7
Poids	kg	0,8	0,8	0,8	0,8

*en fonction de la hauteur de coupe, de l'herbe et de l'humidité

**Gamme de température interne de la batterie

Ces indications sont valables pour une tension nominale de [U] 230 V. Ces indications peuvent varier pour des tensions plus basses ainsi que pour des versions spécifiques à certains pays.

Niveau sonore et vibrations

Valeurs d'émissions sonores déterminées selon la norme EN 50636-2-107.

Les mesures réelles (A) des niveaux sonores de l'appareil sont : Niveau d'intensité acoustique 61 dB(A).
Incertitude K = 2 dB.

Explication des illustrations pour l'installation (voir pages 3 – 7)

Opération	Figure	Page
Contenu de l'emballage/Sortez l'outil de jardin de son emballage	1	4
Rallonger le câble périphérique	2	5
Étaler le câble périphérique autour d'un nouvel objet interne	3	5
Soulever et porter l'outil de jardin	4	6
Régler la hauteur de coupe	5	6
Nettoyage	A	7
Entretien	B	7

Installation

Le code QR suivant vous permet de regarder une vidéo relative à l'installation de l'Indego sous www.bosch-indego.com.
Alternativement, suivez les instructions d'installation fournies avec le produit.



Note : La station de charge doit être positionnée sur le bord extérieur de la surface à tondre sur le câble périphérique. Elle ne peut pas être positionnée à côté d'un débarras ou d'une maison de jardin placée telle une île au milieu de la surface à tondre.

Note : La distance maximale entre le câble périphérique et l'Indego dans la zone de tonte ne doit pas dépasser 16 m.
Délimitez les objets enfouis à plus de 5 cm dans la pelouse tels que par ex. étangs, parterres de fleurs, etc.) dans le sens des aiguilles d'une montre autour de l'objet.

Note : Le câble périphérique supplémentaire peut être raccordé à l'aide d'un adaptateur. (voir figure 2 – 3)
Il est possible de rallonger le câble périphérique sur une longueur de 250 m max.

Étalez le câble périphérique dans une profondeur de jusqu'à 5 cm dans le sol, si vous voulez scarifier ou ratisser la pelouse. Évitez la zone du câble périphérique.

Évitez un angle inférieur à 45 ° lorsque vous étalez le câble périphérique. Ceci pourrait entraver la puissance.

Affichage

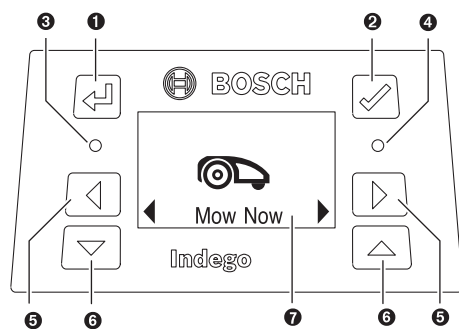

Symbole	Signification
1	Touche Retour
2	Touche de confirmation
3	LED rouge est allumée : Erreur outil de jardin
4	LED verte est allumée : Outil de jardin activé LED verte pas allumée : L'outil de jardin n'est pas actif et il faut votre code PIN à quatre chiffres pour activer l'outil de jardin. Ou, l'outil de jardin n'est plus connecté à la station de recharge ; il faut mettre en marche le sectionneur et votre code PIN à quatre chiffres pour activer la tondeuse.
5	Touche vers la gauche, vers la droite
6	Touche vers le bas, vers le haut
7	Affichage avec boîte de dialogue

Tondre

- **Ne laissez pas vos enfants utiliser l'outil de jardin comme moyen de transport.**
- **Appuyez sur la touche Arrêt de la tondeuse avant de la soulever. Soulevez l'outil de jardin toujours par la poignée. (voir figure 4)**

Une fois l'installation terminée, vous pouvez directement commencer à tondre en confirmant « **Tondre** », ou vous pouvez attendre jusqu'à la phase de tonte prévue suivant, confor-

mément à la programmation par la fonction Bosch AUTO Calendar (à condition qu'elle ait été réglée avant).

Vous pouvez également déterminer les horaires de tonte suivant vos besoins.

Les durées approximatives pour une saisie complète du jardin sont indiquées ici. Veuillez tenir compte que les durées peuvent varier en fonction des caractéristiques du gazon et du nombre d'objets sur la pelouse.

100 m ²	4,5 h
350 m ²	12 h
400 m ²	14 h

Déterminez un horaire avec des répétitions fréquentes. Ceci augmente l'autonomie de la batterie. Vous obtiendrez de bons résultats de tonte et il ne sera pas nécessaire de ramasser des herbes.

Il est recommandé de tondre votre pelouse avec une tondeuse traditionnelle avant l'installation de l'outil de jardin et avant la première tonte dans la nouvelle saison (si la longueur des herbes est supérieure à 5 mm).

Note : Les lames de l'Indego sont conçues pour couper des herbes courtes (3 à 5 mm). L'herbe coupée peut rester sur la pelouse et servir d'engrais.

Il est possible de régler la hauteur de coupe de l'Indego sur 30, 40 et 50 mm. Appuyez une fois sur la touche de la hauteur de coupe pour régler sur 40 mm, deux fois pour régler 30 mm, et sur la touche de réinitialisation de la hauteur de coupe (↵) pour réinitialiser sur 50 mm (voir figure 5).

Note : Réglez la hauteur de coupe sur 50 mm pendant les premières semaines pour éviter de couper le câble périphérique. Ensuite, le câble sera recouvert par la pelouse.

Une fois la tonte commencée,

- l'outil de jardin fonctionne en mode « **Manuel** » jusqu'à ce que la pelouse soit tondue ou que la touche Arrêt soit appuyée. La tonte n'est interrompue que pour recharger la batterie.
- l'outil de jardin fonctionne sans interruption dans le mode programmable « **Calendrier** » ou au moyen de la Bosch AUTO Calendar Function au sein d'un créneau horaire. La tonte n'est interrompue que pour recharger la batterie. Afin d'arrêter la tonte avant la fin d'un créneau horaire, appuyez sur la touche Arrêt ou envoyez la tondeuse à la station de base. Si la pelouse est complètement tondue avant la fin du créneau horaire, l'outil de jardin retourne à la station de base.

Détecteurs

L'outil de jardin utilise les détecteurs suivants :

- Le **détecteur de soulèvement** est activé et arrête l'entraînement et les lames si l'outil de jardin est soulevé.
- Le **détecteur de renversement** détecte si l'outil de jardin s'est retourné et arrête l'entraînement et les lames.
- Le **détecteur de choc** détecte si l'outil de jardin rencontre des objets/obstacles dans son parcours et le fait changer de direction.

40 | Français

- Le **détecteur de pente** est activé quand l'outil de jardin atteint un angle de 45°.

Dès qu'un des détecteurs est activé, par ex. le détecteur de soulèvement, un message s'affiche sur l'écran : « soulever ».

Charger la batterie

La batterie est équipée d'un contrôle de température qui ne permet de charger la batterie que dans la plage de température interne comprise entre 5 °C et 45 °C.

À chaque fois que la tondeuse se trouve dans la station de base, la batterie est rechargée.







La batterie Lithium-ion est fournie en état de charge faible. Pour obtenir la capacité complète de la batterie, vous devez complètement charger l'outil de jardin dans la station de charge avant sa première utilisation.

La batterie Lithium-ion peut être rechargée à tout moment, sans que sa durée de vie n'en soit réduite. Le fait d'interrompre le processus de charge n'endommage pas la batterie.







Lorsque la batterie est en état de charge faible ou déchargée, l'outil de jardin est arrêté par un dispositif d'arrêt de protection : Les lames ne tournent plus.

Menu navigation

Les tableaux suivants expliquent les différents points de menu.

Réglages	Sous-menu 1	Sous-menu 2	Explication	
 Tondre			L'Indego commence à tondre en mode manuel En appuyant sur la touche Confirmation, la tondeuse commence à tondre	
	 Calendrier	Bosch Auto *	Éditez le numéro des coupes complètes par semaine Éditez le jour de la semaine	La Bosch AUTO Calendar Function s'adapte à la taille du gazon. Avec la AUTO Calendar Function, les réglages suivants sont possibles : – Nombre des tontes complètes par semaine (1 à 3) et – jours de tonte de la semaine (par ex. pour exclure les dimanches)
		Horaires	Éditer (jours actuel)	Programmez un horaire de tonte en éditant les jours de tonte individuels et les créneaux horaires (jusqu'à 2 par jour). Effacez les créneaux horaires actuels pour le jour sélectionné.
			Ne pas tondre	Le nombre des tontes complètes par semaine pour les jours sélectionnés et les horaires sont affichés
	Off/Manuel		Choisissez cette option si aucun horaire ne doit être utilisé. Indego ne commence la tonte que par activation de « Tondre » (ou au moyen de l'application pour les modèles Connect).	
 Réglages	 Sécurité	Autolock		
		On	Code PIN nécessaire pour réactivation après autoblock et arrêt de sécurité.	
		Off	Ces touches sont toujours activées	
		Changer PIN	La modification du code PIN nécessite d'abord la saisie d'un code PIN valable	
		Alarme		
	On	Active l'alarme		
	Off	Alarme est désactivé et ne va pas sonner		
	 Date & Heure		Changer date et heure	
	 Langue		Changer la langue de l'écran	

* Uniquement pour Indego 350/400 (disponible au moyen de l'application pour les modèles Connect)

Réglages	Sous-menu 1	Sous-menu 2	Explication
 Réglages	 Informations	État du système	Fournit des informations relatives à l'intensité du signal de connexion, l'état de charge de la batterie, des informations relatives au système ainsi que l'autonomie et la durée de recharge de la tondeuse
		Journal d'erreurs	Histoire d'erreurs de la tondeuse
 Avancé		Câble ID	Change l'ID du câble périphérique lors de perturbations potentielles à proximité.
		État pelouse	Choisissez entre irrégulier, normal et glissant. Change la sensibilité du détecteur de bosses dans le sol en fonction de l'état sélectionné de la pelouse.
		Recartographier	Efface le plan de tonte actuel
		Réinitialisation	Une réinitialisation de l'outil de jardin sur les réglages par défaut efface tous les réglages personnels (à l'exception du PIN). Après une réinitialisation sur les réglages par défaut, l'outil de jardin doit recartographier le jardin
 Outils		Niveau	Donne des informations relatives à l'angle de sol de l'outil de jardin. Si l'outil de jardin se trouve dans la station de base et que l'endroit est à l'extérieur du récepteur, choisir une nouvelle position à un endroit plan
		Signal du câble	Le signal du câble périphérique est reconnu

* Uniquement pour Indego 350/400 (disponible au moyen de l'application pour les modèles Connect)

Dépistage d'erreurs

Assistance en ligne



<http://www.bosch-indego.com>



Problème	Cause possible	Remède
La LED de la station de charge clignote	Le câble périphérique est interrompu, trop long ou trop court. Câble non connecté et tondeuse pas dans la station de base	S'assurer que le câble périphérique n'est pas interrompu et qu'il a une longueur entre 20 et 250 m. Ensuite, arrêter l'alimentation en tension puis la remettre en marche. Suivez les instructions d'installation relatives à l'installation de la tondeuse.
Vibrations/bruits excessifs	Ecrou/vis de la lame desserré	Serrez l'écrou/la vis de la lame avec un couple de 2,5 Nm.
	La lame est endommagée	Remplacer la lame
L'outil de jardin n'arrive pas de manière fiable	Le câble périphérique n'est pas correctement monté sur la station de base	Suivez les instructions d'installation relatives au montage du câble.
	Câble périphérique à proximité d'une perturbation	Respecter une distance suffisante entre câble périphérique et perturbation (env. 1 m) Changez l'ID du câble périphérique dans le menu

42 | Français

Problème	Cause possible	Remède
L'outil de jardin ne fonctionne pas	Sectionneur pas mis en marche	Éloignez la tondeuse de la station de base, mettez le sectionneur en marche et remettez la tondeuse dans la station de base (veillez à ce que la station de base soit mise en marche – LED verte est allumée). Appuyez sur la touche de confirmation afin que l'écran s'allume. Saisissez votre code PIN à quatre chiffres pour activer la tondeuse.
	Obturation possible	D'abord éteignez le sectionneur puis vérifiez la zone en dessous de la tondeuse, le cas échéant, éliminez des obturations (portez toujours des gants de jardin)
	La batterie n'est pas complètement chargée	Mettez la tondeuse dans la station de base pour recharger la batterie. La station de base doit être mise en marche.
	Herbe trop haute	Avant d'utiliser l'Indego, tondez la pelouse sur une hauteur de 40 mm min. Régler sur une hauteur de coupe plus élevée
	La batterie est trop chaude/trop froide	Laissez la tondeuse réfrigérer/se réchauffer ou ne placez la station de base pas directement au soleil. La tondeuse travaille si la température de la batterie se situe entre 5 °C – 45 °C
	Câble périphérique à proximité d'une source d'interférence.	Veillez à assurer une distance suffisante entre le câble périphérique et la source d'interférence (env. 1 m) Modifiez l'ID du câble périphérique dans le menu
Outil de jardin sans fonction de recharge	La batterie est trop chaude/trop froide	Laissez la tondeuse réfrigérer/se réchauffer ou ne placez la station de base pas directement au soleil. La tondeuse travaille si la température de la batterie se situe entre 5 °C – 45 °C
	Station de base pas mise en marche	Mettez l'alimentation de la station de base en marche. Si la station de base ne démarre pas, contactez le Service Après-Vente Bosch
Certaines parties de la pelouse n'ont pas été tondues	La tondeuse a besoin de plus de tracés pour terminer la tonte du jardin/Trop d'objets de jardin à proximité	Pour saisir la surface entière de la pelouse, laissez la tondeuse tondre votre pelouse 3 x entièrement.
	Créneau horaire trop petit pour la surface de la pelouse	Agrandissez le créneau horaire de la tonte ou utilisez la Bosch AUTO Calendar Function
	Distance trop petite entre les câbles périphériques	Veillez à assurer une distance min de 75 cm entre les câbles périphériques des objets de jardin individuels Maintenez une distance min. de 75 cm entre le câble périphérique autour l'objet du jardin et le câble périphérique aux bords de la pelouse
	Pelouse irrégulière	Dans le menu, sélectionner le réglage Pelouse irrégulière Suivez les instructions d'installation – Égaliser irrégularités de la pelouse/éliminer les bosses dans le sol/délimiter les zones avec câble périphérique
	Herbe trop haute	Avant d'utiliser l'Indego, tondez la pelouse sur une hauteur de 40 mm min. Régler sur une hauteur de coupe plus élevée
	Pentes trop raides dans le jardin	Veillez à n'utiliser la tondeuse que sur des talus présentant une pente de 15 degrés max.
	Pelouse humide/mouillée	N'utilisez pas la tondeuse par des conditions météorologiques défavorables
	Trop d'objets dans le jardin	Éliminez les objets/obstacles dans le jardin ou délimitez-les avec le câble périphérique

Problème	Cause possible	Remède
	Construction métallique en-dessous ou à côté de la pelouse	Suivez les instructions d'installation relatives aux objets
L'outil de jardin se coince dans le jardin	Pelouse humide/mouillée	N'utilisez pas la tondeuse par des conditions météorologiques défavorables
	Objets/obstacles pas délimités	Éliminez les objets/obstacles dans le jardin ou délimitez-les avec le câble périphérique
L'outil de jardin tond accidentellement les fleurs etc. dans le jardin ou écrase certains obstacles	Objets/obstacles d'une hauteur inférieure à 5 cm pas délimités	Marquez l'obstacle avec le câble périphérique à une distance de 30 cm ou éliminez les objets/obstacles
L'outil de jardin semble tondre suivant un itinéraire illogique	Le système de tonte logique dépend des conditions du jardin (par ex. tondeuse se déplace vers la zone pas tondu la plus proche et non pas vers l'endroit tondu en dernier)	Voir instructions d'installation pour des informations supplémentaires Si une zone n'est pas tondu ou si la tondeuse répète souvent des étapes de tonte : recartographier le jardin
	La tondeuse ne se déplace pas toujours en ligne droite entre certaines zones	Remède pas nécessaire
	Le câble périphérique est croisé lors de la délimitation d'un objet	Contrôlez si le câble périphérique a été étalé dans le sens des aiguilles d'une montre autour des objets Contrôler l'installation
Le câble périphérique est coupé à plusieurs reprises	Le câble n'est pas suffisamment tendu entre les piquets	Tendre le câble périphérique et veiller à ce que la distance entre les piquets soit 75 cm au maximum.
	La distance entre les piquets est supérieure à 75 cm	Utilisez les raboteurs pour réparer l'endroit de coupe. Ne passez pas avec un scarificateur, un râteau à pelouse par-dessus le câble périphérique
L'outil de jardin donne un résultat irrégulier/mauvaise qualité de coupe	Hauteur de coupe trop basse	Régler sur une hauteur de coupe plus élevée
	La tondeuse a besoin de plus de tracés pour tondre la pelouse	Pour saisir la surface entière de la pelouse, laissez la tondeuse tondre votre pelouse 3 x entièrement.
	Lame émoussée	Retournez la lame ou remplacez-la (recommandé à chaque nouvelle saison)
	Obturation possible	D'abord éteignez le sectionneur puis vérifiez la zone en-dessous de la tondeuse, le cas échéant, éliminez des obturations (portez toujours des gants de jardin)
Aucun processus de charge possible	Les contacts de charge sont corrodés	Nettoyer les contacts de charge
Câble périphérique non détecté	Bornes du câble corrodées	Dénudez à nouveau le câble pour un contact correcte
Touche de hauteur de coupe bloquée	Obturation possible	D'abord éteignez le sectionneur puis vérifiez la zone en-dessous de la tondeuse, le cas échéant, éliminez des obturations (portez toujours des gants de jardin)

Service Après-Vente et Assistance

www.bosch-garden.com

Pour toute demande de renseignement ou commande de pièces de rechange, précisez-nous impérativement le numéro d'article à dix chiffres de l'outil de jardin indiqué sur la plaque signalétique.

Si nécessaire, envoyez la tondeuse robot et la station de charge ensemble à un centre de Service Après-Vente Bosch.

Indiquez également la version de logiciel de votre outil de jardin (voir « **Menu > Réglages > Réglage du système > Info** »).

France

Passez votre commande de pièces détachées directement en ligne sur notre site www.bosch-pt.fr.

Vous êtes un utilisateur, contactez :

Le Service Clientèle Bosch Outillage Electroportatif

Tel. : 0811 360122

(coût d'une communication locale)

Fax : (01) 49454767

E-Mail : contact.outillage-electroportatif@fr.bosch.com

44 | Español

Vous êtes un revendeur, contactez :
 Robert Bosch (France) S. A. S.
 Service Après-Vente Electroportatif
 126, rue de Stalingrad
 93705 DRANCY Cédex
 Tel. : (01) 43119006
 Fax : (01) 43119033
 E-Mail : sav.outillage-electroportatif@fr.bosch.com

Belgique, Luxembourg

Tel. : +32 2 588 0589
 Fax : +32 2 588 0595
 E-Mail : outillage.gereedschap@be.bosch.com

Suisse

Passez votre commande de pièces détachées directement en ligne sur notre site www.bosch-pt.com/ch/fr.
 Tel. : (044) 8471512
 Fax : (044) 8471552
 E-Mail : Aftersales.Service@de.bosch.com

Transport

Les batteries Lithium-ion sont soumises aux règlements de transport des matières dangereuses. L'utilisateur peut transporter les batteries par voie routière sans mesures supplémentaires.

Lors d'une expédition par tiers (par ex. : transport aérien ou entreprise de transport), les mesures à prendre spécifiques à l'emballage et au marquage doivent être observées. Dans un tel cas, lors de la préparation de l'envoi, il est impératif de faire appel à un expert en transport des matières dangereuses.

Élimination des déchets

Ne jetez pas les outils de jardin, les chargeurs et les batteries/piles avec les ordures ménagères !

Seulement pour les pays de l'Union Européenne :

Conformément à la directive européenne 2012/19/UE, les équipements électriques et électroniques dont on ne peut plus se servir, et conformément à la directive européenne 2006/66/CE, les batteries/piles usées ou défectueuses doivent être isolées et suivre une voie de recyclage appropriée.

Les batteries/piles dont on ne peut plus se servir peuvent être déposées directement auprès de :

Suisse

Batrec AG
 3752 Wimmis BE

- ▶ **Il ne faut retirer les batteries intégrées que pour les éliminer.** Ouvrir la coque du carter peut détruire l'outil de jardin.
- ▶ **Les batteries intégrées ne doivent être retirées que par une station de Service Après-Vente et seulement pour les éliminer.**

Batteries/piles :**Ion lithium :**

Veillez respecter les indications se trouvant dans le chapitre « Transport ».

Sous réserve de modifications.**Español**

Gracias por haber elegido el robot cortacésped Indego. Antes de instalar el Indego, lea las siguientes instrucciones de seguridad.

Instrucciones de seguridad

¡Atención! Lea detenidamente las siguientes instrucciones. Familiarícese con los elementos de manejo y el uso reglamentario del aparato para jardín. Guarde estas instrucciones de servicio en un lugar seguro para posteriores consultas.

Explicación de la simbología utilizada en el aparato para jardín

Advertencia general de peligro. Asegúrese de que el aparato para jardín no obstaculice ni obstruya ninguna salida.



Advertencia: Lea las instrucciones de uso antes de utilizar el aparato para jardín.



Advertencia: Accione el disyuntor antes de realizar trabajos en el aparato para jardín o antes de alzarlo.



Atención: No toque las cuchillas en funcionamiento. Las cuchillas están muy afiladas. Tenga cuidado de no cercenarse los dedos de los pies y de las manos.



Espere a que todas las piezas del aparato para jardín se hayan detenido por completo antes de tocarlas. Al desconectar el aparato para jardín, las cuchillas se mantienen todavía en movimiento cierto tiempo, y pueden lesionarle.



Preste atención a que las personas circundantes no resulten lesionadas por los cuerpos extraños que pudieran salir proyectados.



Advertencia: Mantenga una separación de seguridad respecto al aparato para jardín en funcionamiento.



No se monte sobre el aparato para jardín.



El cargador incorpora un transformador de seguridad.

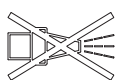

No use una limpiadora de alta presión ni una manguera para limpiar el aparato para jardín.



Verifique que el cable perimetral por completo esté fijado al suelo, cuidando que no forme bucles. Los bucles pueden ser causa de un tropiezo.

Manejo

► **Siempre accione el disyuntor para desconectar el aparato para jardín antes de realizar cualquier trabajo en él (p. ej. mantenimiento, cambio**

de herramienta, etc.), durante su transporte, o al guardarlo.

- Los niños deberán ser vigilados con el fin de evitar que jueguen con el aparato para jardín.
- Jamás permita el uso de este aparato para jardín a niños, ni tampoco a personas que presenten una discapacidad física, sensorial o mental, o que dispongan de una experiencia y/o conocimientos insuficientes y/o que no estén familiarizadas con estas instrucciones de uso. Tenga en cuenta la edad mínima que pudiera prescribirse en su país para el usuario.
- No utilice el aparato para jardín si está descalzo o si lleva puestas sandalias. Siempre lleve puesto calzado fuerte y pantalones largos.
- No trabaje con el cortacésped bajo condiciones climáticas adversas, especialmente si se avecina una tormenta.
- Mantenga el equilibrio y una posición firme en todo momento cuando maneje el aparato para jardín y cuando se aproxime al mismo, especialmente en pendientes o con césped mojado. No trate de extenderse demasiado hacia delante. Maneje el aparato para jardín con cuidado y sin prisas.
- El usuario es responsable de los accidentes o daños provocados a otras personas o a sus pertenencias.
- Accione inmediatamente el botón de parada rojo si se presenta algún peligro durante la operación del aparato para jardín.

46 | Español

- ▶ Asegúrese de la correcta colocación del cable perimetral conforme a las instrucciones de instalación.
 - ▶ Examine periódicamente el área de trabajo del aparato para jardín y retire todas las piedras, palos, alambres y demás objetos extraños que encuentre.
 - ▶ No deje cables de red bajo tensión en el área de trabajo. Si el robot cortacésped se enreda con un cable de red éste deberá desconectarse de la red antes de retirarlo.
 - ▶ Inspeccione con regularidad el aparato para jardín para garantizar que las cuchillas y sus tornillos de sujeción, así como el dispositivo de corte, no estén excesivamente desgastados ni dañados. Sustituya todas las cuchillas y tornillos de sujeción a la vez para evitar un desequilibrio.
 - ▶ Jamás utilice el aparato para jardín con las cubiertas protectoras dañadas o sin tener montados los dispositivos de seguridad.
 - ▶ No aproxime sus manos ni los pies a las piezas en rotación.
 - ▶ Jamás alce o sustente el aparato para jardín con el motor en marcha.
 - ▶ No deje funcionar desatendido el aparato para jardín si sabe que en las inmediaciones se encuentran niños, personas o animales domésticos.
 - ▶ Conecte el aparato para jardín según instrucciones de uso y manténgase a una distancia segura respecto a las piezas rotantes.
 - ▶ No deje funcionar el aparato para jardín simultáneamente con un aspersor. Edite un plan de tiempos apropiado para garantizar que ambos sistemas no puedan operar a la vez.
 - ▶ Si por cualquier circunstancia el aparato para jardín se cae al agua, sáque-lo del agua y desconecte el disyuntor. No vuelva a conectar el aparato para jardín, acuda a un servicio técnico Bosch.
 - ▶ **No modifique en manera alguna el aparato para jardín.** Las modificaciones impropiedades pueden afectar a la seguridad de su aparato para jardín y provocar mayor ruido y vibraciones.
- Desconecte el disyuntor del aparato para jardín:**
- Antes de eliminar una obstrucción de material.
 - Al examinar, limpiar o manipular en el aparato para jardín.
 - Antes de guardarlo.
 - Si el aparato para jardín vibra más de lo normal (detener el aparato para jardín y controlarlo de inmediato).
 - Tras la colisión con un objeto. Inspeccione si está dañado el aparato para jardín y consulte a un servicio técnico Bosch para determinar las reparaciones necesarias.
- Mantenimiento**
- ▶ **Póngase siempre unos guantes de protección al manipular o trabajar en el área de las cuchillas.**
 - ▶ **Desconecte el disyuntor del aparato para jardín antes de realizar cualquier trabajo en el mismo.**

► **Antes de cualquier manipulación en la estación de carga o en el alimentador de red extraiga el enchufe de red de la toma de corriente.**

Limpie exteriormente de forma minuciosa el aparato para jardín con un cepillo suave y un paño. **No utilice agua, disolventes ni productos para pulir.**

Retire el césped y demás material adherido, especialmente en las rejillas de refrigeración.

Coloque el aparato para jardín boca arriba y limpie periódicamente el área de las cuchillas. Utilice un cepillo duro o una rasqueta para eliminar los restos de césped fuertemente adheridos.

(ver figura A)

Las cuchillas son reversibles.

(ver figura B)

- Asegúrese de que todas las tuercas, pernos y tornillos están firmemente sujetos para garantizar un trabajo seguro con el aparato para jardín. (ver figura B)
- Para su seguridad, controle con regularidad el aparato para jardín y sustituya las piezas desgastadas o dañadas.
- Preste atención a utilizar solamente piezas de recambio originales Bosch.
- Siempre cambie el juego completo de cuchillas y tornillos.

Almacenaje en invierno y transporte

► **Desconecte el disyuntor del robot cortacésped.**

- El Indego puede operar a temperaturas entre 5 °C y 45 °C. Cuando las temperaturas queden permanentemente por debajo de 5 °C en la tem-

porada de invierno, guarde el Indego y la estación de carga en un lugar seguro y seco, fuera del alcance de los niños.

No coloque ningún objeto sobre el cortacésped ni sobre la estación de carga. Recomendamos utilizar el embalaje original si es largo el recorrido de transporte del Indego.

El aparato para jardín puede guardarse también en la bolsa de protección del Indego 400.

- Únicamente guarde el aparato para jardín a temperaturas situadas entre -20 °C y 50 °C. P. ej., no deje el aparato para jardín en el coche en verano.

USB

- El aparato para jardín incorpora una interfaz USB que se utilizará exclusivamente para la actualización del software. Solo use sticks USB.org y cables OTG USB.org homologados.
- **No utilice la interfaz USB con fines diferentes al mencionado. No conecte aparatos externos.**

Peligros derivados del acumulador

- La recarga solamente deberá llevarse a cabo en la estación de carga que Bosch recomienda.
- El rango de trabajo del Indego es de 5 °C a 45 °C. Si la temperatura del acumulador está fuera de este rango de trabajo, el Indego emite un aviso y no sale de la estación base. Si está funcionando, el Indego retornará entonces a la estación base o se quedará quieto en el sitio.

48 | Español

- ▶ No toque el aparato para jardín si ocasionalmente observa que el acumulador pierde líquido. En caso de contacto con este líquido recurra a un médico.
- ▶ Si el acumulador llega a dañarse éste puede perder líquido y humedecer la piezas adyacentes. Examine las piezas afectadas y consulte a un servicio técnico Bosch.
- ▶ **No abra el aparato para jardín, ni el acumulador que alberga en su interior.** Podría provocar un cortocircuito o exponerse a una descarga eléctrica.
- ▶ **Proteja el aparato para jardín del fuego.** Los acumuladores podrían llegar a explotar. Si los acumuladores comienzan a arder o explotan, llame al servicio de emergencia.
- ▶ **Si el aparato para jardín se daña o usa de forma inapropiada puede que el acumulador emane vapores. Ventile con aire fresco el recinto y acuda a un médico si nota alguna molestia.** Los vapores pueden irritar las vías respiratorias.

Instrucciones de seguridad para el cargador y alimentador de red

- ▶ **Solo use la estación base Bosch y el cable de red originales para cargar el cortacésped.** En caso contrario puede producirse un incendio o explosión.
- ▶ **Examine con regularidad la estación base, la fuente de alimentación, el cable y el enchufe. En caso de deterioro o desgaste excesivo, desconecte la estación base o la fuente de alimentación y no las siga usando. No intente abrir la estación base ni la fuente de alimentación. Deje que las reparaciones solo las realice un profesional cualificado empleando exclusivamente piezas de recambio originales.** Una estación de carga, fuente de alimentación, cables o enchufes dañados acrean un mayor riesgo de exponerse a una descarga eléctrica.
- ▶ **No deje funcionar la estación de carga ni el alimentador de red sobre una base fácilmente combustible (p. ej., papel, tela, etc.) ni en un entorno inflamable.** El calentamiento que experimentan la estación de carga y el alimentador de red durante el proceso de carga puede provocar un incendio.
- ▶ **Vigile a los niños.** Así evitará que los niños jueguen con la estación de carga, el alimentador de red o el aparato para jardín.
- ▶ La tensión de alimentación deberá coincidir con las indicaciones en la placa de características del alimentador de red.
- ▶ Recomendamos que la fuente de alimentación solo sea conectada a una toma de corriente provista de un interruptor diferencial para corrientes de fuga de 30 mA. Compruebe con regularidad el buen funcionamiento del interruptor diferencial.
- ▶ Inspeccionar con regularidad si está dañado el cable de red.

- ▶ En caso de inundarse la estación base desconecte de la red la fuente de alimentación y contacte al servicio técnico Bosch.
- ▶ Jamás toque con las manos mojadas el enchufe de red ni otros enchufes cualquiera.
- ▶ No pasar por encima, ni aplastar, ni dar tirones del cable de conexión para no dañarlo. Proteja el cable del calor, del aceite y de las esquinas agudas.





Para su seguridad, el alimentador de red dispone de un aislamiento de protección y no precisa por lo tanto ser conectado a tierra. La tensión de servicio es de 230 V AC, 50 Hz (para países no pertenecientes a la CE 220 V ó 240 V, según ejecución). Informaciones al respecto las obtiene Ud. en su taller de servicio técnico Bosch habitual.

En caso de duda, pregunte a un profesional electricista o al servicio técnico autorizado Bosch más próximo.

- ▶ **El enchufe macho de conexión, debe ser conectado solamente a un enchufe hembra de las mismas características técnicas del enchufe macho en materia.**

Símbolos

Los símbolos siguientes le ayudarán a entender las instrucciones de servicio al leerlas. Es importante que retenga en su memoria estos símbolos y su significado. La interpretación correcta de estos símbolos le ayudará a manejar mejor, y de forma más segura, el aparato para jardín.

Simbología	Significado
	Utilice guantes de protección
	Acción permitida
	Acción prohibida
	Accesorios/Piezas de recambio

Utilización reglamentaria

El aparato para jardín ha sido diseñado para cortar césped en el área doméstica.

No use el robot cortacésped en interiores.

No utilice el robot cortacésped con un fin diferente del previsto, ya que ello aumenta el riesgo de accidente y además puede dañar el aparato para jardín. No trate de modificar el robot cortacésped ya que ello puede acarrear accidentes o dañar el aparato para jardín.

Datos técnicos

Robot cortacésped	Unidades SI	Indego 350	Indego 400	Indego 350 Connect	Indego 400 Connect
Nº de artículo		3 600 HBO 0..	3 600 HBO 0..	3 600 HBO 1..	3 600 HBO 1..
Ancho de corte	cm	19	19	19	19
Altura de corte	mm	30 – 50	30 – 50	30 – 50	30 – 50
Pendiente (máx.)	°	15	15	15	15
Área de trabajo					
– Máxima	m ²	350	400	350	400
– Mínima	m ²	20	20	20	20
– Tras cada recarga del acumulador hasta*	m ²	35	35	35	35
Peso	kg	8	8	8	8

*dependiente de la altura de corte, condiciones del césped y humedad

**Margen temperatura interna acumulador

Estos datos son válidos para una tensión nominal de [U] 230 V. Los valores pueden variar para otras tensiones y en ejecuciones específicas para ciertos países.

50 | Español

Robot cortacésped	Unidades SI	Indego 350	Indego 400	Indego 350 Connect	Indego 400 Connect
Grado de protección		IPX4	IPX4	IPX4	IPX4
Número de serie		ver placa de características del aparato para jardín			
Acumulador		iones Li	iones Li	iones Li	iones Li
Tensión nominal	VDC	18	18	18	18
Capacidad	Ah	2,5	2,5	2,5	2,5
Nº de celdas		5	5	5	5
Autonomía, promedio*	min	30	30	30	30
Tiempo de carga (máx.)	min	45	45	45	45
Cable perimetral					
Cable perimetral					
– Cable suministrado	m	100	125	100	125
– Longitud de operación, mín.	m	20	20	20	20
– Longitud de operación, máx.	m	250	250	250	250
Estación de carga					
Nº de artículo		F 016 L68 963	F 016 L68 963	F 016 L68 963	F 016 L68 963
Tensión de entrada	VDC	24	24	24	24
Corriente absorbida, carga/ Cable perimetral conectado	W	55/12	55/12	55/12	55/12
Corriente de carga (hasta)	A	2,3	2,3	2,3	2,3
Margen admisible de la temperatura de carga**	°C	5 – 45	5 – 45	5 – 45	5 – 45
Peso	kg	1,65	1,65	1,65	1,65
Grado de protección		IPX4	IPX4	IPX4	IPX4
Alimentador de red					
Nº de artículo					
Suiza		F 016 L69 439	F 016 L69 439	F 016 L69 439	F 016 L69 439
Inglaterra		F 016 L69 437	F 016 L69 437	F 016 L69 437	F 016 L69 437
Resto de Europa		F 016 L69 170	F 016 L69 170	F 016 L69 170	F 016 L69 170
Corea del Sur		F 016 L69 441	F 016 L69 441	F 016 L69 441	F 016 L69 441
Tensión alterna de entrada	V	220 – 240	220 – 240	220 – 240	220 – 240
Clase de protección		□ /II	□ /II	□ /II	□ /II
Frecuencia	Hz	50/60	50/60	50/60	50/60
Tensión continua de salida	V	24	24	24	24
Grado de protección		IPX7	IPX7	IPX7	IPX7
Peso	kg	0,8	0,8	0,8	0,8

*dependiente de la altura de corte, condiciones del césped y humedad

**Margen temperatura interna acumulador

Estos datos son válidos para una tensión nominal de [U] 230 V. Los valores pueden variar para otras tensiones y en ejecuciones específicas para ciertos países.

Información sobre ruidos y vibraciones

Valores de emisión de ruidos determinados según EN 50636-2-107.

El nivel de presión sonora típico del aparato, determinado con un filtro A, asciende a: Nivel de potencia acústica 61 dB(A). Tolerancia K = 2 dB.

Guía de instalación ilustrada (Ver páginas 3 a 7)

Objetivo	Figura	Página
Material suministrado y desembalaje del aparato para jardín	1	4
Prolongación del cable perimetral	2	5
Tendido del cable perimetral alrededor de un objeto interno nuevo	3	5

Objetivo	Figura	Página
Alce y transporte el aparato para jardín	4	6
Ajuste la altura de corte	5	6
Limpieza	A	7
Mantenimiento	B	7

Instalación

El siguiente código QR le permite visualizar un vídeo sobre la instalación del Indego en www.bosch-indego.com. Alternativamente puede basarse en las instrucciones de instalación suministradas con el producto.



Observación: La estación de carga deberá colocarse en la periferia del área de césped sobre el cable perimetral. No deberá posicionarse, p. ej., a un lado de un cobertizo situado de forma aislada dentro del área de césped.

Observación: Dentro de la zona de corte del césped la distancia máxima entre el cable perimetral y el Indego no deberá rebasar los 16 m.

Los objetos situados en el césped a una profundidad inferior a 5 cm, como p. ej. estanques, arriates, etc., deberán delimitarse rodeándolos en el sentido de las agujas del reloj.

Observación: Es posible alargar el cable perimetral con un conector de empalme. (ver figura 2 – 3)

El cable perimetral puede prolongarse como máximo hasta 250 m.

Tienda subterráneamente hasta 5 cm el cable perimetral si también desea escarificar o rastrillar el césped. Omita la zona dónde va ubicado el cable perimetral.

Al colocar el cable perimetral procure que el ángulo no sea inferior a 45°. Ello puede mermar el rendimiento.

Pantalla

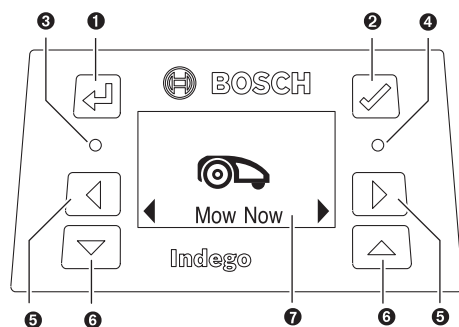

Simbología	Significado
1	Tecla Atrás
2	Tecla de confirmación
3	LED rojo encendido: Fallo en aparato para jardín
4	LED verde encendido: Aparato para jardín activo LED verde apagado: Aparato para jardín inactivo; es necesario que indique su código PIN de cuatro dígitos para activarlo. O, el aparato para jardín no está enlazado con la estación de carga, deberá conectar el disyuntor e indicar su código PIN de cuatro dígitos para activarlo.
5	Teclas, hacia la izquierda y hacia la derecha
6	Teclas, hacia abajo y hacia arriba
7	Display con cuadro de diálogo

Corte del césped

► **No permita que los niños se monten en el aparato para jardín.**

► **Pulse la tecla Stop del cortacésped antes de alzarlo. Siempre alce el aparato para jardín asíéndolo por la empuñadura. (Ver figura 4)**

Si la instalación se realizó correctamente, Ud. puede comenzar a cortar directamente el césped confirmando “Corte del césped”, o bien, puede esperar a que se alcance el próximo corte programado con la función Bosch AUTO Calendar Function (bajo el supuesto que haya sido previamente ajustada).

También puede fijar un plan de tiempos para el corte de acuerdo a sus indicaciones.

A continuación se indican los tiempos aproximados precisados para mapear completamente el jardín. Tenga en cuenta que estos tiempos pueden variar según el estado del césped y el número de objetos situados dentro del área de corte.

100 m ²	4,5 h
350 m ²	12 h
400 m ²	14 h

Fije un plan de tiempos con cortes frecuentes. Así conseguirá un buen resultado en el corte, una mayor autonomía del acumulador, y además evitará la acumulación de material cortado sobre el césped.

Se recomienda cortar el césped con un cortacésped convencional tanto antes de realizar la instalación como al realizar el primer corte de césped de la temporada, si se tuviesen que cortar más de 5 mm.

Observación: Las cuchillas del Indego han sido diseñadas para cortar césped que no sea demasiado largo (3–5 mm). No es necesario recoger el material cortado ya que se descompone fácilmente y abona el césped.

52 | Español

La altura de corte del Indego puede fijarse a 30, 40 y 50 mm. Accione una vez el botón de la altura de corte para ajustarla a 40 mm, dos veces para ajustarla a 30 mm, y el botón de reset (□) para volver a ajustarla a 50 mm (ver figura 5).

Observación: Durante las primeras semanas ajuste la altura de corte a 50 mm, para evitar que sea cortado el cable perimetral. Pasado ese tiempo el césped llega a cubrir el alambre.

Si se ha comenzado a cortar el césped

- el aparato para jardín continúa trabajando en el modo **“Manual”** hasta haber cortado todo el césped o haber presionado la tecla Stop. El corte del césped solo se interrumpe para recargar los acumuladores.
- el aparato para jardín permanece trabajando en el modo programable **“Calendario”**, o bien, dentro del intervalo fijado con la función Bosch AUTO Calendar Function. El corte del césped solo se interrumpe para recargar los acumuladores. Para interrumpir el corte antes de que finalice el intervalo, accione el botón Stop o haga que el cortacésped se dirija a la estación base. Si el corte del césped se realizó antes de que el intervalo concluya, el aparato para jardín regresa a la estación base.

Sensores

El aparato para jardín incorpora los siguientes sensores:

- El **Sensor de levantamiento** que desconecta el accionamiento y las cuchillas, se activa al alzar el aparato para jardín.

- El **Sensor de vuelco** desconecta el accionamiento y las cuchillas al detectar que el aparato para jardín se encuentra boca arriba.
- El **sensor de bloqueo** detecta por contacto objetos/obstáculos situados en todo el ancho de vía del aparato para jardín y hace que éste cambie de dirección.
- El **Sensor de inclinación** se activa si el aparato para jardín alcanza un ángulo de inclinación de 45°.

Si se activa uno de los sensores, p. ej. el sensor de levantamiento, en el display aparece un aviso: “levantar”.

Cargar acumulador

El acumulador integra un detector de temperatura, el cual solo permite la carga del acumulador si la temperatura interna del mismo se encuentra dentro del rango de 5 °C a 45 °C.

El acumulador es recargado siempre que el cortacésped se encuentre en la estación base.



El acumulador de Iones de Litio se suministra parcialmente cargado. Para obtener la plena capacidad del acumulador, antes del primer uso, deberá recargarlo completamente con el aparato para jardín en la estación de carga.

El acumulador de iones de litio puede recargarse siempre que se quiera, sin que ello merme su vida útil. Una interrupción del proceso de carga no afecta al acumulador.







Si el acumulador está descargado, o a punto de descargarse, un circuito de protección se ocupa de desconectar el aparato para jardín: Las cuchillas dejan de moverse.

Navegación por el menú

En las siguientes tablas se explican los diversos puntos del menú.

Ajustes	Submenú 1	Submenú 2	Aclaración
 Corte del césped			Indego comienza a cortar en el modo manual Una vez pulsada la tecla Confirmar el cortacésped comienza a cortar
 Calendario	Bosch Auto *	Indique el número de cortes completos por semana Edite el día de la semana	La función Bosch AUTO Calendar Function se adapta al área de césped. La función AUTO Calendar Function permite los ajustes siguientes: – Número de cortes completos semanales (1 a 3) y – Días de corte de la semana (p. ej., para excluir los domingos)
	Plan de tiempos	Editar (día actual) No cortar césped	Programe un plan de tiempos para el corte indicando los días de corte y el intervalo (hasta 2 por día). Borre el intervalo actual para el día seleccionado En el display se muestra el número de cortes completos de césped por semana para los días y tiempos seleccionados
	Off/Manual		Elija esta opción sin no desea aplicar un plan de tiempos. Indego solo comienza a cortar el césped activando “Corte del césped” (o vía App en modelos Connect).o

* Solo para Indego 350/400 (disponible vía App en modelos Connect)

Ajustes	Submenú 1	Submenú 2	Aclaración
 Ajustes	 Seguridad	Bloqueo automat. On	Requiere que se indique el código PIN tras un bloqueo automático y una desconexión de seguridad.
		Off	Estas teclas siempre están activas
		Cambiar PIN	Para cambiar el código PIN es necesario indicar primero el código PIN actual
		Alarma On Off	Activa la alarma La alarma se desactiva y no se emite
	 Hora y fecha		Cambio de hora y fecha
	 Idioma		Cambio del idioma en el display
 Informaciones		Estado sistema	Ofrece informaciones sobre la intensidad de la señal de comunicación, estado de carga del acumulador, informaciones sobre el sistema y los tiempos de servicio y de carga del cortacésped
		Registro errores	Historial de errores del cortacésped
 Avanzado		ID cable	Cambia el ID del cable perimetral caso de existir perturbaciones en la proximidad
		Estado césped	Elija entre desigual, normal y resbaladizo. Cambia la sensibilidad del sensor de ondulación del suelo según el estado del césped elegido.
		Reasignar	Borra el plan de corte actual
		Ajuste fábrica	En caso de restablecer el ajuste de fábrica en el aparato para jardín (reset) se borran todos los ajustes personalizados (excepto el PIN). Si en el aparato para jardín se ha restablecido el ajuste de fábrica es necesario que éste vuelva a reasignar el jardín.
 Herramientas		Nivel	Suministra informaciones sobre el ángulo respecto al suelo que tiene el aparato para jardín. Si el aparato para jardín se encuentra en la base y el punto está fuera del alcance del receptor deberá elegirse una nueva posición en un lugar plano
		Señal del cable	Detecta la señal del cable perimetral

* Solo para Indego 350/400 (disponible vía App en modelos Connect)

54 | Español

Localización de fallos

Soporte Online



<http://www.bosch-indego.com>



Síntomas	Posible causa	Solución
El LED de la estación de carga parpadea	Cable perimetral interrumpido, demasiado largo o demasiado corto. Cable sin conectar y cortacésped fuera de la estación base	Verifique que no este interrumpido el cable perimetral y que tenga una longitud entre 20 y 250 m. Seguidamente desconectar y volver a conectar la tensión de alimentación. Aténgase a las indicaciones en las instrucciones de instalación del cortacésped.
Vibraciones o ruidos intensos	Tuerca/tornillo de sujeción de la cuchilla flojos	Apriete la tuerca/tornillo de la cuchilla con un par de 2,5 Nm.
	Cuchilla dañada	Cambiar cuchilla
El aparato no es estacionado de forma fiable	El cable perimetral no ha sido instalado correctamente en la estación base	Aténgase a las indicaciones sobre la colocación del cable que figuran en las instrucciones de instalación.
	Cable perimetral cercano a una fuente perturbadora	Mantener una separación suficiente (aprox. 1 m) entre el cable perimetral y la fuente perturbadora Cambie el ID del cable perimetral en el menú
El aparato para jardín no funciona	Disyuntor sin conectar	Retire el cortacésped de la estación base, conecte el disyuntor y vuelva a colocar el cortacésped en la estación base (observar que esté encendida la estación base – LED verde encendido). Pulse la tecla de confirmación para que se encienda el display. Indique su código PIN de cuatro dígitos para activar el cortacésped
	Puede que exista una obstrucción	Siempre desconecte primero el disyuntor, verifique entonces la zona inferior del cortacésped y elimine posibles obstrucciones (utilice siempre unos guantes de protección)
	El acumulador no ha sido cargado completamente	Coloque el cortacésped en la estación base para cargar el acumulador. La estación base deberá estar conectada.
	Césped demasiado alto	Antes de usar el Indego corte el césped a una altura mínima de 40 mm. Ajustar una altura de corte mayor
	Acumulador demasiado frío o caliente	Permita que el cortacésped se enfríe/caliente, o bien, no coloque la estación base exponiéndola directamente al sol. El cortacésped trabaja si la temperatura interna del acumulador se encuentra entre 5 °C – 45 °C
	Cable perimetral cercano a una fuente de perturbación	Procure que entre el cable perimetral y la fuente de perturbación exista una separación suficiente (aprox. 1 m) Cambie el ID del cable perimetral en el menú

Síntomas	Posible causa	Solución
El aparato para jardín no puede cargarse	Acumulador demasiado frío o caliente	Permita que el cortacésped se enfríe/caliente, o bien, no coloque la estación base exponiéndola directamente al sol. El cortacésped trabaja si la temperatura interna del acumulador se encuentra entre 5 °C – 45 °C
	La estación base no está encendida	Conecte la alimentación de la estación base. Si la estación base no se pone en marcha diríjase a su servicio técnico Bosch habitual
Césped parcialmente sin cortar	El cortacésped precisa más franjas para acabar de cortar el jardín/Demasiados objetos situados próximos en el jardín	Deje que el cortacésped corte por completo 3 veces la superficie de césped para que sea captada del todo
	Intervalo de corte demasiado pequeño para el área a cortar	Incremente el intervalo de corte o use la función Bosch AUTO Calendar Function
	Separación demasiado pequeña respecto al cable perimetral	Observe la separación mínima de 75 cm entre los cables perimetrales de los diversos objetos del jardín Mantenga una separación mínima de 75 cm entre el cable perimetral que circunda el objeto del jardín y el cable perimetral de los bordes del césped
	Longitud de corte desigual	Elija en el menú Firme irregular del césped. Observe las instrucciones de instalación – Igualado de irregularidades del firme/Eliminación de ondulaciones del suelo/Delimitación de áreas con cable perimetral
	Césped demasiado alto	Antes de usar el Indego corte el césped a una altura mínima de 40 mm. Ajustar una altura de corte mayor
	Pendientes demasiado pronunciadas en el jardín	Procure que el cortacésped solo trabaje en taludes con una inclinación máxima de 15 grados.
	Césped húmedo/mojado	No use el cortacésped si hace mal tiempo
El aparato para jardín queda inmovilizado en el jardín	Demasiados objetos dentro del jardín	Retire los objetos/obstáculos dentro del jardín o delimítelos con el cable perimetral
	Estructura metálica debajo o al lado del área de césped	Siga las indicaciones en las instrucciones de instalación para objetos
El aparato para jardín corta accidentalmente flores, etc. en el jardín o arroja ciertos obstáculos	Césped húmedo/mojado	No use el cortacésped si hace mal tiempo
	Objetos/obstáculos sin delimitar	Retire los objetos/obstáculos dentro del jardín o delimítelos con el cable perimetral
El aparato para jardín aparenta proceder sin lógica al cortar el césped	No se delimitaron objetos/obstáculos de una altura inferior a 5 cm	Marque el obstáculo con el cable perimetral colocado a 30 cm de éste o retire los objetos/obstáculos
	La lógica del sistema de corte depende de las condiciones del jardín (p. ej. el cortacésped se dirige al área más próxima de césped sin cortar todavía, en lugar de ir al último punto donde se realizó el corte)	Consultar las instrucciones de instalación para más informaciones Si en un área no se corta el césped o si el cortacésped repite frecuentemente los pasos de corte: Reasignar el jardín
	El cortacésped no mantiene siempre un movimiento rectilíneo entre ciertas áreas	No precisa intervención
	Al delimitar un objeto se ha cruzado el cable perimetral	Controle si el cable perimetral ha sido colocado en torno al objeto en el sentido de las agujas del reloj Controlar instalación

56 | Español

Síntomas	Posible causa	Solución
El cable perimetral es cortado reiteradamente	El cable entre piquetas no está suficientemente tenso Separación entre piquetas superior a 75 cm	Tensar cable perimetral y asegurar que la separación máxima entre piquetas sea 75 cm. Use los empalmadores de cable para reparar el punto cortado. No pase por encima del cable perimetral con un escarificador o rastrillo
El césped cortado tiene una altura irregular o una calidad de corte deficiente	Altura de corte demasiado baja	Ajustar una altura de corte mayor
	El cortacésped precisa más franjas de corte para cortar el césped del jardín	Deje que el cortacésped corte por completo 3 veces la superficie de césped para que sea captada del todo
	Cuchillas melladas	Darle la vuelta o sustituir las cuchillas (se recomienda en cada nueva temporada)
	Puede que exista una obstrucción	Siempre desconecte primero el disyuntor, verifique entonces la zona inferior del cortacésped y elimine posibles obstrucciones (utilice siempre unos guantes de protección)
No es posible realizar el proceso de carga	Contactos de carga corroídos	Limpiar contactos de carga
El cable perimetral no es detectado	Conexión del cable corroída	Vuelva pelar el cable para lograr un buen contacto
Tecla de ajuste de altura de corte atascada	Puede que exista una obstrucción	Siempre desconecte primero el disyuntor, verifique entonces la zona inferior del cortacésped y elimine posibles obstrucciones (utilice siempre unos guantes de protección)

Servicio técnico y atención al cliente

www.bosch-garden.com

Para cualquier consulta o pedido de piezas de repuesto es imprescindible indicar el nº de artículo de 10 dígitos que figura en la placa de características del aparato para jardín.

Si fuese preciso enviar el robot cortacésped a un centro de servicio Bosch es necesario enviarlo siempre junto con la estación de carga.

Además se requiere la versión del software que aplica su aparato para jardín (ver "**Menú > Ajustes > Ajustes del sistema > Info**").

España

Robert Bosch España S.L.U.
Departamento de ventas Herramientas Eléctricas
C/Hermanos García Noblejas, 19
28037 Madrid

Para efectuar su pedido online de recambios o pedir la recogida para la reparación de su máquina, entre en la página www.herramientasbosch.net.

Tel. Asesoramiento al cliente: 902 531 553
Fax: 902 531554

Venezuela

Robert Bosch S.A.
Final Calle Vargas. Edf. Centro Berimer P.B.
Boleita Norte
Caracas 107
Tel.: (0212) 2074511

México

Robert Bosch S. de R.L. de C.V.
Calle Robert Bosch No. 405 C.P. 50071
Zona Industrial, Toluca - Estado de México
Tel. Interior: (01) 800 6271286
Tel. D.F.: 52843062
E-Mail: arturo.fernandez@mx.bosch.com

Argentina

Robert Bosch Argentina S.A.
Av. Córdoba 5160
C1414BAW Ciudad Autónoma de Buenos Aires
Atención al Cliente
Tel.: (0810) 5552020
E-Mail: herramientas.bosch@ar.bosch.com

Perú

Robert Bosch S.A.C.
Av. Primavera 781, Urb. Chacarilla, San Borja (Edificio Aldo)
Buzón Postal Lima 41 - Lima
Tel.: (01) 2190332

Chile

Robert Bosch S.A.
Calle El Cacique
0258 Providencia - Santiago
Tel.: (02) 2405 5500

Ecuador

Robert Bosch Sociedad Anónima Ecuabosch
Av. Las Monjas nº 10 y Carlos J. Arosamena
Guayaquil - Ecuador
Tel. (04) 220 4000
Email: atencion.cliente@ec.bosch.com

Transporte

Los acumuladores de iones de litio incorporados están sujetos a los requerimientos estipulados en la legislación sobre mercancías peligrosas. Los acumuladores pueden ser transportados por carretera por el usuario sin más imposiciones. En el envío por terceros (p. ej., transporte aéreo o por agencia de transportes) deberán considerarse las exigencias especiales en cuanto a su embalaje e identificación. En este caso deberá recurrirse a los servicios de un experto en mercancías peligrosas al preparar la pieza para su envío.

Eliminación

¡No arroje los aparatos para jardín, ni los cargadores, ni los acumuladores o pilas a la basura!

Sólo para los países de la UE:



Los aparatos eléctricos y electrónicos insertables, así como los acumuladores/pilas defectuosos o agotados deberán acumularse por separado para ser sometidos a un reciclaje ecológico tal como lo marcan las Directivas Europeas 2012/19/EU y 2006/66/CE, respectivamente.

Los acumuladores/pilas agotados pueden entregarse directamente a su distribuidor habitual de Bosch:

España

Servicio Central de Bosch
Servilotec, S.L.
Polig. Ind. II, 27
Cabanillas del Campo
Tel.: +34 9 01 11 66 97

- ▶ **Los acumuladores integrados solamente deberán desmontarse para ser desechados.** Al abrir la semicarcasa puede que se dañe el aparato para jardín.
- ▶ **Los acumuladores integrados solamente deberán ser desmontados por un servicio técnico para ser desechados.**

Acumuladores/pilas:

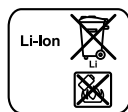

Iones de Litio:

Observe las indicaciones comprendidas en el apartado "Transporte".

Reservado el derecho de modificación.



El símbolo es solamente válido, si también se encuentra sobre la placa de características del producto/fabricado.

Português

Muito obrigado por se ter optado por um robô corta-relvas Indego.

Por favor, leia as seguintes indicações de segurança, antes de instalar o Indego.

Indicações de segurança

Atenção! Leia atentamente as seguintes instruções. Familiarize-se com os elementos de comando e com a utilização do aparelho de jardinagem. Guarde as instruções de serviço em lugar seguro para uma utilização posterior.

Explicação dos símbolos no aparelho de jardinagem



Indicação geral de perigos. Assegure-se de que o aparelho de jardinagem não bloqueie nem obstrua nenhuma saída.



Aviso: Ler esta instrução de serviço antes de colocar o aparelho de jardinagem em funcionamento.



Aviso: Acionar o seccionador, antes de executar trabalhos no aparelho de jardinagem ou de levantar o aparelho de jardinagem.



Cuidado: Não toque nas lâminas em rotação. As lâminas são afiadas. Proteja-os dedos dos pés e das mãos.



Aguarde até que todas as peças do aparelho de jardinagem parem por completo antes de tocar nelas. As lâminas ainda continuam a girar após o desligamento do aparelho de jardinagem e podem causar lesões.

58 | Português



Observe que as pessoas ao redor não possam ser feridas por objetos catapultados para longe.



Aviso: Mantenha-se a uma distância segura do aparelho de jardinagem enquanto ele estiver a funcionar.



Não se deve subir no aparelho de jardinagem.



O carregador está equipado com um transformador de segurança.

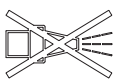

Para a limpeza do aparelho de jardinagem não se deve utilizar um limpador de alta pressão numa mangueira de jardim.



Verifique se o fio de limitação está completamente fixo no chão, sem formar laços de fio soltos. Laços de fio soltos podem ser perigosos devido a tropeções.

Operação

► **Desligar o aparelho de jardinagem por meio do seccionador antes de todos os trabalhos no aparelho de jardinagem (por ex. manutenção, troca de ferramenta, etc.), assim como para o transporte e o armazenamento.**

► Tomar conta das crianças para assegurar que elas não brinquem com o aparelho de jardinagem.

► Jamais se deve permitir que as crianças e pessoas com capacidades físicas, sensoriais ou mentais limitadas ou com falta de experiência e/ou falta de conhecimento e/ou não familiarizadas com estas instruções utilizem a

ferramenta de jardinagem. É possível que diretivas nacionais limitem a idade do operador.

► Não usar o aparelho de jardinagem com os pés descalços nem com sandálias abertas. Sempre usar sapatos firmes e calças longas.

► Em condições climáticas desfavoráveis, especialmente em caso de uma tempestade, não deverá trabalhar com o corta-relvas.

► Ao usar a ferramenta de jardinagem e ao se aproximar dela, deverá sempre se assegurar de um equilíbrio estável e uma base segura, especialmente em encostas e com relva molhada. Não se estique para frente. Opere o aparelho de jardinagem com cuidado e sem pressa.

► O operador ou o utilizador é responsável por acidentes ou danos, se outras pessoas forem feridas e se as suas propriedades forem danificadas.

► Acione imediatamente a tecla de paragem vermelha se ocorrerem quaisquer perigos durante o funcionamento do aparelho de jardinagem.

► Assegure a instalação correta do fio de limitação de acordo com o manual de instalação.

► Controlar, em intervalos regulares, a área na qual o aparelho de jardinagem é utilizado e remover todas as pedras, varas de pau, arames e outros objetos alheios.

► Não devem ser instalados cabos de rede, sob tensão, no local de trabalho. Se o corta-relvas robotizado se emaranhar num cabo de rede, este deve ser separado da rede elétrica.

- ▶ Controlar o aparelho de jardinagem em intervalos regulares para assegurar que as lâminas, os parafusos das lâminas e o dispositivo de corte não estejam gastos ou danificados. Sempre substituir conjuntos completos de lâminas e parafusos das lâminas gastas, para evitar desequilíbrio.
- ▶ Jamais utilizar o aparelho de jardinagem com tampas de proteção danificadas ou sem dispositivos de segurança.
- ▶ Não permita que as suas mãos e os seus pés se encontrem perto nem sob as partes em rotação.
- ▶ Jamais levantar e transportar o aparelho de jardinagem com o motor ligado.
- ▶ Não deixar o aparelho de jardinagem trabalhar sem vigilância, se souber que animais domésticos, crianças ou pessoas estejam nas proximidades.
- ▶ Ligar o aparelho de jardinagem de acordo com as instruções de serviço e posicione-se a uma distância segura das partes em rotação.
- ▶ Não operar o aparelho de jardinagem simultaneamente com um regador de relva. Usar um calendário operacional para assegurar que os dois sistemas não trabalhem ao mesmo tempo.
- ▶ Se o aparelho de jardinagem cair na água, ele deverá ser removido da água e desligado por meio do seccionador. Não ligue o aparelho de jardinagem e entre em contacto com o serviço pós-venda da Bosch.
- ▶ **Não efetuar quaisquer alterações no aparelho de jardinagem.** Alterações inadmissíveis podem prejudicar

a segurança do seu aparelho de jardinagem e aumentar os ruídos e as vibrações.

Desligue o aparelho de jardinagem com o seccionador:

- antes de eliminar bloqueios,
- ao controlar e limpar o aparelho de jardim ou antes de trabalhar nele,
- antes do armazenamento,
- se o aparelho de jardinagem vibrar de forma anormal (parar o aparelho de jardinagem e controlar imediatamente),
- após a colisão com um objeto estranho. Controlar o aparelho de jardinagem quanto a danos e entrar em contacto com o serviço pós-venda da Bosch se houver a necessidade de reparações.

Manutenção

- ▶ **Sempre usar luvas de jardinagem se estiver a trabalhar na área das lâminas afiadas.**
- ▶ **Desligar o aparelho de jardinagem, por meio do seccionador, antes de todos os trabalhos nele.**
- ▶ **Puxar a ficha de rede da tomada antes de todos os trabalhos na estação de carga ou na unidade de alimentação de corrente elétrica.**

Limpar bem o exterior do aparelho com uma escova macia e um pano. **Não utilizar água nem solventes ou produtos de polimento.** Remover todas as aderências e depósito de resíduos de relva, especialmente das aberturas de ventilação.

60 | Português

Virar o aparelho de jardinagem de cabeça para baixo e limpar a área da lâmina em intervalos regulares. Usar uma escova firme ou um raspador, para remover resíduos de relva fortemente aderentes. (veja figura A)

As lâminas podem ser viradas. (veja figura B)

- ▶ Controlar se todas as porcas, cavilhas e parafusos estão firmes, para assegurar-se de que o aparelho de jardinagem trabalhe de forma impecável. (veja figura B)
- ▶ Inspeccionar o aparelho de jardinagem em intervalos regulares e, para sua própria segurança, substituir peças gastas e danificadas.
- ▶ Observe que só sejam utilizadas peças sobressalentes da Bosch.
- ▶ Se necessário, devem ser substituídos os completos conjuntos de lâminas e de parafusos.

Armazenagem e transporte durante o inverno

▶ Desligar o corta-relvas robotizado através do seccionador.

- ▶ O Indego está pronto para funcionar a temperaturas entre 5 °C e 45 °C. Armazene o Indego e a estação de carga durante o inverno, quando as temperaturas estiverem permanentemente abaixo de 5 °C, fora do alcance de crianças e em um lugar seguro e seco.

Não colocar objetos em cima do corta-relvas ou da estação de carga.

Se o Indego for transportado por distâncias maiores, use, de preferência, a embalagem original.

O aparelho de jardinagem também pode ser guardado na bolsa de armazenamento Indego 400.

- ▶ Só armazenar o aparelho de jardinagem numa faixa de temperatura entre -20 °C e 50 °C. Por exemplo, durante o verão, não deverá deixar o aparelho de jardinagem no carro.

USB

- ▶ O aparelho de jardinagem dispõe de uma interface USB que deve ser usada, exclusivamente, para atualizações de software. Só devem ser usados USB.org-Sticks homologados e cabos OTG USB.org homologados.
- ▶ **A interface USB não deve ser usada para outras finalidades. Não devem ser conectados aparelhos externos.**

Perigos devido ao acumulador

- ▶ O carregamento só pode ser realizado em uma estação de carga homologada pela Bosch.
- ▶ Indego trabalha numa faixa de temperatura de 5 °C a 45 °C. Se a temperatura do acumulador estiver além desta faixa de trabalho, o Indego emite uma mensagem e não deixa a estação de base. Durante o funcionamento, o Indego retorna à estação de base ou fica parado onde está.
- ▶ Evite o contacto com o aparelho de jardinagem se, num caso especial, escapar líquido do acumulador. Se houver contacto com este líquido, deverá procurar ajuda médica.
- ▶ Se o acumulador for danificado é possível que escape líquido e que peças

vizinhas sejam danificadas. Controle as peças atingidas e entre em contacto com o serviço pós-venda da Bosch.

► **Não abrir o aparelho de jardinagem nem o acumulador que se encontra no interior.** Há risco de um curto-circuito, assim como de um choque elétrico.

► **Proteger o aparelho de jardinagem contra fogo.** Há perigo de explosão do acumulador. Em caso de incêndio ou de explosão do acumulador, entre em contacto com o serviço de emergência.

► **Em caso de danos e uso incorreto do aparelho de jardinagem, podem escapar vapores do acumulador. Ventilar com ar fresco e consultar um médico em caso de ataques.** É possível que os vapores irrite as vias respiratórias.

Instruções de segurança para o carregador e a unidade de alimentação de corrente elétrica

► **Para carregar o corta-relvas com a estação de base e com o cabo de rede originais da Bosch.** Caso contrário, há perigo de explosão e incêndio.

► **Verificar a estação de base, a fonte de alimentação, o cabo e a ficha em intervalos regulares. Em caso de danos ou envelhecimento, a estação de base ou a fonte de alimentação devem ser separadas da rede elétrica e não devem mais ser utilizadas. Não abra, pessoalmente a estação de base nem a fonte de alimentação. Reparações só devem ser realizadas por especialistas**

qualificados da Bosch e apenas com peças sobressalentes originais. Danos na estação de carga, na fonte de alimentação de corrente elétrica, no cabo e na ficha danificados aumentam o risco de um choque elétrico.

► **Não operar a estação de carga e a unidade de alimentação de corrente elétrica sobre uma base facilmente inflamável (por ex. papel, tecidos etc.) ou em ambiente combustível.** Há perigo de incêndio, devido ao aquecimento da estação de carga e da unidade de alimentação de corrente elétrica durante o carregamento.

► **Supervisionar as crianças.** Assim é assegurado que crianças não possam brincar com a estação de carga, com a unidade de alimentação de corrente elétrica ou com o aparelho de jardinagem.

► A tensão da fonte de corrente deve coincidir com as indicações da unidade de alimentação de corrente elétrica.

► Recomendamos que a fonte de alimentação só seja conectada a uma tomada que esteja protegida através de um disjuntor de corrente de avaria com uma corrente de avaria de 30 mA. A função do disjuntor de corrente de avaria deve ser controlada em intervalos regulares.

► O cabo de rede deve ser verificado, regularmente, quanto a danos.

► Em caso de um inundação da estação de base, se deve desconectar a fonte de alimentação da rede elétrica e en-

62 | Português

trar em contacto com o serviço pós-venda da Bosch.





- ▶ Jamais se deve tocar na ficha de rede ou em quaisquer fichas com as mãos molhadas.
- ▶ Não se deve passar por cima do cabo de conexão, nem esmagá-lo ou puxá-lo, pois ele poderia ser danificado. Proteger o cabo contra calor, óleo e cantos afiados.

Para a sua segurança, este aparelho de alimentação elétrica tem um isolamento de proteção e não necessita uma ligação à terra. A tensão de funcionamento é de 230 V AC, 50 Hz (para países fora da União Europeia 220 V, 240 V conforme o modelo). As informações podem ser obtidas numa oficina de serviço pós-venda Bosch.

No caso de dúvidas consulte um electricista especializado ou a representação de serviço pós-venda Bosch mais próxima.

Símbolos

Os símbolos a seguir são importantes para a leitura e para a compreensão destas instruções de serviço. Os símbolos e os seus significados devem ser memorizados. A interpretação correta dos símbolos facilita a utilização segura e aprimorada do aparelho de jardinagem.

Símbolo	Significado
	Usar luvas de proteção
	Ação permitida
	Ação proibida
	Acessórios/peças sobressalentes

Utilização conforme as disposições

O aparelho de jardinagem é destinado para cortar relva em áreas privadas.

O robô corta-relvas não deve ser utilizado em espaços interiores.

O robô corta-relvas não deve ser usado para outras finalidades, isto aumenta o perigo de acidentes e de possíveis danos no aparelho de jardinagem. Não se deve tentar modificar o robô corta-relvas, pois isto causaria acidentes ou possíveis danos do aparelho de jardinagem.

Dados técnicos

Corta-relvas automático	Unidades SI	Indego 350	Indego 400	Indego 350 Connect	Indego 400 Connect
N.º do produto		3 600 HBO 0..	3 600 HBO 0..	3 600 HBO 1..	3 600 HBO 1..
Largura de corte	cm	19	19	19	19
Altura de corte	mm	30 – 50	30 – 50	30 – 50	30 – 50
Ângulo de declive (máx.)	°	15	15	15	15
Tamanho da área de trabalho					
– máximo	m ²	350	400	350	400
– mínimo	m ²	20	20	20	20
– por carga do acumulador, até a*	m ²	35	35	35	35
Peso	kg	8	8	8	8
Tipo de proteção		IPX4	IPX4	IPX4	IPX4

Número de série

veja a placa de características do aparelho de jarginagem

*dependendo da altura de corte, das condições da relva e da humidade

**Faixa de temperatura interna do acumulador

As indicações valem para tensões nominais [U] de 230 V. Estas indicações podem variar dependendo de tensões inferiores e dos modelos específicos dos países.

Corta-relvas automático	Unidades SI	Indego 350	Indego 400	Indego 350 Connect	Indego 400 Connect
Acumulador		Li-Iões	Li-Iões	Li-Iões	Li-Iões
Tensão nominal	VDC	18	18	18	18
Capacidade	Ah	2,5	2,5	2,5	2,5
Número de elementos do acumulador		5	5	5	5
Período operacional, em média*	min	30	30	30	30
Tempo de carga do acumulador (máx.)	min	45	45	45	45
Arame de perímetro					
Arame de perímetro					
– Cabo elétrico fornecido	m	100	125	100	125
– Comprimento instalado, min.	m	20	20	20	20
– Comprimento instalado, máx.	m	250	250	250	250
Estação de carga					
N.º do produto		F 016 L68.963	F 016 L68.963	F 016 L68.963	F 016 L68.963
Tensão de entrada	VDC	24	24	24	24
Consumo de eletricidade Carregar/fio de limitação ligado	W	55/12	55/12	55/12	55/12
Corrente de carga (até a)	A	2,3	2,3	2,3	2,3
Faixa de temperatura de carga admissível **	°C	5 – 45	5 – 45	5 – 45	5 – 45
Peso	kg	1,65	1,65	1,65	1,65
Tipo de proteção		IPX4	IPX4	IPX4	IPX4
Unidade de alimentação de corrente elétrica					
N.º do produto					
Suíça		F 016 L69 439	F 016 L69 439	F 016 L69 439	F 016 L69 439
Inglaterra		F 016 L69 437	F 016 L69 437	F 016 L69 437	F 016 L69 437
Resto da Europa		F 016 L69 170	F 016 L69 170	F 016 L69 170	F 016 L69 170
Coreia do Sul		F 016 L69 441	F 016 L69 441	F 016 L69 441	F 016 L69 441
Tensão de entrada (tensão alternada)	V	220 – 240	220 – 240	220 – 240	220 – 240
Classe de proteção		□ /II	□ /II	□ /II	□ /II
Frequência	Hz	50/60	50/60	50/60	50/60
Tensão de saída (tensão contínua)	V	24	24	24	24
Tipo de proteção		IPX7	IPX7	IPX7	IPX7
Peso	kg	0,8	0,8	0,8	0,8

*dependendo da altura de corte, das condições da relva e da humidade

**Faixa de temperatura interna do acumulador

As indicações valem para tensões nominais [U] de 230 V. Estas indicações podem variar dependendo de tensões inferiores e dos modelos específicos dos países.

64 | Português

Informação sobre ruídos/vibrações

Os valores de emissão de ruído determinados de acordo com EN 50636-2-107.

O nível de ruído avaliado como A do aparelho é tipicamente: Nível de potência acústica 61 dB(A). Incerteza K = 2 dB.

Esclarecimento das figuras para a instalação (veja páginas 3 – 7)

Meta de ação	Figura	Página
Volume de fornecimento/desembalar o aparelho de jardinagem	1	4
Prolongar o fio de limitação	2	5
Instalar o fio de limitação em volta de um novo objeto interior	3	5
Levantar e transportar o aparelho de jardinagem	4	6
Ajustar a altura de corte	5	6
Limpeza	A	7
Manutenção	B	7

Instalação

Com o seguinte código QR é possível visualizar um vídeo a respeito da instalação do Indego em www.bosch-indego.com. Como alternativa, siga o manual de instruções fornecido com o produto.



Nota: A estação de carga deve ser posicionada em um canto exterior da superfície da relva, sobre o fio delimitador. Ela não deve ser colocada ao lado de um galpão ou casa de aparelhos de jardinagem, que esteja como uma ilha dentro da superfície da relva.

Nota: A máxima distância entre o fio de limitação e o Indego, dentro da área de corte de relva, não deve ultrapassar 16 m. Objetos que se encontram abaixo de 5 cm na relva, tais como lagos, canteiros de flores etc., devem ser delimitados no sentido horário.

Nota: O arame delimitador adicional pode ser conectado com um conector. (veja figura 2 – 3)

O arame de perímetro pode ser alongado até um comprimento máximo de 250 m.

Instalar o fio de limitação no solo, até uma profundidade de 5 cm, se também desejar escarificar, preparar ou nivelar a relva. Se deve evitar a área do fio de limitação.

Ao instalar o fio de limitação deve ser evitado um ângulo abaixo de 45°. Isto pode prejudicar o desempenho.

Indicação

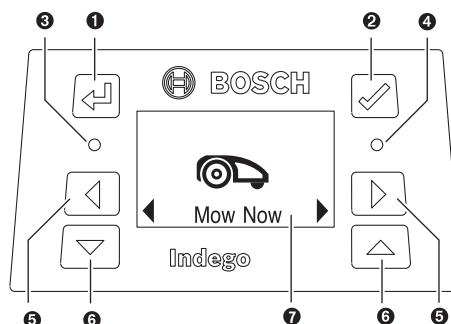

Símbolo	Significado
1	Tecla de retorno
2	Tecla de confirmação
3	LED vermelho ligado: Erro no aparelho de jardinagem
4	LED verde ligado: O aparelho de jardinagem está ativo LED verde desligado: O aparelho de jardinagem está inativo e o seu código PIN de quatro dígitos é necessário para a ativação do aparelho de jardinagem. Ou, se o aparelho de jardinagem não estiver conectado à estação de carga, o seccionador deve ser ligado e o seu código PIN de quatro dígitos será necessário para a ativação do corta-relvas.
5	Tecla para a esquerda, para a direita
6	Tecla para baixo, para cima
7	Indicação com janela de diálogo

Cortar relva

► **Não deixar que crianças subam no aparelho de jardinagem.**

► **Premir a tecla de paragem no corta-relvas antes de levantá-lo. O aparelho de jardinagem deve ser sempre levantado pelo punho. (veja figura 4)**

Após a instalação bem-sucedida, poderá começar, imediatamente, a cortar a relva confirmando com **“Cortar relva já”**, ou aguardar a próxima fase de corte programada, conforme a programação AUTO Calendar Function Bosch (contanto que tenha sido ajustada).

Também é possível programar um calendário para cortar a relva, conforme as suas especificações.

Os períodos aproximados para uma completa deteção do jardim são indicados aqui. Por favor observe que os respetivos períodos podem variar, dependendo das características da relva e do número de objetos na área da relva.

100 m ²	4,5 h
350 m ²	12 h
400 m ²	14 h

Definir um esquema temporal com repetições frequentes. Isto lhe dará bons resultados de corte, a carga do acumulador irá durar mais tempo e é possível evitar que haja grama cortada no gramado.

Recomendamos que, antes da instalação e antes de cortar a relva pela primeira vez na nova temporada (se o corte da relva for superior a 5 mm), corte a relva com um corta-relvas convencional.

Nota: O sistema de medição do Indego foi projetado para cortar relva curta (3–5 mm). O material cortado pode permanecer deitado como adubo para o jardim.

A altura de corte do Indego pode ser ajustada em 30, 40 e 50 mm. Se deve premir a tecla da altura de corte uma vez para ajustar em 40 mm, duas vezes para ajustar em 30 mm e a tecla de reset da altura de corte (↵) para resetar para 50 mm (veja figura 5).

Nota: Durante as primeiras semanas se deve ajustar a altura de corte em 50 mm, para que o fio de limitação não seja cortado. Em seguida, o fio será coberto pela relva.

Após o início do corte da relva

- o aparelho de jardinagem trabalha no modo **“Manual”** até a relva tiver sido cortada ou até a tecla Stopp ser premida. O corte da relva só é interrompido para que o acumulador possa ser carregado.
- o aparelho de jardinagem trabalha ininterruptamente no modo **“Calendário”** programável ou com a AUTO Calendar Function Bosch dentro de uma janela de tempo. O corte da relva só é interrompido para que o acumulador possa ser carregado. Para interromper o corte da relva antes de uma janela de tempo é necessário premir a tecla Stopp ou enviar o corta-relvas para a estação de base. Se a relva estiver cortada antes do final da janela de tempo, o aparelho de jardinagem retorna à estação de base.

Navegação no menu

As seguintes tabelas explicam os diversos itens do menu.

Ajustes	Sub-menu 1	Sub-menu 2	Explicação
			O Indego começa a cortar a relva no modo manual
Cortar relva já			O corta-relvas começa a cortar a relva assim que a tecla de confirmação for premida

* Apenas para Indego 350/400 (disponível através da App para modelos Connect)

Sensores

O aparelho de jardinagem possui os seguintes sensores:

- O **Sensor de elevação** é ativado e desliga o acionamento e as lâminas assim que o aparelho de jardinagem for levantado.
- O **Sensor de capotagem** reconhece quando o aparelho de jardinagem está de cabeça para baixo e desliga o acionamento e a lâmina.
- O **sensor de bloqueio** deteta objetos/obstáculos assim que entrar em contacto com eles em seu caminho e ativa uma mudança de direção.
- O **Sensor de inclinação** é ativado assim que o aparelho de jardinagem alcançar um ângulo de 45°.

Se um destes sensores for ativado, por ex. o sensor elevador, aparece a seguinte mensagem no display: “levantar”.

Carregar o acumulador

O acumulador está equipado com um monitoramento de temperatura, que só permite um carregamento com uma temperatura de acumulador numa faixa entre 5 °C e 45 °C.









O acumulador é carregado sempre que o corta-relvas estiver na estação de base.

O acumulador de íões de lítio é fornecido parcialmente carregado. Para obter a capacidade total do acumulador, carregue o aparelho de jardinagem completamente na estação de carga, antes da primeira utilização.

O acumulador de íões de lítio pode ser carregado a qualquer altura, sem que a sua vida útil seja reduzida. Uma interrupção do processo de carga não danifica o acumulador.

Quando o acumulador se tornar vazio ou descarregado, o aparelho de jardinagem é desligado por um disjuntor de proteção: As lâminas não se movem mais.

66 | Português

Ajustes	Sub-menu 1	Sub-menu 2	Explicação
 Calendário	Bosch Auto *	Editar o número de cortes completos por semana Editar o dia da semana	A AUTO Calendar Function Bosch se adapta à altura da relva. Com a AUTO Calendar Function podem ser realizadas as seguintes configurações: – Número de cortes completos de relva por semana (1 a 3) e – dias de corte de relva na semana (por ex. para excluir domingos)
	Esquema	Editar (dia atual) Não cortar relva	Programar um esquema de corte de relva ajustando os dias de corte de relva individuais e o esquema (até 2 vezes por dia). Apagar o esquema atual para o dia selecionado No display é exibido o número de cortes de relva completos por semana para os dias e as horas selecionados
	Off/manual		Selecionar esta opção se não desejar usar um esquema temporal. Indego só começa a cortar a relva se for ativado por "Cortar relva já" (ou através da App para modelos Connect).
 Configurações	 Segurança	Bloqueio autom. On	É necessário o código PIN para a reativação após o bloqueio automático e o desligamento de segurança.
		Off	Estas teclas estão sempre ativas
		Alterar PIN	A alteração do código PIN requer primeiramente a entrada do código PIN anterior
		Alarme On Off	Ativa o alarme O alarme está desativado e não soará mais
	 Data e Hora		Alteração da hora e da data
	 Idioma		Alteração do idioma no display
 Informações	Estado sistema	Fornece informações sobre a intensidade do sinal de conexão, sobre o estado de carga do acumulador e informações sobre o sistema e duração do funcionamento e do carregamento do corta-relvas	
	Erro log	Histórico de erros do corta-relvas	
 Avançado	ID fio	Altera o ID do fio de limitação em caso de possíveis avarias nas proximidades	
	Condição relva	Selecionar entre desnivelado, normal e escorregadio. Altera a sensibilidade do sensor de desníveis do solo, de acordo com a condição selecionada da relva.	
	Remapear	Apaga o esquema de corte da relva atual	
 Ferramentas	Reset de fábrica	Um reset de fábrica do aparelho de jardinagem apaga todas as configurações pessoais (a não ser o PIN). O aparelho de jardinagem precisa remapear o jardim após um reset de fábrica	
	Nível	Fornece informações sobre o ângulo do solo do aparelho de jardinagem. Se o aparelho de jardinagem se encontrar na base e se o ponto estiver fora do receptor, deve ser selecionada uma nova posição num local plano	
	Sinal do fio	O sinal do fio de limitação é detetado	

* Apenas para Indego 350/400 (disponível através da App para modelos Connect)

Busca de erros

Online Support



<http://www.bosch-indego.com>



Sintomas	Possível causa	Solução
O LED na estação de carga pisca	O arame delimitador está quebrado, é longo ou curto demais. O fio não está conectado e o corta-relvas não está na estação de base	Verifique se o fio de limitação está quebrado e se tem um comprimento de 20 a 250 m. Em seguida, desligue e ligue novamente a alimentação a partir da rede Siga as instruções do manual de instruções para a configuração do corta-relvas.
Fortes vibrações/ ruidos	Porca/parafuso da lâmina soltos	Apertar a porca/o parafuso da lâmina com um binário de 2,5 Nm
	Lâmina danificada	Substituir a lâmina
O aparelho de jardinagem não se encaixa com fiabilidade	O fio de limitação não está corretamente instalado na estação de base	Siga as instruções do manual de instruções para a instalação do fio.
	O arame delimitador nas proximidades de uma fonte de interferências	Manter um espaço suficiente entre o arame delimitador e a fonte de interferência (aprox. 1 m) Altere o ID do fio de limitação no menu
O aparelho de jardinagem não funciona	O seccionador não está ligado	Remova o corta-relvas da estação de base, ligue o seccionador e coloque o corta-relvas de volta na estação de base (observe que a estação de base esteja ligada – LED aceso verde). Prima a tecla de confirmação para que o display se ilumine. Entre o seu código PIN de quatro dígitos para a ativação do corta-relvas
	É possível que haja uma obstrução	Sempre desligue primeiramente o seccionador, em seguida verifique a área sob o corta-relvas e, se necessário, remova quaisquer bloqueios (sempre usar luvas de jardinagem)
	O acumulador não está completamente carregado	Coloque o corta-relvas na estação de base para ser carregado. A estação de base deve estar ligada.
	Relva longa demais	Antes de utilizar o Indego, a relva deverá ser cortada até no mínimo 40 mm. Aumentar a altura de corte
	Acumulador muito frio/muito quente	Deixe o corta-relvas se arrefecer/aquecer ou não coloque a estação de base exposta diretamente ao sol. O corta-relvas trabalha quando a temperatura do acumulador está entre 5°C – 45°C
	Fio de limitação perto de uma fonte de avaria	Assegure-se de que haja suficiente distância entre o fio de limitação e a fonte de avaria (aprox. 1 m) Altere o ID do fio de limitação no menu

68 | Português

Sintomas	Possível causa	Solução
Aparelho de jardinagem sem função de carregamento	Acumulador muito frio/muito quente	Deixe o corta-relvas se arrefecer/aquecer ou não coloque a estação de base exposta diretamente ao sol. O corta-relvas trabalha quando a temperatura do acumulador está entre 5°C – 45°C
	A estação de base não está ligada	Ligue a alimentação de corrente elétrica para a estação de base. A estação de base não começa a funcionar, entre em contacto com o serviço pós-venda da Bosch
A relva só está parcialmente cortada	O corta-relvas necessita de mais pistas para cortar a relva do jardim/Há demasiados objetos de jardim nas proximidades	Para a detecção da completa área do relvado, o corta-relvas deverá cortar 3 vezes o completo relvado
	A janela de tempo é pequena demais para o tamanho do gramado	Aumente o esquema temporal do corta-relvas ou utilize a Bosch AUTO Calendar Function
	A distância até o fio de limitação é pequena demais	Observe que haja uma distância de no mínimo 75 cm entre os fios de limitação dos diversos objetos do jardim. Mantenha uma distância de no mínimo 75 cm entre o fio de limitação em volta de um objeto do jardim e o fio de limitação nas bordas do relvado
	Relva esburacada	Selecione 'relvado desnivelado' no menu. Siga as instruções de instalação – Nivelar os desníveis do relvado/remover as ondulações do solo/delimitar as áreas com o fio de limitação
	Relva longa demais	Antes de utilizar o Indego, a relva deverá ser cortada até no mínimo 40 mm. Aumentar a altura de corte
	As inclinações no jardim são íngremes demais	Assegure-se de que o corta-relvas só trabalhe em terrenos com inclinações de até 15 graus.
	Relva húmida/molhada	Não utilize o corta-relvas em condições meteorológicas desfavoráveis
	Número demasiadamente alto de objetos no jardim	Remova os objetos/obstáculos que se encontram no jardim ou delimite-os com o fio de limitação
O aparelho de jardinagem fica atolado no jardim	Construção de metal abaixo ou ao lado da superfície do relvado	Siga as instruções sobre objetos dadas no manual de instalação
	Relva húmida/molhada	Não utilize o corta-relvas em condições meteorológicas desfavoráveis
O aparelho de jardinagem corta inadvertidamente flores, etc. no jardim ou passa por cima de certos obstáculos	Objetos/obstáculos não delimitados	Remova os objetos/obstáculos que se encontram no jardim ou delimite-os com o fio de limitação
	Objetos/obstáculos com menos de 5 cm de altura não foram delimitados	Se deve marcar o obstáculo com um fio de limitação, com uma distância de 30 cm, ou remover os objetos/obstáculos
O aparelho de jardinagem parece cortar a relva sem qualquer lógica	O sistema lógico de corte de relva depende das condições do jardim (por ex. corta-relvas passa para a próxima área não-cortada, em vez de para o ponto cortado por último)	Consulte o manual de instalação para obter mais informações Se uma área não for cortada ou se o corta-relvas repetir frequentemente passos de corte da relva: Remapear o jardim
	O corta-relvas não se movimenta mais em linha reta entre determinadas áreas	Não há necessidade de ajuda
	O fio de limitação cruza a delimitação de um objeto	Verifique se o fio de limitação foi instalado no sentido horário em volta dos objetos Verificar a instalação

Sintomas	Possível causa	Solução
O fio de limitação é repetidamente cortado	O fio entre os espigões não está suficientemente esticado A distância entre os espigões é superior a 75 cm	Esticar o fio de limitação e assegurar que a distância entre os espigões seja de no máximo 75 cm. Utilize os conectores de fios para reparar o local de corte. Não se deve passar com a escarificadora, ancinho por cima do fio de limitação
O aparelho de jardinagem produz um resultado de corte irregular/má qualidade de corte	Altura de corte pequena demais	Aumentar a altura de corte
	O corta-relvas precisa de mais pistas de corte para cortar a relva do jardim	Para a detecção da completa área do relvado, o corta-relvas deverá cortar 3 vezes o completo relvado
	Lâmina de corte embotada	Virar ou substituir a lâmina de corte (recomendável a cada nova temporada)
	É possível que haja uma obstrução	Sempre desligue primeiramente o seccionador, em seguida verifique a área sob o corta-relvas e, se necessário, remova quaisquer bloqueios (sempre usar luvas de jardinagem)
Nenhum processo de carga possível	Os contactos de carregamento	Limpar os contactos de carregamento
O fio de limitação não é detetado.	Terminais do fio corroídos	Isolar o fio novamente para obter um contacto correto
A tecla da altura de corte emperra	É possível que haja uma obstrução	Sempre desligue primeiramente o seccionador, em seguida verifique a área sob o corta-relvas e, se necessário, remova quaisquer bloqueios (sempre usar luvas de jardinagem)

Serviço pós-venda e consultoria de aplicação

www.bosch-garden.com

Para todas as questões e encomendas de peças sobressalentes é imprescindível indicar o número de produto de 10 dígitos como consta na placa de características do aparelho de jardim.

Se necessário, envie o robô corta-relvas e a estação de carga, sempre juntos, a um centro de serviço de atendimento Bosch.

Além disso é necessária a versão de software do seu aparelho de jardinagem (veja "Menu > Ajustes > Ajustes do sistema > Info").

Portugal

Robert Bosch LDA
Avenida Infante D. Henrique
Lotes 2E - 3E
1800 Lisboa
Para efetuar o seu pedido online de peças entre na página www.ferramentasbosch.com.
Tel.: 21 8500000
Fax: 21 8511096

Brasil

Robert Bosch Ltda.
Caixa postal 1195
13065-900 Campinas
Tel.: (0800) 7045446
www.bosch.com.br/contacto

Transporte

Os acumuladores de íons de lítio, contidos, estão sujeitos ao direito de materiais perigosos. Os acumuladores podem ser transportados na rua pelo utilizador, sem mais obrigações. Na expedição por terceiros (por ex.: transporte aéreo ou expedição), devem ser observadas as especiais exigências quanto à embalagem e à designação. Neste caso é necessário consultar um especialista de materiais perigosos ao preparar a peça a ser trabalhada.

Eliminação

Não deitar os aparelhos de jardinagem, carregadores e acumuladores/pilhas no lixo doméstico!

Apenas países da União Europeia:



Conforme as Diretivas Europeias 2012/19/UE relativa aos resíduos aparelhos elétricos e eletrônicos velhos e conforme a diretiva europeia 2006/66/CE relativa a acumuladores/pilhas defeituosos ou gastos, estes devem ser recolhidos separadamente e conduzidos a uma reciclagem ecológica.

- ▶ **Acumuladores integrados só devem ser retirados para serem descartados.** O aparelho de jardinagem pode ser danificado se a carcaça for aberta.
- ▶ **Acumuladores integrados só devem ser retirados para serem descartados por um centro de serviço pós-venda.**

70 | Italiano

Acumuladores/pilhas:**lões de lítio:**

Observar as indicações no capítulo "Transporte".

Sob reserva de alterações.

Italiano

Vi ringraziamo per aver scelto il robot tagliaerba Indego.

Vi preghiamo di leggere le indicazioni di sicurezza sotto riportate prima di installare Indego.

Norme di sicurezza

Attenzione! Leggere attentamente le istruzioni sotto indicate. Acquisire dimestichezza con gli elementi di comando ed il corretto utilizzo dell'apparecchio per il giardinaggio. Conservare in luogo sicuro il presente manuale di istruzioni d'uso per ogni necessità futura.

Spiegazione dei simboli presenti sull'apparecchio per il giardinaggio

Allarme generale di pericolo. Assicurarsi che non venga bloccata oppure chiusa alcuna uscita a causa dell'apparecchio per il giardinaggio.



Avvertenza: Leggere le istruzioni per l'uso prima di mettere in funzione l'apparecchio per il giardinaggio.



Avvertenza: Azionare il sezionatore prima di effettuare gli interventi sull'apparecchio per il giardinaggio oppure prima di sollevarlo.



Attenzione: Non toccare le lame rotanti. Le lame sono affilate. Prestare attenzione a non tagliarsi le dita dei piedi e delle mani.



Prima di intervenire sui componenti dell'apparecchio per il giardinaggio, attendere che gli stessi si siano completamente fermati. Le lame continuano a ruotare dopo lo spegnimento dell'apparecchio per il giardinaggio e possono provocare lesioni gravi.



Attenzione a non mettere in pericolo l'incolumità di persone che si trovano nelle vicinanze attraverso corpi lanciati o fatti volare per aria.



Avvertenza: Tenere una distanza di sicurezza dall'apparecchio per il giardinaggio se lo stesso sta lavorando.



Non sedere sopra all'apparecchio per il giardinaggio mentre è in funzione.



Il dispositivo di carica è dotato di un trasformatore di sicurezza.



Per la pulizia dell'apparecchio per il giardinaggio non utilizzare idropulitrice o tubo da giardino.



Controllare che il filo perimetrale sia completamente fissato nel terreno senza nodi di filo allentati. Nodi di filo allentati possono costituire un pericolo per inciampare.

Impiego

- ▶ **Prima di qualsiasi intervento all'apparecchio per il giardinaggio (ad es. manutenzione, sostituzione dell'utensile ecc.) e durante il trasporto ed il magazzinaggio dello stesso spegnere l'apparecchio per il giardinaggio con il sezionatore.**
- ▶ I bambini dovrebbero essere sorvegliati per assicurarsi che non giochino con l'apparecchio per il giardinaggio.
- ▶ Non permettere in nessun caso l'uso dell'apparecchio per il giardinaggio a bambini, persone con capacità fisiche, sensoriali o mentali ridotte oppure a cui manchi esperienza e/o conoscenza e/o a persone che non abbiano familiarità con le presenti istruzioni. Le norme nazionali prevedono eventualmente dei limiti di restrizione relativamente all'età dell'operatore.
- ▶ Mai utilizzare l'apparecchio per il giardinaggio a piedi nudi né calzando sandali aperti. Portare sempre robuste scarpe di sicurezza e pantaloni lunghi.
- ▶ Con cattive condizioni meteorologiche, in modo particolare in caso di un temporale che si sta avvicinando, non lavorare con il tosaerba.
- ▶ Durante l'uso dell'apparecchio per il giardinaggio ed avvicinandosi allo stesso assicurare sempre un equilibrio stabile ed una posizione di lavoro sicura, in modo particolare su pendii e in caso di erba bagnata. Durante l'uso non sporgersi. Utilizzare l'apparecchio con cura e senza fretta.
- ▶ L'operatore o l'utente è responsabile degli incidenti o dei rischi in cui possono incorrere le altre persone o le loro proprietà.
- ▶ Azionare immediatamente il tasto rosso di arresto se durante il funzionamento dell'apparecchio per il giardinaggio dovessero comparire pericoli.
- ▶ Assicurarsi della corretta installazione del filo perimetrale secondo le istruzioni per l'installazione.
- ▶ Controllare regolarmente l'area su cui l'apparecchio per il giardinaggio viene impiegato e rimuovere tutti i sassi, i bastoni, i fili metallici ed altri oggetti estranei.
- ▶ Non posare nel settore operativo alcun cavo di rete sotto tensione. Se un cavo di rete rimane impigliato nel robot tagliaerba, lo stesso deve essere staccato dalla rete prima della rimozione.
- ▶ Controllare regolarmente l'apparecchio per il giardinaggio per assicurarsi che lame, viti delle lame e dispositivo di taglio non siano usurati oppure danneggiati. Al fine di evitare squilibri, in caso di usura delle lame e delle viti delle lame, sostituire sempre la serie completa.
- ▶ Non utilizzare in nessun caso l'apparecchio per il giardinaggio con coperture di protezione danneggiate oppure senza dispositivi di sicurezza.
- ▶ Non mettere le mani ed i piedi vicino o sotto le parti rotanti.
- ▶ Non sollevare, né trasportare mai l'apparecchio per il giardinaggio con il motore in funzione.

- ▶ Non lasciare lavorare l'apparecchio per il giardinaggio senza sorveglianza se si è a conoscenza che nelle immediate vicinanze vi sono animali domestici, bambini o persone.
- ▶ Accendere l'apparecchio per il giardinaggio conformemente alle istruzioni per l'uso e tenersi a distanza di sicurezza dalle parti rotanti.
- ▶ Non mettere in funzione l'apparecchio per il giardinaggio nello stesso momento in cui è attivo un irrigatore da giardino. Inserire un programma per assicurarsi che entrambi i sistemi non lavorino contemporaneamente.
- ▶ Qualora, per un motivo qualsiasi, l'apparecchio per il giardinaggio cadesse in acqua, toglierlo dall'acqua e spegnerlo tramite il sezionatore. Non accendere l'apparecchio per il giardinaggio, contattare il Centro di Assistenza Clienti Bosch.
- ▶ **Non effettuare alcuna modifica all'apparecchio per il giardinaggio.** Modifiche illecite possono pregiudicare la sicurezza dell'apparecchio per il giardinaggio e causare un aumento della rumorosità e delle vibrazioni.

Spegner l'apparecchio per il giardinaggio con il sezionatore:

- prima dell'eliminazione di bloccaggi,
- prima di effettuare controlli, interventi di pulizia oppure lavori all'apparecchio per il giardinaggio,
- prima del magazzino,
- se l'apparecchio per il giardinaggio vibra in modo insolito (fermare l'appa-

recchio per il giardinaggio e controllare immediatamente),

- dopo l'urto con un oggetto estraneo. Controllare l'apparecchio per il giardinaggio in merito a danni e contattare il Centro di Assistenza Clienti Bosch per eventuali riparazioni necessarie.

Manutenzione

- ▶ **Mettere sempre guanti da giardino maneggiando o lavorando nel settore delle lame taglienti.**
- ▶ **Prima di qualsiasi intervento all'apparecchio per il giardinaggio spegnerlo con il sezionatore.**
- ▶ **Prima di tutti gli interventi alla stazione di ricarica o all'apparecchio di alimentazione della corrente staccare la spina dalla presa di corrente.**

Pulire accuratamente la parte esterna dell'apparecchio per il giardinaggio con un spazzola morbida ed uno straccio.

Non utilizzare acqua, solventi oppure prodotti di lucidatura. Rimuovere completamente resti di erba e depositi, in modo particolare dalle feritoie di ventilazione.

Girare l'apparecchio per il giardinaggio con il lato inferiore verso l'alto e pulire regolarmente il settore delle lame. Utilizzare una spazzola robusta oppure un raschietto per rimuovere erba tagliata che è rimasta attaccata in modo resistente. (vedi figura A)

Le lame possono essere voltate. (vedi figura B)

- ▶ Per essere certi che l'apparecchio per il giardinaggio possa operare in condizioni di assoluta sicurezza, assicurarsi sempre che tutti i dadi, i bulloni e le viti siano ben avvitati. (vedi figura B)
- ▶ Ispezionare regolarmente l'apparecchio per il giardinaggio e, per la propria sicurezza, sostituire parti usurate e danneggiate.
- ▶ Prestare attenzione affinché vengano impiegati esclusivamente pezzi di ricambio originali Bosch.
- ▶ In caso di necessità sostituire la serie completa di lame e viti.

Magazzinaggio invernale e trasporto

▶ Spegnerlo il robot tagliaerba tramite il sezionatore.

- ▶ Indego è pronto per l'uso con temperature tra 5 °C e 45 °C. Se nella stagione invernale le temperature sono costantemente sotto 5 °C, immagazzinare Indego e la stazione di ricarica in un posto sicuro ed asciutto, fuori dalla portata dei bambini.

Non mettere nessun altro oggetto sul tagliaerba oppure sulla stazione di ricarica.

Si raccomanda di utilizzare l'imballo originale qualora Indego dovesse essere trasportato per lunghe distanze.

L'apparecchio per il giardinaggio può essere conservato anche nella custodia Indego 400.

- ▶ Immagazzinare l'apparecchio per il giardinaggio esclusivamente nel campo di temperatura tra -20 °C e 50 °C. Ad es. in estate non lasciare in auto l'apparecchio per il giardinaggio.

USB

- ▶ L'apparecchio per il giardinaggio dispone di un'interfaccia USB che deve essere utilizzata esclusivamente per l'update del software. Utilizzare esclusivamente chiavette USB.org omologate e cavi OTG USB.org omologati.
- ▶ **Non utilizzare l'interfaccia USB per altri scopi. Non inserire alcun altro apparecchio esterno.**

Pericoli a causa della batteria ricaricabile

- ▶ La ricarica deve essere effettuata esclusivamente nella stazione di ricarica autorizzata dalla Bosch.
- ▶ Indego lavora tra 5 °C e 45 °C. Se la temperatura della batteria ricaricabile si trova al di fuori di questo campo operativo, Indego visualizza un messaggio e non lascia la stazione di base. Se Indego è in funzione, lo stesso ritornerà alla stazione di base o rimarrà sul posto.
- ▶ Evitare il contatto con l'apparecchio per il giardinaggio se, in un improbabile caso, dovesse fuoriuscire liquido dalla batteria ricaricabile. In caso di contatto con questo liquido consultare immediatamente un medico.
- ▶ Se la batteria ricaricabile viene danneggiata può fuoriuscire del liquido ed inumidire parti attigue. Controllare le parti interessate e contattare il Centro di Assistenza Clienti Bosch.
- ▶ **Non aprire l'apparecchio per il giardinaggio e la batteria ricaricabile all'interno.** Esiste il pericolo di un

cortocircuito e di una scossa elettrica.

- ▶ **Proteggere l'apparecchio per il giardinaggio dal fuoco.** Esiste pericolo di esplosione della batteria ricaricabile. In caso di incendio o esplosione della batteria ricaricabile contattare il servizio d'emergenza.
- ▶ **In caso di danneggiamento ed un uso non corretto dell'apparecchio per il giardinaggio possono fuoriuscire vapori dalla batteria ricaricabile. Aerare con aria fresca ed in caso di disturbi rivolgersi ad un medico.** I vapori possono irritare le vie respiratorie.

Indicazioni di sicurezza per stazione di ricarica ed apparecchio di alimentazione della corrente

- ▶ **Per la ricarica del tagliaerba utilizzare esclusivamente la stazione di base ed il cavo di rete originali Bosch.** In caso contrario esiste pericolo di esplosione ed incendio.
- ▶ **Controllare regolarmente stazione di base, alimentatore di rete, cavi e spine.** In caso di danneggiamento o invecchiamento staccare la stazione di base o l'alimentatore di rete dalla rete elettrica e non utilizzarli. **Non aprire da soli la stazione di base oppure l'alimentatore di rete. Lasciare effettuare le riparazioni solamente da personale specializzato espressamente qualificato Bosch impiegando esclusivamente pezzi di ricambio originali.** Stazione di ricarica, alimentatore di rete, cavi o

spine danneggiati aumentano il rischio di una scossa elettrica.

- ▶ **Non mettere in funzione la stazione di ricarica e l'apparecchio di alimentazione della corrente su una base facilmente infiammabile (es. carta, tessuti ecc.) e in un ambiente facilmente infiammabile.**

Esiste pericolo di incendio a causa del riscaldamento della stazione di ricarica e dell'apparecchio di alimentazione della corrente che si verifica durante l'operazione di ricarica.

- ▶ **Sorvegliare i bambini.** In questo modo viene garantito che i bambini non giochino con la stazione di ricarica, con l'apparecchio di alimentazione della corrente oppure con l'apparecchio per il giardinaggio.
- ▶ La tensione della rete elettrica di alimentazione deve corrispondere ai dati riportati sull'apparecchio di alimentazione della corrente.
- ▶ Si consiglia di collegare l'alimentatore di rete esclusivamente ad una presa di corrente protetta tramite un interruttore di sicurezza per correnti di guasto con una corrente di guasto di 30 mA. Controllare regolarmente il funzionamento dell'interruttore di sicurezza per correnti di guasto.
- ▶ Il cavo di rete deve essere controllato regolarmente in merito ad eventuale danneggiamento.
- ▶ In caso di un allagamento della stazione di base staccare l'alimentatore di rete dalla rete elettrica e contattare il Centro di Assistenza Clienti Bosch.
- ▶ Con mani bagnate non toccare in nessun caso la spina di rete o altre spine.





► Non passare con veicoli sul cavo di collegamento, non schiacciarlo né sottoporlo a strappi in quanto potrebbe subire dei danni. Proteggere il cavo da calore troppo forte, da olio e da spigoli taglienti.

Per sicurezza, l'apparecchio di alimentazione della corrente è dotato di un isolamento di protezione e non richiede nessuna messa a terra. La tensione d'esercizio è di 230 V AC, 50 Hz (per paesi non appartenenti alla CE 220 V, 240 V a seconda della versione). Per ulteriori informazioni, rivolgersi al Servizio di Assistenza Clienti autorizzato Bosch.

In caso di dubbi, rivolgersi ad un elettricista professionista oppure alla rappresentanza Bosch Service più vicina.

Simboli

I simboli seguenti sono importanti per la lettura e la comprensione delle istruzioni d'uso. Memorizzare i simboli ed il loro significato. L'interpretazione corretta dei simboli contribuisce ad un utilizzo migliore e più sicuro dell'apparecchio per il giardinaggio.

Simbolo	Significato
	Mettere i guanti di protezione
	Operazione permessa
	Operazione vietata
	Accessori opzionali/pezzi di ricambio

Uso conforme alle norme

Questo apparecchio per il giardinaggio è stato progettato per tosare l'erba di prati in settori privati.

Non utilizzare il robot tagliaerba in ambienti interni.

Non utilizzare il robot tagliaerba per altri scopi, questo aumenta il pericolo di incidenti ed un possibile danneggiamento dell'apparecchio per il giardinaggio. Non cercare di modificare il robot tagliaerba in quanto questo può causare incidenti o un possibile danneggiamento dell'apparecchio per il giardinaggio.

Dati tecnici

Robot tagliaerba	Unità di misura	Indego 350	Indego 400	Indego 350 Connect	Indego 400 Connect
Codice prodotto		3 600 HB0 0..	3 600 HB0 0..	3 600 HB0 1..	3 600 HB0 1..
Larghezza di taglio	cm	19	19	19	19
Altezza di taglio	mm	30 – 50	30 – 50	30 – 50	30 – 50
Angolo del pendio (max)	°	15	15	15	15
Dimensione dell'area di lavoro					
– massimo	m ²	350	400	350	400
– minimo	m ²	20	20	20	20
– per ricarica della batteria fino a*	m ²	35	35	35	35
Peso	kg	8	8	8	8
Tipo di protezione		IPX4	IPX4	IPX4	IPX4

Numero di serie vedi targhetta del tipo sull'apparecchio per il giardinaggio

*in funzione dell'altezza di taglio, delle condizioni dell'erba e dell'umidità

**Campo di temperatura interna batteria ricaricabile

I dati sono validi per una tensione nominale [U] di 230 V. In caso di tensioni differenti e di modelli specifici dei paesi di impiego, questi dati possono variare.

76 Italiano					
Robot tagliaerba	Unità di misura	Indego 350	Indego 400	Indego 350 Connect	Indego 400 Connect
Batteria ricaricabile		Ioni di litio	Ioni di litio	Ioni di litio	Ioni di litio
Tensione nominale	VDC	18	18	18	18
Autonomia	Ah	2,5	2,5	2,5	2,5
Numero degli elementi della batteria ricaricabile		5	5	5	5
Tempo d'esercizio, mediamente*	min	30	30	30	30
Tempo di carica della batteria ricaricabile (max)	min	45	45	45	45
Filo perimetrale					
Filo perimetrale					
– cavo fornito in dotazione	m	100	125	100	125
– lunghezza installata, min.	m	20	20	20	20
– lunghezza installata, max.	m	250	250	250	250
Stazione di ricarica					
Codice prodotto		F 016 L68.963	F 016 L68.963	F 016 L68.963	F 016 L68.963
Tensione di ingresso	VDC	24	24	24	24
Absorbimento di corrente ricarica/ Filo perimetrale inserito	W	55/12	55/12	55/12	55/12
Corrente di carica (fino a)	A	2,3	2,3	2,3	2,3
Campo ammesso di temperatura di ricarica **	°C	5 – 45	5 – 45	5 – 45	5 – 45
Peso	kg	1,65	1,65	1,65	1,65
Tipo di protezione		IPX4	IPX4	IPX4	IPX4
Apparecchio di alimentazione della corrente					
Codice prodotto					
Svizzera		F 016 L69 439	F 016 L69 439	F 016 L69 439	F 016 L69 439
Inghilterra		F 016 L69 437	F 016 L69 437	F 016 L69 437	F 016 L69 437
Resto d'Europa		F 016 L69 170	F 016 L69 170	F 016 L69 170	F 016 L69 170
Corea del sud		F 016 L69 441	F 016 L69 441	F 016 L69 441	F 016 L69 441
Tensione di ingresso (tensione alternata)	V	220 – 240	220 – 240	220 – 240	220 – 240
Classe di sicurezza		□ /II	□ /II	□ /II	□ /II
Frequenza	Hz	50/60	50/60	50/60	50/60
Tensione di uscita (tensione continua)	V	24	24	24	24
Tipo di protezione		IPX7	IPX7	IPX7	IPX7
Peso	kg	0,8	0,8	0,8	0,8

*in funzione dell'altezza di taglio, delle condizioni dell'erba e dell'umidità

**Campo di temperatura interna batteria ricaricabile

I dati sono validi per una tensione nominale [U] di 230 V. In caso di tensioni differenti e di modelli specifici dei paesi di impiego, questi dati possono variare.

Informazioni sulla rumorosità e sulla vibrazione

Valori di emissione acustica rilevati conformemente a EN 50636-2-107.

Il livello di rumore stimato A dell'apparecchio ammonta normalmente: Livello di potenza sonora 61 dB (A). Incertezza della misura K = 2 dB.

Spiegazione delle figure per l'installazione (vedi pagine 3 - 7)

Scopo dell'operazione	Figura	Pagina
Volume di fornitura/disimballaggio dell'apparecchio per il giardinaggio	1	4
Prolunga del filo perimetrale	2	5
Posa del filo perimetrale intorno un nuovo oggetto interno	3	5
Sollevamento e trasporto dell'apparecchio per il giardinaggio	4	6
Regolazione dell'altezza di taglio	5	6
Pulizia	A	7
Manutenzione	B	7

Installazione

Con il seguente codice QR è possibile vedere un video relativo all'installazione di Indego alla pagina www.bosch-indego.com. In alternativa seguire le istruzioni per l'installazione fornite in dotazione con il prodotto.



Nota bene: La stazione di ricarica deve essere posizionata ad un bordo esterno della superficie del prato sul filo perimetrale. La stessa non può essere posizionata a lato di un capanno o di una rimessa da giardino che si trova isolata all'interno della superficie del prato.

Nota bene: La distanza massima tra filo perimetrale e Indego all'interno del settore di taglio dell'erba non deve superare 16 m.

Delimitare gli oggetti che nell'erba sono più bassi di 5 cm, come ad es. stagni, aiuole, ecc. in senso orario intorno all'oggetto stesso.

Nota bene: Filo perimetrale supplementare può essere collegato con un connettore. (vedi figura 2 - 3)

Il filo perimetrale può essere prolungato ad una lunghezza massima di 250 m.

Posare il filo perimetrale fino a 5 cm in profondità nel terreno se si desidera anche scarificare o rastrellare il prato. Evitare l'area del filo perimetrale.

Posando il filo perimetrale evitare un angolo inferiore a 45°. Questo può pregiudicare il rendimento.

Display

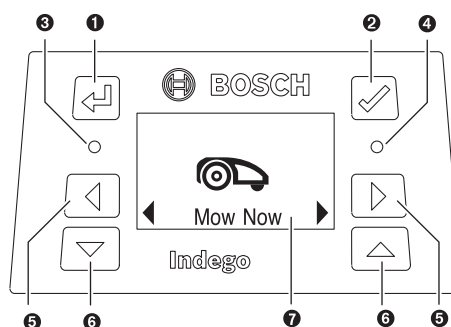

Simbolo	Significato
1	Tasto indietro
2	Tasto di conferma
3	LED rosso acceso: Errore apparecchio per il giardinaggio
4	LED verde acceso: L'apparecchio per il giardinaggio è attivo LED verde spento: L'apparecchio per il giardinaggio è inattivo e per l'attivazione dello stesso è necessario il Vostro codice PIN a quattro cifre. Oppure l'apparecchio per il giardinaggio non è collegato alla stazione di ricarica, il sezionatore deve essere inserito e per l'attivazione del tagliaerba è necessario il Vostro codice PIN a quattro cifre.
5	Tasto verso sinistra, verso destra
6	Tasto verso il basso, verso l'alto
7	Visualizzazione con finestra interattiva

Taglio dell'erba

► **Non permettere a bambini di sedere sopra all'apparecchio per il giardinaggio mentre è in funzione.**

► **Prima del sollevamento premere il tasto di arresto sul tagliaerba. Sollevare l'apparecchio per il giardinaggio tenendolo sempre per l'impugnatura. (vedi figura 4)**

Dopo la preparazione avvenuta con successo è possibile iniziare subito con il taglio dell'erba confermando «**Taglia ora**», oppure attendere la prossima fase di taglio prestabilita, secondo la programmazione tramite la Bosch AUTO Calendar Function (presupposto la precedente impostazione).

È possibile definire anche un programma di taglio dell'erba secondo la Vostra preimpostazione.

78 | Italiano

I tempi approssimativi di esecuzione per un rilevamento completo del giardino sono indicati di seguito. Vi preghiamo di tenere presente che i tempi di esecuzione variano a seconda della condizione dell'erba e dal numero degli oggetti sulla superficie del prato.

100 m ²	4,5 h
350 m ²	12 h
400 m ²	14 h

Stabilire un programma con ripetizioni frequenti. In questo modo è possibile ottenere buoni risultati di taglio dell'erba, la carica della batteria dura più a lungo e si evita erba tagliata sul prato.

Si consiglia di tagliare l'erba con un tagliaerba comune prima dell'installazione e prima del primo taglio dell'erba della nuova stagione (se il taglio dell'erba è superiore ai 5 mm).

Nota bene: Il sistema delle lame di Indego è concepito per il taglio di erba corta (3–5 mm). L'erba tagliata può rimanere quale paccime per la concimazione dell'erba

L'altezza di taglio di Indego può essere regolata su 30, 40 e 50 mm. Per regolare su 40 mm premere una volta il tasto altezza di taglio, premere due volte per regolare su 30 mm e premere il tasto reset altezza di taglio (⏏) per ripristinare su 50 mm (vedi figura 5).

Nota bene: Durante le prime settimane regolare l'altezza di taglio su 50 mm affinché il filo perimetrale non venga tagliato. Successivamente il filo sarà coperto dall'erba.

Quando il taglio dell'erba è iniziato

- l'apparecchio per il giardinaggio lavora nel modo **«Manuale»** fintanto che la superficie del prato è tagliata oppure fino a quando viene premuto il tasto di arresto. Il taglio dell'erba viene interrotto solamente per la ricarica della batteria ricaricabile.
- l'apparecchio per il giardinaggio lavora ininterrottamente nel modo **«Calendario»** programmabile oppure tramite la Bosch AUTO Calendar Function entro una fascia oraria. Il taglio dell'erba viene interrotto solamente per la ricarica della batteria ricaricabile. Per interrompere il taglio dell'erba prima del termine di una fascia oraria premere il tasto di arresto o mandare il tagliaerba alla stazione di base. Se la superficie del prato è tagliata prima del termine della fascia oraria, l'apparecchio per il giardinaggio ritorna alla stazione di base.

Menu navigazione

Le tabelle che seguono illustrano i diversi punti del menu.

Regolazioni	Sottomenu 1	Sottomenu 2	Spiegazione
			Indego inizia con il taglio dell'erba nel modo manuale
Taglia ora			Premendo il tasto di conferma il tagliaerba inizia con il taglio dell'erba.
* Solo per Indego 350/400 (disponibile tramite app modelli Connect)			

Sensori

L'apparecchio per il giardinaggio è dotato dei seguenti sensori:

- Il **senso di sollevamento** viene attivato e disattiva l'azionamento e le lame se l'apparecchio per il giardinaggio viene sollevato.
- Il **senso di ribaltamento** riconosce se l'apparecchio per il giardinaggio si trova con la parte inferiore verso l'alto e disattiva azionamento e lame.
- Il **senso di bloccaggio** riconosce, in caso di contatto, oggetti/ostacoli nella larghezza di lavoro dell'apparecchio per il giardinaggio e dispone un cambio di direzione.
- Il **senso di inclinazione** viene attivato se l'apparecchio per il giardinaggio raggiunge un angolo di 45°.

Se uno dei sensori viene attivato, ad es. il sensore di sollevamento, compare una segnalazione sul display: «sollevare».

Caricare la batteria









La batteria ricaricabile è dotata di un controllo della temperatura che consente la ricarica solamente con una temperatura interna della batteria ricaricabile nel campo tra 5 °C e 45 °C.

La batteria ricaricabile viene ricaricata sempre quando il tagliaerba si trova nella stazione di base.

La batteria ricaricabile agli ioni di litio viene fornita parzialmente carica. Per ottenere la completa autonomia della batteria ricaricabile è necessario caricare completamente, prima del primo impiego, l'apparecchio per il giardinaggio nella stazione di ricarica.

La batteria ricaricabile a ioni di litio può essere ricaricata in qualsiasi momento senza ridurne la durata. Un'interruzione dell'operazione di ricarica non danneggia la batteria ricaricabile.

In caso di batteria che si sta scaricando oppure scarica, l'apparecchio per il giardinaggio si spegne tramite un interruttore automatico. Le lame non si muovono più.

Regolazioni	Sottomenu 1	Sottomenu 2	Spiegazione	
 Calendario	Bosch Auto *	Modificare il numero dei tagli completi per settimana Modificare il giorno della settimana	La Bosch AUTO Calendar Function si adatta alle dimensioni del prato. Con l'AUTO Calendar Function sono possibili le seguenti impostazioni: – Numero dei tagli dell'erba completi per settimana (da 1 a 3) e – Giorni del taglio dell'erba della settimana (ad es. per escludere le domeniche)	
	Programma	Modifica (giorno attuale) Non tagliare	Programmare un programma di taglio dell'erba tramite l'impostazione dei singoli giorni di taglio dell'erba e delle fasce orarie (fino a 2 al giorno). Cancellare la fascia oraria attuale per il giorno selezionato Sul display vengono visualizzate le quantità dei tagli dell'erba completi per settimana per i giorni ed i tempi selezionati.	
	Off/manuale		Selezionare questa opzione se non deve essere utilizzato alcun programma. Indego inizia il taglio dell'erba solamente all'attivazione di «Taglia ora» (oppure tramite l'app per modelli Connect).	
 Impostazioni	 Sicurezza	Autoblocco On	Codice PIN necessario per la riattivazione dopo autoblocco e disinserimento di sicurezza.	
		Off	Questi tasti sono sempre attivi	
		Modifica PIN	La modifica di un codice PIN richiede innanzitutto l'immissione di un codice PIN valido	
			Allarme On	Attiva l'allarme
		Off	L'allarme è disattivato e non suona	
	 Data & ora		Modifica di ora e data	
	 Lingua		Modifica della lingua sul display	
 Informazioni	Stato sistema		Fornisce informazioni relative all'intensità del segnale di collegamento, allo stato di carica della batteria ricaricabile, informazioni del sistema e durata del funzionamento e della carica del tagliaerba	
	Registro errori		Storia degli errori del tagliaerba	
	 Avanzate	ID filo		Modifica l'ID filo perimetrale in caso di possibili disturbi nelle vicinanze
		Condizioni prato		Selezionare tra non piano, normale e scivoloso. Modifica la sensibilità del sensore delle asperità del terreno a seconda della condizione del prato selezionata.
		Rimappa		Cancella il programma per il taglio dell'erba attuale
	Regolaz.fabbrica		Un reset dell'apparecchio per il giardinaggio alle regolazioni di fabbrica cancella tutte le regolazioni personali (ad eccezione del PIN). Dopo un reset alle regolazioni di fabbrica l'apparecchio per il giardinaggio deve mappare di nuovo il giardino	
 Utensili	Livello		Fornisce informazioni relative all'angolo del terreno dell'apparecchio per il giardinaggio. Se l'apparecchio per il giardinaggio si trova nella base ed il punto è al di fuori del ricevitore, deve essere selezionata una nuova posizione in un punto piano.	
	Segnale del filo		Viene individuato il segnale dal filo perimetrale	

* Solo per Indego 350/400 (disponibile tramite app modelli Connect)

80 | Italiano

Individuazione dei guasti e rimedi

Supporto online



<http://www.bosch-indego.com>



Problema	Possibili cause	Rimedi
Il LED sulla stazione di ricarica lampeggia	Il filo perimetrale è interrotto, troppo lungo o troppo corto. Filo non collegato e tagliaerba non nella stazione di base	Controllare che il filo perimetrale non sia interrotto e che abbia una lunghezza tra 20 e 250 m. Successivamente disinserire ed inserire di nuovo l'alimentazione di tensione. Seguire le indicazioni riportate nelle istruzioni per l'installazione per la preparazione del tagliaerba.
Vibrazioni e rumore eccessivi	Dado/vite della lama allentato/allentata Lama danneggiata	Serrare il dado/vite della lama con una coppia di 2,5 Nm Sostituzione della lama
L'apparecchio per il giardinaggio non si aggancia in modo sicuro	Filo perimetrale non montato correttamente alla stazione di base Filo perimetrale in prossimità di una fonte di disturbo	Seguire le indicazioni riportate nelle istruzioni per l'installazione per il montaggio del filo. Mantenere una distanza sufficiente (ca. 1 m) tra il filo perimetrale e la fonte di disturbo Modificare l'ID filo perimetrale nel menu
L'apparecchio per il giardinaggio non funziona	Sezionatore non inserito Possibile ostruzione Batteria non ricaricata completamente Erba troppo lunga Batteria troppo fredda/troppo calda Filo perimetrale vicino ad una fonte di disturbo	Rimuovere il tagliaerba dalla stazione di base, inserire il sezionatore e posizionare di nuovo il tagliaerba nella stazione di base (prestare attenzione affinché la stazione di base sia accesa – il LED è illuminato verde). Premere il tasto di conferma affinché il display si illumini. Immettere il Vostro codice PIN a quattro cifre per l'attivazione del tagliaerba Per prima cosa disinserire sempre il sezionatore, controllare quindi il settore sotto il tagliaerba, rimuovere in caso di necessità i blocchi (portare sempre guanti per giardinaggio) Per la ricarica della batteria ricaricabile posizionare il tagliaerba nella stazione di base. La stazione di base deve essere accesa. Prima dell'impiego di Indego tagliare l'erba ad almeno 40 mm. Regolare una maggiore altezza di taglio Lasciare raffreddare/riscaldare il tagliaerba o non posizionare la stazione di base direttamente nel sole. Il tagliaerba lavora quando la temperatura interna della batteria ricaricabile è tra 5°C – 45°C Provvedere per una distanza sufficiente tra il filo perimetrale e la fonte di disturbo (ca. 1 m) Modificare l'ID filo perimetrale nel menu

Problema	Possibili cause	Rimedi
Apparecchio per il giardinaggio senza funzione di ricarica	Batteria troppo fredda/troppo calda	Lasciare raffreddare/riscaldare il tagliaerba o non posizionare la stazione di base direttamente nel sole. Il tagliaerba lavora quando la temperatura interna della batteria ricaricabile è tra 5°C – 45°C
	Stazione di base non accesa	Inserire l'alimentazione di corrente per la stazione di base. Se la stazione di base non si avvia, contattare il Servizio di Assistenza Clienti Bosch
Prato parzialmente non tagliato	Il tagliaerba necessita di più passaggi per finire di tagliare l'erba del giardino/Troppi oggetti del giardino nell'ambiente circostante	Per il rilevamento dell'intera superficie del prato lasciare tagliare completamente l'erba al tosaerba 3 x
	Fascia oraria troppo ridotta per le dimensioni del prato	Ampliare la fascia oraria per il taglio dell'erba oppure utilizzare la Bosch AUTO Calendar Function
	Distanza tra filo perimetrale troppo piccola	Prestare attenzione ad una distanza di almeno 75 cm tra i fili perimetrali dei singolo oggetti del giardino Mantenere almeno 75 cm di distanza tra il filo perimetrale intorno all'oggetto del giardino ed il filo perimetrale sui bordi del prato
	Stato dell'erba non uniforme	Selezionare nel menu fondo del prato non piano. Seguire le istruzioni per l'installazione – Spianare le disuguaglianze del prato/Rimuovere le asperità del terreno/Delimitare i settori con filo perimetrale
	Erba troppo lunga	Prima dell'impiego di Indego tagliare l'erba ad almeno 40 mm. Regolare una maggiore altezza di taglio
	Pendenze nel giardino troppo ripide	Assicurarsi che il tagliaerba lavori esclusivamente su scarpate con pendenze di 15 gradi o inferiori.
	Prato umido/bagnato	Non impiegare il tagliaerba in caso di cattive condizioni atmosferiche
	Troppi oggetti del giardino all'interno del giardino	Rimuovere gli oggetti/ostacoli all'interno del giardino oppure delimitarli con il filo perimetrale
L'apparecchio per il giardinaggio rimane bloccato nel giardino	Costruzione metallica al di sotto o vicino alla superficie del prato	Seguire le indicazioni nelle istruzioni per l'installazione per gli oggetti
	Prato umido/bagnato	Non impiegare il tagliaerba in caso di cattive condizioni atmosferiche
L'apparecchio per il giardinaggio taglia involontariamente fiori ecc. in giardino oppure travolge determinati ostacoli	Oggetti/ostacoli non delimitati	Rimuovere gli oggetti/ostacoli all'interno del giardino oppure delimitarli con il filo perimetrale
	Oggetti/ostacoli con un'altezza inferiore a 5 cm non delimitati	Marcare l'ostacolo con il filo perimetrale con una distanza di 30 cm oppure rimuovere oggetti/ostacoli
L'apparecchio per il giardinaggio sembra tagliare l'erba senza logica	Il sistema logico di taglio dell'erba dipende dalle condizioni del giardino (ad es. il tagliaerba va al settore più vicino non tosato invece di andare nel punto tosato per ultimo)	Vedi istruzioni per l'installazione per ulteriori informazioni Se non viene tagliata l'erba in un settore oppure il tagliaerba ripete spesso operazioni di taglio dell'erba: Mappare di nuovo il giardino
	Il tagliaerba non si muove sempre in linee diritte tra determinati settori	Non è necessario alcun rimedio
	Filo perimetrale intralciato nella delimitazione di un oggetto	Controllare se il filo perimetrale è posato in senso orario intorno agli oggetti Controllare l'installazione

82 | Italiano

Problema	Possibili cause	Rimedi
Il filo perimetrale viene tagliato sempre	Filo non sufficientemente teso tra i paletti Distanza tra i paletti è superiore a 75 cm	Tendere il filo perimetrale ed assicurarsi che la distanza tra i paletti sia al massimo di 75 cm. Utilizzare i collegamenti per filo per riparare il punto tagliato. Non passare con scarificatore, apparecchio per rastrellare il prato sopra al filo perimetrale
L'apparecchio per il giardinaggio lascia tracce di taglio irregolari/ cattiva qualità di taglio	Altezza di taglio troppo bassa	Regolare una maggiore altezza di taglio
	Il tagliaerba necessita di più percorsi di taglio per tagliare l'erba del giardino	Per il rilevamento dell'intera superficie del prato lasciare tagliare completamente l'erba al tosaerba 3 x
	Lama consumata	Voltare la lama oppure sostituirla (consigliato ad ogni nuova stagione)
	Possibile ostruzione	Per prima cosa disinserire sempre il sezionatore, controllare quindi il settore sotto il tagliaerba, rimuovere in caso di necessità i bloccaggi (portare sempre guanti per giardinaggio)
Operazione di ricarica non possibile	Contatti per carica sono corrosi	Pulire i contatti di carica
Il filo perimetrale non viene individuato	Morsetti del filo corrosi	Rimuovere l'isolamento dal filo per ottenere nuovamente un contatto corretto
Tasto dell'altezza di taglio bloccato	Possibile ostruzione	Per prima cosa disinserire sempre il sezionatore, controllare quindi il settore sotto il tagliaerba, rimuovere in caso di necessità i bloccaggi (portare sempre guanti per giardinaggio)

Assistenza clienti e consulenza impieghi

www.bosch-garden.com

Per ogni tipo di richiesta o di ordinazione di pezzi di ricambio, è indispensabile comunicare sempre il codice prodotto a dieci cifre riportato sulla targhetta di fabbricazione dell'apparecchio per il giardinaggio.

Qualora si rendesse necessario, inviare il robot tagliaerba e la stazione di ricarica sempre insieme ad un Centro di Assistenza Clienti Bosch.

È inoltre necessaria la versione del software del Vostro apparecchio per il giardinaggio (vedi «**Menu > Regolazioni > Regolazioni sistema > Informazioni**»).

Italia

Officina Elettrotensili
Robert Bosch S.p.A.
Corso Europa 2/A
20020 LAINATE (MI)
Tel.: (02) 3696 2663
Fax: (02) 3696 2662
Fax: (02) 3696 8677
E-Mail: officina.elettrotensili@it.bosch.com

Svizzera

Sul sito www.bosch-pt.com/ch/it è possibile ordinare direttamente on-line i ricambi.
Tel.: (044) 8471513
Fax: (044) 8471553
E-Mail: Aftersales.Service@de.bosch.com

Trasporto

Le batterie ricaricabili agli ioni di litio contenute sono soggette ai requisiti di legge relativi a merci pericolose. Le batterie ricaricabili possono essere trasportate su strada tramite l'utente senza ulteriori precauzioni.

In caso di spedizione tramite terzi (es.: trasporto aereo oppure spedizioniere) devono essere osservati particolari requisiti relativi ad imballo e marcatura. In questo caso per la preparazione del pezzo da spedire è necessario ricorrere ad un esperto per merce pericolosa.

Smaltimento

Non gettare apparecchi per il giardinaggio, stazioni di ricarica e batterie ricaricabili/batterie tra i rifiuti domestici!

Solo per i Paesi della CE:



Conformemente alla direttiva europea 2012/19/UE le apparecchiature elettriche ed elettroniche diventate inservibili e, in base alla direttiva europea 2006/66/CE, le batterie ricaricabili/batterie difettose o consumate devono essere raccolte separatamente ed essere inviate ad una riutilizzazione ecologica.

Per le batterie ricaricabili/le batterie non funzionanti rivolgersi al Consorzio:

Italia

Ecoelit
Viale Misurata 32
20146 Milano
Tel.: +39 02 / 4 23 68 63
Fax: +39 02 / 48 95 18 93

Svizzera

Batrec AG
3752 Wimmis BE

- ▶ **Batterie ricaricabili integrate possono essere rimosse esclusivamente per lo smaltimento.** Aprendo la copertura della carcassa l'apparecchio per il giardinaggio può essere danneggiato irreparabilmente.
- ▶ **Batterie ricaricabili integrate possono essere rimosse per lo smaltimento esclusivamente da parte di un Punto di Assistenza Clienti.**

Batterie ricaricabili/Batterie:**Ioni di litio:**

Osservare le istruzioni riportate nel paragrafo «Trasporto».

Con ogni riserva di modifiche tecniche.

Nederlands

Hartelijk dank dat u heeft gekozen voor de Indego-maairobot.

Lees de volgende veiligheidsvoorschriften voordat u de Indego installeert.

Veiligheidsvoorschriften

Let op! Lees de volgende voorschriften zorgvuldig door. Maak uzelf vertrouwd met de bedieningselementen en het juiste gebruik van het tuingereedschap. Bewaar de gebruiksaanwijzing om deze later te kunnen raadplegen.

Verklaring van de symbolen op het tuingereedschap

Algemene waarschuwing. Zorg ervoor dat door het tuingereedschap geen uitgangen geblokkeerd worden.



Waarschuwing: Lees de gebruiksaanwijzing voordat u het tuingereedschap in gebruik neemt.



Waarschuwing: Bedien de scheidingschakelaar voordat u werkzaamheden aan het tuingereedschap uitvoert en voordat u het optilt.



Voorzichtig: Raak de ronddraaiende messen niet aan. De messen zijn scherp. Wees uiterst voorzichtig met tenen en vingers.



Wacht tot alle delen van het tuingereedschap volledig tot stilstand zijn gekomen voordat u deze aanraakt. De messen draaien na het uitschakelen van het tuingereedschap nog. Letsel kan het gevolg zijn.



Voorkom dat personen in de buurt gewond raken door weggeslingerde voorwerpen.



Waarschuwing: Houd een veilige afstand tot het tuingereedschap aan wanneer het werkt.



Gebruik het tuingereedschap niet om erop te rijden.



Het oplaadapparaat is voorzien van een veiligheidstransformator.



Gebruik voor de reiniging van het tuingereedschap geen hogedrukreiniger of tuinslang.



Controleer of de begrenzingsdraad volledig aan de grond bevestigd is, zonder losse draadlussen. Losse draadlussen kunnen een gevaar vormen omdat u hierover kunt struikelen.

Bediening

► **Schakel altijd voor werkzaamheden aan het tuingereedschap (onderhoud, wisselen van inzetgereedschap, enz.) en voor transport en opbergen het tuingereedschap uit met de scheidingschakelaar.**

- Houd toezicht op kinderen, zodat ze niet met het tuingereedschap spelen.
- Laat dit tuingereedschap nooit gebruiken door kinderen, personen met beperkte fysieke, zintuiglijke of geestelijke vaardigheden of met beperkte ervaring of kennis of door personen die met deze aanwijzingen niet vertrouwd zijn. In uw land gelden eventueel voorschriften ten aanzien van de leeftijd van de bediener.
- Gebruik het tuingereedschap niet met blote voeten of met open sandalen. Draag altijd stevige schoenen en een lange broek.
- Bij slechte weersomstandigheden, in het bijzonder bij opkomend onweer, niet met de gazonmaaier werken.
- Zorg ervoor dat u bij de bediening van het tuingereedschap en wanneer u naar het gereedschap toe loopt steeds uw evenwicht bewaart en u stevig staat, vooral op hellingen en bij nat gras. Buig daarbij niet te ver voorover. Bedien het gereedschap met aandacht en zonder haast.
- De bediener of gebruiker is verantwoordelijk voor ongevallen, persoonlijk letsel of schade aan het eigendom van anderen.
- Bedien onmiddellijk de rode stop-toets als tijdens het gebruik van het tuingereedschap gevaar optreedt.
- Zorg ervoor dat de begrenzingsdraad volgens de installatiehandleiding correct is geïnstalleerd.
- Controleer regelmatig het terrein waarop u het tuingereedschap gebruikt en verwijder alle stenen, stokken, metaaldraden en andere voorwerpen die daar niet horen.
- Leg in de werkomgeving geen spanningvoerende netkabels neer. Als een netkabel vast komt te zitten in de maairobot, moet deze van het stroomnet worden gescheiden voordat deze wordt verwijderd.
- Controleer het tuingereedschap regelmatig om er zeker van te zijn dat de messen, de messchroeven en de snijvoorziening niet versleten of beschadigd zijn. Vervang versleten messen en messchroeven altijd per complete set om onbalans te voorkomen.
- Gebruik het tuingereedschap nooit met beschadigde beschermingen of zonder veiligheidsvoorzieningen.
- Breng handen en voeten niet in de buurt van of onder ronddraaiende delen.
- Het tuingereedschap nooit optillen of dragen terwijl de motor loopt.
- Laat het tuingereedschap nooit onbeheerd werken wanneer er zich kinderen, andere personen of huisdieren in de onmiddellijke nabijheid bevinden.
- Schakel het tuingereedschap volgens de gebruiksaanwijzing in en blijf op een veilige afstand van ronddraaiende delen.
- Gebruik het tuingereedschap niet tegelijkertijd met een gazonsproeier. Voer een tijdschema in om er zeker

van te zijn dat de beide systemen niet tegelijkertijd werken.

- ▶ Als om een of andere reden het tuingereedschap in het water valt, neemt u het uit het water en schakelt u het met de scheidingschakelaar uit. Schakel het tuingereedschap niet in. Neem contact op met de klantenservice van Bosch.

- ▶ **Verander het tuingereedschap niet.** Ongeoorloofde veranderingen kunnen de veiligheid van het tuingereedschap beïnvloeden en tot meer geluiden en trillingen leiden.

Schakel het tuingereedschap uit met de scheidingschakelaar:

- vóór het verwijderen van blokkeringen,
- als u het tuingereedschap controleert, reinigt of eraan werkt,
- voor het opbergen,
- als het tuingereedschap ongewoon trilt (tuingereedschap stoppen en onmiddellijk controleren),
- na het raken van een voorwerp. Controleer het tuingereedschap op schade en neem contact op met de Bosch-klantenservice in het geval dat reparaties noodzakelijk mochten zijn.

Onderhoud

- ▶ **Draag altijd tuinhandschoenen wanneer u de scherpe messen vastpakt of er aan werkt.**
- ▶ **Altijd voor werkzaamheden aan het tuingereedschap eerst het gereedschap uitschakelen met de scheidingschakelaar.**

- ▶ **Trek altijd voor werkzaamheden aan het oplaadstation of het voedingsapparaat de stekker uit het stopcontact.**

Maak de buitenkant van het tuingereedschap grondig schoon met een zachte borstel en een doek. **Gebruik geen water en geen oplos- of polijstmiddelen.** Verwijder alle aanhechtend gras en vuil, in het bijzonder van de ventilatieopeningen.

Draai het tuingereedschap zodat de onderzijde naar boven wijst en reinig de omgeving van de messen regelmatig. Gebruik een stevige borstel of een krabber om vastzittend gras te verwijderen. (zie afbeelding A)

De messen kunnen omgekeerd worden. (zie afbeelding B)

- ▶ Controleer of alle moeren, bouten en schroeven vastzitten, zodat een veilige toestand van het tuingereedschap gewaarborgd is. (zie afbeelding B)
- ▶ Controleer het tuingereedschap regelmatig. Vervang versleten en beschadigde delen voor uw eigen veiligheid.
- ▶ Let erop dat alleen originele Bosch-ervangingsdelen worden gebruikt.
- ▶ Vervang indien nodig messen en schroeven altijd per complete set.

Winter opslag en transport

- ▶ **Schakel de maairobot uit met de scheidingschakelaar.**
- ▶ De Indego is gereed voor gebruik bij temperaturen tussen 5 en 45 °C. Bewaar de Indego en het laadstation in het winterseizoen, wanneer de temperaturen zich langdurig onder 5 °C

86 | Nederlands

bevinden, buiten het bereik van kinderen op een veilige en droge plaats.

Plaats geen voorwerpen op de maaier of het oplaadstation.

Als u de Indego over een lange afstand vervoert, kunt u het best de oorspronkelijke verpakking gebruiken.

Het tuingereedschap kan worden opgeborgen in de Indego 400 opbergtas.

- Bewaar het tuingereedschap alleen in het temperatuurbereik tussen -20 en 50 °C. Laat het tuingereedschap bijvoorbeeld in de zomer niet in de auto liggen.

USB

- Het tuingereedschap heeft een USB-interface die uitsluitend wordt gebruikt voor software-updates. Gebruik alleen toegelaten USB.org-sticks en toegelaten USB.org OTG-kabels.

- **Gebruik de USB-interface niet voor overige doeleinden. Sluit geen externe apparaten aan.**

Gevaar door de accu

- De accu mag alleen worden opgeladen met het door Bosch toegelaten oplaadstation.
- De Indego werkt tussen 5 °C en 45 °C. Ligt de accu temperatuur buiten dit werkbereik, geeft de Indego een melding weer en verlaat deze het basisstation niet. Tijdens de werking zal de Indego naar het basisstation terugkeren of stil blijven staan.
- Voorkom contact met het tuingereedschap wanneer in een uitzonderlijke situatie vloeistof uit de accu vrijkomt.

Raadpleeg bij contact met deze vloeistof een arts.

- Als de accu beschadigd wordt, kan er vloeistof vrijkomen en kunnen naburige onderdelen aangetast worden. Controleer de desbetreffende onderdelen en neem contact op met de Bosch-klantenservice.
- **Open het tuingereedschap en de zich daarin bevindende accu niet.** Er bestaat gevaar voor een kortsluiting en een elektrische schok.
- **Bescherm het tuingereedschap tegen vuur.** Er bestaat explosiegevaar van de accu. Bij een brand of explosie van de accu neemt u contact op met de nooddienst.
- **Bij beschadiging en onjuist gebruik van het tuingereedschap kunnen er dampen uit de accu vrijkomen. Zorg voor frisse lucht en raadpleeg bij klachten een arts.** De dampen kunnen de luchtwegen irriteren.

Veiligheidsvoorschriften voor oplaadapparaat en voedingsapparaat

- **Gebruik voor het opladen van de maaier alleen het originele Bosch basisstation en de originele netkabel.** Anders bestaat er explosie- en brandgevaar.
- **Controleer regelmatig basisstation, netvoeding, kabel en stekker. Maak bij beschadiging of veroudering het basisstation of de netvoeding los van het stroomnet en gebruik deze niet. Open het basisstation of de netvoeding niet zelf. Laat reparaties alleen uitvoeren door gekwalificeerd Bosch vakpersoneel en alleen met originele**

vervangingsonderdelen. Beschadiging van oplaadstation, netvoeding, kabel of stekker vergroot het risico van een elektrische schok.





- ▶ **Gebruik het oplaadstation of het voedingsapparaat niet op een gemakkelijk brandbare ondergrond (zoals papier of textiel) of in een brandbare omgeving.** Vanwege de bij het opladen optredende verwarming van het oplaadstation en het voedingsapparaat bestaat brandgevaar.
- ▶ **Houd toezicht op kinderen.** Daardoor wordt gewaarborgd dat kinderen niet met het oplaadstation, het voedingsapparaat of het tuingereedschap spelen.
- ▶ De spanning van de stroombron moet overeenkomen met de gegevens op het typeplaatje van de voeding.
- ▶ We raden aan om de netvoeding alleen aan te sluiten op een stopcontact dat is voorzien van een aardlekschakelaar met een foutstroom van 30 mA. Controleer de werking van de aardlekschakelaar regelmatig.
- ▶ De netkabel moet regelmatig op beschadiging worden gecontroleerd.
- ▶ Maak in het geval van een overstrooming van het basisstation de netvoeding los van het stroomnet en neem contact met de Bosch klantenservice.
- ▶ Raak nooit de netstekker of andere stekkers met natte handen aan.
- ▶ Rijd niet over de aansluitkabel, klem deze niet vast en trek er niet aan. De kabel kan anders beschadigd raken. Bescherm de kabel tegen hitte, olie en scherpe randen.

Het voedingsapparaat is voor uw veiligheid geïsoleerd en heeft geen aarding nodig. De bedrijfsspanning bedraagt 230 V AC, 50 Hz (voor landen buiten de EU 220 of 240 V, afhankelijk van de uitvoering). Informatie is verkrijgbaar bij de erkende Bosch-klantenservice.

Vraag bij twijfel een vakman voor elektriciteit of de Bosch-klantenservice om advies.

Symbolen

De volgende symbolen zijn van betekenis voor het lezen en begrijpen van de gebruiksaanwijzing. Zorg ervoor dat u de symbolen en hun betekenis herkent. Het juiste begrip van de symbolen helpt u het tuingereedschap goed en veilig te gebruiken.

Symbool	Betekenis
	Draag werkhandschoenen
	Toegestane handeling
	Verboden handeling
	Toebehoren en vervangingsonderdelen

Gebruik volgens bestemming

Het tuingereedschap is bestemd voor het maaien van tuinen, alleen voor particulier gebruik.

Gebruik de maairobot niet in ruimten binnenshuis.

Gebruik de maairobot niet voor andere doeleinden. Dit vergroot het gevaar van ongevallen en mogelijke beschadiging van het tuingereedschap. Probeer niet om de maairobot te veranderen, aangezien dit kan leiden tot ongevallen of mogelijke beschadiging van het tuingereedschap.

88 | Nederlands

Technische gegevens

Automatische gazonmaaier	SI-eenheden	Indego 350	Indego 400	Indego 350 Connect	Indego 400 Connect
Productnummer		3 600 HB0 0..	3 600 HB0 0..	3 600 HB0 1..	3 600 HB0 1..
Knipbreedte	cm	19	19	19	19
Maaihoogte	mm	30 – 50	30 – 50	30 – 50	30 – 50
Hellinghoek (max.)	°	15	15	15	15
Grootte werkoppervlak					
– maximaal	m ²	350	400	350	400
– minimaal	m ²	20	20	20	20
– per acculading*	m ²	35	35	35	35
Gewicht	kg	8	8	8	8
Beschermingsklasse		IPX4	IPX4	IPX4	IPX4
Serienummer		zie typeplaatje op tuingereedschap			
Accu		Li-Ion	Li-Ion	Li-Ion	Li-Ion
Nominale spanning	VDC	18	18	18	18
Capaciteit	Ah	2,5	2,5	2,5	2,5
Aantal accucellen		5	5	5	5
Gebruiksduur, gemiddeld*	min	30	30	30	30
Opladtid accu (max.)	min	45	45	45	45
Begrenzingsdraad					
Begrenzingsdraad					
– meegeleverde kabel	m	100	125	100	125
– geïnstalleerde lengte, min.	m	20	20	20	20
– geïnstalleerde lengte, max.	m	250	250	250	250
Opladstation					
Productnummer		F 016 L68 963	F 016 L68 963	F 016 L68 963	F 016 L68 963
Ingangsspanning	VDC	24	24	24	24
Stroomopname laden/ begrenzingsdraad ingeschakeld	W	55/12	55/12	55/12	55/12
Laadstroom (tot)	A	2,3	2,3	2,3	2,3
Toegestaan oplaadtemperatuurbereik**	°C	5 – 45	5 – 45	5 – 45	5 – 45
Gewicht	kg	1,65	1,65	1,65	1,65
Beschermingsklasse		IPX4	IPX4	IPX4	IPX4
Voedingsapparaat					
Productnummer					
Zwitserland		F 016 L69 439	F 016 L69 439	F 016 L69 439	F 016 L69 439
Engeland		F 016 L69 437	F 016 L69 437	F 016 L69 437	F 016 L69 437
Overige landen in Europa		F 016 L69 170	F 016 L69 170	F 016 L69 170	F 016 L69 170
Zuid-Korea		F 016 L69 441	F 016 L69 441	F 016 L69 441	F 016 L69 441
Ingangsspanning (wisselspanning)	V	220 – 240	220 – 240	220 – 240	220 – 240
Isolatieklasse		□ /II	□ /II	□ /II	□ /II
Frequentie	Hz	50/60	50/60	50/60	50/60
Uitgangsspanning (gelijkspanning)	V	24	24	24	24

*afhankelijk van maaihoogte, grastoestand en vochtigheid

**Temperatuurbereik van interne accu

De gegevens gelden voor nominale spanningen [U] 230 V. Bij afwijkende spanningen en bij per land verschillende uitvoeringen kunnen deze gegevens afwijken.

Automatische gazonmaaier	SI-eenheden	Indego 350	Indego 400	Indego 350 Connect	Indego 400 Connect
Beschermingsklasse		IPX7	IPX7	IPX7	IPX7
Gewicht	kg	0,8	0,8	0,8	0,8

*afhankelijk van maaihoogte, grastoestand en vochtigheid

**Temperatuurbereik van interne accu

De gegevens gelden voor nominale spanningen [U] 230 V. Bij afwijkende spanningen en bij per land verschillende uitvoeringen kunnen deze gegevens afwijken.

Informatie over geluid en trillingen

Geluidsemissiewaarden vastgesteld volgens EN 50636-2-107.

Het A-gewogen geluidsniveau van het apparaat bedraagt kenmerkend: geluidsvermogensniveau 61 dB(A).
Onzekerheid K = 2 dB.

Verklaring van de afbeeldingen voor de installatie (zie pagina's 3 – 7)

Handelingsdoel	Afbeelding	Pagina
Meegeleverd. Tuingereedschap uitpakken	1	4
Begrenzingsdraad verlengen	2	5
Begrenzingsdraad om een nieuw omsloten voorwerp leggen	3	5
Optillen en dragen van tuingereedschap	4	6
Maaihoogte instellen	5	6
Reiniging	A	7
Onderhoud	B	7

Installatie

Met behulp van de volgende QR-code kunt u een video over de installatie van de Indego op www.bosch-indego.com bekijken. Of volg de bij het product meegeleverde installatiehandleiding.



Opmerking: Het laadstation moet aan het buitenkant van het gazonoppervlak op de begrenzingsdraad gepositioneerd worden. Het kan niet aan de zijkant van een schuur of gereedschapshuis staan, dat als eiland binnen het gazonoppervlak staat.

Opmerking: De maximale afstand tussen begrenzingsdraad en Indego binnen het maaibereik mag 16 m niet overschrijden.

Begrens voorwerpen die in het gazon lager dan 5 cm liggen, zoals een vijver, bloemperken enz. met de richting van de wijzers van de klok mee om het voorwerp.

Opmerking: Extra begrenzingsdraad kan worden aangesloten met een verbinder. (zie afbeelding 2 – 3)
De begrenzingsdraad kan worden verlengd tot maximaal 250 m.

Leg de begrenzingsdraad maximaal 5 cm diep in de grond als u uw gazon ook wilt verticuteren of harken. Mijd de omgeving van de begrenzingsdraad.

Vorkom bij het uitleggen van de begrenzingsdraad een hoek van minder dan 45°. Dit kan de prestaties nadelig beïnvloeden.

Weergave

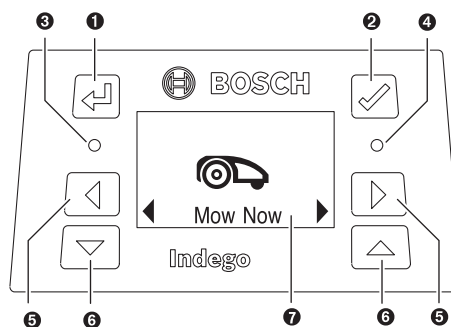

Symbool	Betekenis
1	Toets Terug
2	Bevestigingstoets
3	Rode LED aan: Fout tuinapparaat
4	Groene LED aan: Tuingereedschap is actief
Groene LED uit Het tuinapparaat is inactief en uw PIN-code van vier cijfers is nodig voor de activering van het tuingereedschap. Of het tuingereedschap is niet met het oplaadstation verbonden, de scheidingschakelaar moet ingeschakeld worden en uw PIN-code van vier cijfers is nodig voor de activering van de maaier.	
5	Toets naar links, naar rechts

90 | Nederlands

Symbol	Betekenis
6	▽△ Toets omlaag, omhoog
7	Weergave met dialoogvenster

Maaien

- ▶ **Laat kinderen niet op het tuingereedschap rijden.**
- ▶ **Druk op de stoptoets op de maaier voordat u de maaier optilt. Til het tuingereedschap altijd met de greep op. (zie afbeelding 4)**

Na het instellen kunt u meteen met maaien beginnen door het kiezen van „**Nu maaien**” of u kunt wachten op de volgende planmatige maafase volgens de programmering met de Bosch AUTO Calendar Function (vorige instelling is voorwaarde).

U kunt ook een maaitijdschema volgens uw wensen vastleggen.

De looptijden bij benadering voor een volledige opmeting van de tuin zijn hier aangegeven. Houd er rekening mee dat de looptijden variëren afhankelijk van de aard van het gazon en het aantal objecten in het gazonoppervlak.

100 m ²	4,5 h
350 m ²	12 h
400 m ²	14 h

Leg een tijdschema met frequente herhalingen vast. Daardoor bereikt u goede maairesultaten. Met de acculading kan langer worden gemaaid en u voorkomt dat er maaigoed op het gazon achterblijft.

Aangeraden wordt om voor de installatie en bij het voor het eerst maaien in het nieuwe seizoen (wanneer meer dan 5 mm moet worden gemaaid) uw gazon met een gewone grasmaaier te maaien.

Opmerking: Het messysteem van de Indego is bestemd voor het knippen van kort gras (3 – 5 mm). Het maaigoed kan als mulch ter bemesting van het gazon blijven liggen.

De maaihoogte van de Indego kan worden ingesteld op 30, 40 of 50 mm. Druk eenmaal op de maaihoogtetoets om in te stellen op 40 mm, tweemaal om in te stellen op 30 mm en op de maaihoogte-resettoets (↵) om terug te zetten naar 50 mm (zie afbeelding 5).

Opmerking: Stel tijdens de eerste weken de maaihoogte in op 50 mm, zodat er niet in de begrenzingsdraad wordt gemaaid. Vervolgens wordt de draad door het gazon afgedekt.

Als het maaien begonnen is

- werkt het tuingereedschap in de modus „**Handmatig**” tot het gazon gemaaid is of de stoptoets wordt ingedrukt. Het maaien worden alleen onderbroken voor het opladen van de accu.
- werkt het tuingereedschap ononderbroken in de programmeerbare „**Kalender**” modus of met de Bosch AUTO Calendar Function binnen een tijdvenster. Het maaien worden alleen onderbroken voor het opladen van de accu. Om het maaien voor het einde van een tijdvenster te annuleren, drukt u op de stoptoets of stuurt u de maaier naar het basisstation. Als het gazon gemaaid is voordat het tijdvenster is afgesloten, keert het tuingereedschap naar het basisstation terug.

Sensoren

Het tuingereedschap heeft de volgende sensoren:

- De **hefsensor** wordt geactiveerd en schakelt aandrijving en messen uit als het tuingereedschap opgetild wordt.
- De **overslagsensor** herkent wanneer het tuingereedschap met de onderzijde naar boven ligt en schakelt aandrijving en messen uit.
- De **blokkeringsensor** herkent bij aanraking voorwerpen/obstakels binnen de spoorbreedte van het tuingereedschap en geeft opdracht tot verandering van richting.
- De **hellingsensor** wordt geactiveerd als het tuingereedschap een helling van 45° bereikt.

Als een van de sensoren wordt geactiveerd, bijv. de hellingsensor, verschijnt in het display een melding: „omhoog bewegen”.

Accu opladen

De accu is uitgerust met een temperatuurbewaking die opladen alleen bij een inwendige accutemperatuur tussen 5 °C en 45 °C toelaat.

Altijd wanneer de maaier zich in het basisstation bevindt, wordt de accu opgeladen.





De lithiumionaccu wordt gedeeltelijk opgeladen geleverd. Als u de volledige accucapaciteit wilt benutten, moet u het tuingereedschap voor het eerste gebruik in het oplaadstation volledig opladen.

De Lithium-Ion-accu kan op elk moment worden opgeladen zonder de levensduur te verkorten. Een onderbreking van het opladen schaadt de accu niet.

Als de accu leeg is, wordt het tuingereedschap door een veiligheidsschakeling uitgeschakeld: de messen bewegen niet meer.



Menunavigatie

De volgende tabellen bevatten uitleg over de verschillende menupunten.

Instellingen	Submenu 1	Submenu 2	Verklaring	
 Nu maaien			Indego begint met het maaien in de modus Handmatig Na het indrukken van de bevestigingstoets begint de maaier met maaien.	
	 Kalender	Bosch Auto *	Pas het aantal keren volledig maaien per week aan Pad de dag van de week aan	De Bosch AUTO Calendar Function houdt rekening met de gazon-grootte. Met de AUTO Calendar Function zijn de volgende instellingen mogelijk: – Aantal keren volledig maaien per week (1 tot 3) en – maaidagen van de week (bijv. om zondagen uit te sluiten)
		Schema	Wijz. (huidige dag) Niet maaien	Programmeer een maaitijdschema door het instellen van maaidagen en tijdvensters (max. 2 per dag). Verwijder het actuele tijdvenster voor de gekozen dag In het display wordt het aantal keren volledig maaien per week voor de gekozen dagen en tijden aangegeven.
		Uit/Handmatig		Selecteer deze optie als er geen tijdschema hoeft te worden gebruikt. Indego begint te maaien door activering van „Nu maaien” (of via de app voor Connect-modellen).
 Instellingen	 Beveiliging	Autovergr. Aan	PIN-code vereist voor reactivering na Autolock en veiligheidsuitschakeling.	
		Uit	Deze toetsen zijn altijd actief	
		PIN wijzigen	Als u de PIN-code wilt wijzigen, dient u eerst de geldige PIN-code in te voeren.	
		Alarm Aan Uit	Activeert de alarm Alarm is gedeactiveerd en zal niet klinken	
			Wijziging van tijd en datum	
			Wijziging van de taal in het display	
		Systeemstatus	Levert informatie over verbindingssignaalsterkte, accuoplaadtoestand, systeeminformatie en bedrijfs- en oplaadduur van de maaier.	
		Foutenlog	Fouthistorie van de maaier	
	 Informatie	Draad ID	Wijzigt de begrenzingsdraad ID bij mogelijke storingen in de buurt	
		Gazontoestand	Kies tussen ongelijk, normaal en glad. Hiermee wijzigt u de gevoeligheid van de sensor voor oneffenheden in de aardbodem afhankelijk van de gekozen gazontoestand.	
Geavanceerd		Herindeling Fabrieksinst.	Verwijdert het huidige maaischema Met een reset van het tuingereedschap naar de fabrieksinstellingen worden alle persoonlijke instellingen verwijderd, behalve de PIN. Na een reset naar de fabrieksinstellingen moet het tuingereedschap de tuin opnieuw in kaart brengen	

* Alleen voor Indego 350/400 (beschikbaar via app voor Connect-modellen)

92 | Nederlands

Instellingen	Submenu 1	Submenu 2	Verklaring
 Instellingen	 Tools	Niveau	Levert informatie over de grondhoek van het tuingereedschap. Bevindt het tuingereedschap zich in de basis en is het punt buiten de ontvanger, moet een nieuwe positie op een egale plaats worden gezocht.
		Draadsignaal	Het signaal van de begrenzingsdraad wordt herkend

* Alleen voor Indego 350/400 (beschikbaar via app voor Connect-modellen)

Storingen opsporen

Online support



<http://www.bosch-indego.com>



Symptomen	Mogelijke oorzaak	Oplossing
De LED aan het oplaadstation knippert	De begrenzingsdraad is onderbroken, te lang of te kort. Draad niet verbonden en maaier niet in basisstation	Controleer dat de begrenzingsdraad niet onderbroken is en een lengte tussen 20 en 250 m heeft. Daarna voedingsspanning uit- en weer inschakelen. Volg de aanwijzingen in de installatiehandleiding voor de instelling van de maaier.
Sterke trillingen of geluiden	Moer of schroef van mes los	Draai de mesmoer/-schroef met een draaimoment van 2,5 Nm aan
	Mes beschadigd	Mes vervangen
Tuingereedschap kan niet betrouwbaar in het dok worden geplaatst	Begrenzingsdraad niet juist aan het basisstation aangebracht	Volg de aanwijzingen in de installatiehandleiding voor het aanbrengen van de draad.
	Begrenzingsdraad in de nabijheid van een storingsbron	Voldoende afstand tussen begrenzingsdraad en storingsbron aanhouden (ca. 1 m) Wijzig de begrenzingsdraad-ID in het menu
Tuingereedschap loopt niet	Scheidingsschakelaar niet ingeschakeld	Verwijder de maaier uit het basisstation, bedien de scheidingsschakelaar en zet de maaier weer in het basisstation (erop letten dat het basisstation aan is – LED brandt groen). Druk op de bevestigingstoets zodat het display oplicht. Voer de PIN-code van vier cijfers voor het activeren van de maaier in
	Verstopping mogelijk	Schakel altijd de scheidingsschakelaar eerst uit en controleer vervolgens het gedeelte onder de maaier. Verwijder blokkeringen indien nodig. (draag altijd tuinhandschoenen)
	Accu niet vol opgeladen	Zet de maaier voor het opladen van de accu in het basisstation. Het basisstation moet ingeschakeld zijn.
	Gras te lang	Maai het gazon voor het gebruik van de Indego op minstens 40 mm. Grotere maaihogte instellen

Symptomen	Mogelijke oorzaak	Oplossing
	Accu te koud of te heet	Laat de maaier afkoelen/opwarmen of zet het basisstation niet in de zon. De maaier werkt als de interne accutemperatuur 5°C – 45°C bedraagt.
	Begrenzingsdraad nabij een storingsbron	Zorg voor voldoende afstand tussen begrenzingsdraad en storingsbron (ca. 1 m) Verander de begrenzingsdraad-ID in het menu
Tuingereedschap zonder oplaadfunctie	Accu te koud of te heet	Laat de maaier afkoelen/opwarmen of zet het basisstation niet in de zon. De maaier werkt als de interne accutemperatuur 5°C – 45°C bedraagt.
	Basisstation niet ingeschakeld	Schakel de stroomvoorziening naar het basisstation in. Start het basisstation niet, neemt u contact op met de klantenservice van Bosch.
Gazon op sommige plaatsen niet gemaaid	Maaier heeft meer banen nodig om de tuin gereed te maaien/Te veel tuinvoorwerpen in de nabije omgeving	Voor het registreren van het volledige gazonoppervlak laat u de maaier uw gazon drie keer volledig maaien
	Tijdvenster te klein voor de gazongrootte	Vergroot het maaitijdvenster of gebruik de Bosch AUTO Calendar Function
	Afstand tussen begrenzingsdraad te klein	Let op een afstand van minstens 75 cm tussen de begrenzingsdraden van de verschillende tuinvoorwerpen Houd minstens 75 cm afstand tussen de begrenzingsdraad om het tuinvoorwerp en de begrenzingsdraad aan de rand van het gazon
	Hobbelige toestand van gazon	Kies in het menu Gazonondergrond ongelijk. Volg de installatievoorschriften – Gazononeffenheden egaliseren/Ongelijkheden in de aardbodem verwijderen/Gedeelten met begrenzingsdraad afgrenzen
	Gras te lang	Maai het gazon voor het gebruik van de Indego op minstens 40 mm. Grotere maaihoogte instellen
	Hellingen in de tuin te steil	Gebruik de maaier alleen op hellingen van 15 graden of minder.
	Vochtig/nat gazon	Gebruik de maaier niet bij slechte weersomstandigheden
	Te veel tuinvoorwerpen in de tuin	Verwijder de voorwerpen/obstakels in de tuin of grens deze met begrenzingsdraad af
	Metaalconstructie onder of naast het gazon	Volg de aanwijzingen in de installatiehandleiding voor voorwerpen
Tuingereedschap blijft in de tuin steken	Vochtig/nat gazon	Gebruik de maaier niet bij slechte weersomstandigheden
	Voorwerpen/obstakels niet afgegrensd	Verwijder de voorwerpen/obstakels in de tuin of grens deze met begrenzingsdraad af
Tuingereedschap maait onbedoeld bloemen enz. in de tuin of rijdt over bepaalde obstakels	Voorwerpen/obstakels van minder dan 5 cm hoogte niet afgegrensd	Markeer het obstakel met de begrenzingsdraad met een afstand van 30 cm of verwijder de voorwerpen/obstakels

94 | Nederlands

Symptomen	Mogelijke oorzaak	Oplossing
Tuingereedschap schijnt zonder logica te maaien	Het logische maaisysteem is afhankelijk van de omstandigheden in de tuin (de maaier gaat bijv. naar het dichtstbijgelegen ongemaaide gedeelte in plaats van naar het laatst gemaaide punt) Maaier beweegt niet altijd in een rechte lijn tussen bepaalde gedeelten Begrenzingsdraad doorkruist bij afgrenzing van een voorwerp	Zie installatiehandleiding voor meer informatie Als een gedeelte niet wordt gemaaid of de maaier vaak maaistappen herhaalt: tuin opnieuw in kaart brengen Geen maatregelen vereist Controleer of de begrenzingsdraad met de wijzers van de klok mee rond voorwerpen is aangelegd Installatie controleren
Begrenzingsdraad wordt steeds weer doorsneden	Draad tussen paaltjes onvoldoende gespannen Afstand tussen paaltjes bedraagt meer dan 75 cm	Begrenzingsdraad spannen en ervoor zorgen dat de afstand tussen paaltjes maximaal 75 cm bedraagt. Gebruik de draadverbinder om de verbinding te repareren. Rijd niet met verticuteermachine of gazonhark over de begrenzingsdraad
Tuingereedschap laat onregelmatig maai-beeld achter of levert slechte maai-kwaliteit	Maaihoogte te laag Maaier heeft meer maai banen nodig om de tuin te maaien Maai mes bot Verstopping mogelijk	Grotere maaihoogte instellen Voor het registreren van het volledige gazonoppervlak laat u de maaier uw gazon drie keer volledig maaien Keer het maai mes of vervang het (aangeraden wordt dit aan het begin van elk seizoen) Schakel altijd de scheidingsschakelaar eerst uit en controleer vervolgens het gedeelte onder de maaier. Verwijder blokkeringen indien nodig. (draag altijd tuinhandschoenen)
Opladen niet mogelijk	Corrosie op oplaadcontacten	Oplaadcontacten reinigen
Begrenzingsdraad wordt niet herkend	Draadklemmen verroest	Verwijder de isolatie van de draad opnieuw voor een correct contact
Maaihoogtetoets klemt	Verstopping mogelijk	Schakel altijd de scheidingsschakelaar eerst uit en controleer vervolgens het gedeelte onder de maaier. Verwijder blokkeringen indien nodig. (draag altijd tuinhandschoenen)

Klantenservice en gebruiksadvisen

www.bosch-garden.com

Vermeld bij vragen en bestellingen van vervangingsonderdelen altijd het uit tien cijfers bestaande zaaknummer volgens het typeplaatje van het tuingereedschap.

Indien vereist zendt u de maaierobot en het laadstation altijd samen naar een Bosch Servicecenter.

Bovendien is de softwareversie van uw tuingereedschap noodzakelijk (zie „Menu > Instellingen > Systeeminstellingen > Info”).

Nederland

Tel.: (076) 579 54 54

Fax: (076) 579 54 94

E-mail: gereedschappen@nl.bosch.com

België

Tel.: (02) 588 0589

Fax: (02) 588 0595

E-mail: outillage.gereedschap@be.bosch.com

Vervoer

Op de meegeleverde Lithium-Ion-accu's zijn de eisen voor het vervoer van gevaarlijke stoffen van toepassing. De accu's kunnen door de gebruiker zonder verdere voorwaarden over de weg worden vervoerd.

Bij de verzending door derden (bijv. luchtvervoer of expeditiebedrijf) moeten bijzondere eisen ten aanzien van verpakking en markering in acht worden genomen. In deze gevallen moet bij de voorbereiding van de verzending een deskundige voor gevaarlijke goederen worden geraadpleegd.

Afvalverwijdering

Gooi tuingereedschappen, oplaadapparaten, accu's en batterijen niet bij het huisvuil.

Alleen voor landen van de EU:

Volgens de Europese richtlijn 2012/19/EU moeten niet meer bruikbare elektrische en elektronische apparaten en volgens de Europese richtlijn 2006/66/EG moeten defecte of lege accu's en batterijen apart worden ingezameld en op een voor het milieu verantwoorde wijze worden hergebruikt.

- ▶ **Geïntegreerde accu's mogen alleen worden verwijderd als deze moeten worden afgevoerd.** Door het openen van de behuizing kan het tuingereedschap onherstelbaar beschadigd worden.
- ▶ **Geïntegreerde accu's mogen, als deze worden afgevoerd, alleen door een klantenservice worden verwijderd.**

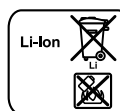
Accu's en batterijen:

Li-ion:
Lees de aanwijzingen in het gedeelte „Vervoer” en neem deze in acht.

Wijzigingen voorbehouden.

Dansk

Tak fordi du har valgt at købe en Indego græsslårobotter. Læs venligst de efterfølgende sikkerhedsinstrukser, før du installerer Indego.

Sikkerhedsinstrukser

Pas på! Læs efterfølgende instrukser omhyggeligt. Gør dig fortrolig med haveværktøjets betjeningsanordninger og korrekte anvendelse. Opbevar betjeningsvejledningen til senere brug.

Forklaring af symboler på haveværktøjet

Generel sikkerhedsadvarsel. Sikr, at haveværktøjet hverken blokerer eller spærrer for udgange.



Advarsel: Læs brugsanvisningen igennem, før haveværktøjet tages i brug.



Advarsel: Betjen ledningsadskilleren, før du arbejder på haveværktøjet eller løfter haveværktøjet.



Vær forsigtig: Berør ikke de roterende knive. Knivene er skarpe. Pas på tærne og fingrene - de kan blive skåret af.



Vent til alle haveværktøjets dele er standset helt, før de berøres. Knivene fortsætter med at rotere, efter at der er blevet slukket for haveværktøjet. En roterende kniv kan forårsage kvæstelser.



Pas på udkastede eller flyvende genstande, der kan kvæste tilskuere.



Advarsel: Hold god afstand til haveværktøjet, når det arbejder.



Kør ikke oven på haveværktøjet.



Ladeaggregatet er udstyret med en sikkerhedstransformator.



Brug hverken højtryksrensere eller haveslange til at rengøre haveværktøjet med.



Kontrollér, om begrænsningstråden er fastgjort helt i jorden uden løse trådsløjfer. Løse trådsløjfer kan være farlige, da man kan snuble over dem.

Betjening

- ▶ **Sluk altid haveværktøjet med ledningsadskilleren, før der arbejdes på haveværktøjet (f.eks. vedligeholdelse, værktøjsskift osv.) samt før transport og opbevaring.**
- ▶ Børn bør holdes under opsyn for at forhindre, at de leger med haveværktøjet.
- ▶ Tillad aldrig børn, personer med begrænsede fysiske, sensoriske eller psykiske evner eller med manglende erfaring og/eller med manglende viden og/eller personer, der ikke er fortrolige med disse instrukser, at bruge haveværktøjet. Nationale forskrifter kan bestemme alderen på den person, som må betjene haveværktøjet.
- ▶ Betjen ikke haveværktøjet med bare fødder eller åbne sandaler. Bær altid fastsiddende fodtøj og lange bukser.
- ▶ Arbejd ikke med græsslåmaskinen, hvis det er dårligt vejr, især ikke hvis der er tegn på uvejr.
- ▶ Sørg altid for en stabil ligevægt og for at stå sikkert, når haveværktøjet betjenes og når du går hen til det, især når der arbejdes på skråninger, og når græsset er vådt. Stræk dig ikke alt for langt fremad. Betjen haveværktøjet omhyggeligt og uden hast.
- ▶ Brugeren er ansvarlig for ulykker og skader, der sker på andre mennesker eller deres ejendom.
- ▶ Betjen straks den røde stop-taste, hvis farer opstår, mens der arbejdes med haveværktøjet.
- ▶ Sikr den korrekte installation af begrænsningstråden iht. installationsvejledningen.
- ▶ Kontrollér regelmæssigt området, hvor haveværktøjet bruges og fjern alle sten, stokke, tråde og andre fremmede genstande.
- ▶ Træk ikke spændingsførende netkabler i arbejdsområdet. Skulle et netkabel blive fanget i robotplæneklipper, skal dette afbrydes fra nettet, før det fjernes.
- ▶ Kontrollér haveværktøjet regelmæssigt for at være sikker på, at knive, knivskruer og skæreanordningen hverken er slidte eller beskadigede. Erstat slidte knive og knivskruer i hele sættet for at undgå ubalance.
- ▶ Brug aldrig haveværktøjet med beskadigede beskyttelsesafdækninger eller uden sikkerhedsudstyr.
- ▶ Anbring ikke hænder eller fødder i nærheden af eller under roterende dele.
- ▶ Løft eller bær aldrig haveværktøjet, når motoren kører.
- ▶ Lad ikke haveværktøjet arbejde uden opsyn, hvis du ved, at husdyr, børn eller personer opholder sig i umiddelbar nærhed.
- ▶ Tænd for haveværktøjet som beskrevet i brugsanvisningen og stå i sikker afstand til roterende dele.
- ▶ Brug ikke haveværktøjet samtidigt med, at en sprinkler går. Indtast en tidsplan for at sikre, at de to systemer ikke arbejder på samme tid.
- ▶ Skulle haveværktøjet falde i vandet af en eller anden grund, tages det op af vandet og slukkes med ledningsadskilleren. Tænd ikke haveværktøjet, kontakt Bosch kundeservicen.

► **Udør ikke ændringer på haveværktøjet.** Ikke tilladte ændringer kan forringe dit haveværktøjs sikkerhed og føre til mere støj og større vibrationer.

Sluk haveværktøjet med ledningsadskilleren:

- inden man fjerner en blokering,
- før du kontrollerer, rengør eller arbejder på haveværktøjet,
- før det stilles til opbevaring
- hvis haveværktøjet vibrerer usædvanligt (stop haveværktøjet og kontrollér det med det samme),
- efter sammenstød med en fremmed genstand. Kontrollér haveværktøjet for skader og kontakt Bosch serviceforhandler vedr. nødvendige reparationer.

Vedligeholdelse

- **Brug altid havehandsker, hvis du håndterer eller arbejder i nærheden af skarpe knive.**
- **Sluk haveværktøjet med ledningsadskilleren, før der arbejdes på det.**
- **Træk altid stikket ud af stikdåsen, før der arbejdes på ladestationen eller på strømforsyningsapparatet.**

Rengør haveværktøjet grundigt udvendigt med en blød børste og en klud.

Brug hverken vand, opløsningsmidler eller polermidler. Fjern al græs og aflejringer, især fra ventilationsåbninger.

Drej haveværktøjet, så undersiden vender opad og rengør knivområdet med regelmæssige mellemrum. Brug en fast børste eller en skraber til at fjerne fastsiddende græs. (se Fig. A)

Knivene kan vendes. (se Fig. B)

- Kontroller, at alle møtrikker, bolte og skruer sidder rigtigt, så haveværktøjets arbejdstilstand er sikret. (se Fig. B)
- Inspicér haveværktøjet regelmæssigt og erstat slidte og beskadigede dele for sin egen sikkerheds skyld.
- Sørg for, at der kun bruges originale reservedele fra Bosch.
- Erstat knive og skruer i hele sættet efter behov.

Vinter opbevaring og transport

► Sluk robotplæneklipperen med ledningsadskilleren.

- Indego er driftsklar ved temperaturer mellem 5 °C og 45 °C. Opbevar Indego og ladestationen om vinteren et sikkert og tørt sted, der er utilgængeligt for børn, hvis temperaturerne varigt er under 5 °C.

Stil ikke genstande oven på plæneklipperen eller ladestationen.

Transporteres Indego over længere strækninger, skal den helst opbevares i den originale emballage.

Haveværktøjet kan også opbevares i Indego 400 opbevaringstasken.

- Opbevar kun haveredskabet ved temperaturer mellem –20 °C og 50 °C. Lad f.eks. ikke haveredskabet blive liggende i bilen om sommeren.

USB

- ▶ Haveværktøjet er udstyret med en USB-grænseflade, der udelukkende må bruges til softwareaktualiseringer. Brug kun godkendte USB.org-sticks og godkendte USB.org OTG-kabler.
- ▶ **Brug ikke USB-grænsefladen til andre formål. Sæt ikke eksterne apparater i.**

Farer forbundet med akkuen

- ▶ Opladning må kun gennemføres i ladestationen, der er godkendt af Bosch.
- ▶ Indego arbejder mellem 5 °C og 45 °C. Ligger akku-temperaturen uden for dette arbejdsområde, sender Indego en information og forlader ikke basisstationen. Arbejder Indego, vender den tilbage til basisstationen, eller den bliver stående på stedet.
- ▶ Undgå kontakt med haveværktøjet, hvis væske skulle strømme ud af akkuen i et usædvanligt tilfælde. Hvis du kommer i kontakt med denne væske, bedes du søge lægehjælp.
- ▶ Hvis akkuen beskadiges, kan væske strømme ud og nærliggende dele befugtes. Kontrollér ramte dele og kontakt Bosch kundeservice.
- ▶ **Åbn ikke haveværktøjet og den indvendigt liggende akku.** Fare for kortslutning og elektrisk stød.
- ▶ **Beskyt haveværktøjet mod brand.** Fare for eksplosion af akkuen. Brænder eller eksploderer akkuen, kontaktes nødtjenesten.
- ▶ **Beskadiges haveværktøjet eller bruges det forkert, kan damp sive ud af akkuen. Tilfør frisk luft og søg læge, hvis du føler dig utilpas.** Dampene kan irritere luftvejene.

Sikkerhedsinstrukser til ladeaggregat og strømforsyningsenhed

- ▶ Plæneklipperen må kun lades i den originale basisstation og med det originale netkabel fra Bosch. Ellers er der fare for eksplosion og brand.
- ▶ **Kontrollér basisstationen, netdelen, kablet og stikket med regelmæssige mellemrum. Er basisstationen eller netdelen beskadiget eller ældet, afbrydes den fra strømmen, herefter må den ikke bruges. Forsøg ikke at åbne basisstationen eller netdelen. Sørg for, at maskinen kun reparerer af kvalificerede Bosch fagfolk, og at der kun benyttes originale reservedele.** Beskadigelser på ladestation, netdel, kabler eller stik øger risikoen for elektrisk stød.
- ▶ **Anvend ikke ladestationen og strømforsyningsenheden på let brændbar undergrund (f.eks. papir, tekstiler osv.) eller i brændbare omgivelser.** Ladestationen og strømforsyningsenheden bliver varme under opladningen – brandfare.
- ▶ **Sørg for, at børn er under opsyn.** Dermed sikres det, at børn ikke leger med ladestationen, strømforsyningsenheden eller haveværktøjet.
- ▶ Strømkildens spænding skal stemme overens med oplysningerne på strømforsyningsenheden.

- ▶ Det anbefales kun at tilslutte netdelen til en stikdåse, der er sikret med et sikkerhedsrelæ (FI), der udløser ved en fejlstrøm på 30 mA. Kontrollér med regelmæssige mellemrum, at sikkerhedsrelæet (FI) fungerer, som det skal.
- ▶ Netkablet skal kontrolleres for beskadigelser med regelmæssige mellemrum.
- ▶ Afbryd netdelen fra strømnettet, hvis basisstationen oversvømmes, og kontakt Bosch kundeservicen.
- ▶ Berør aldrig netstikket eller andre stik, hvis hænderne er våde.
- ▶ Kør ikke hen over tilslutningsledningen, mas den ikke og træk ikke i den, da den derved kan blive beskadiget. Beskyt kablet mod varme, olie og skarpe kanter.





Strømforsyningsenheden er for din egen sikkerheds skyld beskyttelsesisoleret og har ikke brug for nogen jordforbindelse. Driftsspændingen er 230 V AC, 50 Hz (til ikke-EU-lande

220 V, 240 V afhængigt af modellen). Nærmere oplysninger fås ved henvendelse til din nærmeste autoriserede Bosch forhandler.

Hvis du er i tvivl: Kontakt en uddannet elektriker eller henvend dig til det nærmeste Bosch serviceværksted.

Symboler

De efterfølgende symboler er af betydning for at kunne læse og forstå brugsanvisningen. Læg mærke til symbolerne og overhold deres betydning. En rigtig forståelse af symbolerne er med til at sikre en god og sikker brug af haveværktøjet.

Symbol	Betydning
	Brug beskyttelseshandsker
	Tilladt handling
	Forbudt handling
	Tilbehør/reservedele

Beregnet anvendelse

Haveværktøjet er beregnet til græsslåning i private haver.

Brug ikke robotplæneklipperen indendørs.

Brug ikke robotplæneklipperen til andre formål, det øger fare for uheld og mulige beskadigelser på haveværktøjet. Forsøg ikke at ændre på robotplæneklipperen, da dette kan føre til uheld eller mulige beskadigelser af haveværktøjet.

Tekniske data

Automatisk plæneklipper	SI-enheder	Indego 350	Indego 400	Indego 350 Connect	Indego 400 Connect
Typenummer		3 600 HB0 0..	3 600 HB0 0..	3 600 HB0 1..	3 600 HB0 1..
Snitbredde	cm	19	19	19	19
Slåhøjde	mm	30 – 50	30 – 50	30 – 50	30 – 50
Skråning vinkel (maks.)	°	15	15	15	15
Arbejdsfladens størrelse					
– maksimal	m ²	350	400	350	400
– minimal	m ²	20	20	20	20
– pr. akku-ladning indtil*	m ²	35	35	35	35
Vægt	kg	8	8	8	8
Tæthedegrad		IPX4	IPX4	IPX4	IPX4

Serienummer

se typeskilt på haveværktøjet

*afhængigt af slåhøjde, græsforhold og fugtighed

**Internt akku-temperaturområde

Angivelserne gælder for en nominal spænding [U] på 230 V. Disse angivelser kan variere ved afvigende spændinger og i landespecifikke udførelser.

100 Dansk					
Automatisk plæneklipper	SI-enheder	Indego 350	Indego 400	Indego 350 Connect	Indego 400 Connect
Akku		Li-Ion	Li-Ion	Li-Ion	Li-Ion
Nominal spænding	VDC	18	18	18	18
Kapacitet	Ah	2,5	2,5	2,5	2,5
Antal akkuceller		5	5	5	5
Brugstid, gennemsnitlig*	min	30	30	30	30
Akku-ladetid (maks.)	min	45	45	45	45
Begrænsningstråd					
Begrænsningstråd					
- medleveret kabel	m	100	125	100	125
- installeret længde, mindst	m	20	20	20	20
- installeret længde, maks.	m	250	250	250	250
Ladestation					
Typenummer		F 016 L68 963	F 016 L68 963	F 016 L68 963	F 016 L68 963
Indgangsspænding	VDC	24	24	24	24
Strømförbrug opladning/ begrænsningstråd tændt	W	55/12	55/12	55/12	55/12
Ladestrøm (op til)	A	2,3	2,3	2,3	2,3
Tilladt temperaturområde for opladning**	°C	5 - 45	5 - 45	5 - 45	5 - 45
Vægt	kg	1,65	1,65	1,65	1,65
Tæthedsgrad		IPX4	IPX4	IPX4	IPX4
Strømforsyningsenhed					
Typenummer					
Schweiz		F 016 L69 439	F 016 L69 439	F 016 L69 439	F 016 L69 439
England		F 016 L69 437	F 016 L69 437	F 016 L69 437	F 016 L69 437
Øvrigt Europa		F 016 L69 170	F 016 L69 170	F 016 L69 170	F 016 L69 170
Sydkorea		F 016 L69 441	F 016 L69 441	F 016 L69 441	F 016 L69 441
Indgangsspænding (veksel- spænding)	V	220 - 240	220 - 240	220 - 240	220 - 240
Beskyttelsesklasse		□ / II	□ / II	□ / II	□ / II
Frekvens	Hz	50/60	50/60	50/60	50/60
Udgangsspænding (jævnspæn- ding)	V	24	24	24	24
Tæthedsgrad		IPX7	IPX7	IPX7	IPX7
Vægt	kg	0,8	0,8	0,8	0,8

*afhængigt af slåhøjde, græsforhold og fugtighed

**Internt akku-temperaturområde

Angivelserne gælder for en nominal spænding [U] på 230 V. Disse angivelser kan variere ved afvigende spændinger og i landespecifikke udførelser.

Støj-/vibrationsinformation

Støjemissionsværdier bestemt iht. EN 50636-2-107.

Maskinens A-vægtede støjniveau er typisk:
Lydeffektniveau 61 dB(A). Usikkerhed K = 2 dB.

Forklaring af illustrationerne til installationen (se side 3 - 7)

Handlingsmål	Fig.	Side
Leveringsomfang/haveværktøj pakkes ud	1	4
Begrænsningstråd forlænges	2	5
Begrænsningstråd omkring en ny, indvendig genstand	3	5
Haveværktøj løftes og bæres	4	6

Handlingsmål	Fig.	Side
Slåhøjde indstilles	5	6
Rengøring	A	7
Vedligeholdelse	B	7

Installation

Med efterfølgende QR-kode kan du se en video om installationen af Indego, www.bosch-indego.com. Installationen forklares også i installationsvejledningen, der følger med produktet.



Bemærk: Ladestationen skal positioneres på begrænsnings-tråden ved en udvendig kant på græsplænen. Den må ikke stå ved siden af et skur eller et udhus, der optræder som en ø i græsplænen.

Bemærk: Den maks. afstand mellem begrænsningstråd og Indego må ikke overskride 16 m inden for slåområdet.

Begræns genstande, der ligger dybere end 5 cm i plænen/græsset, som f.eks. havebassin, blomsterbede osv., til højre omkring genstanden.

Bemærk: Yderligere begrænsningstråd kan tilsluttes med et forbindelsesstykke. (se Fig. 2–3)

Begrænsningstråden kan forlænges til en længde på maks. 250 m.

Træk begrænsningstråden op til 5 cm ned i jorden, hvis du også ønsker at kultivere eller rive jorden. Undgå området omkring begrænsningstråden.

Undgå en vinkel på under 45°, når begrænsningstråden anbringes. Dette kan forringe ydelsen.

Visning

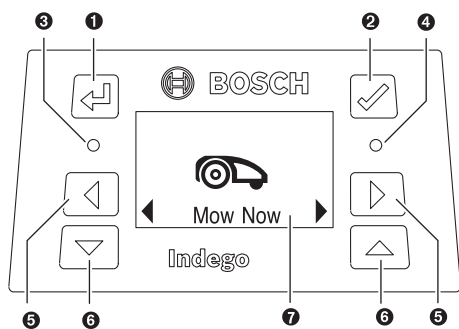

Symbol	Betydning
1	Tast Tilbage
2	Bekræftelsestast
3	Rød LED tændt: Fejl haveværktøj
4	Grøn LED tændt: Haveværktøj er aktivt Grøn LED slukket: Haveværktøjet er inaktivt, det aktiveres med den firecifrede PIN-kode. Eller haveværktøjet er ikke forbundet med ladestationen, ledningsadskillelsen skal tændes, og dets firecifrede PIN-kode bruges til at aktivere plæneklipperen.
5	Tast til venstre, til højre
6	Tast nedad, opad
7	Visning med dialogvindue

Græsslåning

► **Sørg for, at børn ikke kører med oven på haveværktøjet.**

► **Tryk på stop-tasten på plæneklipperen, før den løftes. Løft altid haveværktøjet i grebet. (se Fig. 4)**

Når maskinen er indrettet, kan du straks gå i gang med at slå græs, dette gøres ved at bekræfte „Klip nu“, eller du venter til den næste, planmæssige klippefase, iht. programmering med Bosch AUTO Calendar Function (forudsætter forudgående indstilling).

Du kan også fastlægge en klippeplan iht. dine ønsker.

De omtrentlige køretider til en fuldstændig græsslåning af haven er angivet her. Vær opmærksom på, at køretiderne varierer, afhængigt af græsplænenes tilstand og antallet af genstande i græsplænen.

100 m ²	4,5 h
350 m ²	12 h
400 m ²	14 h

Fastlæg en tidsplan med hyppige gentagelser. Derved opnår du gode slåresultater, akkumuleringen varer i længere tid og du undgår slået græs på plænen.

Det anbefales at slå græsset med en almindelig plæneklipper, før robotten installeres, og før græsset slås første gang i den nye sæson (hvis græsset er højere end 5 mm).

Bemærk: Knivsystemet i Indego er beregnet til at klippe kort græs (3–5 mm). De klippede græs kan blive liggende på græsplænen og bruges som gødning.

Slåhøjden for Indego kan indstilles på 30, 40 og 50 mm. Tryk en gang på slåhøjde-tasten for at indstille på 40 mm, to gange for at indstille på 30 mm, og tryk på slåhøjde-reset-tasten (↵) for at stille tilbage på 50 mm (se Fig. 5).

Bemærk: Stil slåhøjden på 50 mm i den første uge, så man ikke kommer til at skære i begrænsningstråden. Herefter til-dækkes tråden med græs.

102 | Dansk

Når græsslåningen er startet,

- arbejder haveværktøjet i funktionen „**Manuel**“, til græsplænen er slået, eller til der er trykket på stop-tasten. Græsslåningen afbrydes kun, når akkuen skal lades.
- Arbejder haveværktøjet uafbrudt i den programmerede „**Kalender**“ Funktion eller med Bosch AUTO Calendar Function i et tidsvindue. Græsslåningen afbrydes kun, når akkuen skal lades. Skal græsslåningen afbrydes, før tidsvinduet er udløbet, tryk da på stop-tasten eller send plæneklipperen hen til basisstationen. Er plænen slået, før tidsvinduet er udløbet, vender haveværktøjet tilbage til basisstationen.

Sensorer**Haveværktøjet har følgende sensorer:**

- **Løftesensoren** aktiveres og slukker for drev og knive, så snart haveværktøjet løftes.
- **Overslagsensoren** registrerer, når haveværktøjets underside vender opad, hvorefter drev og knive slukkes.
- **Blokeringsensoren** registrerer, hvis en genstand/en forhindring berøres i haveværktøjets sporbredde, hvorefter der gennemføres et retnings skift.

- **Hældningssensoren** aktiveres, hvis haveværktøjet når en vinkel på 45°.

Aktiveres en af sensorerne (f.eks. løftesensor), fremkommer en melding i displayet: „Løft“.

Lad akkuen

Akkuen er udstyret med en temperaturovervågning, som kun tillader ladning i forbindelse med en intern akku-temperatur et område mellem 5 °C og 45 °C.



Akkuen lades, hver gang plæneklipperen befinder sig i basisstationen.

Li-ion-akkuen er delvist opladet ved levering. For at nå op på den fulde akkukapacitet skal haveværktøjet oplades helt i ladestationen, før det bruges første gang.







Li-ion-akkuen kan oplades til enhver tid, uden at levetiden forkortes. En afbrydelse af opladningen beskadiger ikke akkuen. Er akkuen ved at blive tom eller afladet, slukkes haveværktøjet med en beskyttelseskontakt: Knivene bevæger sig ikke mere.

Menu-navigation

De følgende tabeller forklarer de forskellige menupunkter.

Indstillinger	Undermenu 1	Undermenu 2	Forklaring
 Klip nu			Indego går i gang med at slå græs i funktionen Manuel Plæneklipperen går i gang med at slå græs, så snart der trykkes på bekræftelsestasten
 Kalender	Bosch Auto *	Redigér antallet af fulde snit om ugen Redigér ugedagen	Bosch AUTO Calendar Function tilpasser sig til græsplænen størrelse. Følgende indstillinger er mulige med AUTO Calendar Function: - Antal fulde snit om ugen (1 til 3) og - Dage hvor der slås græs om ugen (f.eks. for at udelukke søndage)
	Klippeplan	Rette (aktuel dag) Undlad klipning	Programmér en klippeplan ved at indstille de enkelte dage for græsslåning og tidsvinduer (op til 2 om dagen). Slet de aktuelle tidsvinduer til den udvalgte dag I displayet vises antallet af fulde snit om ugen for de valgte dage og tider
	Off/Manuel		Vælg denne option, hvis der ikke skal bruges nogen klippeplan. Indego går kun i gang med at slå græs, hvis „Klip nu“ er aktiveret (eller via appen til Connect modeller).

* Kun til Indego 350/400 (disponibel via app til Connect modeller)

Indstillinger	Undermenu 1	Undermenu 2	Forklaring
 Indstillinger	 Sikkerhed	Autolås	PIN-kode kræves til reaktivere maskinen efter Autolock og sikkerhedsfrakobling. Disse taster er altid aktive
		On/Tænd	
		Off/Sluk	
		Ændre PIN	Ændringen af en PIN-kode kræver altid først, at der indtastes en gyldig PIN-kode
		Alarm	Aktiverer alarmer Alarm er deaktiveret og høres ikke
		On/Tænd	
		Off/Sluk	
	 Dato & tid		Ændring af klokkeslæt og dato
	 Sprog		Ændring af sproget i displayet
	 Information	Systemstatus	Leverer informationer om forbindelses-signalstyrke, akku-ladetilstand, systeminformationer og drifts- og ladevarighed for plæneklipperen
		Fejlog	Plæneklipperens fejlliste
	 Avanceret	Kabel-id	Ændrer begrænsningstråden ID ved mulige fejl i nærheden
		Plænetilstand	Vælg mellem ujævn, normal og glat. Ændrer jordakselsensorens sensibilitet afhængigt af den valgte græstilstand.
		Genindlæs	Sletter den aktuelle slåplan
		Gen. fabriksind.	Stilles haveværktøjet tilbage på fabriksindstillingen, slettes alle personlige indstillinger (undtagen PIN). Efter en sådan tilbagesætning på fabriksindstillingen skal haveværktøjet kortlægges på ny
	 Værktøjer	Niveau	Leverer informationer om haveværktøjets jordvinkel. Befinder haveværktøjet sig i basis, og er punktet uden for modtageren, skal der vælges en ny position et lige sted
		Kabelsignal	Signalet fra begrænsningstråden registreres

* Kun til Indego 350/400 (disponibel via app til Connect modeller)

104 | Dansk

Fejlsøgning

Online support



<http://www.bosch-indego.com>



Symptom	Mulig årsag	Afhjælpning
LED-lampen blinker på ladestationen	Begrænsningstråden er afbrudt, for lang eller for kort. Tråd er ikke forbundet, og plæneklipper er ikke i basisstation	Kontrollér, at begrænsningstråden ikke er afbrudt, og at den har en længde på mellem 20 og 250 m. Herefter slukkes og tændes spændingsforsyningen igen. Overhold instruktionerne i installationsvejledningen til klargøring af plæneklipperen.
For stor vibration/støj	Knivmøtrikken/-skruen er løs	Spænd knivmøtrikken/-skruen med et drejningsmoment på 2,5 Nm
	Knivene er beskadigede	Kniv skiftes
Haveværktøj anbringes ikke pålideligt	Begrænsningstråd er ikke anbragt rigtigt på basisstationen	Overhold instruktionerne i installationsvejledningen til anbringelse af tråden
	Begrænsningstråd i nærheden af en fejlkilde	Hold tilstrækkelig afstand mellem begrænsningstråd og fejlkilde (ca. 1 m) Ændr begrænsningstråd-ID-et i menuen
Haveværktøj kører ikke	Ledningsadskiller er ikke tændt	Fjern plæneklipperen fra basisstationen, tænd ledningsadskilleren og stil plæneklipperen i basisstationen igen (kontrollér, at basisstationen er tændt – LED-lampe lyser grøn). Tryk på bekræftelsestasten, så displayet lyser. Indtast den firecifrede PIN-kode, så plæneklipperen aktiveres
	Tilstopning mulig	Sluk altid først ledningsadskilleren, kontrollér så området under plæneklipperen, og fjern blokeringerne efter behov (brug altid havehandsker)
	Akkuen er ikke helt opladet	Stil plæneklipperen i basisstationen, så akkuen lades. Basisstationen skal være tændt.
	Græs for langt	Slå græsset, så det har en højde på mindst 40 mm, før Indego tages i brug. Indstil en større slåhøjde
	Akkuen er for kold/varm	Lad plæneklipperen afkøle/opvarme eller stil ikke basisstationen direkte ud i solen. Plæneklipperen arbejder, når den interne akku-temperatur ligger mellem 5 °C – 45 °C
	Begrænsningstråd i nærheden af en fejlkilde	Sørg for at overholde en tilstrækkelig afstand mellem begrænsningstråd og fejlkilde (ca. 1 m) Ændr begrænsningstråd-ID-et i menuen

Symptom	Mulig årsag	Afhjælpning
Haveværktøj uden la-defunktion	Akkuen er for kold/varm	Lad plæneklipperen afkøle/opvarme eller stil ikke basisstationen direkte ud i solen. Plæneklipperen arbejder, når den interne akku-temperatur ligger mellem 5 °C – 45 °C
	Basisstation er ikke tændt	Tænd for strømmen til basisstationen. Går basisstationen ikke i gang, kontaktes Bosch kundeservicen
Del af plæne er ikke slået	Plæneklipperen har brug for flere baner for at kunne slå plænen færdig/For mange havegenstande i nærheden	Hele græsplænen registreres ved at lade din plæneklipper slå hele græsplænen 3 x
	Tidsvindue er for lille til plænen størrelse	Forstør slå-tidsvinduet eller brug Bosch AUTO Calendar Function
	Afstand er for lille mellem begrænsningstråd	Kontrollér, at afstanden mellem begrænsningstrådene for de enkelte havegenstande er mindst 75 cm Hold en afstand på mindst 75 cm mellem begrænsningstråden omkring havegenstanden og begrænsningstråden i græskanterne
	Ujævn græstilstand	Vælg ujævn i menuen Græsundergrund. Læs og overhold installationsvejledningen – Græsujævnheder udlignes/Jordakslers fjernes/Områder afgrænses med begrænsningstråd
	Græs for langt	Slå græsset, så det har en højde på mindst 40 mm, før Indego tages i brug. Indstil en større slåhøjde
	Hældninger er for stejle i haven	Sikr, at plæneklipperen kun må bruges på skrænter med 15 grader eller mindre.
	Fugtigt/vådt græs	Brug ikke plæneklipperen, når det er dårligt vejr
	For mange genstande i haven	Fjern genstandene/forhindringerne i haven eller indgræns dem med begrænsningstråd
	Metalkonstruktion under eller ved siden af græsarealet	Overhold instruktionerne i installationsvejledningen til genstande
Haveværktøj bliver siddende i haven	Fugtigt/vådt græs	Brug ikke plæneklipperen, når det er dårligt vejr
	Genstande/forhindringer er ikke afgrænsede	Fjern genstandene/forhindringerne i haven eller indgræns dem med begrænsningstråd
Haveværktøj klipper utilsigtet hen over blomster osv. i haven eller kører hen over bestemte forhindringer	Genstande/forhindringer med en højde på under 5 cm er ikke afgrænsede	Markér forhindringen med begrænsningstråden med en afstand på 30 cm eller fjern genstande/forhindringer
Det ser ud, som om haveværktøj klipper uden logik	Det logiske klippesystem afhænger af havekonditionerne (f.eks. plæneklipper går hen til det næste område, der ikke er klippet i stedet for at gå hen til det sidst klippede punkt)	Se installationsvejledning for at erfare mere Hvis et område ikke klippes, eller plæneklipperen ofte gentager klippetrin: Kortlæg have igen
	Plæneklipper bevæger sig ikke altid i lige linje mellem bestemte områder	Afhjælpning er ikke nødvendig
	Begrænsningstråd overskrider afgrænsning af en genstand	Kontrollér, om begrænsningstråd til højre er trukket rundt omkring genstande Kontroller installation
Begrænsningstråd skæres over igen og igen	Tråd mellem pløkker er ikke spændt tilstrækkeligt	Spænd begrænsningstråd og sikr, at afstanden mellem pløkkerne er maks. 75 cm.
	Afstand mellem pløkker er mere end 75 cm	Brug trådforbindelser til at reparere klippedstedet. Kør ikke hen over begrænsningstråden med kultivator eller plæneriver

106 | Dansk

Symptom	Mulig årsag	Afhjælpning
Haveværktøj klipper ikke jævnt/efterlader dårlig snitkvalitet	Slåhøjde for lav	Indstil en større slåhøjde
	Plæneklipper har brug for flere snitbaner for at slå græsset i haven	Hele græsplænen registreres ved at lade din plæneklipper slå hele græsplænen 3 x
	Skærekniv er uskarp	Vend skærekniven om eller erstat den (det anbefales at gøre dette før hver ny sæson)
	Tilstopning mulig	Sluk altid først ledningsadskilleren, kontrollér så området under plæneklipperen, og fjern blokeringerne efter behov (brug altid havehandsker)
Opladning er ikke mulig	Ladekontakter er korroderede	Rengør ladekontakterne
Begrænsningstråd registreres ikke	Trådklemmer er korroderede	Afisolér tråden igen til en korrekt kontakt
Slåhøjdetast sidder i klemme	Tilstopning mulig	Sluk altid først ledningsadskilleren, kontrollér så området under plæneklipperen, og fjern blokeringerne efter behov (brug altid havehandsker)

Kundeservice og brugerrådgivning

www.bosch-garden.com

Det 10-cifrede typenummer på haveværktøjets typeskilt skal altid angives ved forespørgsler og bestilling af reservedele.

Skulle det være nødvendigt, bør robotplæneklipperen og lade-stationen altid sendes sammen til et Bosch servicecenter.

Desuden kræves softwareversionen til dit haveværktøj (se „Menu > Indstillinger > System-indstillinger > Info“).

Dansk

Bosch Service Center
Telegrafvej 3
2750 Ballerup
På www.bosch-pt.dk kan der online bestilles reservedele eller oprettes en reparations ordre.
Tlf. Service Center: 44898855
Fax: 44898755
E-Mail: vaerktøj@dk.bosch.com

Transport

De indeholdte Li-Ion-akkuer overholder bestemmelserne om farligt gods. Akkuerne kan transporteres af brugeren på offentlig vej uden yderligere pålæg.

Ved forsendelse gennem tredjemand (f.eks.: lufttransport eller spedition) skal særlige krav vedr. emballage og mærkning overholdes. Her skal man kontakte en faregodsekspert, før forsendelsesstykket forberedes.

Bortskaffelse

Smid ikke haveværktøj, ladeaggregater og akkuer/batterier ud sammen med det almindelige husholdningsaffald!

Gælder kun i EU-lande:



Iht. det europæiske direktiv 2012/19/EU skal affald af elektrisk og elektronisk udstyr (WEEE) og iht. det europæiske direktiv 2006/66/EF skal defekte eller opbrugte akkuer/batterier indsamles separat og genbruges iht. gældende miljøforskrifter.

► **Integrerede akkuer må kun tages ud, når de skal bortskaffes.** Haveværktøjet kan blive ødelagt, hvis husets skal åbnes.

► **Integrerede akkuer må kun tages ud af en servicetekniker, når de skal bortskaffes.**

Akkuer/batterier:



Li-Ion:

Følg venligst henvisninger i afsnit „Transport“.

Ret til ændringer forbeholdes.

Svenska

Hjärtligt tack för att du valt Indego Grasklipparrobot. Läs säkerhetsanvisningarna som följer innan du installerar Indego.

Säkerhetsanvisningar

Obs! Läs noggrant igenom anvisningarna. Gör dig förtrogen med trädgårdsredskapets manöverorgan och dess korrekta användning. Förvara bruksanvisningen för senare behov.

Beskrivning av symbolerna på trädgårdsredskapet



Allmän varning för riskmoment. Se till att trädgårdsredskapet inte blockerar eller spärrar utgångar.



Varning: Läs noggrant bruksanvisningen innan du använder trädgårdsredskapet.



Varning: Manövrera frångiljningsomkopplaren innan du utför arbeten på trädgårdsredskapet eller lyfter upp trädgårdsredskapet.



Se upp: Berör inte roterande knivar. Knivarna är vassa. Se till att tår eller fingrar inte skadas.



Vänta tills trädgårdsredskapets alla delar stannat fullständigt innan du berör dem. Knivarna roterar en stund efter det trädgårdsredskapet stängts av och detta kan leda till kroppsskada.



Se till att personer som står i närheten inte skadas av föremål som eventuellt slungas ut.



Varning: Håll ett betryggande avstånd från trädgårdsredskapet när det är igång.



Ak inte på trädgårdsredskapet.



Laddaren är försedd med en säkerhetstransformator.

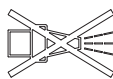

Använd inte högtryckstvätt eller trädgårdsslang för rengöring av trädgårdsredskapet.



Kontrollera att begränsningstråden är fullständigt fäst i marken, utan lösa trådslingor. Lösa trådslingor kan utgöra snubblingsrisk.

Användning

► **Koppla från trädgårdsredskapet med frångiljningsomkopplaren innan arbeten utförs på trädgårdsredskapet (t ex underhåll, verktygsbyte osv) samt vid transport och lagring.**

► Barn bör övervakas för att säkerställa att de inte leker med trädgårdsredskapet.

► Låt aldrig barn, personer med begränsad fysisk, sensorisk eller psykisk förmåga eller erfarenhet och/eller bristande kunskap och/eller personer som inte är bekanta med dessa instruktioner använda trädgårdsredskapet. Nationella föreskrifter begränsar eventuellt tillåten ålder för användning.

► Du får inte använda trädgårdsredskapet barfota eller med öppna sandaler.

Använd alltid kraftiga skor och långa byxor.

- ▶ Vid dåligt väder, speciellt om åskväder väntas, får gräsklipparen inte användas.
- ▶ Se till vid användning av trädgårdsredskapet och då du närmar dig det att du har stabil jämvikt och står stadigt, speciellt på slänter och vid våt gräsmatta. Böj dig inte därvid framåt. Använd redskapet varsamt och utan hast.
- ▶ Användaren eller ägaren ansvarar för olyckor och skador som drabbar andra människor eller deras egendom.
- ▶ Aktivera genast den röda stoppknappen om risker uppstår när trädgårdsredskapet används.
- ▶ Kontrollera begränsningstrådens korrekta installation enligt installationsanvisningen.
- ▶ Kontrollera regelbundet området på vilket trädgårdsredskapet används och avlägsna alla stenar, Pinnar, trådar och andra främmande föremål.
- ▶ Drag inga spänningsförande nätsladdar i arbetsområdet. Om en nätsladd fastnar i gräsklipparroboten, måste den skiljas från elnätet innan den avlägsnas.
- ▶ Kontrollera trädgårdsredskapet regelbundet att knivar, knivskruvar och skäranordningar inte är nedslitna eller skadade. Byt ut slitna knivar och knivskruvar som komplett sats för att undvika obalans.
- ▶ Trädgårdsredskapet får aldrig användas med skadad skyddskåpa eller utan säkerhetsutrustning.
- ▶ Håll händerna och fötterna på betryggande avstånd från roterande delar.
- ▶ Trädgårdsredskapet får aldrig lyftas upp eller bäras med motorn igång.
- ▶ Använd inte ett obevakat trädgårdsredskap om du vet att husdjur, barn eller personer finns i närheten.
- ▶ Koppla på trädgårdsredskapet enligt bruksanvisningen och håll dig på betryggande avstånd från roterande komponenter.
- ▶ Trädgårdsredskapet får inte användas samtidigt med en vattenspridare. Mata in ett tidschema för att säkerställa att systemen inte används samtidigt.
- ▶ Om trädgårdsredskapet av någon orsak faller i vattnet, avlägsna den från vattnet och frångkoppla det med frångiljningsomkopplaren. Koppla inte in trädgårdsredskapet, ta kontakt med Bosch kundtjänst.
- ▶ **Gör inga förändringar på trädgårdsredskapet.** Otillåtna förändringar kan menligt påverka trädgårdsredskapets säkerhet och leda till kraftigare buller och vibrationer.

Frångkoppla trädgårdsredskapet med frångiljningsomkopplaren:

- innan blockeringar åtgärdas,
- när kontroll, rengöring eller arbeten utförs på trädgårdsredskapet,
- före lagring
- om trädgårdsredskapet vibrerar ovanligt kraftigt (stoppa trädgårdsredskapet och kontrollera genast),
- efter en kollision med ett annat föremål. Kontrollera att trädgårdsredska-

pet inte skadats och kontakta Bosch kundtjänsten för eventuell reparation.

Service

- ▶ **Använd alltid trädgårdshandskar när åtgärder krävs i närheten av skarpa knivar.**
- ▶ **Frånkoppla trädgårdsredskapet med frånskiljningsomkopplaren före alla arbeten på trädgårdsredskapet.**
- ▶ **Dra stickproppen ur vägguttaget innan arbeten utförs på laddstationen eller nätdonet.**

Rengör trädgårdsredskapet noggrant utvändigt med en mjuk borste och en trasa. **Använd varken vatten, lösnings- eller polermedel.** Avlägsna alla gräsrester och avlagringar, framför allt från ventilationsöppningarna.

Vänd trädgårdsredskapet upp och ned och rengör regelbundet knivområdet på undre sidan. Använd en kraftig borste eller en skrapa för borttagning av kvarstående gräsrester. (se bild A) Knivarna kan vändas om. (se bild B)

- ▶ Granska att alla muttrar, bultar och skruvar sitter stadigt fast; detta garanterar att trädgårdsredskapets tillförlitlighet upprätthålls. (se bild B)
- ▶ Besiktiga trädgårdsredskapet regelbundet och byt för din säkerhet ut nedslitna och skadade komponenter.
- ▶ Se till att endast original Bosch reservdelar används.
- ▶ Byt vid behov ut knivar och skruvar som komplett sats.

Vinterlagring och transport

▶ Koppla från gräsklipparroboten med frånskiljningsomkopplaren.

- ▶ Indego är driftklar vid temperaturer mellan 5 °C och 45 °C. Lagra Indego och laddstationen under vintersäsongen, när temperaturen konstant ligger under 5 °C utom räckhåll för barn, på ett säkert och torrt ställe.

Ställ inte upp andra föremål på gräsklipparen eller laddstationen.

Vi föreslår att originalförpackningen används om Indego skall transporteras längre sträckor.

Trädgårdsredskapet kan även lagras i Indego 400 förvaringsväskan.

- ▶ Lagra trädgårdsredskapet endast inom temperaturområdet -20 °C till 50 °C. Lämna inte trädgårdsredskapet på sommaren t.ex. i bilen.

USB

- ▶ Trädgårdsredskapet är försett med ett USB-gränssnitt som uteslutande får användas för programuppdatering. Använd endast tillåtna USB.org-stickor och tillåten USB.org OTG-kabel.
- ▶ **Använd inte USB-gränssnittet för andra ändamål. Anslut inga externa apparater.**

Risker vid hantering av batterier

- ▶ Laddning får endast ske i laddstationer som Bosch godkänt.
- ▶ Indego arbetar mellan 5 °C och 45 °C. Om batterimodulens temperatur ligger utanför detta arbetsområde visar Indego ett meddelande och lämnar inte basstationen. I drift vänder

Indego tillbaka till basstationen eller blir stående på stället.

- ▶ Undvik kontakt med trädgårdsredskapet om mot förmodan vätska rinner ur batteriet. Om du kommer i kontakt med denna vätska uppsök en läkare.
- ▶ Om batteriet skadas kan vätska rinna ut och våta komponenter kring batteriet. Kontrollera berörda komponenter och kontakta Bosch kundtjänst.
- ▶ **Öppna inte trädgårdsredskapet och inte heller batteriet.** Risk finns för kortslutning och elstöt.
- ▶ **Skydda trädgårdsredskapet mot eld.** Det existerar explosionsrisk för batterimodulen. Ta vid batterimodulens brand eller explosion kontakt med räddningstjänsten.
- ▶ **Vid skadat eller felanvänt trädgårdsredskap finns risk för att ångor avgår ur batteriet. Tillför friskluft och uppsök läkare vid åkommor.** Ångorna kan leda till irritation i andningsvägarna.

Säkerhetsanvisningar för laddstationen och nätdonet

- ▶ **Använd endast original Bosch-basstation och nätsladd för laddning av gräsklipparen.** I annat fall finns risk för explosion och brand.
- ▶ **Kontrollera regelbundet basstationen, nätaggregatet, kabeln och stickkontakten. Koppla basstationen eller nätaggregatet från vid åverkan eller åldring och använd dem inte. Öppna inte själv basstationen eller nätaggregatet. Låt endast kvalificerad Bosch fackper-**

sonal utföra reparationer med användning av endast Bosch original reservdelar. Skador på laddstationen, nätaggregatet, kabeln eller stickkontakten ökar risken för elstöt.

- ▶ **Använd inte laddstationen och nätdonet på lättantändligt underlag (t. ex. papper, textilier mm) och inte heller i brännbar omgivning.** Till följd av den värme som uppstår vid laddning av laddstationen och nätdonet finns risk för brand.
 - ▶ **Håll barn under uppsikt.** Se till att barnen inte leker med laddstationen, nätdonet eller trädgårdsredskapet.
 - ▶ Kontrollera att strömkällans spänning överensstämmer med uppgifterna på nätdonets typskylt.
 - ▶ Vi rekommenderar att nätaggregatet ansluts endast till ett eluttag som säkras av en jordfelsbrytare med en läckström på max 30 mA. Kontrollera regelbundet jordfelsbrytarens funktion.
 - ▶ Nätsladden måste regelbundet kontrolleras avseende skador.
 - ▶ Koppla i händelse av översvämning av basstationen nätaggregatet bort från elnätet och ta kontakt med Bosch kundtjänsten.
 - ▶ Berör aldrig nätstickproppen eller andra stickproppar med våta händer.
 - ▶ Anslutningsladden får inte köras över, klämmas och inte heller dras i då den kan skadas. Skydda sladden mot hetta, olja och vassa kanter.
- Nätdonet är skyddsisolerat och kräver därför ingen jordning. Driftspänningen är 230 V AC, 50 Hz (för icke EU-länder 220 V, 240 V alltefter utförande). För



information kontakta auktoriserad Bosch kundservice.

I tveksamma fall hör med en utbildad elektriker eller närmaste Bosch servicestation.

Symboler

Symbolerna nedan är viktiga för att kunna läsa och förstå bruksanvisningen. Lägg symbolerna och deras betydelse på minnet. Korrekt tolkning av symbolerna bidrar till bättre och säkrare användning av trädgårdsredskapet.

Symbol	Betydelse
	Bär skyddshandskar

Symbol	Betydelse
	Tillåten hantering
	Förbjuden handling
	Tillbehör/reservdelar

Ändamålsenlig användning

Trädgårdsredskapet är avsett för gräsklippning i en hemträdgård.

Använd inte gräsklipparroboten inomhus.

Använd inte gräsklipparroboten för andra syften, det höjer faran för olyckor och möjlig överkan på trädgårdsredskapet. Försök inte förändra gräsklipparroboten, det kan leda till olyckor eller möjlig överkan på trädgårdsredskapet.

Tekniska data

Automatisk gräsklippare	SI-enheter	Indego 350	Indego 400	Indego 350 Connect	Indego 400 Connect
Produktnummer		3 600 HBO 0..	3 600 HBO 0..	3 600 HBO 1..	3 600 HBO 1..
Snittbredd	cm	19	19	19	19
Snitthöjd	mm	30 – 50	30 – 50	30 – 50	30 – 50
Släntvinkel (max.)	°	15	15	15	15
Arbetsytans storlek					
– maximalt	m ²	350	400	350	400
– minimalt	m ²	20	20	20	20
– per batteriladdning upp till*	m ²	35	35	35	35
Vikt	kg	8	8	8	8
Kapslingsklass		IPX4	IPX4	IPX4	IPX4
Serienummer		se dataskylden på trädgårdsredskapet			
Sekundärbatteri		Li-jon	Li-jon	Li-jon	Li-jon
Märkspänning	VDC	18	18	18	18
Kapacitet	Ah	2,5	2,5	2,5	2,5
Antal battericeller		5	5	5	5
Drifttid, i genomsnitt*	min	30	30	30	30
Batteriladdningstid (max.)	min	45	45	45	45
Begränsningstråd					
Begränsningstråd					
– medföljande kabel	m	100	125	100	125
– installerad längd, min.	m	20	20	20	20
– installerad längd, max.	m	250	250	250	250

*i relation till snitthöjd, gräsförhållande och fuktighet

**Intern batterimodulens temperaturområde

Uppgifterna gäller för en märkspänning på [U] 230 V. Vid avvikande spänning och för utföranden i vissa länder kan uppgifterna variera.

112 | Svenska

Automatisk gräsklippare	SI-enheter	Indego 350	Indego 400	Indego 350 Connect	Indego 400 Connect
Laddstation					
Produktnummer		F 016 L68 963	F 016 L68 963	F 016 L68 963	F 016 L68 963
Inspänning	VDC	24	24	24	24
Strömförbrukning laddning/ begränsningstråden inkopplad	W	55/12	55/12	55/12	55/12
Laddningsström (upp till)	A	2,3	2,3	2,3	2,3
Tillåtet temperaturområde för laddning**	°C	5 – 45	5 – 45	5 – 45	5 – 45
Vikt	kg	1,65	1,65	1,65	1,65
Kapslingsklass		IPX4	IPX4	IPX4	IPX4
Nätton					
Produktnummer					
Schweiz		F 016 L69 439	F 016 L69 439	F 016 L69 439	F 016 L69 439
England		F 016 L69 437	F 016 L69 437	F 016 L69 437	F 016 L69 437
Övriga Europa		F 016 L69 170	F 016 L69 170	F 016 L69 170	F 016 L69 170
Sydkorea		F 016 L69 441	F 016 L69 441	F 016 L69 441	F 016 L69 441
Ingångsspänning (växelspänning)	V	220 – 240	220 – 240	220 – 240	220 – 240
Skyddsklass		□ / II	□ / II	□ / II	□ / II
Frekvens	Hz	50/ 60	50/ 60	50/ 60	50/ 60
Utgångsspänning (likspänning)	V	24	24	24	24
Kapslingsklass		IPX7	IPX7	IPX7	IPX7
Vikt	kg	0,8	0,8	0,8	0,8
*i relation till snitthöjd, gräsförhållande och fuktighet					
**Interna batterimodulens temperaturområde					
Uppgifterna gäller för en märkspänning på [U] 230 V. Vid avvikande spänning och för utföranden i vissa länder kan uppgifterna variera.					

Buller-/vibrationsdata

Bullernivåvärde förmedlas enligt EN 50636-2-107.

Redskapets A-vägda ljudnivå uppnår i typiska fall:

Ljudeffektnivå 61 dB(A). Onoggrannhet K = 2 dB.

Förklaring av bilderna för installationen (Se sidorna 3 – 7)

Handlingsmål	Figur	Sida
Leveransomfång/packa upp trädgårdsredskapet	1	4
Begränsningstrådens förlängning	2	5
Förlägg begränsningstråden kring ett nytt inre objekt	3	5
Så här skall trädgårdsredskapet lyftas upp och bäras	4	6
Inställning av snitthöjd	5	6
Rengöring	A	7
Underhåll	B	7

Installation

Med följande QR-kod kan du se en video över Indegos installation vid www.bosch-indego.com. Följ alternativt anvisningarna i installationsanvisningen som medföljer produkten.



Anvisning: Laddstationen måste placeras på yttre kanten av gräsmattan på begränsningstråden. Den kan inte stå bredvid ett skjul eller ett redskapshus, som bildar en ö inom gräsmattan.

Anvisning: Maximala avståndet mellan begränsningstråden och Indego inom mätområdet får inte överskrida 16 m.

Begränsa medsols runt objekt som ligger på över 5 cm djup i gräsmattan, t ex diken, blomsterrabatter osv.

Anvisning: Ytterligare begränsningstråd kan anslutas med en skarv. (se bild 2 – 3)

Begränsningstråden kan förlängas till en längd på högst 250 m.

Förlägg begränsningsträden upp till 5 cm djupt i marken, om du också vill använda mossrivare eller kratta på gräsmattan. Undvik området vid begränsningsträden.

Undvik vid utläggning av begränsningsträden vinklar under 45°. Dessa kan påverka effekten negativt.

indikering

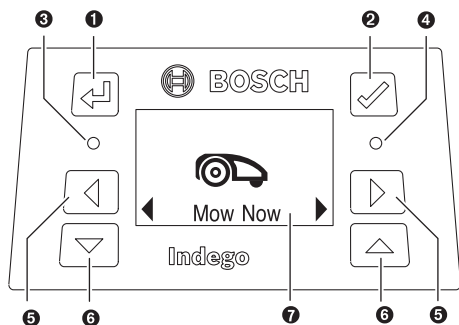

Symbol	Betydelse
1	Knappen tillbaka
2	Kvitteringsknapp
3	Röd LED lyser: Fel i trädgårdsredskapet
4	Grön LED lyser: Trädgårdsredskapet är aktivt Grön LED från: Trädgårdsredskapet är inaktivt och dess fyrsiffriga PIN-kod behövs för aktivering av trädgårdsredskapet. Eller, trädgårdsredskapet är inte i kontakt med laddstationen, fränskiljningsomkopplaren måste kopplas in och den fyrsiffriga PIN-koden behövs för aktivering av gräsklipparen.
5	Knapp åt vänster, åt höger
6	Knapp nedåt, uppåt
7	Display med dialogfönster

Gräsklippning

- ▶ **Låt inte barn åka på trädgårdsredskapet.**
- ▶ **Tryck på stoppknappen på gräsklipparen innan du lyfter upp den. Lyft alltid trädgårdsredskapet i handtaget. (se bild 4)**

Efter framgångsrik inrättning kan du antingen genast börja klippa gräs genom att bekräfta med "Klipp nu", eller du kan vänta på följande planmässiga klippfas enligt programmeringen med Bosch AUTO Calendar Function (förutsatt en tidigare inställning).

Du kan också fastställa ett klipptidsschema enligt dina direk-

De ungefärliga gångtiderna för en fullständig kartläggning av trädgården anges här. Beakta att gångtiderna varierar beroende på grässets beskaffenhet och antalet objekt på gräsmattan.

100 m ²	4,5 h
350 m ²	12 h
400 m ²	14 h

Lägg upp ett tidsschema för ofta förekommande upprepningar. Härvid uppnås goda klippresultat, batteriets laddning räcker längre och du undviker snittrester på gräsmattan.

Vi rekommenderar att du före installationen och före säsongens första klippning (om gräset är över 5 mm högt) klipper gräsmattan med en konventionell gräsklippare.

Anvisning: Knivsystemet på Indego är avsett för klippning av kort gräs (3–5 mm). Snittmaterialet kan ligga kvar för gödsling av gräset.

Indegos snithöjd kan ställas in på 30, 40 och 50 mm. Tryck på snithöjdsknappen en gång för inställning av 40 mm, två gånger för inställning av 30 mm och på snithöjdens återställningsknapp („_“) för återställning till 50 mm (se bild 5).

Anvisning: Ställ för de första veckorna in snithöjden 50 mm för att undvika att klippa av begränsningsträden. Efter det är träden täckt av gräsmattan.

Då gräsklippningen har startat

- arbetar trädgårdsredskapet i driftsätt "Manuell" tills gräsmattan är klippt eller tills stoppknappen tryckts. Klippningen avbryts endast för laddning av batteriet.
- arbetar trädgårdsredskapet oavbrutet i programmerbar "Kalender" driftsätt eller med Bosch AUTO Calendar Function inom ett tidsfönster. Klippningen avbryts endast för laddning av batteriet. För att avbryta gräsklippningen innan ett tidsfönster är slut, tryck på stoppknappen eller skicka gräsklipparen till basstationen. Om gräsmattan är klippt före utgången av tidsfönstret, vänder trädgårdsredskapet tillbaka till basstationen.

Sensorer

Trädgårdsredskapet har följande sensorer:

- **Lyftsensor** aktiveras och fränkopplar knivarnas drivning när trädgårdsredskapet lyfts upp.
- **Vältningssensor** registrerar att trädgårdsredskapet ligger med undersidan uppåt och fränkopplar knivarnas drivning.
- **Blockeringssensorn** registrerar vid beröring föremål/hinder i trädgårdsredskapets spårbredd och föranleder en ändring av riktningen.
- **Lutningssensor** aktiveras när trädgårdsredskapet uppnår en vinkel på 45°.

När en av sensorerna aktiveras, t.ex. lyftsensorn visas på displayen ett meddelande: "lyft upp".

Laddning av sekundärbatteri

Batterimodulen är försedd med en temperaturövervakning som endast tillåter uppladdning då den interna batterimodulens temperatur är mellan 5 °C och 45 °C.

Batterimodulen uppladdas alltid då gräsklipparen är i basstationen.







Litiumjonbatteriet levereras med partiell laddning. För full batterikapacitet måste trädgårdsredskapet före första användningen fullständigt laddas upp i laddstationen.

Litiumjonbatteriet kan när som helst laddas upp eftersom detta inte påverkar livslängden. Batteriet skadas inte om laddning avbryts.

Vid svagt eller urladdat batteri kopplar skyddskopplingen från trädgårdsredskapet: Knivarna rör inte på sig längre.

Meny navigation

Följande tabeller förklarar de olika menyalternativen.

Inställningar	Undermeny 1	Undermeny 2	Förklaring	
 Klipp nu			Indego startar gräsklippningen i driftsätt manuell Genom att trycka på knappen bekräfta börjar gräsklipparen klippa.	
	 Kalender	Bosch Auto *	Bearbeta antalet totalklippningar i veckan Bearbeta veckodagen	Bosch AUTO Calendar Function anpassar sig till gräsmattans storlek. Med AUTO Calendar Function är följande inställningar möjliga: – antalet totalklippningar i veckan (1 till 3) och – veckans klippningsdagar (t ex för uteslutande av söndagar)
		Schema	Ändra (aktuell dag) Klipp inte	Programmera ett klippningstidschema genom att ställa in enskilda klippningsdagar och tidsfönster (upp till 2 per dag) Radera det aktuella tidsfönstret för den utvalda dagen I displayen visas antalet totalklippningar i veckan för de valda dagarna och tiderna
		Av/manuell		Välj detta alternativ om inget tidsschema ska användas. Indego startar klippningen endast genom aktivering av "Klipp nu" (eller via "App for Connect Model").
 Inställningar	 Säkerhet	Autolås		
		Till	PIN-koden fordras för reaktivering efter Autolås och säkerhetsfrånskoppling.	
		Från	Dessa knappar är alltid aktiva	
		Ändra PIN	Ändring av en PIN-kod förutsätter först inmatning av giltig PIN-kod.	
		Larm	Till Från	Aktiverar larmet Larmet är avaktiverat och ljuder inte
	 Datum & tid		Ändring av tid och datum	
	 Språk		Ändring av displayspråk	
	 Informationer	Systemstatus	Ger information om anslutningssignalstyrka, batteriets laddningstillstånd, systeminformationer och gräsklipparens drift- och uppladdningstid	
		Fel-logg	Gräsklipparens felhistorik	

* Endast för Indego 350/400 (tillgänglig över "App for Connect Model")

Inställningar	Undermeny 1	Undermeny 2	Förklaring
 Inställningar	 Avancerat	Tråd-ID	Ändrar begränsningsträdens ID vid möjliga störningar i närheten
		Gräsmattestatus	Välj mellan ojämn, normal och hal. Ändrar markojämnhetsensorns känslighet beroende på gräsmattans valda tillstånd.
 Verktyg		Rita om karta	Raderar aktuellt klippningsschema
		Fabriksåterst.	En återställning av trädgårdsredskapet till fabriksinställningar raderar alla personliga inställningar (utom PIN). Efter återställning till fabriksinställningar måste trädgårdsredskapet rita om kartan på nytt.
		Nivå	Levererar information om trädgårdsredskapets markvinkel. Om trädgårdsredskapet befinner sig i basstationen och punkten är utanför mottagarens fält, måste en nytt läge väljas på ett jämt ställe.
		Trädsignal	Signalen från begränsningsträden identifieras

* Endast för Indego 350/400 (tillgänglig över "App for Connect Model")

Felsökning

Online Support



<http://www.bosch-indego.com>

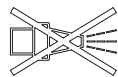

Symptom	Möjlig orsak	Åtgärd
Laddstationens LED blinkar	Begränsningsträden har brustit, den är för lång eller för kort. Träden är inte ansluten och gräsklipparen är inte i basstationen	Kontrollera att begränsningsträden inte har brustit och att dess längd är mellan 20 och 250 m. Koppla därefter spänningsförsörjningen från och åter in. Följ anvisningarna i installationsanvisningarna för inrättning av gräsklipparen.
Kraftiga vibrationer/ buller	Knivmuttern/-skruven lös	Spänn knivmuttern/-skruven med ett vridmoment på 2,5 Nm
	Kniven skadad	Byte av knivar
Trädgårdsredskapet tillkopplar inte tillförlitligt	Begränsningsträden är inte korrekt ansluten till basstationen	Följ installationsanvisningens instruktioner på anslutning av träden
	Begränsningsträden i närheten av en storkälla	Upprätthåll tillräckligt avstånd mellan begränsningsträd och storkällor (ca. 1 m) Ändra begränsningsträdens ID i menyn

116 | Svenska

Symptom	Möjlig orsak	Åtgärd
Trädgårdsredskapet fungerar inte	Frånskiljningsomkopplaren inte inkopplad	Avlägsna gräsklipparen från basstationen, koppla in frånskiljningsomkopplaren och ställ tillbaka gräsklipparen i basstationen (kontrollera att basstationen är inkopplad – LED lyser grön). Tryck på kvitteringsknappen så att displayen tänds. Mata in din fyrsiffriga PIN-kod för aktivering av gräsklipparen
	Eventuellt tilltäppt	Koppla alltid först ifrån frånskiljningsomkopplaren, granska sen området under gräsklipparen och avlägsna vid behov blockeringar (använd alltid trädgårdshandskar)
	Sekundärbatteriet inte fulladdat	Ställ gräsklipparen i basstationen för uppladdning av batterimodulen. Basstationen måste vara inkopplad.
	Gräset är för långt	Klipp gräsmattan till minst 40 mm innan du använder Indego. Ställ in större snitthöjd
	Sekundärbatteriet för kallt/hett	Låt gräsklipparen svalna/värmas och ställ inte basstationen direkt i solen. Gräsklipparen fungerar då den interna batterimodulens temperatur är mellan 5°C – 45°C
	Begränsningstråden är nära en störningskälla	Se till att avståndet mellan begränsningstråden och störningskällan är tillräckligt stort (ca. 1 m) Ändra begränsningstrådens ID i meny
Trädgårdsredskapet uppladdas inte	Sekundärbatteriet för kallt/hett	Låt gräsklipparen svalna/värmas och ställ inte basstationen direkt i solen. Gräsklipparen fungerar då den interna batterimodulens temperatur är mellan 5°C – 45°C
	Basstationen är inte inkopplad	Koppla till strömförsörjningen till basstationen. Ta kontakt med Bosch kundtjänst om basstationen inte startar
Gräset är ställvis oklippt	Gräsklipparen behöver flera banor för att klippa trädgården färdig/för många trädgårdsobjekt i nära omgivningen	För behandling av hela gräsmattan, låt gräsklipparen klippa din gräsmatta 3 x komplett
	Tidsfönstret för litet för gräsyten	Förstora klipptidsfönstret eller använd Bosch AUTO Calendar Function
	Avståndet mellan begränsningstrådar för litet	Kontrollera att avståndet mellan enskilda trädgårdsobjekts begränsningstrådar är minst 75 cm Håll minst 75 cm avstånd mellan begränsningstrådar kring trädgårdsobjekt och begränsningstråden vid gräsmattans kanter
	Ojämn gräsmatta	Välj ojämn gräsmatta i meny. Följ installationsanvisningarna – Jämn ut ojämheter i gräsmattan/avlägsna markojämhet/begränsa områden med begränsningstråd
	Gräset är för långt	Klipp gräsmattan till minst 40 mm innan du använder Indego. Ställ in större snitthöjd
	Lutningar i trädgården är för branta	Kontrollera, att gräsklipparen används endast i slutningar vars lutning är 15 grader eller mindre.
	Fuktig/våt gräsmatta	Använd inte gräsklipparen vid dålig väder
	För många trädgårdsobjekt i trädgården	Avlägsna objekten/hindren i trädgården eller avgränsa dem med begränsningstråden
	Metallkonstruktion under eller nära gräsmattans yta	Följ anvisningarna i installationsanvisningarna för objekt
	Trädgårdsredskapet blir stående i trädgården	Fuktig/våt gräsmatta
Objekt/hinder har inte avgränsats		Avlägsna objekten/hindren i trädgården eller avgränsa dem med begränsningstråden

Symptom	Möjlig orsak	Åtgärd
Trädgårdsredskapet klipper oavsiktligt blommor etc i trädgården eller kör över vissa hinder	Objekt/hinder med höjd under 5 cm är inte avgränsade	Markera hindret med begränsningstråden med ett 30 cm avstånd eller avlägsna objekten/hindren.
Trädgårdsredskapet verkar klippa utan logik	Det logiska klippsystemet beror på trädgårdens kondition (t ex gräsklipparen går till det närmaste oklippta området istället för till den senast klippta punkten) Gräsklipparen rör sig inte alltid i rak linje mellan bestämda områden Begränsningstråden i kors vid avgränsningen av ett objekt	Se installationsanvisningen för mera information Om ett område inte klipps eller om gräsklipparen ofta upprepar klippsekvenser: rita om trädgårdens karta Inga ingrepp fordras Kontrollera att begränsningstråden är lagd medsols kring objekten Kontrollera installationen
Begränsningstråden klippas av hela tiden	Tråden mellan pinnarna är inte tillräckligt spänd Avståndet mellan pinnarna är över 75 cm	Spänn begränsningstråden och kontrollera att avståndet mellan pinnarna är maximalt 75 cm. Använd trådskarv för reparation av brottstället. Kör inte med mossrivare eller krattningsmaskin över begränsningstråden
Trädgårdsredskapet lämnar efter sig en oregelbunden klippbild/dålig klippkvalitet	Snitthöjden för liten Gräsklipparen behöver flera klippbanor för klippning av trädgården Skärkniven är slö Eventuellt tilltäppt	Ställ in större snitthöjd För behandling av hela gräsmattan, låt gräsklipparen klippa din gräsmatta 3 x komplett Vänd skärkniven eller ersätt den (rekommenderas före varje ny säsong) Koppla alltid först ifrån fränskiljningsomkopplaren, granska sen området under gräsklipparen och avlägsna vid behov blockeringar (använd alltid trädgårdshandskar)
Laddning inte möjlig	Laddkontaktarna är korroderade	Rengör laddkontaktarna
Begränsningstråden registreras inte	Trådkontaktarna korroderade	Avisolera tråden på nytt för en ordentlig kontakt
Klipphöjdsensorn i kläm	Eventuellt tilltäppt	Koppla alltid först ifrån fränskiljningsomkopplaren, granska sen området under gräsklipparen och avlägsna vid behov blockeringar (använd alltid trädgårdshandskar)

Kundtjänst och användarrådgivning

www.bosch-garden.com

Var vänlig ange vid förfrågningar och reservdelsbeställningar produktnumret som består av 10 siffror och som finns på trädgårdsredskapets typskylt.

Sänd vid behov alltid gräsklipparroboten och laddstationen tillsammans till ett Bosch Servicecenter.

I tillägg krävs trädgårdsredskapets programversion (se ”Meny > Inställningar > Systeminställningar > Info”).

Svenska

Bosch Service Center
Telegrafvej 3
2750 Ballerup
Danmark
Tel.: (08) 7501820 (inom Sverige)
Fax: (011) 187691

Transport

De litiumjonbatterier som ingår är underkastade kraven för farligt gods. Användaren kan utan ytterligare förpliktelser transportera batterierna på allmän väg.

Vid transport genom tredje person (t. ex. flygfrakt eller spedition) ska speciella villkor för förpackning och märkning beaktas. I detta fall bör vid förberedelse av transport en expert för farligt gods konsulteras.

Avfallshantering

Släng inte trädgårdsredskap, laddare och inte heller batterier i hushållsavfall!

Endast för EU-länder:



Enligt europeiska direktivet 2012/19/EU måste obrukbara elektriska och elektroniska apparater och enligt europeiska direktivet 2006/66/EG felaktiga eller förbrukade batterier separat omhändertas och på miljövänligt sätt lämnas in för återvinning.

118 | Norsk

► **Inbyggde batterier får demonteras endast för avfallshandling.** Om kåpan öppnas finns risk för att trädgårdsredskapet förstörs.

► **Endast en kundtjänst får demontera inbyggda batterier för avfallshandling.**

Sekundär-/primärbatterier:**Li-jon:**

Beakta anvisningarna i avsnittet "Transport".

Ändringar förbehålles.

Norsk

Mange takk for at du har bestemt deg for Indego robotgressklipperen.

Les den følgende sikkerhetsinformasjonen før du installerer Indego.

Sikkerhetsinformasjon

OBS! Les nøye gjennom nedenstående instruksjer. Gjør deg kjent med betjeningselementene og den korrekte bruken av hageredskapet. Ta godt vare på driftsinstruksen til senere bruk.

Forklaring av symbolene på hageredskapet

Generell fareinformasjon.

Pass på at hageredskapet ikke blokkerer eller stenger utganger.



Advarsel: Les driftsinstruksen før du tar hageredskapet i bruk.



Advarsel: Betjen skillebryteren før du utfører arbeider på hageredskapet eller løfter opp hageredskapet.



Forsiktig: Ikke berør de roterende knivene. Knivene er skarpe. Pass på at du ikke kutter av tær og fingre.



Ikke berør noen av delene på hageredskapet før de er helt stanset. Knivene fortsetter å rotere etter at hageredskapet er slått av og kan forårsake skader.



Pass på at personer som står i nærheten ikke skades av fremmedlegemer som slynges bort.



Advarsel: Pass på å holde sikker avstand til hageredskapet mens du arbeider.



Kjør ikke på hageredskapet.



Ladeapparatet er utstyrt med en sikkerhetstransformator.



Bruk for rengjøring av hageredskapet verken høytrykkspyler eller hageslange.



Kontroller om grensewire er festet fullstendig på bakken, uten løse trådsløyfer. Løse trådsløyfer kan være en snublefare.

Betjening

► **Slå hageredskapet av med skillebryteren før alle arbeider på hageredskapet (f. eks. vedlikehold, verktøyskifte, osv.) samt under transport og lagring av hageredskapet.**

► Barn må passes på for å sikre at de ikke leker med hageredskapet.

► Tillat aldri barn, personer med innskrenkede fysiske, sensoriske eller mentale evner eller manglende erfa-

ring og/eller manglende kunnskap og/eller personer, som ikke er fortrolig med disse anvisningene, å bruke hageredskapet. Nasjonale bestemmelser begrenser muligens alderen til brukeren.

- ▶ Ikke bruk hageredskapet barbert eller med åpne sandaler. Bruk alltid solide sko og lange bukser.
- ▶ Du må ikke arbeide med gressklipperen i dårlig vær, spesielt når det trekker opp til torden.
- ▶ Sørg ved betjeningen av hageredskapet, og når du nærmer deg dette, alltid for en stabil likevekt og at du står stabilt, spesielt i bakker og ved våt plen. Ikke bøy deg fremover. Betjen redskapet omhyggelig og uten hastverk.
- ▶ Brukeren er ansvarlig for uhell eller skader på andre mennesker eller deres eiendom.
- ▶ Trykk straks på den røde stopp-tasten når det oppstår fare når hageredskapet brukes.
- ▶ Sikre den korrekte installasjonen av grensewiren ifølge installasjonsveiledningen.
- ▶ Med jevne mellomrom må du kontrollere området der hageredskapet brukes og fjerne alle stein, stokker, wirer og andre fremmede gjenstander.
- ▶ Ikke legg spenningsførende nettkabler i arbeidsområdet. Når en nettkabel blir sittende fast i robotklipperen, skal denne koples fra nettet før den fjernes.
- ▶ Kontroller hageredskapet med jevne mellomrom for å være sikker på at kniven, knivskruene og skjæreinnet-

ningen ikke er slitte eller skadet. Skift ut slitte kniver og knivskruer som hele sett, slik at det ikke oppstår ubalanser.

- ▶ Du må aldri bruke hageredskapet med skadede vernedekslar eller uten sikkerhetsinnretninger.
- ▶ Sørg for at hender og føtter ikke kommer i nærheten av eller under roterende deler.
- ▶ Du må aldri løfte eller bære hageredskapet mens motoren går.
- ▶ La aldri hageredskapet arbeide uten oppsyn hvis husdyr, barn eller andre personer befinner seg i nærheten.
- ▶ Slå på hageredskapet iht. driftsinstruksen og stå i en sikker avstand fra roterende deler.
- ▶ Ikke bruk hageredskapet samtidig med vanningsanlegg. Oppgi en tidsplan, slik at de to systemene ikke er i gang på samme tid.
- ▶ Dersom hageredskapet av en eller annen grunn faller ned i vann, hent det ut av vannet og slå det av med skillebryteren. Ikke slå på hageredskapet, ta kontakt med Bosch kundeservice.
- ▶ **Ikke utfør endringer på hageredskapet.** Ikke tillatte endringer kan innskrenke sikkerheten til hageredskapet og føre til mer støy og vibrasjoner.

Slå hageredskapet av med skillebryteren:

- før blokkeringer fjernes,
- når du sjekker, rengjør eller arbeider på hageredskapet,
- før lagringen,

120 | Norsk

- hvis hageredskapet vibrerer på en uvanlig måte (stans hageredskapet og kontroller det straks),
- etter en kollisjon med en fremmed gjenstand. Sjekk om hageredskapet er skadet og ta kontakt med Bosch kundeservice mht. nødvendige reparasjoner.

Vedlikehold

- ▶ **Bruk alltid arbeidshansker når du håndterer eller arbeider i nærheten av de skarpe knivene.**
- ▶ **Slå hageredskapet av med skillebryteren før alle arbeider på hageredskapet.**
- ▶ **Trekk støpselet ut av stikkontakten før du utfører arbeid på ladestasjonen eller på strømtilførselsapparatet.**

Rengjør de ytre delene på hageredskapet grundig med en myk børste og en klut. **Ikke bruk vann og løse- eller polermidler.** Fjern gress og avleiringer, spesielt fra ventilasjonsspaltene.

Drei hageredskapet med undersiden opp og rengjør knivområdet med jevne mellomrom. Bruk en fast børste eller en skrape for å fjerne fastsittende gressrester. (se bilde A)

Knivene kan snus. (se bilde B)

- ▶ Sørg for at alle mutre, bolter og skruer sitter godt fast, slik at hageredskapet befinner seg i en sikker arbeidstilstand. (se bilde B)
- ▶ Kontroller hageredskapet med jevne mellomrom og skift ut slitte og skadede deler for din egen sikkerhets skyld.

- ▶ Pass på at du kun bruker originale Bosch reservedeler.
- ▶ Ved behov må du skifte ut kniver og skruer i hele sett.

Vinter lagring og transport

- ▶ **Slå robotklipperen av med skillebryteren.**
- ▶ Indego er driftsklar ved temperaturer mellom 5 °C og 45 °C. Lagre Indego og ladestasjonen utilgjengelig for barn på et sikkert og tørt sted om vinteren, når temperaturene er permanent under 5 °C.

Ikke sett andre gjenstander på robotklipperen eller på ladestasjonen.

Bruk helst originalemballasjen når du transporterer indego over lengre distanser.

Hageredskapet kan også lagres i Indego 400 oppbevaringsvesken.

- ▶ Lagre hageredskapet kun i temperaturområdet fra –20 °C og 50 °C. La hageredskapet f. eks. om sommeren ikke ligge i bilen.

USB

- ▶ Hageredskapet har et USB-grensesnitt som utelukkende skal brukes for oppdatering av programvaren. Bruk bare godkjente USB.org-minnepinner og godkjente USB.org OTG-kabler.
- ▶ **Ikke bruk USB-grensesnittet til andre formål. Ikke sett inn eksterne apparater.**

Farer pga. batteriet

- ▶ Batteriet må kun lades opp i den Bosch godkjente ladestasjonen.

- ▶ Indego arbeider mellom 5 °C og 45 °C. Når batteriets temperatur er utenfor dette arbeidsområdet, viser Indego en melding og forlater ikke basestasjonen. I drift vil den vende tilbake til basestasjonen eller bli stående på stedet.
 - ▶ Unngå kontakt med hageredskapet hvis det i et uvanlig tilfelle kommer væske ut av batteriet. Oppsøk lege hvis du kommer i berøring med denne væsken.
 - ▶ Hvis batteriet skades, kan det lekke ut væske som fukter deler i nærheten. Kontroller disse delene og ta kontakt med Bosch kundeservice.
 - ▶ **Du må ikke åpne hageredskapet og batteriet.** Det er fare for kortslutning og elektriske støt.
 - ▶ **Beskytt hageredskapet mot brann.** Det er fare for eksplosjon av batteriet. Ta ved brann eller eksplosjon av batteriet kontakt med nødtjenesten.
 - ▶ **Ved skader eller usakkyndig bruk av hageredskapet kan det komme damper ut av batteriet. Tilfør frisk luft og oppsøk lege hvis det oppstår plager.** Dampene kan irritere åndedretsveiene.
- Sikkerhetsinstrukser for ladeapparat og strømtilførselsapparat**
- ▶ **Bruk for lading av klipperen bare den originale Bosch basestasjonen og nettkabler.** Det er ellers fare for eksplosjon og brann.
 - ▶ **Kontroller regelmessig basestasjonen, nettdelen, kablen og støpselet.** Kople ved skader eller aldrig basestasjonen eller nettdelen fra **strømnettet og ikke bruk denne lenger. Ikke åpne basestasjonen eller nettdelen selv. La reparasjoner bare gjennomføres av kvalifisert Bosch fagpersonale og bare med originale reservedeler.** Skader på ladestasjon, nettdel, kabel eller støpselet øker risikoen for elektrisk støt.
 - ▶ **Bruk ikke ladestasjonen og strømtilførselsapparatet på lett brennbare undergrunner (f. eks. papir, tekstil etc.) hhv. i brennbare omgivelser.** På grunn av varmen som oppstår i ladestasjonen og strømtilførselsapparatet under oppladingen er det fare på brann.
 - ▶ **Hold øye med barn.** Slik unngår du at barn leker med ladestasjonen, strømtilførselsapparatet eller hageredskapet.
 - ▶ Spenningen til strømkilden må stemme overens med informasjonen på strømtilførselsapparatet.
 - ▶ Vi anbefaler å kople nettdelen bare til en stikkontakt som med en FI-feilstrøm-vernetyter er sikret med en feilstrøm på 30 mA. Kontroller regelmessig funksjonen til FI-feilstrøm-vernetyteren.
 - ▶ Nettkablen må regelmessig kontrolleres for skader.
 - ▶ Kople i tilfelle en oversvømmelse av basestasjonen nettdelen fra strømnettet og ta kontakt med Bosch kundeservice.
 - ▶ Berør aldri nettstøpselet eller andre støpsler med våte hender.

122 | Norsk





► Tilkopplingsledningen må ikke kjøres over, klemmes eller trekkes i, ellers kan den skades. Beskytt ledningen mot varme, olje og skarpe kanter.

Strømforsyningsapparatet er til sikkerhet dobbeltisolert og trenger ingen jording. Driftsspenningen er 230 V AC, 50 Hz (for ikke-EU-land 220 V, 240 V alt etter utførelse). Du får informasjon hos din autoriserte Bosch kundeservice.

I tvilstilfeller må du spørre en utdannet elektriker eller nærmeste Bosch serviceverksted.

Symboler

Nedenstående symboler er viktige for lesing og forståelse av driftsinstruksjonen. Legg merke til symbolene og deres betydning. En riktig tolkning av symbolene hjelper deg med å bruke hageredskapet på en bedre og sikrere måte.

Symbol	Betydning
	Bruk vernehansker
	Tillatt aksjon
	Dette er forbudt
	Tilbehør/reservedeler

Formålmessig bruk

Hageredskapet er beregnet til å klippe gressplener på private områder.

Ikke bruk robotklipperen innendørs.

Ikke bruk robotklipperen til andre formål, det øker faren for ulykker og mulige skader på hageredskapet. Ikke forsøk å forandre robotklipperen, da dette kan føre til ulykker eller mulige skader på hageredskapet.

Tekniske data

Automatisk gressklipper	SI-enheter	Indego 350	Indego 400	Indego 350 Connect	Indego 400 Connect
Produktnummer		3 600 HB0 0..	3 600 HB0 0..	3 600 HB0 1..	3 600 HB0 1..
Skjærebredde	cm	19	19	19	19
Klippehøyde	mm	30 – 50	30 – 50	30 – 50	30 – 50
Skråningsvinkel (maks.)	°	15	15	15	15
Størrelse på arbeidsflaten					
– maksimalt	m ²	350	400	350	400
– minimal	m ²	20	20	20	20
– pr. batteri-opplading opp til*	m ²	35	35	35	35
Vekt	kg	8	8	8	8
Beskyttelsestype		IPX4	IPX4	IPX4	IPX4
Serienummer		se typeskiltet på hageredskapet			
Oppladbart batteri		Li-ioner	Li-ioner	Li-ioner	Li-ioner
Nominell spenning	VDC	18	18	18	18
Kapasitet	Ah	2,5	2,5	2,5	2,5
Antall battericeller		5	5	5	5
Driftstid, gjennomsnittlig*	min	30	30	30	30
Batteri-ladetid (maks.)	min	45	45	45	45

*avhengig av klippehøyde, gresstilstand og fuktighet

**Internt batteri-temperaturområde

Informasjonene gjelder for nominell spenning [U] på 230 V. Ved avvikende spenning og på visse nasjonale modeller kan disse informasjonene variere noe.

Norsk | 123

Automatisk gressklipper	SI-enheter	Indego 350	Indego 400	Indego 350 Connect	Indego 400 Connect
Grensewire					
Grensewire					
- medlevert kabel	m	100	125	100	125
- installert lengde, min.	m	20	20	20	20
- installert lengde, maks.	m	250	250	250	250
Ladestasjon					
Produktnummer		F 016 L68 963	F 016 L68 963	F 016 L68 963	F 016 L68 963
Inngangsspenning	VDC	24	24	24	24
Strømpoptak lade/grensewire innkoplet	W	55/12	55/12	55/12	55/12
Ladestrøm (opptil)	A	2,3	2,3	2,3	2,3
Godkjent ladetemperaturområde**	°C	5 – 45	5 – 45	5 – 45	5 – 45
Vekt	kg	1,65	1,65	1,65	1,65
Beskyttelsestype		IPX4	IPX4	IPX4	IPX4
Strømtilførselsapparat					
Produktnummer					
Sveits		F 016 L69 439	F 016 L69 439	F 016 L69 439	F 016 L69 439
England		F 016 L69 437	F 016 L69 437	F 016 L69 437	F 016 L69 437
Resten av Europa		F 016 L69 170	F 016 L69 170	F 016 L69 170	F 016 L69 170
Sør-Korea		F 016 L69 441	F 016 L69 441	F 016 L69 441	F 016 L69 441
Inngangsspenning (vekselspenning)	V	220 – 240	220 – 240	220 – 240	220 – 240
Beskyttelsesklasse		□ / II	□ / II	□ / II	□ / II
Frekvens	Hz	50/60	50/60	50/60	50/60
Utgangsspenning (likespenning)	V	24	24	24	24
Beskyttelsestype		IPX7	IPX7	IPX7	IPX7
Vekt	kg	0,8	0,8	0,8	0,8

*avhengig av klippehøyde, gresstilstand og fuktighet

**Internt batteri-temperaturområde

Informasjonene gjelder for nominell spenning [U] på 230 V. Ved avvikende spenning og på visse nasjonale modeller kan disse informasjonene variere noe.

Støy-/vibrasjonsinformasjon

Støyutslippsverdier målt i henhold til EN 50636-2-107.

Maskinens A-bedømte typiske støynivå er:
Lydeffektnivå 61 dB(A). Usikkerhet K = 2 dB.

Forklaring av bildene for installasjonen (Se sidene 3 – 7)

Mål for aktiviteten	Bilde	Side
Leveringsomfang/utpakking av hageredskapet	1	4
Forlengelse grensewire	2	5
Legg grensewire rundt et nytt objekt inne i arbeidsområdet	3	5
Oppløsting og bæring av hageredskapet	4	6

Mål for aktiviteten

Mål for aktiviteten	Bilde	Side
Innstilling av klippehøyden	5	6
Rengjøring	A	7
Vedlikehold	B	7

Installasjon

Med den følgende QR-koden kan du se på en video om installasjon av Indego på www.bosch-indego.com. Følg alternativt installasjonsveiledningen som er levert sammen med produktet.

124 | Norsk

Merk: Ladestasjonen må posisjoneres på en ytterkant av gressflaten på grensewire. Den kan ikke stå ved siden av et skur eller redskapshus som står som øy innenfor gressflaten.

Merk: Den maksimale avstanden mellom grensewire og Indego innenfor klippeområdet må ikke overskride 16 m.

Begrens objekter som i plenen ligger dypere enn 5 cm, som f. eks. dammer, blomsterbed, osv. med urviseren rundt objektet.

Merk: Ekstra grensewire kan tilkoples med et koplingsstykke. (se bilde 2 – 3)

Grensewire kan forlenges til en lengde på maksimalt 250 m.

Legg grensewire inntil 5 cm dypt ned i bakken hvis du også vil luften eller rake plenen. Unngå området til grensewire.

Unngå en vinkel under 45° når du legger grensewire. Dette kan innskrenke effekten.

Display

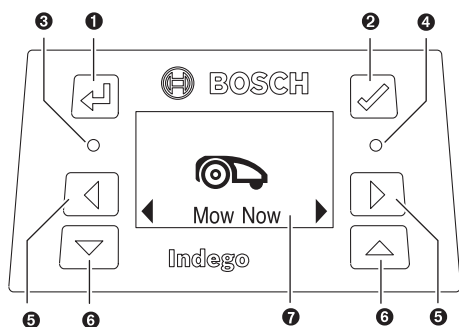

Symbol	Betydning
1	Tast Tilbake
2	Bekreftelsestast
3	Rød LED på: Feil hageredskap
4	Grønn LED på: Hageredskap er aktivt Grønn LED av: Hageredskapet er inaktivt og dets firesifrede PIN-kode er nødvendig for aktivering av hageredskapet. Eller, hageredskapet er ikke forbundet med ladestasjonen, skillebryteren skal slås på og den firesifrede PIN-kode er nødvendig for aktivering av klipperen.
5	Tast mot venstre, mot høyre
6	Tast nedover, oppover
7	Display med dialogvindu

Gressklipping

► **Ikke la barn kjøre på hageredskapet.**

► **Trykk på stopp-tasten på klipperen før du løfter den opp. Løft hageredskapet alltid opp på håndtaket. (Se bilde 4)**

Etter vellykket innretning kan du enten straks begynne med klippingen ved å bekrefte «**Klipp nå**», eller du venter på den

neste planmessige klippefasen, ifølge programmeringen ved Bosch AUTO Calendar Function (innstilling på forhånd forutsatt).

Du kan også fastlegge en tidsplan for klippingen som du har bestemt på forhånd.

De omtrentlige kjøretidene for en fullstendig dekning av hagen er angitt her. Vær oppmerksom på at kjøretidene varierer, alt etter gressflatens beskaffenhet og antall objekter i gressflaten.

100 m² 4,5 h

350 m² 12 h

400 m² 14 h

Bestem en tidsplan med hyppige gjentakelser. Slik oppnår du gode klipperesultater, batterioppladingen rekker lenger og du unngår at det blir liggende gressrester på plenen.

Det anbefales at du klipper plenen med en tradisjonell gressklipper før installasjonen og før den første klippingen i den nye sesongen (når gresset er lenger enn 5 mm).

Merk: Knivsystemet til Indego er dimensjonert for klipping av kort gress (3 – 5 mm). Klippeavfallet kan bli liggende som bio-klipp for gjødsling av plenen.

Klippehøyden til Indego kan innstilles på 30, 40 og 50 mm. Trykk en gang på tasten for klippehøyden for å innstille på 40 mm, to ganger for å innstille på 30 mm, og tasten for reset av klippehøyden (□) for å stille tilbake til 50 mm (se bilde 5).

Merk: Still klippehøyden under de første ukene inn på 50 mm, slik at grensewire ikke blir skåret. Deretter blir wiren dekket med plenen.

Hvis du har begynt med klippingen

- arbeider hageredskapet i modus «**Manuell**» så lenge til gressflaten er klippet eller til stopp-tasten blir trykt. Klippingen blir bare avbrutt for lading av batteriet.
- Arbeider hageredskapet uavbrutt i den programmerbare «**Kalender**» Modus eller ved hjelp av Bosch AUTO Calendar Function innenfor et tidsvindu. Klippingen blir bare avbrutt for lading av batteriet. For å avbryte klippingen før slutten av et tidsvindu, trykk stopp-tasten eller send klipperen til basestasjonen. Når gressflaten er klippet før utløp av tidsvinduet, vender hageredskapet tilbake til basestasjonen.

Sensorer

Hageredskapet har følgende sensorer:

- **Løftesensoren** aktiveres og kopler drivverk og kniver ut når hageredskapet løftes opp.
- **Veltesensoren** registrerer at hageredskapet ligger med undersiden opp og kopler drivverk og kniver ut.
- **Blokkingssensoren** gjenkjenner berøring av gjenstander/hindringer i sporbredde til hageredskapet og endrer retningen.
- **Helningssensoren** aktiveres når hageredskapet har nådd en vinkel på 45°.

Hvis en av sensorene blir aktivert, f.eks. løftesensoren, vises en melding i displayet: «Løft opp».

Opplading av batteriet

Batteriet er utstyrt med en temperaturovervåkning som bare tillater ladingen ved en intern batteri-temperatur i området mellom 5 °C og 45 °C.

Alltid når klipperen befinner seg i basestasjonen, lades batteriet.









Li-ion-batteriet leveres delvis oppladet. For å oppnå full batterikapasitet må du lade hageredskapet fullstendig opp i lade-stasjonen før første bruk.

Litium-ion-batteriet kan lades opp til enhver tid uten at levetiden forkortes. Det skader ikke batteriet å avbryte oppladingen.

Når batteriet begynner å gå tomt eller er helt utladet koples hageredskapet ut av en beskyttelseskopling: Knivene beveger seg ikke lenger.

Meny-navigasjon

De følgende tabellene forklarer de forskjellige menypunktene.

Innstillinger	Undermeny 1	Undermeny 2	Forklaring	
 Klipp nå			Indego begynner med klippingen i modus manuell Ved å trykke bekreftelsestasten begynner klipperen med klippingen	
	 Kalender	Bosch Auto *	Rediger antall fulle klipp pr. uke Rediger dagen i uken	Bosch AUTO Calendar Function tilpasser seg plenstørrelsen. Med AUTO Calendar Function er følgende innstillinger mulig: – Antall fulle klipp pr. uke (1 til 3) og – klippedager i uken (f.eks. for å utelukke søndager)
		Tidsplan	Endre (aktuell dag)	Programmer en tidsplan for klippingen ved innstille enkelte klippedager og tidsvinduer (inntil 2 pr. dag).
			Ikke klipp	Slett de aktuelle tidsvinduer for den valgte dagen I displayet vises antallet fulle klipp pr. uke for de valgte dager og tider
	Av/manuell		Velg denne opsjonen når du ikke vil bruke en tidsplan. Indego begynner med klippingen bare ved aktiveringen av «Klipp nå» (eller med appen for Connect modellene).	
 Innstillinger	 Sikkerhet	Auto-lås		
		På	PIN-kode nødvendig for reaktivering etter auto-lås og sikkerhetsutkopling.	
		Av	Disse tastene er alltid aktive	
		Endre PIN-kode	Endringen av en PIN-kode krever at du først leser inn en gyldig PIN-kode	
	 Alarm	På	Aktiverer alarmen	
		Av	Alarm er deaktivert og vil ikke lyde	
	 Dato og tid		Endringer på tid og dato	
	 Språk		Endring av språket i displayet	
 Info	Systemstatus		Leverer informasjon om forbindelsens signalstyrken, batteriets ladetilstand, systeminformasjoner og klipperens drifts- og ladetid	
	Feillogg		Feilhistorie til klipperen	

* Bare for Indego 350/400 (disponibelt via app for Connect modeller)

126 | Norsk

Innstillinger	Undermeny 1	Undermeny 2	Forklaring
 Innstillinger	 Avansert	Lednings-ID	Endrer grensewires ID ved mulige forstyrrelser i nærheten
		Plentilstand	Velg mellom ujevn, normal og glatt. Endrer ømfintligheten til sensoren for ujevnheter i bakken alt etter valgt plentilstand.
 Verktøy		Kartl. på nytt	Sletter den aktuelle klippeplanen
		Fabrikkinnst.	En reset av hageredskapet til fabrikkinnstillingene sletter alle personlige innstillinger (unntatt PIN). Etter en reset til fabrikkinnstillingene må hageredskapet kartlegge hagen på nytt.
		Nivå	Leverer informasjon om bakkevinkelen til hageredskapet. Hvis hageredskapet befinner seg i basestasjonen og hvis punktet er utenfor mottakeren, må det velges en ny posisjon på et plant sted.
		Ledningssignal	Signalet fra grensewiren blir gjenkjent

* Bare for Indego 350/400 (disponibelt via app for Connect modeller)

Feilsøking

Online hjelp



<http://www.bosch-indego.com>



Symptomer	Mulig årsak	Utbedring
LEDen på ladestasjonen blinker	Grensewiren er avbrutt, for lang eller for kort. Ledning ikke forbundet og klipper ikke i basestasjonen	Kontroller at grensewiren ikke er avbrutt og at den har en lengde mellom 20 og 250 m. Slå deretter spenningsforsyningen av og på igjen. Følg instruksene i installasjonsveiledningen for innretting av klipperen.
Sterke vibrasjoner/lyder	Løs knivmutter/-skrue	Trekk knivmutter/-skrue til med et dreiemoment på 2,5 Nm
	Skadet kniv	Utskifting av kniven
Hageredskap tilkoples ikke pålitelig	Grensewire ikke plassert riktig på basestasjonen	Følg anvisningene i installasjonsveiledningen for plassering av wiren
	Grensewire i nærheten av en støykilde	Overhold tilstrekkelig avstand mellom grensewiren og støykilden (ca. 1 m) Endre grensewire-ID i menyen

Symptomer	Mulig årsak	Utbedring	
Hageredskapet går ikke	Skillebryter ikke innkople	Fjern klipperen fra basestasjonen, slå skillebryteren på og still klipperen igjen i basestasjonen (pass på at basestasjonen er på – LED lyser grønt). Trykk bekreftelsestast slik at displayet lyser. Les inn din firesifrede PIN-kode for aktivering av klipperen	
	Tetting mulig	Slå alltid skillebryteren først av, kontroller så området under klipperen, fjern blokkeringene ved behov (bruk alltid arbeidshansker)	
	Batteriet er ikke fullstendig oppladet	Still klipperen for lading av batteriet i basestasjonen. Basestasjonen må være innkople	
	For høyt gress	Slå gresset før du bruker Indego på minst 40 mm. Innstill en høyere klippehøyde	
	For kaldt/varmt batteri	La klipperen avkjøles/oppvarmes eller still ikke basestasjonen direkte i solen. Klipperen arbeider hvis den interne batteri-temperaturen er mellom 5 °C – 45 °C	
	Grensewire nær en støykilde	Sørg for en tilstrekkelig avstand mellom grensewire og støykilde (ca. 1 m) Endre grensewire-ID i menyen	
Hageredskap uten la-defunksjon	For kaldt/varmt batteri	La klipperen avkjøles/oppvarmes eller still ikke basestasjonen direkte i solen. Klipperen arbeider hvis den interne batteri-temperaturen er mellom 5 °C – 45 °C	
	Basestasjon ikke innkople	Slå på strømforsyningen til basestasjonen. Hvis basestasjonen ikke starter, ta kontakt med Bosch kundeservice	
Gresset er delvis ikke klippet	Klipperen trenger flere baner for å klippe hagen ferdig/for mange hageobjekter i de nærmeste omgivelsene	La for registrering av hele gressflaten klipperen slå plenen 3 ganger komplett	
	For lite tidsvindu for plenstørrelsen	Forstørre klippe-tidsvinduet eller bruk Bosch AUTO Calendar Function	
	Avstand mellom grensewire for liten	Vær oppmerksom på en avstand på minst 75 cm mellom grensewirene til de enkelte hageobjektene Hold minst 75 cm avstand mellom grensewiren rundt hageobjektet og grensewiren på plenkantene	
	Ujevn plentilstand	Velg i menyen plenunderlag ujevn. Følg installasjonsveiledningene – utjevne utjevnheter i plen/fjerne ujevnheter i bakken/avgrensede områder med grensewire	
	For høyt gress	Slå gresset før du bruker Indego på minst 40 mm. Innstill en høyere klippehøyde	
	Helninger i hagen for bratte	Sikre at klipperen bare arbeider på skråninger med helninger på 15 grader eller mindre.	
	Fuktig/våt plen	Ikke bruk klipperen ved dårlige værforhold	
	For mange hageobjekter i hagen	Fjern objektene/hindringene i hagen eller avgrens disse med grensewire	
	Metallkonstruksjon under eller ved siden av gressflaten	Følg anvisningene i installasjonsveiledningen for objekter	
	Hageredskap blir sitene fast i hagen	Fuktig/våt plen	Ikke bruk klipperen ved dårlige værforhold
		Objekter/hindringer ikke avgrenset	Fjern objektene/hindringene i hagen eller avgrens disse med grensewire

128 | Norsk

Symptomer	Mulig årsak	Utbedring
Hageredskapet klipper utilsiktet blomster etc. i hagen eller kjører over bestemte hindringer	Objekter/hindringer med mindre enn 5 cm høyde ikke avgrenset	Marker hindringen med grensewire med en avstand på 30 cm eller fjern objektene/hindringene
Hageredskapet synes å klippe uten logikk	Det logiske klippesystemet er avhengig av betingelsene i hagen (f.eks. klipper kjører til nærmeste ikke klippet område istedenfor til det sist klippede punktet)	Se installasjonsveiledning for ytterligere informasjoner Hvis et område ikke blir klippet eller klipperen ofte gjentar klippeskritt: Kartlegg hagen på nytt
	Klipper beveger seg ikke alltid i rett linje mellom bestemte områder	Ingen avhjelp nødvendig
	Grensewire krysses ved avgrensing til et objekt	Kontroller at grensewire er lagt med urviseren rundt objektene Kontroller installasjon
Grensewire blir stadig kuttet over	Tråd mellom plugger ikke tilstrekkelig spent avstand mellom plugger er mer enn 75 cm	Spenn og sikre grensewire slik at avstanden mellom plugger er maksimal 75 cm. Bruk trådforbinder for å reparere kuttstedet. Kjør ikke med plenlufter, rakeredskap over grensewiren
Hageredskap etterlater uregelmessig klippresultat/dårlig klippkvalitet	Klippehøyde for lav Klipper trenger flere klippebaner for å klippe hagen Kniv sløv Tetting mulig	Innstill en høyere klippehøyde La for registrering av hele gressflaten klipperen slå plenen 3 ganger komplett Snu kniven eller skift den ut (anbefales for hver nye sesong)
Ingen opplading mulig	Ladekontaktene er korrodert	Rengjør ladekontaktene
Grensewire blir ikke gjenkjent	Ledningsklemmer korroderte	Avisoler tråden for en forskriftsmessig kontakt på nytt
Klippehøydetast klemmer	Tetting mulig	Slå alltid skillebryteren først av, kontroller så området under klipperen, fjern blokkeringene ved behov (bruk alltid arbeidshansker)

Kundeservice og rådgivning ved bruk

www.bosch-garden.com

Ved alle forespørsler og reservedelsbestillinger må du oppgi det 10-sifrede produktnummeret som er angitt på hageredskapets typeskilt.

Hvis nødvendig sender du klipperroboteren og ladestasjonen alltid sammen til et Bosch servicesenter.

I tillegg er programvare-versjonen til hageredskapet nødvendig (se «Meny > Innstillinger > System-innstillinger > Info»).

Norsk

Robert Bosch AS
Postboks 350
1402 Ski
Tel.: 64 87 89 50
Faks: 64 87 89 55

Transport

Li-ion-batteriene i verktøyet underligger kravene for farlig gods. Batteriene kan transporteres på veier av brukeren uten ytterligere krav.

Ved forsendelse gjennom tredje personer (f. eks.: lufttransport eller spedisjon) må det oppfylles spesielle krav til emballasje og merking. Du må da konsultere en ekspert for farlig gods ved forberedelse av forsendelsen.

Deponering

Hageredskaper, ladeapparater og batterier må ikke kastes i vanlig søppel!

Kun for EU-land:

Iht. det europeiske direktivet 2012/19/EU om gamle elektriske og elektroniske maskiner og iht. det europeiske direktivet 2006/66/EF må defekte eller oppbrukte batterier/oppladbare batterier samles inn adskilt og leveres inn til en miljøvennlig resirkulering.

- **Integrerte batterier må kun fjernes til deponering.** Der som huset åpnes kan hageredskapet ødelegges.
- **Integrerte batterier må kun tas ut til vraking av et serviceverksted.**

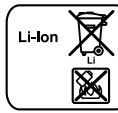
Batterier/oppladbare batterier:**Li-Ion:**

Ta hensyn til informasjonene i avsnittet «Transport».

Retts til endringer forbeholdes.

Suomi

Kiitos, että päätit valita Indego ro-bottileikkurin.

Lue seuraavat turvallisuusohjeet ennen kuin asennat Indegon.

Turvallisuusohjeita

Huom! Lue seuraavat ohjeet tarkasti. Tutustu puutarhalaitteen käyttöelementteihin ja asianmukaiseen käyttöön. Säilytä käyttöohje huolellisesti myöhempää käyttöä varten.

Puutarhalaitteessa olevien tunnuskuvien selitykset

Yleiset varoitusohjeet.

Varmista, että puutarhalaitte ei sulje tai tuki ulospääsyeitä.



Varoitus: Lue käyttöohje ennen kuin otat puutarhalaitteen käyttöön.



Varoitus: Paina katkaisinta, ennen kuin aloitat puutarhalaitteeseen kohdistuvia töitä tai nostat puutarhalaitetta ylös.



Varoitus: Älä koskaan kosketa pyöriviä teriä. Terät ovat teräviä. Suojele varpaat ja sormet, jotta et menettäisi niitä.



Odota, että puutarhalaitteen kaikki osat ovat pysähtyneet täysin, ennen kuin kosketat niitä. Terät pyörivät vielä puutarhalaitteen poiskytkennän jälkeen ja voivat aiheuttaa loukkaantumisia.



Varmista, että sivulle sinkoutuvat vieraat esineet eivät loukkaa lähellä seisovia ihmisiä.



Varoitus: Pidä turvallinen etäisyys puutarhalaitteeseen sen ollessa toiminnassa.



Älä koskaan kulje puutarhalaitteen päällä.



Latauslaitte on varustettu varmuusmuuntajalla.



Älä käytä painepesuria tai puutarhaletkua puutarhalaitteen puhdistukseen.



Tarkista, että rajoitinlanka on kokonaan kiinnitetty maahan ilman löysiä lankasilmukoita.

Löysät lankasilmukat voivat muodostaa kompastumisvaaran.

Käyttö

- **Kytke pois puutarhalaitte katkaisimella ennen kaikkia laitteeseen kohdistuvia töitä (esim. huolto, työkalun vaihto jne.) sekä kuljetuksen ja varastoinnin ajaksi.**

130 | Suomi

- ▶ Lapsia tulee valvoa ja varmistaa, että he eivät leiki puutarhalaitteen kanssa.
- ▶ Älä koskaan anna lasten, henkilöiden, joilla on rajalliset fyysiset, aistilliset tai henkiset kyvyt tahi puuttuva kokemus ja/tai puuttuva tieto ja/tai eivät tunne näitä ohjeita käyttää puutarhalaitetta. Kansalliset säännökset saattavat rajata käyttäjän iän.
- ▶ Älä käytä puutarhalaitetta paljain jaloin tai avoimissa sandaaleissa. Käytä aina tukevia jalkineita ja pitkälahkeisia housuja.
- ▶ Älä työskentele ruohonleikkurin kanssa huonoissa sääolosuhteissa, etenkin ukonilman lähestyessä.
- ▶ Huolehdi aina tasapainosta ja tukevasta seisoma-asennosta, kun lähesnyt puutarhalaitetta, etenkin rinteissä ja märässä ruohossa. Älä tällöin kummarru eteenpäin. Käytä laitetta huolella ja kiirehtimättä.
- ▶ Käyttäjä on vastuussa onnettomuuksista ja toisille ihmisille tai heidän omaisuudelleen aiheuttamistaan vaurioista.
- ▶ Paina välittömästi punaista STOP-painiketta, jos puutarhalaitteen käytössä esiintyy vaaraa.
- ▶ Varmista rajoitinlangan oikea asennusoppaan mukainen asennus.
- ▶ Tarkista säännöllisesti alue, jossa puutarhalaitetta käytetään, ja poista siitä kaikki kivet, kepit, langat ja muut vieraat esineet.
- ▶ Älä sijoita jännitteellisiä verkkojohtoja työskentelyalueelle. Jos verkkojohto tarttuu kiinni robottileikkuriin, tulee se irrottaa sähköverkosta ennen poistamista.
- ▶ Tarkista puutarhalaitte säännöllisesti varmistaaksesi, että terät, terän pultit tai leikkuulaite eivät ole kuluneita tai vaurioituneita. Vaihda loppuun käytetyt terät sekä terän pultit aina täydellisenä sarjana epätasapainon estämiseksi.
- ▶ Älä koskaan käytä puutarhalaitetta, jonka suojukset ovat vaurioituneet tai jonka turvalaitteet puuttuvat.
- ▶ Älä pidä käsiä tai jalkoja lähellä pyöriviä osia.
- ▶ Älä koskaan nosta tai kannaa puutarhalaitetta moottorin käydessä.
- ▶ Älä koskaan käytä puutarhalaitetta ilman valvontaa, jos tiedät, että kotieläimiä, lapsia tai ihmisiä on välittömässä läheisyydessä.
- ▶ Käynnistä puutarhalaitte käyttöohjeen mukaisesti ja seiso turvallisella etäisyydellä pyörivistä osista.
- ▶ Älä käytä puutarhalaitetta yhtäaikaan nurmikon kastelulaitteen kanssa. Laadi aikasuunnitelma varmistaaksesi, että molemmat järjestelmät eivät toimi samanaikaisesti.
- ▶ Jos puutarhalaitte jostain syystä putoaa veteen, on se poistettava sieltä ja kytkettävä pois katkaisimella. Älä käynnistä puutarhalaitetta, vaan ota yhteys Bosch-huoltopisteeseen.
- ▶ **Älä tee mitään muutoksia puutarhalaitteeseen.** Luvattomat muutokset voivat vaikuttaa puutarhalaitteesi turvallisuuteen ja johtaa voimakkaaseen meluun sekä värinään.

Kytke pois puutarhalaite katkaisimella:

- ennen tukosten poistamista,
- tarkistaessasi, puhdistaessasi puutarhalaitetta tai tehdessäsi puutarhalaitteeseen kohdistuvia töitä,
- ennen varastointia,
- jos puutarhalaite alkaa tärinästä poikkeuksellisesti (pysäytä puutarhalaite ja tarkista se heti),
- osuttuaan vieraaseen esineeseen. Tarkista onko puutarhalaitteessa vaurioita ja ota yhteys Bosch-huoltopisteeseen, jos korjauksia tarvitaan.

Huolto

- ▶ **Käytä aina puutarhakäsineitä, kun työskentelet terävien terien parissa tai läheisyydessä.**
- ▶ **Kytke pois puutarhalaite katkaisimella ennen kaikkia siihen kohdistuvia töitä.**
- ▶ **Irroita pistotulppa pistorasiasta ennen kaikkia latausasemaan tai sähkönsyöttölaitteeseen kohdistuvia töitä.**

Puhdista puutarhalaite ulkoa huolella pehmeällä harjalla ja rievulla. **Älä käytä vettä äläkä liuottimia tai kiillotusaineita.** Poista kaikki kiinnittynyt ruoho ja kerrostumat, etenkin tuuletusaukoista.

Käännä säännöllisesti puutarhalaitteen alapuoli ylöspäin ja puhdista teräalue. Käytä jäykkää harjaa tai kaavinta kiinnittuneen leikkujätteen poistamiseen. (katso kuva A)

Terät voidaan kääntää. (katso kuva B)

- ▶ Varmista kaikkien muttereiden, pulttien ja ruuvien hyvä kiinnitys, jotta puutarhalaitteen turvallinen työkuunto olisi taattu. (katso kuva B)
- ▶ Tarkista puutarhalaite säännöllisesti ja vaihda varmuuden vuoksi loppukuluneet tai vaurioituneet osat uusiin.
- ▶ Varmista, että käytät ainoastaan alkuperäisiä Bosch-varaosia.
- ▶ Vaihda tarvittaessa terät ja terän pultit täydellisenä sarjana.

Talvisäilytys ja kuljetus

▶ Kytke robottileikkuri pois päältä katkaisimella.

- ▶ Indego on käyttövalmis lämpötiloissa väliltä 5 °C ja 45 °C. Säilytä Indego ja lataustelakka talvikauden, jolloin lämpötila on pysyvästi alle 5 °C poissa lasten ulottuvilta, turvallisessa ja kuivassa tilassa.

Älä aseta mitään esineitä ruohonleikkurin tai lataustelakan päälle.

Käytä mieluiten Indegon alkuperäistä pakkausta, jos kuljetat sitä pitkän matkan.

Puutarhalaite voidaan varastoida myös Indego 400 säilytyslaukussa.

- ▶ Säilytä puutarhalaite vain lämpötilassa –20 °C ... 50 °C. Älä esimerkiksi jätä puutarhalaitetta kesällä autoon.

USB

- ▶ Puutarhalaitteessa on USB-liitäntä, jota tulee käyttää yksinomaan ohjelmapäivityksiin. Käytä ainoastaan sallittuja USB.org-muistitikkuja ja sallittuja USB.org OTG-johtoja.

- ▶ **Älä käytä USB-liitäntää muihin tarkoituksiin. Älä liitä ulkoisia laitteita siihen.**

Akun aiheuttamat vaaratilanteet

- ▶ Latauksen saa suorittaa ainoastaan Boschin sallimassa latausasemassa.
 - ▶ Indego toimii lämpötilassa väliltä 5 °C ja 45 °C. Jos akun lämpötila on tämän toiminta-alueen ulkopuolella, Indego näyttää viestin eikä lähde telakasta. Käytössä ollessaan Indego siirtyy takaisin telakkaan tai jää seisomaan paikalleen.
 - ▶ Vältä koskettamasta puutarhalaitetta, jos tavallisuudesta poiketen akusta purkautuu nestettä. Kysy lääkäriltä apua, jos joudut kosketukseen tämän nesteen kanssa.
 - ▶ Jos akku vaurioituu, saattaa nestettä purkautua ja läheiset osat voivat kastua. Tarkista kyseiset osat ja ota yhteyttä Bosch-huoltopisteeseen.
 - ▶ **Älä itse avaa puutarhalaitetta tai sen sisällä olevaa akkua.** On olemassa oikosulun ja sähköiskun vaara.
 - ▶ **Suojaa puutarhalaitte tulelta.** Akku on vaarassa räjähtää. Jos akku sytty tuleen tai räjähtää, on otettava yhteys pelastuslaitokseen.
 - ▶ **Jos puutarhalaitte vaurioituu tai siitä käytetään asiaankuulumattomalla tavalla, saattaa akusta purkautua höyryjä. Tuuleta raikkaassa ilmassa ja hakeudu lääkärin luo, jos haittoja ilmenee.** Höyryt voivat ärsyttää hengitysteitä.
- #### Latauslaitteen ja sähkönsyöttölaitteen turvallisuusohjeet
- ▶ **Käytä ruohonleikkurin lataukseen ainoastaan alkuperäistä Bosch-telakkaa ja verkkojohtoa.** Muussa tapauksessa on olemassa räjähdys- ja tulipalovaara.
 - ▶ **Tarkista säännöllisesti telakkaa, verkkolaitetta, johtoja ja pistokkeita. Irrota vahingoittunut tai vanhentunut telakka tai verkkolaitte sähköverkosta äläkä käytä sitä. Älä avaa telakkaa tai verkkolaitetta itse. Anna ainoastaan pätevän Bosch-henkilökunnan suorittaa korjauksia ja vain alkuperäisiä varaosia käyttäen.** Vauriot lataustelakassa, verkkolaitteessa, johdossa ja pistokkeessa kasvattavat sähköiskun vaaraa.
 - ▶ **Älä käytä latausasemaa helposti palavalla alustalla (esim. paperi, kangas jne.) tai palavassa ympäristössä.** Latausaseman ja sähkönsyöttölaitteen kuumeneminen latauksen aikana synnyttää tulipalovaaran.
 - ▶ **Pidä lapsia silmällä.** Täten varmistat, että lapset eivät leiki latausaseman, sähkönsyöttölaitteen tai puutarhalaitteen kanssa.
 - ▶ Virtalähteen jännitteen tulee vastata sähkönsyöttölaitteessa olevia tietoja.
 - ▶ Suosittelemme liittämään verkkolaitetta vain pistorasiaan, jota suojaa vikavirtasuojajakytkin, jonka vikavirta on 30 mA. Tarkista säännöllisesti vikavirtasuojajakytkimen toimintaa.
 - ▶ Tarkista säännöllisesti, että verkkojohdossa ei ole vaurioita.

- ▶ Jos telakka joutuu tulvaan on se irrotettava sähköverkosta ja otettava yhteys Bosch-huoltopisteeseen.
- ▶ Älä koskaan kosketa verkkopistoketta tai muita pistokkeita märillä käsillä.
- ▶ Verkkojohdon yli ei saa ajaa, sitä ei saa litistää eikä murtaa, koska se saattaa vahingoittua. Suojaa johtoa kuumuudelta, öljyltä ja teräviltä reunoilta.

Sähkönsyöttölaite on turvallisuussyistä suojaeristetty, eikä sitä tarvitse maadoittaa. Käyttöjännite on 230 V AC, 50 Hz (ei-EU maita varten 220 V, 240 V mallista riippuen). Tietoa saat valtuutetusta Bosch-huoltopisteestä. Kysy epävarmoissa tapauksissa sähkömieheltä tai lähimmästä Bosch-sopimushuollosta.

Tunnusmerkit

Seuraavat tunnusmerkit ovat tärkeitä käyttöohjeen lukemisessa ja ymmärtämisessä. Paina mieleesi tunnusmerkit ja niiden merkitys. Tunnusmerkkien oikea tulkinta auttaa sinua käyttämään puutarhalaitettasi paremmin ja turvallisemmin.

Tunnusmerkki Merkitys



Käytä suojakäsineitä



Sallittu käsittely



Kielletty menettely



Lisälaitteet/varaosat

Määräyksenmukainen käyttö

Puutarhalaitte on tarkoitettu ruohonleikkuun yksityisalueella.

Älä käytä robottileikkuria sisätilassa.

Älä käytä robottileikkuria muuhun tarkoitukseen, se kasvattaa onnettomuusvaaraa ja puutarhalaitteen vaurioitumisriskiä.

Älä yritä muuttaa robottileikkuria, koska se saattaa johtaa vahinkoihin tai puutarhalaitteen mahdolliseen vaurioitumiseen.

Tekniset tiedot

Robottiruohonleikkuri	SI-yksiköt	Indego 350	Indego 400	Indego 350 Connect	Indego 400 Connect
Tuotenumero		3 600 HB0 0..	3 600 HB0 0..	3 600 HB0 1..	3 600 HB0 1..
Leikkuleveys	cm	19	19	19	19
Leikkuukorkeus	mm	30 – 50	30 – 50	30 – 50	30 – 50
Kaltevuuskulma (maks.)	°	15	15	15	15
Työpinta-alan koko					
– suurin	m ²	350	400	350	400
– pienin	m ²	20	20	20	20
– akun latausta kohti jopa*	m ²	35	35	35	35
Paino	kg	8	8	8	8
Suojaus		IPX4	IPX4	IPX4	IPX4
Sarjanumero		katso sarjanumero puutarhalaitteen tyyppikilvestä			
Akku		Li-ioni	Li-ioni	Li-ioni	Li-ioni
Nimellisjännite	VDC	18	18	18	18
Kapasiteetti	Ah	2,5	2,5	2,5	2,5
Akkukemien lukumäärä		5	5	5	5
Keskimääräinen käyttöaika*	min	30	30	30	30
Akun latausaika (maks.)	min	45	45	45	45

*riippuu leikkuukorkeudesta, ruohon laadusta ja kosteudesta

**Sisäisen akun lämpötila-alue

Tiedot koskevat 230 V nimellisjännitettä [U]. Poikkeavilla jänniteillä ja maakohtaisissa malleissa nämä tiedot voivat vaihdella.

134 | Suomi

Robotiruohonleikkuri	SI-yksiköt	Indego 350	Indego 400	Indego 350 Connect	Indego 400 Connect
Rajoitinlanka					
Rajoitinlanka					
- toimitukseen kuuluva johto	m	100	125	100	125
- asennettu pituus, väh.	m	20	20	20	20
- asennettu pituus, maks.	m	250	250	250	250
Latausasema					
Tuotenumero		F 016 L68 963	F 016 L68 963	F 016 L68 963	F 016 L68 963
Sisäänmenojännite	VDC	24	24	24	24
Virrantarve latauksessa/ rajoitinlanka kytkettynä	W	55/12	55/12	55/12	55/12
Latausvirta (jopa)	A	2,3	2,3	2,3	2,3
Sallittu latauslämpötila-alue **	°C	5 - 45	5 - 45	5 - 45	5 - 45
Paino	kg	1,65	1,65	1,65	1,65
Suojaus		IPX4	IPX4	IPX4	IPX4
Sähkösyöttölaite					
Tuotenumero					
Sveitsi		F 016 L69 439	F 016 L69 439	F 016 L69 439	F 016 L69 439
Englanti		F 016 L69 437	F 016 L69 437	F 016 L69 437	F 016 L69 437
Muu Eurooppa		F 016 L69 170	F 016 L69 170	F 016 L69 170	F 016 L69 170
Etelä-Korea		F 016 L69 441	F 016 L69 441	F 016 L69 441	F 016 L69 441
Sisääntulojännite (vaihtojännite)	V	220 - 240	220 - 240	220 - 240	220 - 240
Suojausluokka		□ / II	□ / II	□ / II	□ / II
Taajuus	Hz	50/60	50/60	50/60	50/60
Ulostulojännite (tasajännite)	V	24	24	24	24
Suojaus		IPX7	IPX7	IPX7	IPX7
Paino	kg	0,8	0,8	0,8	0,8

*riippuu leikkukorkeudesta, ruohon laadusta ja kosteudesta

**Sisäisen akun lämpötila-alue

Tiedot koskevat 230 V nimellisjännitettä [U]. Poikkeavilla jännitteillä ja maakohtaisissa malleissa nämä tiedot voivat vaihdella.

Melu-/täriinätiedot

Melun mittausravot on määritetty EN 50636-2-107 mukaan.

Laitteen tyypillinen A-painotettu melutaso on: äänen tehotaso 61 dB(A). Epävarmuus K = 2 dB.

Asennuskuvien selitys (Katso sivut 3 - 7)

Tehtävä	Kuva	Sivu
Vakiovarusteet/puutarhalaitteen pakauksen avaus	1	4
Rajoitinlangan pidennys	2	5
Rajoitinlangan siirtäminen uuden sisäobjektin ympäri	3	5
Puutarhalaitteen nostaminen ja kantaminen	4	6
Leikkukorkeuden asetus	5	6
Puhdistus	A	7

Tehtävä	Kuva	Sivu
Huolto	B	7

AsennusSeuraavan QR-koodin avulla voit katsoa videon Indegon asennuksesta kohdassa www.bosch-indego.com. Noudata vaihtoehtoisesti tuotteen mukana toimitettua asennusopasta.**Huomio:** Lataustelakka tulee sijoittaa nurmikon ulkoreunaan, rajoitinlangan päälle. Se ei saa olla liiterin tai kalustevajan vierssä, jotka muodostavat saarekkeen nurmikon sisällä.**Huomio:** Rajoitinlangan ja Indegon välinen suurin sallittu etäisyys leikkualueen sisällä ei saa ylittää arvoa 16 m.

Rajaa kohteita nurmikossa, jotka ovat yli 5 cm syviä myötävään kohteen ympäri, kuten esim. ojat, kukkapenkit jne.

Huomio: Lisää rajoitinlankaa voidaan liittää liittimen avulla. (katso kuva 2–3)

Rajoitinlankaa voi pidentää korkeintaan 250 m pituiseksi.

Asenna rajoitinlanka jopa 5 cm syvälle maahan, jos myös tahdot poistaa sammaleen nurmikosta tai haravoida sitä. Vältä rajoitinlangan aluetta.

Vältä alle 45° kulmia rajoitinlankaa asennettaessa. Tämä saattaa alentaa tehokkuutta.

Näytöt

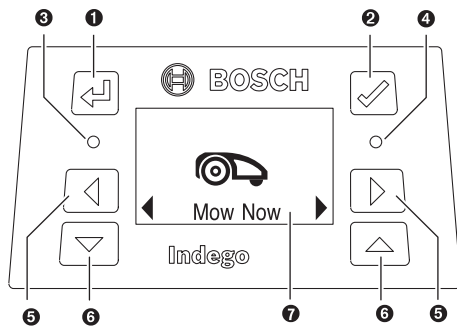

Tunnusmerkki Merkitys

1		Takaisin-painike
2		Kuittauspainike
3		Punainen LED palaa: Vika puutarhalaitteessa
4		Vihreä LED palaa: Puutarhalaitte on toiminnassa Vihreä LED sammuneena: Puutarhalaitte on inaktiivinen ja nelinumeroisen PIN-koodi tarvitaan puutarhalaitteen aktivoimiseksi. Tai, puutarhalaitetta ei ole liitetty lataustelakkaan, katkaisinta täytyy kytkeä päälle ja nelinumeroisen PIN-koodi tarvitaan ruohonleikkurin aktivoimiseksi.
5		Painike vasemmalle, oikealle
6		Painike alas, ylös
7		Dialogi-ikkunalla varustettu näyttö

Ruohonleikkuu

- ▶ Älä anna lasten ajaa puutarhalaitteen päällä.
- ▶ Paina ruohonleikkurissa olevaa Stop-painiketta ennen ylösnostamista. Nosta aina ruohonleikkuria kahvasta. (Katso kuva 4)

Onnistuneen valmistelun jälkeen voit joko heti aloittaa ruohonleikkuun kuittaamalla ”Leikkaa”, tai odottaa seuraavaa ohjelmanmukaista leikkuvaihetta, Bosch AUTO Calendar

Function ohjelmoinnin mukaisesti (edellyttää aikaisempaa asetusta).

Voit myös määrittää tehtäväsi mukaisen leikkuaikasunnitelman.

Likimääräinen ajoaika puutarhan täydelliseen kartoitukseen annetaan tässä. Ota huomioon, että ajoaika vaihtelee riippuen nurmikon kunnosta ja sen kohteiden määrästä.

100 m ²	4,5 h
350 m ²	12 h
400 m ²	14 h

Määritä aikasuunnitelma tiheillä toistoilla. Täten saavutat hyvät ruohonleikkutulokset, akun lataus kestää pidempään ja vältyt leikkujätteistä nurmikollasi.

On suositeltavaa leikata nurmikko tavanomaisella ruohonleikkurilla ennen asennusta ja ennen uuden kauden ensimmäistä ruohonleikkua (jos leikattava ruoho on yli 5 mm).

Huomio: Indegon teräjäjärjestelmä on suunniteltu lyhyen ruohon (3–5 mm) leikkaamiseen. Leikkujätteen voi jättää silpuna nurmikon lannoitteeksi.

Indegon leikkukorkeus voidaan asettaa arvoihin 30, 40 ja 50 mm. Paina leikkukorkeuspainiketta kerran asettaaksesi 40 mm, kaksi kertaa 30 mm varten ja leikkukorkeuden nol-lauspainiketta (□) palataksesi 50 mm korkeuteen. (katso kuva 5).

Huomio: Aseta ensimmäisten viikkojen ajaksi leikkukorkeus arvoon 50 mm, jotta rajoitinlanka ei tulisi leikatuksi. Sen jälkeen ruoho peittää langan.

Kun ruohonleikkuu on alkanut

- puutarhalaitte toimii tilassa ”manuaal.” Kunnes nurmikko on leikattu tai Stop-painiketta on painettu. Leikkuu keskeytyy ainoastaan akun latausta varten.
- Puutarhalaitte työskentelee keskeytymättä ohjelmitavassa ”Kalenteri” tilassa tai Bosch AUTO Calendar Function tilassa aikaikkunassa. Leikkuu keskeytyy ainoastaan akun latausta varten. Katkaistaksesi leikkuun ennen aikaikkunan loppua voit painaa Stop-painiketta tai lähettää ruohonleikkuri telakkaan. Jos nurmikko on leikattu ennen aikaikkunan loppua, puutarhalaitte kääntyy takaisin telakkaan.

Tunnistimet

Puutarhalaitteessa on seuraavat tunnistimet:

- **nostotunnistin** aktivoituu ja kytkee pois moottorin sekä terät, jos puutarhalaitetta nostetaan.
- **kiepsahdustunnistin** huomaa, jos puutarhalaitte makaa pohja ylöspäin, ja kytkee moottorin ja terät pois päältä.
- **Estotunnistin** tunnistaa kosketuksella kohteita/esteitä puutarhalaitteen työstölevyvedellä ja aikaansaa suunnanvaihdon.
- **kallistustunnistin** aktivoituu, jos puutarhalaitte saavuttaa 45° kallistuskulman.

Kun jokin tunnistimista aktivoituu, esim. nostotunnistin, näkyy näytössä viesti: ”nosta”.

136 | Suomi

Akun lataus

Akku on varustettu lämpötilanvalvonnalla, joka sallii latauksen ainoastaan akun sisälämpötilan ollessa alueella 5 °C – 45 °C. Akkua ladataan aina ruohonleikkurin ollessa telakassa.







Litiumioniakku toimitetaan osittain ladattuna. Saadaksesi täyden kapasiteetin akusta, tulee puutarhalaitte ladata täyteen latausasemassa ennen ensimmäistä käyttöä.

Litiumioniakkua voidaan ladata milloin vain lyhentämättä akun elinikää. Latauksen keskeytys ei vaurioita akkua.

Akun tyhjetessä käytössä tai purkautuessaan suojakytkenä pysäyttää puutarhalaitteen: terät eivät enää liiku.

Valikkonavigointi

Seuraavat taulukot selvittävät eri valikkokohtia.

Asetukset	Alivalikko 1	Alivalikko 2	Selvitys
 Leikkaa			Indego aloittaa leikkurin toimintatilassa manuaali Ruohonleikkuri aloittaa leikkurin, kun kuitauspainiketta painetaan
 Kalenteri	Bosch Auto *	Työstä viikoittaisia täysleikkuita Työstä viikonpäivää	Bosch AUTO Calendar Function mukautuu nurmikon koon mukaan. AUTO Calendar Function-toiminnolla ovat seuraavat asetukset mahdollisia: – täysleikkurien määrä viikossa (1 – 3) ja – viikon leikkuripäivät (esim. sunnuntain poissulkemiseksi)
	Ajastus	Muuta (kyseinen päivä) Älä leikkaa	Ohjelmoi leikkurikaasuunnitelma asettamalla yksittäiset leikkuripäivät ja aikaikkunat (jopa 2 päivää kohti). Poista ajankohtainen aikaikkuna valitulle päivälle näytössä näytetään täysleikkurien määrä viikossa valituille päiville ja kelloajoille
	Off/manuaali.		Valitse tämä vaihtoehto, jos aikasuunnitelmaa ei tule käyttää. Indego aloittaa leikkurin vain aktiivisella "Leikkaa" (tai käyttämällä "App for Connect"-mallia).
 Asetukset	 Turvallisuus	Autom. lukitus On Off Vaihda PIN Hälytys On Off	PIN-koodi tarvitaan uuteen aktivointiin Autom. lukitus- ja turvakaisutoimien jälkeen. Nämä painikkeet ovat aina toiminnassa PIN-koodin muutos vaatii ensin voimassaolevan PIN-koodin syötön Aktivoi hälytyksen Hälytys on deaktivoitu eikä kuulu
	 Pvm. ja aika		Kelloajan ja päivämäärän muutos
	 Kieli		Näytössä näkyvän kielen muutos
	 Informaatiota	Järjest. tila Virheloki	Antaa informaatiota liitännän signaali-voimakkuudesta, akun varustilasta, järjestelmätiedoista sekä ruohonleikkurin käyttö- ja latausajasta Ruohonleikkurin vikahistoria

* Vain Indego 350/400 mallit (saatavissa App for Connect Model kautta)

Asetukset	Alivalikko 1	Alivalikko 2	Selvitys
 Asetukset	 Lisäasetukset	Johdon ID	Muuttaa rajoitinlangan ID:n, jos lähistöllä on häiriötä
		Nurmen olosuht.	Valitse vaihtoehtoista epätasainen, normaali ja liukas. Muuttaa pohjan aaltoisuustunnistimen herkkyyden nurmikον valitun tilan mukaan.
 Työkalut		Kartoita uudell.	Poistaa ajankohtaisen leikkuusuunnitelman
		Tehdasasetukset	Puutarhalaitteen palautus tehdasasetuksiin poistaa kaikki henkilökohtaiset asetukset (paitsi PIN). Tehdasasetuksiin palautuksen jälkeen puutarhalaitteen on kartoitettava puutarha uudelleen
		Taso	Antaa tietoa puutarhalaitteen pohjakulmasta. Jos puutarhalaitte on telakassa ja piste on vastaanottimen ulottumattomissa, on valittava uusi sijainti tasaisesta paikasta
		Johdon signaali	Rajoitinlangan lähettämä signaali havaitaan

* Vain Indego 350/400 mallit (saatavissa App for Connect Model kautta)

Vianetsintä

Online Support



<http://www.bosch-indego.com>



Vian oire	Mahdolliset vialähteet	Korjaus
Lataustelakan LED vilkkuu	Rajoitinlanka on katkennut, liian pitkä tai liian lyhyt. Lanka ei ole liitettyä ja ruohonleikkuri ei ole telakassa	Tarkista, että rajoitinlanka ei ole katkennut ja on pituudeltaan väliltä 20 ja 250 m. Kytke sen jälkeen käyttäjänite pois päältä ja uudelleen päälle. Noudata ruohonleikkurin asennusoppaan ohjeita.
Voimakas värinä/melu	Terän mutteri/-ruuvi on löysällä Terä on vahingoittunut	Kiristä terän mutteri/-ruuvi 2,5 Nm vääntömomentilla Terän vaihto
Puutarhalaitte ei telakoidu luotettavasti	Rajoitinlankaa ei ole liitetty oikein telakkaan Rajoitinlanka on lähellä häiriölähdettä	Noudata asennusoppaan ohjeita langan liittämistä Pidä riittävä etäisyys rajoitinlangan ja häiriölähteen välissä (n. 1 m) Muuta rajoitinlangan ID valikossa

138 | Suomi

Vian oire	Mahdolliset vikälähteet	Korjaus
Puutarhalaite ei toimi	Katkaisin ei ole kytkettynä	Poista ruohonleikkuri telakasta, kytke päälle katkaisijasta ja aseta ruohonleikkuri uudelleen telakkaan (tarkista, että telakka on kytkettynä – LED palaa vihreänä). Paina kuittauspainiketta jotta näyttö syttyy. Syötä nelinumeroinen PIN-koodi ruohonleikkurin aktivoimiseksi.
	Tukkeutuma mahdollinen	Kytke aina ensin katkaisija pois päältä, sen jälkeen tarkista alueen ruohonleikkurin alla ja poistat tukoksia tarvittaessa. (käytä aina puutarhakäsineitä)
	Akku ei ole täydessä latauksessa	Aseta ruohonleikkuri telakkaan akkujen latausta varten. Telakan on oltava päällä.
	Ruoho on liian pitkä	Leikkaa nurmikko vähintään 40 mm korkeuteen ennen Indegon käyttöä. Aseta suurempi leikkuukorkeus
	Akku on liian kylmä/liian kuuma	Anna ruohonleikkurin jäähtyä/lämmetä älä aseta telakkaa suoraan aurinkoon. Ruohonleikkuri toimii, kun sisäisen akun lämpötila on alueella 5°C – 45°C
	Rajoitinlanka on lähellä häiriölähdettä	Huolehdi riittävästä etäisyydestä rajoitinlangan ja häiriölähteen välillä (n. 1 m) Muuta rajoitinlangan ID valikossa
Puutarhalaitteessa ei ole lataustoimintaa	Akku on liian kylmä/liian kuuma	Anna ruohonleikkurin jäähtyä/lämmetä älä aseta telakkaa suoraan aurinkoon. Ruohonleikkuri toimii, kun sisäisen akun lämpötila on alueella 5°C – 45°C
	Telakka ei ole päällä	Kytke sähkön syöttö telakkaan. Ota yhteys Bosch-huoltopisteeseen, jos telakka ei käynnisty
Nurmikko osittain leikkaamatta	Ruohonleikkuri tarvitsee useampia ratoja pystyäkseen leikkaamaan puutarha valmiiksi/liian paljon puutarhaobjekteja lähiympäristössä	Anna ruohonleikkurin leikata nurmikon kokonaan 3 x, koko nurmikon käsittelyä varten
	Aikaikkuna on liian pieni, kun nurmikon koko otetaan huomioon	Suurena leikkuu-aikaikkunaa tai käytä toimintoa Bosch AUTO Calendar Function
	Etäisyys rajoitinlankojen välillä liian pieni	Varmista vähintään 75 cm etäisyys yksittäisten puutarhaobjektien rajoitinlankojen välillä Pidä vähintään 75 cm etäisyys puutarhaobjektien rajoitinlangan ja nurmikkoreunan rajoitinlangan välissä
	Kuoppainen nurmikonpinta	Valitse valikossa epätasainen nurmikonpohja. Noudata asennusoppaan asennusohjeita – Tasoita nurmikon epätasaisuudet/poista aaltoisuus nurmikon pohjasta/rajaa alueet rajoitinlangalla
	Ruoho on liian pitkä	Leikkaa nurmikko vähintään 40 mm korkeuteen ennen Indegon käyttöä. Aseta suurempi leikkuukorkeus
	Puutarhan kaltevuudet liian jyrkkiä	Varmista, että ruohonleikkuri työskentelee ainoastaan rinteissä, joiden kaltevuus on alle 15 astetta.
	Kosteus/märkä nurmikko	Älä käytä ruohonleikkuria huonolla säällä
	Puutarhassa on liikaa puutarhaobjekteja	Poista objektit/esteet puutarhasta tai rajaa ne rajoitinlangalla
	Metallirakenne nurmikon pinnan alla tai sen lähellä	Noudata asennusoppaan objekteja koskevia ohjeita
Puutarhalaite jää seisomaan puutarhaan	Kosteus/märkä nurmikko	Älä käytä ruohonleikkuria huonolla säällä
	Objekteja/esteitä ei ole rajattu	Poista objektit/esteet puutarhasta tai rajaa ne rajoitinlangalla

Vian oire	Mahdolliset vikälähteet	Korjaus
Puutarhalaitte leikkaa tarkoituksetta kukkia jne. puutarhassa tai ajaa määrättyjen esteiden yli	Alle 5 cm korkeita objekteja/esteitä ei ole rajattu	Merkitse este rajoitinlangalla 30 cm etäisyydellä tai poista objektit/esteet
Puutarhalaitte näyttää leikkaavan ilman logiikkaa	Looginen leikkuujärjestelmä riippuu puutarhan kunnosta (esim. Ruohonleikkuri siirtyy lämpimään leikkaamattomaan alueeseen edellisen leikatun pisteen sijasta) Ruohonleikkuri ei aina siirry suorassa linjassa määrättyjen alueiden välillä Rajoitinlanka on ristissä rajatussa objektissa	Katso lisätietoja asennusoppaasta Jos jokin alue jää leikkaamatta tai ruohonleikkuri toistaa leikkuuliikkeitä useasti Kartoita puutarha uudelleen Ei aiheuta toimenpiteitä Tarkista, että rajoitinlanka on asennettu myötöpäivään objektien ympäri Tarkista asennus
Rajoitinlanka leikkautuu yhä uudelleen	Piikkien välinen lanka ei ole riittävän kireä Piikkien välinen etäisyys on yli 75 cm	Kiristä rajoitinlanka ja varmista, että piikkien välinen etäisyys on alle 75 cm. Käytä lankaliittimiä leikkauskohtien korjaukseen. Älä aja sammaleenpoistajan tai haravointilaitteen kanssa rajoitinlangan yli
Puutarhalaitte jättää jälkeensä epäsäännöllisen leikkuuviikon/huonon leikkauslaadun	Leikkuukorkeus on liian pieni Ruohonleikkuri tarvitsee lisää leikkuuratoja puutarhan leikkaamiseen Leikkuuterä on tylsä Tukkeutuma mahdollinen	Aseta suurempi leikkuukorkeus Anna ruohonleikkurin leikata nurmikon kokonaan 3 x, koko nurmikon käsittelyä varten Käännä leikkuuterä tai vaihda se uuteen (suositellaan jokaiseen uuteen kauteen) Kytke aina ensin katkaisija pois päältä, sen jälkeen tarkista alueen ruohonleikkurin alla ja poista tukoksia tarvittaessa. (käytä aina puutarhakäsineitä)
Lataaminen ei ole mahdollista	Latauskoskettimet hapettuneita	Puhdista latauskoskettimet
Rajoitinlankaa ei tunnisteta	Langan liittimet hapettuneita	Poista eriste langasta uudelleen kunnan kosketuksen saavuttamiseksi
Leikkuukorkeustunnistin on juuttunut	Tukkeutuma mahdollinen	Kytke aina ensin katkaisija pois päältä, sen jälkeen tarkista alueen ruohonleikkurin alla ja poista tukoksia tarvittaessa. (käytä aina puutarhakäsineitä)

Asiakaspalvelu ja käyttöneuvonta

www.bosch-garden.com

Ilmoita kaikissa kyselyissä ja varaosatilauksissa 10-numeroinen tuotenumero, joka löytyy puutarhalaitteen mallikilvestä. Lähetä tarvittaessa robottileikkuri ja lataustelakka aina yhdessä Bosch-keskushuoltoon.

Lisäksi tarvitaan puutarhalaitteesi ohjelmaversio (katso ”**Va-likko > Asetukset > Järjestelmäasetukset > Tieto**”).

Suomi

Robert Bosch Oy
Bosch-keskushuolto
Pakkalantie 21 A
01510 Vantaa

Voitte tilata varaosat suoraan osoitteesta www.bosch-pt.fi.

Puh.: 0800 98044

Faksi: 010 296 1838

www.bosch.fi

Kuljetus

Toimitukseen kuuluvat litiumioniakut ovat vaara-ainelain määräysten alaisia. Käyttäjä saa kuljettaa akkuja kadulla ilman erikoistoimenpiteitä.

Toimitettaessa sivullisen kautta (esim.: lentorahti tai huolinta) on noudatettava pakkausta ja merkintää koskevia erikoisvaatimuksia. Tällöin on lähetyksen valmistelussa ehdottomasti käytettävä vaara-aineasiatuntijaa.

Hävitys

Älä heitä puutarhalaitteita, latauslaitteita tai akkuja/paristoja talousjätteisiin!

140 | Ελληνικά

Vain EU-maita varten:

Eurooppalaisen direktiivin 2012/19/EU mukaan käyttökelvottomat sähkö- ja elektronikalaitteet ja eurooppalaisen direktiivin 2006/66/EY mukaan vialliset tai loppuun käytetyt akut/paristot täytyy kerätä erikseen ja toimittaa ympäristöystävälliseen kierrätykseen.

- ▶ **Sisäänrakennettuja akkuja saa irrottaa ainoastaan hävitystä varten.** Kotelon avaaminen saattaa tuhota puutarhalaitteen.
- ▶ **Vain huoltopalvelu saa irrottaa sisäänrakennettuja akkuja hävitystä varten.**

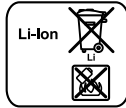
Akut/paristot:**Litiumioni:**

Katso ohjeita kappaleessa "Kuljetus".

Oikeus teknisiin muutoksiin pidätetään.

Ελληνικά

Ευχαριστούμε που προτιμήσατε το χλοοκόπτη ρομπότ Indego. Παρακαλούμε να διαβάσετε τις υποδείξεις ασφαλείας που ακολουθούν πριν εγκαταστήσετε τον Indego.

Υποδείξεις ασφαλείας

Προσοχή! Διαβάστε προσεκτικά τις οδηγίες που ακολουθούν. Εξοικειωθείτε με τα στοιχεία χειρισμού και τη σωστή χρήση του μηχανήματος κήπου. Παρακαλούμε διαφυλάξτε καλά τις οδηγίες χειρισμού για κάθε μελλοντική χρήση.

Ερμηνεία των συμβόλων επάνω στο μηχάνημα κήπου

Υπόδειξη κινδύνου, γενικά. Να βεβαιώνετε ότι το μηχάνημα κήπου δεν μπλοκάρει και δεν φράσσει εξόδους ή εξόδους.



Προειδοποίηση: Διαβάστε τις οδηγίες χρήσης πριν χρησιμοποιήσετε το μηχάνημα κήπου.



Προειδοποίηση: Πριν από οποιαδήποτε εργασία στο ίδιο το μηχάνημα καθώς και όταν το ανασηκώνετε πρέπει να διακόπτετε την τροφοδότησή του με το διακόπτη απομόνωσης.



Προσοχή: Μην αγγίζετε τα περιστρεφόμενα μαχαίρια. Τα μαχαίρια είναι κοφτερά. Έτσι προστατεύετε τα δάχτυλα των ποδιών και των χεριών σας από έναν ενδεχόμενο ακρωτηριασμό.



Περιμένετε να ακινητοποιηθούν όλα τα εξαρτήματα του μηχανήματος κήπου πριν τα αγγίξετε. Τα μαχαίρια συνεχίζουν να περιστρέφονται μετά την απενεργοποίηση του μηχανήματος κήπου και μπορεί να προκαλέσουν τραυματισμούς.



Φροντίστε να μην διατρέχουν κίνδυνο τραυματισμού από εκσφενδονιζόμενα ξένα σώματα τυχόν παρευρισκόμενα άτομα.



Προειδοποίηση: Φροντίστε, να βρίσκεστε πάντα σε ασφαλή απόσταση από το μηχάνημα κήπου όταν αυτό εργάζεται.



Μην ανεβαίνετε και μην κάθεστε επάνω στο μηχάνημα κήπου.



Ο φορτιστής είναι εξοπλισμένος με έναν μετασχηματιστή ασφαλείας.

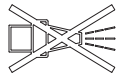

Μην χρησιμοποιείτε πλυντικά υψηλής πίεσης ή υδροσωλήνες, για να καθαρίζετε το μηχάνημα κήπου.



Να βεβαιώνετε ότι, το σύρμα οριοθέτησης είναι ολόκληρο στερεωμένο στο έδαφος, χωρίς βρόχους. Οι χαλαροί βρόχοι μπορεί να οδηγήσουν σε σκόνταμμα.

Χειρισμός

- ▶ **Να απενεργοποιείτε το μηχάνημα κήπου μέσω του διακόπτη απομόνωσης πριν από κάθε εργασία σ' αυτό (π. χ. συντήρηση, αλλαγή εργαλείου κτλ.) καθώς και όταν το μεταφέρετε ή-και το αποθηκεύετε.**
- ▶ Τα παιδιά πρέπει να επιτηρούνται. Έτσι εξασφαλίζεται, ότι αυτά δε θα παίξουν με το μηχάνημα κήπου.
- ▶ Μην επιτρέψετε ποτέ τη χρήση του μηχανήματος κήπου σε παιδιά ή σε άτομα με περιορισμένες φυσικές, αισθητηριακές ή πνευματικές ικανότητες ή έλλειψη πείρας και/ή έλλειψη γνώσεων που/ή δεν είναι εξοικειωμένα με τις παρούσες οδηγίες χρήσης. Δεν αποκλείεται η ηλικία του χειριστή να περιορίζεται από σχετικές εθνικές διατάξεις.
- ▶ Μην χρησιμοποιείτε το μηχάνημα κήπου όταν είστε ξυπόλητοι ή όταν φοράτε ανοιχτά σανδάλια. Να φοράτε πάντοτε στερεά παπούτσια και μακριά παντελόνια.
- ▶ Μην εργάζεστε με το χλοοκοπτικό όταν ο καιρός είναι άσχημος, ιδιαίτερα όταν επικείται καταιγίδα.
- ▶ Όταν πλησιάζετε ή όταν χειρίζεστε το μηχάνημα κήπου πρέπει να κρατάτε την ισορροπία σας και να φροντίζετε για την ασφαλή στάση του σώματός σας, ιδιαίτερα στις κατηφορίες καθώς και όταν το γρασίδι είναι υγρό. Να μην σκύβετε προς τα εμπρός. Ν χειρίζεστε το μηχάνημα επιμελώς και χωρίς βιασύνη.
- ▶ Ο χειριστής ή ο χρήστης ευθύνονται για τυχόν ατυχήματα ή ζημιές σε ανθρώπους ή την περιουσία τους.
- ▶ Πατήστε αμέσως το κόκκινο πλήκτρο διακοπής ανάγκης όταν κατά τη λειτουργία του μηχανήματος κήπου δημιουργηθεί κάποιος κίνδυνος.
- ▶ Να εγκαθιστάτε το σύρμα οριοθέτησης κανονικά, σύμφωνα με τις οδηγίες εγκατάστασης.
- ▶ Να ελέγχετε τακτικά την περιοχή στην οποία εργάζεστε με το μηχάνημα κήπου και να απομακρύνετε όλες τις πέτρες, τα ξύλα, τα σύρματα και κάθε άλλο ξένο αντικείμενο.
- ▶ Να μην τοποθετείτε ηλεκτρικά καλώδια στην περιοχή που εργάζεστε. Όταν ένα ηλεκτρικό καλώδιο μπλεχτεί στο ρομπότ κοπής τότε, πριν το απομακρύνετε, πρέπει να απομονώσετε από το δίκτυο.
- ▶ Να βεβαιώνετε τακτικά ότι το μαχαίρι, οι βίδες του μαχαριού και οι διατάξεις κοπής του μηχανήματος κήπου δεν έχουν φθαρεί ή χαλάσει. Για να αποφύγετε τις ασύμμετρες κινήσεις να αντικατασταίνετε ολόκληρο το σετ του μαχαριού μαζί με τις βίδες του.
- ▶ Μην χρησιμοποιήσετε ποτέ το μηχάνημα κήπου με χαλασμένα προστατευτικά καλύμματα ή χωρίς διατάξεις ασφαλείας.

142 | Ελληνικά

- ▶ Να μην βάζετε τα χέρια σας και τα πόδια σας κοντά σε ή κάτω από περιστρεφόμενα εξαρτήματα.
- ▶ Μην ανασηκώσετε και μη μεταφέρετε ποτέ το μηχάνημα κήπου όταν ο κινητήρας του λειτουργεί.
- ▶ Μην αφήσετε το μηχάνημα κήπου να εργάζεται ανεπιτήρητο όταν γνωρίζετε ότι άμεσα κοντά σ' αυτό βρίσκονται παιδιά ή άλλα άτομα.
- ▶ Να θέσετε το μηχάνημα κήπου σε λειτουργία σύμφωνα με τις οδηγίες χρήσης κρατώντας ασφαλή.
- ▶ Να μην χρησιμοποιείτε το μηχάνημα κήπου ταυτόχρονα με έναν καταβρεχτήρα. Να καθορίζετε ένα κατάλληλο χρονοπρόγραμμα για να εξασφαλίσετε ότι το δυο συστήματα δε θα λειτουργήσουν ταυτόχρονα.
- ▶ Σε περίπτωση που το μηχάνημα κήπου, για οποιοδήποτε λόγο, πέσει μέσα στο νερό, τότε βγάλτε το από το νερό και απενεργοποιήστε το μέσω του διακόπτη ποιήστες. Μην θέσετε το μηχάνημα κήπου σε λειτουργία αλλά απευθυνθείτε στο Service της Bosch.
- ▶ **Να μην προβαίνετε σε μετατροπές στο μηχάνημα κήπου.** Μη εγκεκριμένες μετατροπές μπορεί να επηρεάσουν αρνητικά την ασφάλεια του μηχανήματος κήπου και προκαλέσουν αύξηση των κραδασμών.

Να απενεργοποιείτε το μηχάνημα κήπου μέσω του διακόπτη ποιήστες:

- όταν εξουδετερώνετε τυχόν μπλοκαρίσματα,

- όταν ελέγχετε ή καθαρίζετε το μηχάνημα κήπου ή διεξάγετε κάποια εργασία σ' αυτό,
- για να το αποθηκεύσετε,
- όταν το μηχάνημα κήπου δονείται ασυνήθιστα (σταματήστε το μηχάνημα κήπου και ελέγξτε το αμέσως),
- μετά τη σύγκρουση με ένα ξένο αντικείμενο. Ελέγξτε μήπως το μηχάνημα κήπου έχει υποστεί κάποια ζημιά και απευθυνθείτε στο Service της Bosch για την εκτέλεση τυχόν απαραίτητων επισκευών.

Συντήρηση

- ▶ **Να φοράτε πάντοτε γάντια κηπουρικής όταν βάζετε τα χέρια σας στην περιοχή των μαχαιριών ή όταν εργάζεστε.**
- ▶ **Να απενεργοποιείτε το μηχάνημα κήπου με το διακόπτη απομόνωσης όταν πρόκειται να διεξάγετε κάποια εργασία σ' αυτό.**
- ▶ **Να βγάξετε το φιν από την πρίζα πριν από κάθε εργασία στο σταθμό φόρτισης ή, αντίστοιχα, στη συσκευή τροφοδοσίας.**

Να καθαρίζετε το μηχάνημα κήπου εξωτερικά με μια μαλακή βούρτσα και ένα πανί. **Μην χρησιμοποιήσετε νερό ή διαλύτες και μέσα στίλβωσης.** Να αφαιρείτε τακτικά όλα τα κολλημένα χορτάρια και όλα τα ιζήματα, ιδιαίτερα από τις σχισμές αερισμού.

Να αναποδογυρίζετε το μηχάνημα κήπου και να καθαρίζετε τακτικά τα μαχαίρια. Για την αφαίρεση γερά κολλημένων υπολειμμάτων να χρησιμοποιείτε μια σκληρή βούρτσα ή έναν ξύστη. (βλέπε εικόνα Α)

Τα μαχαιρία μπορεί να γυριστούν (βλέπε εικόνα Β)

- ▶ Να βεβαιώνετε ότι κάθονται γερά και ασφαλώς όλα τα παξιμάδια, οι πύροι και οι βίδες. Έτσι έχετε την εγγύηση ότι το μηχάνημα κήπου λειτουργεί ασφαλώς. (βλέπε εικόνα Β)
- ▶ Να επιθεωρείτε τακτικά το μηχάνημα κήπου και να αντικαταστήσετε τυχόν χαλασμένα ή φθαρμένα εξαρτήματα. Έτσι συμβάλλετε στη δική σας ασφάλεια.
- ▶ Να χρησιμοποιείτε μόνο ανταλλακτικά από την Bosch.
- ▶ Αν χρειαστεί, αντικαταστήστε ολόκληρο το σετ του μαχαιριού μαζί με τις βίδες του.

Χειμερινή αποθήκευση και μεταφορά.

- ▶ **Θέστε το ρομπότ κοπής μέσω του διακόπτη απομόνωσης.**
- ▶ Ο Indego είναι έτοιμος για λειτουργία υπό θερμοκρασίες μεταξύ 5 °C και 45 °C. Το χειμώνα, όταν η θερμοκρασία είναι διαρκώς χαμηλότερη από 5 °C, ο Indego και ο σταθμός εκκίνησης πρέπει αποθηκεύονται σε ένα ασφαλές, στεγνό χώρο, μην προσιτό στα παιδιά.

Μην τοποθετείτε ξένα αντικείμενα επάνω στο μηχάνημα κοπής και το σταθμό φόρτισης.

Να χρησιμοποιείτε τη γνήσια συσκευασία όταν πρόκειται να μεταφέρετε τον Indego σε μεγάλες αποστάσεις.

Το μηχάνημα κήπου μπορεί να αποθηκευτεί και στην τσάντα φύλαξης του Indego 400.

- ▶ Να αποθηκεύετε το μηχάνημα κήπου υπό θερμοκρασίες -20 °C έως 50 °C. Π. χ. να μην αφήνετε το μηχάνημα κήπου στο αυτοκίνητο, εκτεθειμένο στην ηλιακή ακτινοβολία.

USB

- ▶ Το μηχάνημα κήπου διαθέτει μια διεπαφή USB-που χρησιμεύει αποκλειστικά για την ενημέρωση του λογισμικού. Να χρησιμοποιείτε μόνο εγκεκριμένα USB.org-Stick και εγκεκριμένα καλώδια USB.org OTG.
- ▶ **Μην χρησιμοποιήσετε τη διεπαφή USB για άλλους σκοπούς. Μη συνδέσετε άλλες εξωτερικές συσκευές.**

Κίνδυνοι από την μπαταρία

- ▶ Η μπαταρία πρέπει να φορτίζεται μόνο από τον εγκεκριμένο σταθμό φόρτισης της Bosch.
- ▶ Ο Indego λειτουργεί υπό θερμοκρασίες από 5 °C έως 45 °C. Σε περίπτωση που η θερμοκρασία της μπαταρίας βρίσκεται έξω από αυτήν την περιοχή θερμοκρασίας, τότε στον Indego εμφανίζεται ένα σχετικό μήνυμα και δεν εγκαταλείπει το σταθμό εκκίνησης. Όταν ο Indego βρίσκεται σε λειτουργία ή θα επιστρέψει στο σταθμό εκκίνησης ή θα ακινητοποιηθεί.
- ▶ Να αποφεύγετε κάθε επαφή με το μηχάνημα κήπου όταν η μπαταρία χάνει απροσδόκητα υγρά. Συμβουλευτείτε ένα γιατρό όταν έρθετε σε επαφή με τα υγρά.

- ▶ Όταν η μπαταρία χαλάσει μπορεί τα υγρά της να διαφύγουν και να υγράνουν γειτονικά εξαρτήματα. Ελέγξτε τα εξαρτήματα αυτά και απευθυνθείτε στην Bosch.
- ▶ **Δεν επιτρέπεται το άνοιγμα του μηχανήματος κήπου και της μπαταρίας που βρίσκεται μέσα σ' αυτό.** Κίνδυνος βραχυκυκλώματος και ηλεκτροπληξίας.
- ▶ **Να προστατεύετε το μηχάνημα κήπου από φωτιά.** Μπορεί να εκραγεί η μπαταρία. Ειδοποιήστε την υπηρεσία έκτακτης ανάγκης σε περίπτωση που η μπαταρία πιάσει φωτιά ή εκραγεί.
- ▶ Όταν το μηχάνημα κήπου χαλάσει ή χρησιμοποιηθεί αντισυνήθιστα μπορεί να διαφύγουν αναθυμιάσεις από την μπαταρία. Αφήστε να μπει φρέσκος αέρας και συμβουλευτείτε ένα γιατρό όταν αισθανθείτε ενοχλήσεις. Οι αναθυμιάσεις μπορεί να ερεθίσουν τις αναπνευστικές οδούς.

Υποδείξεις ασφαλείας για το φορτιστή και τη συσκευή τροφοδοσίας

- ▶ Για τη φόρτιση του μηχανήματος κοπής να χρησιμοποιείτε το γνήσιο σταθμό φόρτισης της Bosch και το αντίβρίσκειταιχο ηλεκτρικό καλώδιο. Διαφορετικά δημιουργείται κίνδυνος έκρηξης και πυρκαγιάς.
- ▶ **Να ελέγχετε τακτικά το σταθμό εκκίνησης, το ηλεκτρικό καλώδιο και το φως.** Όταν χαλάσουν ή παλιώσουν ο σταθμός εκκίνησης ή/και το τροφοδοτικό πρέπει να αφαιρεθούν από το ηλεκτρικό δίκτυο και να μην ξαναχρησιμοποιηθούν πλέον. Μην ανοίξετε ο ίδιος/η ίδια το σταθμό εκκίνησης ή/και το τροφοδοτικό. Τυχόν επισκευές πρέπει να διεξάγονται με γνήσια ανταλλακτικά από το εξειδικευμένο προσωπικό της Bosch. Τυχόν ζημιές στο σταθμό φόρτισης, το τροφοδοτικό, το ηλεκτρικό καλώδιο ή/και το φως αυξάνουν τον κίνδυνο ηλεκτροπληξίας.
- ▶ **Να μην χρησιμοποιείτε το σταθμό φόρτισης και τη συσκευή τροφοδοσίας επάνω σε μια εύφλεκτη επιφάνεια (π. χ. επάνω σε χαρτιά, υφάσματα κτλ.) ή μέσα σε εύφλεκτο περιβάλλον.** Κίνδυνος πυρκαγιάς εξαιτίας της θέρμανσης του σταθμού φόρτισης και της συσκευής τροφοδοσίας που αναπτύσσεται κατά τη διάρκεια της φόρτισης.
- ▶ **Να επιτηρείτε τα παιδιά.** Έτσι εξασφαλίζετε ότι τα παιδιά δεν θα παίξουν με το σταθμό φόρτισης, τη συσκευή τροφοδοσίας ή το μηχάνημα κήπου.
- ▶ Η τάση της πηγής ρεύματος πρέπει να ταυτίζεται με τα στοιχεία που αναγράφονται επάνω στη συσκευή τροφοδοσίας.
- ▶ Προτείνουμε να συνδέετε το τροφοδοτικό σε μια πρίζα μέσω ενός προστατευτικού διακόπτη (διακόπτης FI) με ρεύμα διαρροής 30 mA. Να ελέγχετε τακτικά τη λειτουργία του προστατευτικού διακόπτη.
- ▶ Το ηλεκτρικό καλώδιο πρέπει να ελέγχεται κι αυτό τακτικά.

► Σε περίπτωση πλημμύρας πρέπει να απομονώνετε το σταθμό εκκίνησης και το τροφοδοτικό από το ηλεκτρικό δίκτυο και να ειδοποιείτε το Service της Bosch.

► Μην αγγίζετε ποτέ το φινιρίσματα ή/και άλλα φινιρίσματα με υγρά χέρια.





► Να μην περνάτε με το μηχάνημα κήπου πάνω από το ηλεκτρικό καλώδιο να μην το ζουλάτε και να μην το τεντώνετε επειδή μπορεί να υποστεί ζημιά. Να προστατεύετε το καλώδιο από υπερβολικές θερμοκρασίες. Λάδια και κοφτερές ακμές.

Το τροφοδοτικό διαθέτει, για λόγους ασφαλείας, μια προστατευτική μόνωση και γι' αυτό δε χρειάζεται γείωση. Η τάση λειτουργίας ανέρχεται σε 230 V AC, 50 Hz (σε χώρες μη μέλη της ΕΕ σε 220 V, 240 V, ανάλογα με την εκάστοτε έκδοση). Περισσότερες πληροφορίες μπορείτε να πάρετε από τα εξουσιοδοτημένα καταστήματα Service της Bosch.

Σε αμφίβολες περιπτώσεις ρωτήστε έναν εκπαιδευμένο ηλεκτρολόγο ή το πλησιέστερο κατάστημα Service της Bosch.

Σύμβολα

Τα σύμβολα που ακολουθούν είναι σημαντικά για την ανάγνωση και την κατανόηση των οδηγιών χρήσης. Παρακαλούμε να αποτυπώσετε στο μυαλό σας τα σύμβολα και τη σημασία τους. Η σωστή ερμηνεία των συμβόλων συμβάλλει στον καλύτερο και ασφαλέστερο χειρισμό του μηχανήματος κήπου.

Σύμβολο	Σημασία
	Φορέστε προστατευτικά γάντια
	Εγκεκριμένη ενέργεια
	Απαγορευμένη ενέργεια
	Εξαρτήματα/Ανταλλακτικά

Χρήση σύμφωνα με τον προορισμό

Το μηχάνημα κήπου προορίζεται για την κοπή γρασιδιού στον ιδιωτικό τομέα.

Μην χρησιμοποιήσετε το ρομπότ κοπής μέσα σε εσωτερικούς χώρους.

Μην χρησιμοποιήσετε το ρομπότ κοπής για άλλους σκοπούς, διαφορετικά αυξάνει ο κίνδυνος ατυχημάτων και ζημιών στο μηχάνημα κήπου. Μην προσπαθήσετε να μετασκευάσετε το ρομπότ κοπής επειδή αυτό μπορεί να προκαλέσει ατυχήματα ή/και ζημιές στο μηχάνημα κήπου.

Τεχνικά χαρακτηριστικά

Αυτόματος χλοοκόπτης	Μονάδες SI	Indego 350	Indego 400	Indego 350 Connect	Indego 400 Connect
Αριθμός ευρετηρίου		3 600 HB0 0..	3 600 HB0 0..	3 600 HB0 1..	3 600 HB0 1..
Πλάτος κοπής	cm	19	19	19	19
Ύψος κοπής	mm	30 – 50	30 – 50	30 – 50	30 – 50
Κλίση πλαγιάς (μέγιστη)	°	15	15	15	15
Μέγεθος επιφάνειας εργασίας					
– μέγιστη	m ²	350	400	350	400
– ελάχιστη	m ²	20	20	20	20
– ανά φόρτιση μπαταρίας έως*	m ²	35	35	35	35
Βάρος	kg	8	8	8	8
Βαθμός προστασίας		IPX4	IPX4	IPX4	IPX4

Αριθμός σειράς

βλέπε την πινακίδα κατασκευαστή στο μηχάνημα κήπου

*εξαρτάται από το ύψος κοπής, την κατάσταση του χορταριού και την υγρασία

**Εσωτερική θερμοκρασία μπαταρίας

Τα στοιχεία ισχύουν για ονομαστικές τάσεις [U] 230 V. Υπό διαφορετικές τάσεις και σε εκδόσεις ειδικές για τις διάφορες χώρες τα στοιχεία αυτά μπορεί να διαφέρουν.

146 Ελληνικά					
Αυτόματος χλοοκόπτης	Μονάδες SI	Indego 350	Indego 400	Indego 350 Connect	Indego 400 Connect
Μπαταρία					
		Ιόντων λιθίου	Ιόντων λιθίου	Ιόντων λιθίου	Ιόντων λιθίου
Ονομαστική τάση	VDC	18	18	18	18
Χωρητικότητα	Ah	2,5	2,5	2,5	2,5
Αριθμός των στοιχείων μπαταρίας		5	5	5	5
Χρόνος λειτουργίας, μέσος*	min	30	30	30	30
Χρόνος φόρτισης μπαταρίας (μέγιστος)	min	45	45	45	45
Σύρμα οροθέτησης					
Σύρμα οροθέτησης					
– συμπαριδιδόμενο καλώδιο	m	100	125	100	125
– εγκατεστημένο μήκος, ελάχιστο	m	20	20	20	20
– εγκατεστημένο μήκος, μέγιστο	m	250	250	250	250
Σταθμός φόρτισης					
Αριθμός ευρετηρίου		F 016 L68 963	F 016 L68 963	F 016 L68 963	F 016 L68 963
Τάση εισόδου	VDC	24	24	24	24
Κατανάλωση ρεύματος Φόρτιση/Σύρμα οροθέτησης εν λειτουργία	W	55/12	55/12	55/12	55/12
Ρεύμα φόρτισης (έως)	A	2,3	2,3	2,3	2,3
Εγκριμένη περιοχή θερμοκρασίας **	°C	5 – 45	5 – 45	5 – 45	5 – 45
Βάρος	kg	1,65	1,65	1,65	1,65
Βαθμός προστασίας		IPX4	IPX4	IPX4	IPX4
Συσκευή τροφοδοσίας					
Αριθμός ευρετηρίου					
Ελβετία		F 016 L69 439	F 016 L69 439	F 016 L69 439	F 016 L69 439
Αγγλία		F 016 L69 437	F 016 L69 437	F 016 L69 437	F 016 L69 437
Υπόλοιπη Ευρώπη		F 016 L69 170	F 016 L69 170	F 016 L69 170	F 016 L69 170
Νότια Κορέα		F 016 L69 441	F 016 L69 441	F 016 L69 441	F 016 L69 441
Τάση εισόδου (εναλλασσόμενο ρεύμα)	V	220 – 240	220 – 240	220 – 240	220 – 240
Κατηγορία μόνωσης		□ / II	□ / II	□ / II	□ / II
Συχνότητα	Hz	50/60	50/60	50/60	50/60
Τάση εξόδου (συνεχές ρεύμα)	V	24	24	24	24
Βαθμός προστασίας		IPX7	IPX7	IPX7	IPX7
Βάρος	kg	0,8	0,8	0,8	0,8

*εξαρτάται από το ύψος κοπής, την κατάσταση του χορταριού και την υγρασία

**Εσωτερική θερμοκρασία μπαταρίας

Τα στοιχεία ισχύουν για ονομαστικές τάσεις [U] 230 V. Υπό διαφορετικές τάσεις και σε εκδόσεις ειδικές για τις διάφορες χώρες τα στοιχεία αυτά μπορεί να διαφέρουν.

Πληροφορίες για θόρυβο και δονήσεις

Τιμές εκπομπής θορύβου, υπολογισμένες κατά EN 50636-2-107.

Η χαρακτηριστική στάθμη θορύβου της συσκευής εξακριβώθηκε σύμφωνα με την καμπύλη A και ανέρχεται σε: Στάθμη ακουστικής ισχύος 61 dB (A). Ανασφάλεια μέτρησης K = 2 dB.

Ερμηνεία των συμβόλων για την εγκατάσταση (Βλέπε σελίδες 3 – 7)

Στόχος ενέργειας	Εικόνα	Σελίδα
Συσκευασία/Αποσυσκευασία του μηχανήματος κήπου	1	4
Εμπίκνωση του σύρματος οριοθέτησης	2	5
Τοποθέτηση του σύρματος οριοθέτησης γύρω από ένα εσωτερικό αντικείμενο	3	5
Σήκωμα και μεταφορά του μηχανήματος κήπου	4	6
Ρύθμιση ύψους κοπής	5	6
Καθαρισμός	A	7
Συντήρηση	B	7

Εγκατάσταση

Με τον κωδικό QR που ακολουθεί μπορείτε να δείτε ένα βίντεο σχετικά με την εγκατάσταση του Indego στον ιστότοπο www.bosch-indego.com. Εναλλακτικά διαβάστε τις οδηγίες εγκατάστασης που συνοδεύουν το προϊόν.



Υπόδειξη: Ο σταθμός εκκίνησης πρέπει να τοποθετηθεί σε ένα εξωτερικό περιθώριο της επιφάνειας του γρασιδιού, επάνω στο σύρμα οριοθέτησης. Δεν επιτρέπεται να τοποθετηθεί κοντά σε μια αποθήκη ή παράγκα, εντός της επιφάνειας του γρασιδιού.

Υπόδειξη: Η μέγιστη απόσταση μεταξύ σύρματος οριοθέτησης και Indego εντός της περιοχής κοπής δεν επιτρέπεται να υπερβαίνει τα 16 m.

Περιορίστε τα αντικείμενα που βρίσκονται πιο χαμηλά από 5 cm κάτω από το γκαζόν, π. χ., λιμνούλες, βραγιές λουλουδιών κτλ. με ωρολογιακή φορά γύρω από το αντικείμενο.

Υπόδειξη: Ένα συμπληρωματικό σύρμα οριοθέτησης μπορεί να συνδεθεί με τη βοήθεια ενός συνδετήρα. (βλέπε εικόνες 2 – 3) Το σύρμα οριοθέτησης μπορεί να επιμηκυνθεί μέχρι τα 250 m.

Όταν πρόκειται να αναδέψετε ή να τσουγκρανίσετε το γκαζόν σας, τότε τοποθετήστε το σύρμα οριοθέτησης έως 5 cm μέσα στο έδαφος. Να πατάτε στην περιοχή του σύρματος οριοθέτησης.

Να μην σχηματίζετε γωνία κάτω των 45° κατά την τοποθέτηση του σύρματος οριοθέτησης. Διαφορετικά μπορεί να μειωθεί η απόδοση.

Ένδειξη

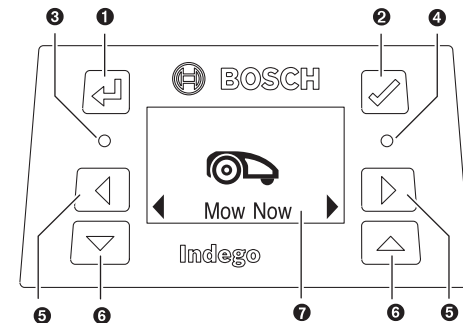

Σύμβολο	Σημασία
1	Πλήκτρο Πίσω
2	Πλήκτρο επιβεβαίωσης
3	Κόκκινη LED on: Σφάλμα Μηχάνημα κήπου
4	Πράσινη LED on: Μηχάνημα κήπου εν λειτουργία
	Πράσινη LED off: Το μηχανήμα κήπου είναι εκτός λειτουργίας. Για την ενεργοποίηση του απαιτείται ο τετραψήφιος κωδικός PIN του μηχανήματος κήπου. Ή το μηχανήμα κήπου δεν είναι συνδεδεμένο με το σταθμό φόρτισης. Ενεργοποιήστε το διακόπτη απομόνωσης και χρησιμοποιήστε τον τετραψήφιο κωδικό PIN του μηχανήματος κοπής.
5	Πλήκτρο προς τα αριστερά, προς τα δεξιά
6	Πλήκτρο προς τα επάνω, προς τα κάτω
7	Ένδειξη με παράθυρο διαλόγου

Κοπή

- ▶ **Μην αφήνετε τα παιδιά να ανεβαίνουν επάνω στο μηχανήμα κήπου.**
- ▶ **Πριν το σήκωμα πατήστε στο μηχανήμα κοπής το πλήκτρο Σtop. Να σηκώνετε το μηχανήμα κήπου πιανοντάς πάντα από τη χερολαβή. (βλέπε εικόνα 4)**

Μετά την επιτυχή εγκατάσταση μπορείτε ή να αρχίσετε αμέσως να εργάζεστε πατώντας «**Κούρεμα τώρα**» ή περιμένετε έως την επόμενη προγραμματισμένη φάση κοπής σύμφωνα με τον προγραμματισμό της λειτουργίας Bosch AUTO Calendar Function (εφόσον φυσικά έχει ρυθμιστεί προηγουμένως).

Μπορείτε επίσης να προγραμματίσετε ένα πρόγραμμα κοπής σύμφωνα με τις δικές σας ανάγκες.

Εδώ αναφέρονται οι προσεγγιστικοί χρόνοι που απαιτούνται για την πλήρη ανίχνευση του κήπου. Παρακαλούμε να λαμβάνετε υπόψη σας ότι οι χρόνοι αυτοί κυμαίνονται ανάλογα με τη σύσταση του γρασιδιού και τον αριθμό των αντικειμένων που βρίσκονται στην υπό κοπή επιφάνεια.

148 | Ελληνικά

100 m ²	4,5 h
350 m ²	12 h
400 m ²	14 h

Καταρτίστε ένα χρονοπρόγραμμα με συνεχείς επαναλήψεις. Έτσι πετυχαίνετε καλά αποτελέσματα κοπής, η φόρτιση της μπαταρίας διαρκεί περισσότερο χρόνο και αποφεύγετε τη συσσώρευση του κομμένου υλικού επάνω στο γρασίδι.

Προτείνουμε, πριν την εγκατάσταση και πριν την έναρξη της νέας σαιζόν, (όταν απαιτείται κοπή γκαζόν μεγαλύτερη από 5 mm) να κουρέψετε το γκαζόν σας με ένα παραδοσιακό χλοοκοπτικό.

Υπόδειξη: Το σύστημα μέτρησης του Indego έχει εξελιχθεί για την κοπή κοντού χορταριού (3 – 5 mm). Το κομμένο υλικό μπορεί να παραμείνει ως κοπρόχωμα-λίπασμα στο έδαφος. Το ύψος κοπής του Indego μπορεί να ρυθμιστεί σε 30, 40 ή 50 mm. Πατήστε το πλήκτρο κοπής μια φορά για να ρυθμίσετε ύψος κοπής 40 mm], δυο φορές για ύψος κοπής 30 mm και το πλήκτρο επαναφοράς του ύψους κοπής (⏮) για ύψος κοπής 50 mm. (βλέπε εικόνα 5).

Υπόδειξη: Κατά την πρώτη εβδομάδα πρέπει να ρυθμίσετε ύψος κοπής 50 mm. Έτσι αποφεύγεται η κοπή του σύρματος οριοθέτησης. Στη συνέχεια το σύρμα καλύπτεται από το γκαζόν.

Μόλις αρχίσει η κοπή

- το μηχάνημα κήπου εργάζεται στον τρόπο λειτουργίας **«Χειροκίνητα»** μέχρι να τελειώσει η κοπή ή μέχρι να πατηθεί το πλήκτρο Στοπ. Η κοπή διακόπτεται για να φορτιστεί η μπαταρία.
- το μηχάνημα κήπου εργάζεται αδιάκοπα στην προγραμματισμένη **«Ημερολόγιο»** ή, μέσω της λειτουργίας AUTO Calendar Function της Bosch εντός ενός καθορισμένου χρονικού παραθύρου. Η κοπή διακόπτεται για να φορτιστεί η μπαταρία. Για να διακοπεί η κοπή πριν τον τερματισμό του χρονικού παραθύρου πατήστε το πλήκτρο Στοπ ή στείλτε το μηχάνημα κοπής στο σταθμό εκκίνησης. Σε περίπτωση που η επιφάνεια κουρευτεί πριν τερματιστεί το χρονικό παράθυρο τότε το μηχάνημα κήπου επιστρέφει στο σταθμό εκκίνησης.

Μενού-Πλοήγηση

Οι παρακάτω πίνακες εξηγούν τα διάφορα σημεία των μενού.

Ρυθμίσεις	Υπομενού 1	Υπομενού 2	Ερμηνεία
	Κούρεμα τώρα		Ο Indego αρχίζει την κοπή στη χειροκίνητη λειτουργία Το μηχάνημα αρχίζει την κοπή μόλις πατηθεί το πλήκτρο επιβεβαίωσης
	* Μόνο για Indego 350/400 (διατίθεται μέσω του App für Connect Modelle)		

Αισθητήρες

Το μηχάνημα κήπου διαθέτει τους εξής αισθητήρες:

- Ο **Αισθητήρας ανασκώματος** ενεργοποιείται και διακόπτει τη λειτουργία του κινητήρα και την κίνηση του μαχαιριού όταν το μηχάνημα κήπου ανασκωθεί.
- Ο **Αισθητήρας ανατροπής** αναγνωρίζει ότι το μηχάνημα κήπου αναποδογύρισε και διακόπτει τη λειτουργία του κινητήρα και την κίνηση του μαχαιριού.
- Ο **Αισθητήρας μπλοκαρίσματος** αναγνωρίζει τυχόν αντικείμενα/εμπόδια που βρίσκονται στην τροχιά του μηχανήματος κήπου και διατάσσει την αλλαγή της πορείας.
- Ο **Αισθητήρας κλίσης** ενεργοποιείται όταν η κλίση του μηχανήματος κήπου ανέλθει σε 45°.

Όταν ενεργοποιηθεί ένας αισθητήρας, π.χ. ο αισθητήρας ανασκώματος, τότε στην οθόνη εμφανίζεται το μήνυμα «ανασκώμα».

Φόρτιση μπαταρίας







Η μπαταρία διαθέτει μια διάταξη επιτήρησης της θερμοκρασίας η οποία επιτρέπει τη φόρτιση της μπαταρίας μόνο εντός μιας περιοχής θερμοκρασίας από 5 °C έως 45 °C.

Η Μπαταρία φορτίζεται πάντα όταν το μηχάνημα κοπής βρίσκεται στο σταθμό εκκίνησης.

Η μπαταρία ιόντων λιθίου παραδίδεται μερικώς φορτισμένη. Για να αποκτήσει η μπαταρία την πλήρη χωρητικότητά της πρέπει, πριν χρησιμοποιηθεί για πρώτη φορά, να φορτιστεί πλήρως στο σταθμό φόρτισης.



Η μπαταρία ιόντων λιθίου μπορεί να φορτιστεί ανά πάσα στιγμή. Η διακοπή της φόρτισης δεν βλάπτει την μπαταρία.

Όταν η μπαταρία είναι άδεια ή σχεδόν άδεια το μηχάνημα κήπου τίθεται εκτός λειτουργίας μέσω μιας προστατευτική διάταξης: Τα μαχαιρία δεν κινούνται πλέον.

Ρυθμίσεις	Υπομενού 1	Υπομενού 2	Ερμηνεία
 Ημερολόγιο	Bosch Auto *	Επεξεργαστείτε τον αριθμό των ολοκληρωτικών κοπών ανά εβδομάδα Επεξεργαστείτε την ημέρα της εβδομάδας	Η λειτουργία AUTO Calendar Function προσαρμόζεται στο ύψος του εκάστοτε γρασιδιού. Με τη λειτουργία AUTO Calendar Function μπορείτε να διεξάγετε τις εξής ρυθμίσεις: – Τον αριθμό των ολοκληρωτικών κοπών ανά εβδομάδα (1 έως 3) και – τις ημέρες κοπής της εβδομάδας (π.χ. για να αποκλείσετε την Κυριακή)
	Χρονοπρόγραμμα	Επεξεργασία (τρέχουσα ημέρα) Όχι κούρεμα	Καταρτίστε ένα πρόγραμμα κοπής ρυθμίζοντας επί μέρους ημέρες κοπής και χρονικά παράθυρα (έως 2 ανά ημέρα). Δια γράψτε τα τρέχοντα χρονικά παράθυρα για την επιλεχθείσα ημέρα Στην οθόνη εμφανίζονται ο αριθμός των ολοκληρωτικών κοπών ανά εβδομάδα για τις εκάστοτε επιλεχθείσες ημέρες και τους ρυθμισμένους χρόνους
	OFF/Χειροκίνητα		Επιλέξτε τη λειτουργία αυτή όταν δεν επιθυμείτε την εφαρμογή χρονοδιαγράμματος. Ο Indego αρχίζει την κοπή μόνο όταν ενεργοποιηθεί η εντολή «Κοπή τώρα» (ή μέσω του App για τα Connect Modelle).
 Ρυθμίσεις	 Ασφάλεια	Αυτóm. κλειδωμα On	Για την εκ νέου ενεργοποίηση μετά από αυτόματο κλειδωμα και απενεργοποίηση ανάγκης απαιτείται ο κωδικός PIN. Αυτά τα πλήκτρα είναι διαρκώς ενεργά
		Off	Αυτά τα πλήκτρα είναι διαρκώς ενεργά
	Αλλαγή PIN	Η αλλαγή ενός κωδικού PIN απαιτεί την εισαγωγή ενός ισχύοντος κωδικού PIN	
	Συναγερμός On Off	Ενεργοποιεί το συναγερμό Ο συναγερμός είναι απενεργοποιημένος και δεν ηχεί	Αλλαγή ώρας και ημερομηνίας
 Ημερομηνία & Ώρα			Αλλαγή της γλώσσας στην οθόνη
 Γλώσσα			
 Πληροφορίες	Κατ. συστήματος	Παρέχει πληροφορίες σχετικά με την ισχύ και τη σύνδεση του σήματος, την κατάσταση φόρτισης της μπαταρίας, πληροφορίες για το ίδιο το σύστημα καθώς και πληροφορίες για τη διάρκεια λειτουργίας και τη διάρκεια ζωής του χλοοκοπτικού	
	Πρωτ. σφαλμάτων	Ιστορικό σφαλμάτων του χλοοκοπτικού	
 Προχωρημένα	ID σύματος	Αλλάζει την ID του ρύματος οριοθέτησης σε περίπτωση παρεμβολών άμεσα στη γύρω περιοχή	
	Συνθήκες γκαζόν	Επιλέξτε μεταξύ μη επιπεδο, κανονικό, ολισθερό. Αλλάζει την ευαισθησία του αισθητήρα των διακυμάνσεων του εδάφους, ανάλογα με την εκάστοτε επιλεγμένη κατάσταση γκαζόν.	
	Επαναχαρτογράφ.	Δια γράφει το τρέχον πρόγραμμα κοπής	
Εργοσ. ρυθμίσεις		Με την επαναφορά στο μηχάνημα κήπου των εργοστασιακών ρυθμίσεων διαγράφονται όλες οι προσωπικές ρυθμίσεις (εκτός του κωδικού αριθμού PIN). Μετά την επαναφορά των εργοστασιακών ρυθμίσεων το μηχάνημα κήπου πρέπει να χαρτογραφηθεί εκ νέου.	

* Μόνο για Indego 350/400 (διατίθεται μέσω του App für Connect Modelle)

150 | Ελληνικά

Ρυθμίσεις	Υπομενού 1	Υπομενού 2	Ερμηνεία
 Ρυθμίσεις	 Εργαλεία	Επίπεδο	Παρέχει πληροφορίες σχετικά με τη γωνία μεταξύ εδάφους και μηχανήματος κήπου. Όταν το μηχάνημα κήπου βρίσκεται στη βάση του και το σημείο βρίσκεται εκτός της εμβέλειας του δέκτη πρέπει να επιλεγεί μια νέα θέση σε μια επίπεδη επιφάνεια
		Σύρμα σήματος	Αναγνωρίζεται το σήμα του σύρματος οριοθέτησης

* Μόνο για Indego 350/400 (διατίθεται μέσω του App für Connect Modelle)

Αναζήτηση σφαλμάτων

Online Support



<http://www.bosch-indego.com>



Συμπτώματα	Πιθανή αιτία	Θεραπεία
Αναβοσβήνει η LED στο σταθμό φόρτισης	Το σύρμα οριοθέτησης διακόπηκε ή είναι πολύ μακρύ ή πολύ κοντό. Το σύρμα δεν είναι συνδεδεμένο και το χλοοκοπτικό δε βρίσκεται στο σταθμό εκκίνησης	Βεβαιωθείτε ότι το σύρμα οριοθέτησης δεν έχει κοπεί καθώς και ότι το μήκος του ανέρχεται σε 20 έως 250 m. Στη συνέχεια διακόψτε και επανασυνδέστε την τάση τροφοδοσίας. Για τη ρύθμιση του χλοοκοπτικού εφαρμόστε τις οδηγίες εγκατάστασης.
Ισχυροί κραδασμοί/ θόρυβοι	Χαλαρή/Χαλαρό βίδα/παξιμάδι μαχαιριού Χαλασμένο μαχαίρι	Σφίξτε τη βίδα/το παξιμάδι μαχαιριού με ροπή στρέψης 2,5 Nm Αλλαγή μαχαιριού
Το μηχάνημα κήπου δεν εφαρμόζει σωστά	Το σύρμα οριοθέτησης δεν έχει στερεωθεί καλά στο σταθμό εκκίνησης Το σύρμα οριοθέτησης βρίσκεται κοντά στην πηγή των παρεμβολών	Εφαρμόστε τις οδηγίες εγκατάστασης για τη στερέωση του σύρματος. Να διατηρείτε επαρκή απόσταση (περίπου 1 m) από την πηγή παρεμβολών Αλλάξτε στο μενού την ID του σύρματος οριοθέτησης
Το μηχάνημα κήπου δεν λειτουργεί	Δεν είναι ON ο διακόπτης απομόνωσης Πιθανός φραγμός Η μπαταρία δεν είναι εντελώς φορτισμένη	Βγάλτε το χλοοκοπτικό από το σταθμό εκκίνησης θέστε το διακόπτη απομόνωσης στη θέση ON και τοποθετήστε το χλοοκοπτικό πάλι στο σταθμό εκκίνησης (βεβαιωθείτε ότι ο σταθμός εκκίνησης βρίσκεται εν ενεργεία – LED ανάβει με χρώμα πράσινο). Πατήστε το πλήκτρο επιβεβαίωσης για να φωτιστεί η οθόνη. Εισάγετε τον τετραψήφιο κωδικό PIN για να ενεργοποιηθεί το μηχάνημα κοπής Πριν τον έλεγχο της περιοχής κάτω από το χλοοκοπτικό πρέπει να θέτετε πάντοτε το διακόπτη ποιήστες στη θέση OFF. Αν χρειαστεί αφαιρέστε τυχόν μπλοκαρίσματα (να φοράτε πάντοτε γάντια κηπουρικής) Για να φορτωθεί η μπαταρία θέστε το μηχάνημα κοπής επάνω στο σταθμό εκκίνησης. Ο σταθμός εκκίνησης πρέπει να έχει τεθεί σε λειτουργία.

Συμπτώματα	Πιθανή αιτία	Θεραπεία
	Πολύ μακρύ χορτάρι	Για να χρησιμοποιήσετε τον Indego πρέπει πρώτα να κόψετε το γκαζόν τουλάχιστον έως 40 mm. Ρυθμίστε μεγαλύτερο ύψος κοπής
	Πολύ κρύα/Πολύ ζεστή μπαταρία	Αφήστε το χλοοκοπτικό να ζεσταθεί/να κρυώσει ή μην εκθέτετε το σταθμό εκκίνησης άμεσα στην ακτινοβολία του ηλίου. Το χλοοκοπτικό εργάζεται μόνο όταν η εσωτερική θερμοκρασία της μπαταράς ανέρεται σε 5 °C – 45 °C.
	Το σύρμα οριοθέτησης βρίσκεται κοντά στην πηγή των παρεμβολών	Να κρατάτε επαρκή απόσταση ανάμεσα στο σύρμα οριοθέτησης και την πηγή των παρεμβολών (περίπου 1 m) Αλλάξτε στο μενού την ID ίτου σύρματος οριοθέτησης
Καμιά λειτουργία φόρτισης στο μηχάνημα κήπου	Πολύ κρύα/Πολύ ζεστή μπαταρία	Αφήστε το χλοοκοπτικό να ζεσταθεί/να κρυώσει ή μην εκθέτετε το σταθμό εκκίνησης άμεσα στην ακτινοβολία του ηλίου. Το χλοοκοπτικό εργάζεται μόνο όταν η εσωτερική θερμοκρασία της μπαταράς ανέρεται σε 5 °C – 45 °C.
	Ο σταθμός εκκίνησης δεν έχει τεθεί σε λειτουργία	Συνδέστε τάση στο σταθμό εκκίνησης. Όταν δεν ξεκινήσει ο σταθμός εκκίνησης απευθυνθείτε στο Service της Bosch
Το γρασίδι δεν είναι παντού κομμένο	Το μηχάνημα κοπής χρειάζεται περισσότερες λωρίδες για να τελειώσει την κοπή/Πάρα πολλά αντικείμενα άμεσα στη γύρω περιοχή	Για να κουρέψετε ολόκληρη την επιφάνεια του γρασιδιού σας αφήστε το χλοοκόπτη να κόψει το γρασίδι 3 x κομπλέ
	Το παράθυρο χρόνου είναι πολύ μικρό γι' αυτό το μέγεθος της επιφάνειας γρασιδιού	Αυξήστε το χρονικό παράθυρο κοπής ή εφαρμόστε τη λειτουργία Bosch AUTO Calendar Function
	Πολύ μικρή απόσταση έως το σύρμα οριοθέτησης	Να αφήνετε απόσταση τουλάχιστο 75 cm ανάμεσα στα σύρματα οριοθέτησης και τα επί μέρους αντικείμενα Να κρατάτε τουλάχιστο απόσταση 75 cm ανάμεσα στο σύρμα οριοθέτησης γύρω από το αντικείμενο κήπου και το σύρμα οριοθέτησης στα περιθώρια του γκαζόν
	Ανομοιόμορφο γρασίδι	Επιλέξτε στο μενού ανώμαλο υπόστρωμα γκαζόν. Ακολουθήστε τις οδηγίες εγκατάστασης – Εξομάλυνση ανωμαλιών γκαζόν/Αφαιρέστε τις διακυμάνσεις εδάφους/Οριοθετήστε τους τομές με το σύρμα οριοθέτησης
	Πολύ μακρύ χορτάρι	Για να χρησιμοποιήσετε τον Indego πρέπει πρώτα να κόψετε το γκαζόν τουλάχιστον έως 40 mm. Ρυθμίστε μεγαλύτερο ύψος κοπής
	Πολύ απότομες κλίσεις στον κήπο	Φροντίστε το μηχάνημα κήπου να εργάζεται σε επιφάνειες με μέγιστη κλίση έως 15 βαθμούς.
	Υγρό/Βρεγμένο γκαζόν	Μην χρησιμοποιήσετε το μηχάνημα κήπου υπό άσχημες καιρικές συνθήκες
	Πολλά αντικείμενα μέσα στον κήπο	Αφαιρέστε τα αντικείμενα/τα εμπόδια από τον κήπο ή οριοθετήστε τα με σύρμα οριοθέτησης
	Μεταλλική κατασκευή κάτω ή δίπλα από την επιφάνεια γκαζόν	Ακολουθήστε τις οδηγίες εγκατάστασης για αντικείμενα
Το μηχάνημα κήπου ακινητοποιείται μέσα στον κήπο	Υγρό/Βρεγμένο γκαζόν	Μην χρησιμοποιήσετε το μηχάνημα κήπου υπό άσχημες καιρικές συνθήκες
	Μη οριοθετημένα αντικείμενα/εμπόδια	Αφαιρέστε τα αντικείμενα/τα εμπόδια από τον κήπο ή οριοθετήστε τα με σύρμα οριοθέτησης
Το μηχάνημα κήπου κόβει χωρίς εντολή λουλούδια κτλ. ή περνάει πάνω από ορισμένα εμπόδια	Δεν οριοθετήθηκαν αντικείμενα/εμπόδια με ύψος μικρότερο από 5 cm	Οριοθετήστε τα εμπόδια με το σύρμα οριοθέτησης σε απόσταση 30 cm η απομακρύνετε τα αντικείμενα/τα εμπόδια

152 | Ελληνικά

Συμπτώματα	Πιθανή αιτία	Θεραπεία
Όπως φαίνεται, το μηχάνημα κήπου κόβει παράλογα	Το λογικό σύστημα κοπής εξαρτάται από τις προϋποθέσεις του κήπου (π.χ. το μηχάνημα κοπής μεταβαίνει στην άμεσα επόμενη αθέριστη περιοχή αντί στο επόμενο μη θερισμένο σημείο) Το χλοοκοπτικό δεν κινείται κατ' ευθείαν γραμμή ανάμεσα σε ορισμένους τομείς Διασαύρωση του σύρματος οριοθέτησης κατά την ριοθέτηση ενός αντικειμένου	Για περισσότερες πληροφορίες βλέπε τις οδηγίες εγκατάστασης Όταν δεν κόβεται μια περιοχή ή όταν ο χλοοκόπτης επαναλαμβάνει συχνά τα ίδια βήματα κοπής: Χαρτογραφήστε τον κήπο εκ νέου εν απαιτείται βοήθεια Βεβαιωθείτε ότι το σύρμα οριοθέτησης έχει τοποθετηθεί με ωρολογιακή φορά γύρω από τα αντικείμενα Ελέγξτε την εγκατάσταση
Το σύρμα οριοθέτησης κόβεται επανειλημμένα	Το σύρμα ανάμεσα στους πασσάλους δεν είναι επαρκώς τεντωμένο Η απόσταση ανάμεσα στους πασσάλους είναι μεγαλύτερη από 75 cm	Τεντώστε το σύρμα οριοθέτησης και βεβαιωθείτε ότι η μέγιστη απόσταση ανάμεσα στους πασσάλους ανέρχεται σε 75 cm. Συνενώστε το σύρμα με κατάλληλους συνδετήρες συρμάτων. Μην περνάτε με αναδευτήρες η/και τσουγκράνες πάνω από το σύρμα οριοθέτησης
Ανομοιομορφη εικόνα κοπής/Κακή ποιότητα κοπής	Πολύ χαμηλό ύψος κοπής Το χλοοκοπτικό χρειάζεται περισσότερες λωρίδες κοπής για να κουρέψει τον κήπο Μη κοφτερά μαχαίρια κοπής Πιθανός φραγμός	Ρυθμίστε μεγαλύτερο ύψος κοπής Για να κουρέψετε ολόκληρη την επιφάνεια του γρασιδιού σας αφήστε το χλοοκόπτη να κόψει το γρασίδι 3 x κομπλέ Γυρίστε η αντικαταστήστε τα μαχαίρια κοπής (προτείνεται πριν την έναρξη της νέας σεζόν) Πριν τον έλεγχο της περιοχής κάτω από το χλοοκοπτικό πρέπει να θέτετε πάντοτε το διακόπτη ποιήστες στη θέση OFF. Αν χρειαστεί αφαιρέστε τυχόν μπλοκαρίσματα (να φοράτε πάντοτε γάντια κηπουρικής)
Η φόρτιση δεν είναι εφικτή	Οξειδωμένες επαφές φόρτισης	Καθαρίστε τις επαφές φόρτισης
Δεν αναγνωρίζεται το σύρμα οριοθέτησης	Σκουριασμένοι συνδετήρες	Γυμνώστε το σύρμα για να εξασφαλίστε πάλι κανονική σύνδεση
Σκαλώνει το πλήκτρο ύψους κοπής	Πιθανός φραγμός	Πριν τον έλεγχο της περιοχής κάτω από το χλοοκοπτικό πρέπει να θέτετε πάντοτε το διακόπτη ποιήστες στη θέση OFF. Αν χρειαστεί αφαιρέστε τυχόν μπλοκαρίσματα (να φοράτε πάντοτε γάντια κηπουρικής)

Service και παροχή συμβουλών χρήσης

www.bosch-garden.com

Όταν ζητάτε διασφαλτικές πληροφορίες καθώς και όταν παραγγέλνετε ανταλλακτικά πρέπει να αναφέρετε οπωσδήποτε το 10ψήφιο αριθμό ευρετηρίου που αναγράφεται στην πινακίδα κατασκευαστή του μηχανήματος κήπου.

Αν χρειαστεί αποστείλετε το χλοοκόπτη ρομπότ πάντα μαζί με το σταθμό φόρτισης σε ένα Servicecenter της Bosch.

Χρειάζεστε επίσης και την έκδοση λογισμικού του μηχανήματος κήπου (βλέπε «**Μενού > Ρυθμίσεις > Ρυθμίσεις συστήματος > Πληροφορίες**»).

Ελλάδα

Robert Bosch A.E.
Ερχείας 37
19400 Κορωπί – Αθήνα
Τηλ.: 210 5701258
Φαξ: 210 5701283
www.bosch.com
www.bosch-pt.gr

ABZ Service A.E.
Τηλ.: 210 5701380
Φαξ: 210 5701607

Μεταφορά

Οι περιεχόμενες μπαταρίες ιόντων λιθίου υπόκεινται στις απαιτήσεις των επικίνδυνων αγαθών. Οι μπαταρίες μπορούν να μεταφερθούν οδικώς από το χρήστη χωρίς άλλους όρους.

Όταν, όμως, οι μπαταρίες αποστέλλονται από τρίτους (π.χ. αεροπορικώς ή με εταιρία μεταφορών) πρέπει να τηρούνται διάφορες ιδιαίτερες απαιτήσεις για τη συσκευασία και τη σήμανση. Εδώ πρέπει, κατά την προετοιμασία του υπό αποστολή τεμαχίου, να ζητηθεί οπωσδήποτε και η συμβουλή ενός ειδικού για επικίνδυνα αγαθά.

Απόσυρση

Μην ρίξετε τα μηχανήματα κήπου, τους φορτιστές και τις μπαταρίες στα απορρίμματα του σπιτιού σας!

Μόνο για χώρες της ΕΕ:

Σύμφωνα με την Κοινοτική Οδηγία 2012/19/ΕΕ οι άχρηστες ηλεκτρικές και ηλεκτρονικές συσκευές και σύμφωνα με την Κοινοτική Οδηγία 2006/66/ΕΚ οι χαλασμένες ή αναλωμένες μπαταρίες δεν είναι πλέον υποχρεωτικό να συλλέγονται

ξεχωριστά για να ανακυκλωθούν με τρόπο φιλικό προς το περιβάλλον.

- ▶ **Οι ενσωματωμένες μπαταρίες επιτρέπεται να αφαιρούνται μόνο για να αποσυρθούν.** Το μηχάνημα κήπου μπορεί να καταστραφεί όταν ανοίξετε το κέλυφος του περιβλήματος.
- ▶ **Ενσωματωμένες μπαταρίες πρέπει να αφαιρούνται και να αποσύρονται μόνο από ένα εξουσιοδοτημένο κατάστημα Service.**

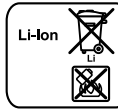
Μπαταρίες/Επαναφορτιζόμενες μπαταρίες:

Μπαταρίες ιόντων λιθίου:
Παρακαλούμε δώστε προσοχή στο κεφάλαιο «Μεταφορά».

Τηρούμε το δικαίωμα αλλαγών.

Türkçe

Indego çim biçme robotu almaya karar verdiğiniz için çok teşekkürler. Lütfen Indego'nun kurulumunu yapmadan önce aşağıdaki güvenlik talimatını okuyun.

Güvenlik Talimatı

Dikkat! Aşağıdaki talimatı dikkatle okuyun. Bahçe aletinin usulüne uygun olarak kullanımını ve kumanda elemanlarının işlevlerini tam olarak öğrenin. Bu kullanım kılavuzunu ileride başvurmak üzere güvenli bir yerde saklayın.

Bahçe aleti üzerindeki sembollerin açıklaması

Genel tehlike uyarısı.
Bahçe aleti nedeniyle hiçbir çıkışın bloke olmamasına veya kapatılmamasına dikkat edin.



Uyarı: Bahçe aletini çalıştırmadan önce kullanım kılavuzunu okuyun.



Uyarı: Bahçe aletinin kendinde bir çalışma yapmaya başlamadan veya bahçe aletini yukarı kaldırmadan önce ayırıcı şaltine basın.



Dikkat: Dönmekte olan bıçaklara dokunmayın. Bıçaklar keskindir. El veya ayak parmaklarınızın kaybindan kendinizi koruyun.



Bahçe aletinin herhangi bir parçasını tutmadan önce, bütün parçaların tam olarak durmasını bekleyin. Bahçe aleti kapandıktan sonra da bıçaklar bir süre serbest dönüşte dönerler ve yaralanmalara neden olabilirler.



Çalışırken yakınınızda bulunan kişilerin etrafa savrulabilecek yabancı cisimler tarafından yaralanmaması için gerekli önlemleri alın.



Uyarı: Bahçe aleti çalışır durumda iken aletle aranızda güvenli bir mesafe bırakın.



Hareket halindeki bahçe aletinin üzerine çıkmayın.



Bu şarj cihazı bir emniyet tranformatörü ile donatılmıştır.



Bahçe aletini temizlemek için yüksek basınçlı temizleyici veya bahçe hortumu kullanmayın.



Sınırlandırma telinin gevşek tel döngüler olmaksızın zemine iyice sabitlenip

154 | Türkçe

sabitlenmediğini kontrol edin. Gevşek tel döngüler takılıp tökezleme tehlikesi oluşturur.

Kullanım**► Bahçe aletinin kendinde bir çalışma yapmaya başlamadan önce (örneğin bakım çalışmaları, uç değiştirme vb.) ve taşıma ve depolama esnasında bahçe aletini ayırıcı şalterle kapatın.**

- Bahçe aleti ile oynamaları için çocuklara göz kulak olunmalıdır.
- Çocukların ve fiziksel, duyuşsal veya zihni yetenekleri sınırlı olan veya yeterli deneyim ve/veya bilgiye sahip olmayan ve/veya aletin nasıl kullanılacağına dair talimat almayan kişilerin bahçe aletini kullanmasına hiçbir zaman izin vermeyin. Ulusal yönetmelikler kullanıcıların yaşını sınırlayabilir.
- Bahçe aletini çıplak ayakla veya açık sandaletlerle kullanmayın. Sağlam iş ayakkabıları ve uzun pantolon kullanın.
- Elverişsiz hava koşullarında, özellikle fırtına ve sağnak yağış beklenirken çim biçme makinesi ile çalışmayın.
- Aleti kullanırken, özellikle meyilli zeminlerde ve ıslak çimlerde, her zaman dengenizi koruyun ve duruşunuzun güvenli olmasına dikkat edin. Bahçe aletini kullanırken öne doğru eğilmeyin ve uzanmayın. Bahçe aletini dikkatli ve acele etmeden kullanın.
- Bu aleti kullananlar başkalarının başına gelebilecek kazalardan veya bunların özel mülkiyetinde bulunan

mallarda meydana gelebilecek hasarlardan sorumludur.

- Bahçe aleti çalışırken herhangi tehlikeli bir durum ortaya çıktığında hemen kırmızı stop tuşuna basın.
- Sınırlandırma telinin kurulum talimatı uyarınca kusursuz biçimde yerleştirildiğinden emin olun.
- Bahçe aletinin kullanıldığı alanı düzenli aralıklarla kontrol edin ve bütün taşları, kütük parçalarını, telleri ve benzeri nesnelere uzaklaştırın.
- Çalışma alanına gerilim ileten şebeke kablosunu yatırmayın. Şebeke kablosu biçme robotu tarafından tutulursa, kablo çıkarılmadan önce şebekeden ayrılmalıdır.
- Bıçaklar, bıçak vidaları ve kesme donanımının aşınıp aşınmadıklarını veya hasar görüp görmediklerini belirlemek üzere bahçe aletini düzenli aralıklarla kontrol edin. Dengesiz çalışmayı önlemek üzere aşınan bıçakları ve bıçak vidalarını takım halinde değiştirin.
- Bahçe aletini hiçbir zaman hasarlı koruyucu kapaklarla veya güvenlik donanımı olmadan kullanmayın.
- Ellerinizi ve ayaklarınızı aletin dönen parçalarının yakınına getirmeyin.
- Motor çalışır durumda iken bahçe aletini hiçbir zaman kaldırmayın veya taşımayın.
- Yakınında evcil hayvanlar, çocuklar veya başkalarının bulunma olasılığı varsa bahçe aletini denetiminiz dışında çalıştırmayın.

- ▶ Bahçe aletini kullanım kılavuzunda açıklandığı biçimde çalıştırın ve dönen parçalardan yeterli uzaklıkta durun.
- ▶ Bahçe aleti ile sulama fıskiyesini eşzamanlı olarak kullanmayın. Bu iki sistemin eşzamanlı çalışmalarını önleyecek bir zaman planı girin.
- ▶ Bahçe aleti herhangi bir nedenle su içine düşecek olursa, aleti sudan çıkarın ve ayırıcı şalterle kapatın. Bahçe aletini çalıştırmayın ve Bosch Müşteri Servisi ile iletişime geçin.
- ▶ **Alette bir değişiklik yapmayın.** Müsaade edilmeyen değişiklikler bahçe aletinizin güvenliğini olumsuz yönde etkileyebilir ve şiddetli gürültü ile titreşimlere neden olabilir.
- ▶ Enerjiden tasarruf etmek için bahçe aletini sadece kullanacağınız zaman açın.

Bahçe aletini aşağıdaki durumlarda ayırıcı şalterle kapatın:

- blokajları giderirken,
- bahçe aletini kontrol ederken, temizlerken veya kendinde bir çalışma yaparken,
- saklamak üzere kaldırmadan önce,
- bahçe aleti alışılmışın dışında titreşim yaptığında (bahçe aletini durdurun ve hemen kontrol edin),
- bir yabancı nesneyle çarpıştıktan sonra. Bahçe aletinde bir hasar olup olmadığını kontrol edin ve onarım gerekiyorsa Bosch müşteri servisi ile iletişime geçin.

Bakım

- ▶ **Keskin bıçakların alanında meşgul olurken veya çalışırken daima bahçe eldivenleri kullanın.**
- ▶ **Bahçe aletinin kendinde bir çalışma yapmaya başlamadan önce aleti ayırıcı şalterle kapatın.**
- ▶ **Şarj istasyonu veya akım besleme cihazında bir çalışma yapmadan önce her defasında fişi prizden çekin.**

Bahçe aletinin dış yüzeyini yumuşak bir fırça ve bezle esaslı biçimde temizleyin. Su, çözücü madde veya polisaj maddesi kullanmayın. Özellikle havalandırma aralıklarında olmak üzere yapışan bütün çim artıklarını ve birikintilerini temizleyin.

Bahçe aletini alt tarafı yukarı gelecek biçimde çevirin ve bıçak bölgesini düzenli aralıklarla temizleyin. Sıkı yapışmış ve katılaşmış çim kalıntılarını temizlemek için sert bir fırça veya spatüla kullanın. (Bakınız: Şekil A) Bıçaklar çevrilebilir. (Bakınız: Şekil B)

- ▶ Çim biçme makinesini güvenli bir durumda kullanabilmek için bütün somunların, civataların ve pimlerin yerlerine iyice oturmasını sağlayın. (Bakınız: Şekil B)
- ▶ Bahçe aletini düzenli aralıklarla kontrol edin ve güvenliğinizi için aşınan veya hasarlı parçaları değiştirin.
- ▶ Sadece orijinal Bosch yedek parçaların kullanılmasına dikkat edin.
- ▶ Gerektiğinde bıçak ve vidaları takım halinde değiştirin.

156 | Türkçe

Kış mevsiminde saklama ve nakliye**► Biçme robotunu ayırıcı şalterle kapatın.**

- Indego 5 °C ile 45 °C arasında çalışır. Eğer hava sıcaklığı sürekli olarak 5 °C altına düşerse Indego'yu çocukların erişemeyeceği güvenli ve kuru bir yerde saklayın.

Biçme makinesinin veya şarj istasyonunun üzerine başka bir nesne koymayın.

Indego'yu uzun mesafelerde taşımanız gerekirse orijinal ambalajını kullanın.

Bahçe aleti Indego 400 içinde saklama çantasında saklanabilir.

- Bahçe aletini sadece –20 °C ile 50 °C arasında depolayın. Bahçe aletini örneğin yaz mevsiminde otomobil içinde bırakmayın.

USB

- Bu bahçe aleti sadece yazılım güncellemesi için kullanılan bir USB arabirimine sahiptir. Sadece izin verilen USB.org çubuklarını ve USB.org OTG kablolarını kullanın.
- **USB arabirimini başka amaçlarla kullanmayın. Harici bir cihaz takmayın.**

Aküden kaynaklanan tehlikeler

- Şarj işlemi sadece Bosch tarafından izin verilen şarj istasyonunda yapılabilir.
- Indego 5 °C ile 45 °C arasında çalışır. Akü sıcaklığı bu çalışma aralığı içinde değilse, Indego bir mesaj verir ve baz istasyonunu terk etmez. İşletme esnasında Indego baz istasyonunu

geri döner veya bulunduğu yerde kalır.

- Olağan dışı bir durum oluşur ve aküden dışarı sıvı sızacak olursa bahçe aletine temas etmekten kaçının. Dışarı sızan bu sıvı ile temasa gelecek olursanız bir hekimden yardım alın.
- Akü hasar görecektir olursa, dışarı sıvı sızabilir ve bu sıvı akünün yanındaki parçalara bulaşabilir. Bu parçaları kontrol edin ve Bosch müşteri servisi ile iletişime geçin.
- **Bahçe aletini ve içindeki aküyü açmayın.** Kısa devre ve elektrik çarpması tehlikesi vardır.
- **Bahçe aletini açık ateşe karşı koruyun.** Akünün patlama tehlikesi vardır. Akü ateş alacak veya patlayacak olursa acil servisle iletişime geçin.
- **Bahçe aleti hasar gördüğünde veya usulüne aykırı olarak kullanıldığında aküden buhar çıkabilir. Temiz hava sağlayın ve şikayetiniz olursa bir hekime başvurun.** Aküden çıkan bu buharlar solunum yollarını tahriş edebilir.

Şarj cihazı ve akım besleme cihazı için güvenlik talimatı

- **Çim biçme makinesini şarj etmek için sadece orijinal Bosch baz istasyonunu ve şebeke bağlantı kablosunu kullanın.** Aksi takdirde patlama ve yangın çıkma tehlikesi vardır.
- **Düzenli aralıklarla baz istasyonunu, güç kaynağını, kabloyu ve fişi kontrol edin. Baz**

istasyonu veya güç kaynağı hasar gördüğünde veya yıprandığında bunları akım şebekesinden ayırın ve kullanmaya devam etmeyin. Baz istasyonunu veya güç kaynağını kendiniz açmayın. Onarım işlemlerini sadece orijinal yedek parça kullanmak koşulu ile ve sadece Bosch uzman personeline yaptırın. Şarj istasyonu, güç kaynağı, kablo veya fişteki hasarlar elektrik çarpma riskini yükseltir.

► **Şarj istasyonunu ve akım besleme cihazını kolay alevlenir zeminlerde (örneğin kağıt, kumaş vb.) ve yanıcı maddelerin bulunduğu ortamlarda kullanmayın.** Şarj işlemi esnasında şarj istasyonunun ve akım besleme cihazının ısınması nedeniyle yangın tehlikesi vardır.

► **Çocuklara göz kulak olun.** Bu yolla çocukların şarj istasyonu, akım besleme cihazı veya bahçe aleti ile oynamasını önlersiniz.

► Akım kaynağının gerilimi akım besleme cihazı üzerinde belirtilen verilere uygun olmalıdır.

► Güç kaynağını sadece 30 mA hatalı akım sigortalı hatalı akım şalterli bir prize bağlayın. Hatalı akım şalterinin işlevini düzenli aralıklarla kontrol edin.

► Şebeke bağlantı kablosunda hasar olup olmadığı düzenli aralıklarla kontrol edilmelidir.

► Baz istasyonun bulunduğu yerde su baskını olduğu takdirde güç kaynağını akım şebekesinden ayırın ve Bosch müşteri servisi ile iletişime geçin.

► Şebeke bağlantı fişine veya diğer fişlere hiçbir zaman ıslak ellerle dokunmayın.





► Bağlantı kablosunun üzerinden geçmeyin, kabloyu ezmeyin veya kırmayın, aksi takdirde kablo hasar görebilir. Kabloyu sıcağa, yağa ve keskin kenarlı nesnelere karşı koruyun.

Akım besleme cihazı güvenlik nedeniyle koruyucu izolasyonludur ve topraklama gerektirmez. İşletme gerilimi 230 V AC, 50 Hz'dir (AB üyesi olmayan ülkeler için tipe göre 220 V, 240 V). Bu konuda daha ayrıntılı bilgiyi yetkili Bosch müşteri servisinden alabilirsiniz.

Emin olmadığınız durumlarda eğitilmiş bir elektrik teknisyenine veya en yakınınızdaki Bosch servis temsilcisine danışın.

Semboller

Aşağıdaki semboller kullanım kılavuzunu okumak ve anlamak için önemlidir. Bu semboller ve anlamlarını zihninize iyice yerleştirin. Sembollerini doğru yorumlamak size bahçe aletini daha iyi ve daha güvenli kullanmada yardımcı olur.

Sembol	Anlamı
	Koruyucu eldiven kullanın
	Müsaade edilen davranış
	Yasak işlem
	Aksesuar/Yedek parça

Usulüne uygun kullanım

Bu bahçe aleti özel alanlarda çim biçme için tasarlanmıştır.

Çim biçme robotunu iç mekanlarda kullanmayın.

Çim biçme robotunu başka amaçlarla kullanmayın, aksi takdirde kaza oluşma ve bahçe aletinin hasar görme riski yükselir. Çim biçme robotunda değişiklik yapmayı denemeyin, çünkü bu gibi durumlarda kazalar veya bahçe aletinde hasar oluşabilir.

158 | Türkçe

Teknik veriler

Robotik çim biçme makinesi	SI-Birimler	Indego 350	Indego 400	Indego 350 Connect	Indego 400 Connect
Ürün kodu		3 600 HB0 0..	3 600 HB0 0..	3 600 HB0 1..	3 600 HB0 1..
Kesme genişliği	cm	19	19	19	19
Kesme yüksekliği	mm	30 – 50	30 – 50	30 – 50	30 – 50
Eğim açısı (maks.)	°	15	15	15	15
Çalışma alanı büyüklüğü					
– maksimum	m ²	350	400	350	400
– minimum	m ²	20	20	20	20
– bir akü şarj ile*	m ²	35	35	35	35
Ağırlığı	kg	8	8	8	8
Koruma türü		IPX4	IPX4	IPX4	IPX4
Seri numarası		bahçe aletindeki tip etiketine bakın			
Akü		Li-Ionen	Li-Ionen	Li-Ionen	Li-Ionen
Anma gerilimi	VDC	18	18	18	18
Kapasitesi	Ah	2,5	2,5	2,5	2,5
Akü hücrelerinin sayısı		5	5	5	5
İşletme süresi, ortalama*	dak	30	30	30	30
Akü şarj süresi (maks.)	dak	45	45	45	45
Sınırlama teli					
Sınırlama teli					
– birlikte teslim edilen kablo	m	100	125	100	125
– kurulum uzunluğu, min.	m	20	20	20	20
– kurulum uzunluğu, maks.	m	250	250	250	250
Şarj istasyonu					
Ürün kodu		F 016 L68 963	F 016 L68 963	F 016 L68 963	F 016 L68 963
Giriş gerilimi	VDC	24	24	24	24
Şarjda akım çekişi/ sınırlandırma teli devrede	W	55/12	55/12	55/12	55/12
Şarj akımı (maksimum)	A	2,3	2,3	2,3	2,3
Müsaade edilen şarj sıcaklık aralığı**	°C	5 – 45	5 – 45	5 – 45	5 – 45
Ağırlığı	kg	1,65	1,65	1,65	1,65
Koruma türü		IPX4	IPX4	IPX4	IPX4
Akım besleme cihazı					
Ürün kodu					
İsviçre		F 016 L69 439	F 016 L69 439	F 016 L69 439	F 016 L69 439
İngiltere		F 016 L69 437	F 016 L69 437	F 016 L69 437	F 016 L69 437
Avrupa'nın geri kalanı		F 016 L69 170	F 016 L69 170	F 016 L69 170	F 016 L69 170
Güney Kore		F 016 L69 441	F 016 L69 441	F 016 L69 441	F 016 L69 441
Giriş gerilimi (alternatif gerilim)	V	220 – 240	220 – 240	220 – 240	220 – 240
Koruma sınıfı		□ /II	□ /II	□ /II	□ /II
Frekans	Hz	50/60	50/60	50/60	50/60
Çıkış gerilimi (doğru gerilim)	V	24	24	24	24
Koruma türü		IPX7	IPX7	IPX7	IPX7
Ağırlığı	kg	0,8	0,8	0,8	0,8

*kesme yüksekliğine, çim koşullarına ve neme bağlı

**Dahili akü sıcaklık aralığı

Veriler 230 Volt'luk bir anma gerilimi [U] için geçerlidir. Farklı gerilimlerde ve farklı ülkelere özgü tiplerde bu veriler değişebilir.

Gürültü/Titreşim bilgisi

Gürültü emisyon değerleri EN 50636-2-107 uyarınca belirlenmektedir.

Aletin A değerlendirmeli gürültü seviyesi tipik olarak şöyledir: Gürültü emisyonu seviyesi 61 dB(A). Tolerans K = 2 dB.

Kurulum için resimlerin açıklaması (Bakınız: Sayfalar 3 – 7)

İşlemin amacı	Şekil	Sayfa
Teslimat kapsamı/bahçe aletinin ambalajından çıkarılması	1	4
Sınırlandırma telinin uzatılması	2	5
Sınırlandırma telinin başka bir nesne etrafına döşenmesi	3	5
Bahçe aletinin kaldırılması ve taşınması	4	6
Kesme yüksekliğinin ayarlanması	5	6
Temizlik	A	7
Bakım	B	7

Kurulum

Aşağıdaki QR kodu ile www.bosch-indego.com adresinde Indego'nun kurulumuna ilişkin bir video izleyebilirsiniz. Ayrıca ürünle birlikte teslim edilen kurulum talimatını da izleyebilirsiniz.



Not: Şarj istasyonu çim alanının bir kenarında sınırlandırma teli üzerine konumlandırılmalıdır. Şarj istasyonu çim alanında ada oluşturan bir depo veya bahçe evi kenarına yerleştirilemez.

Not: Biçme alanında sınırlandırma teli ile Indego arasındaki maksimum mesafe 16 m'yi aşmamalıdır.

Çim yüzeyinde 5 cm'den daha derinde bulunan nesnelere, örneğin süs havuzu, çiçek yatağı ve benzerlerini, saat hareket yönünde çepeçevre sınırlandırın.

Not: Ek sınırlandırma teli bir birleştiriciye bağlanabilir. (Bakınız: Resim 2 – 3)

Sınırlandırma teli maksimum 250 m uzatılabilir.

Çimlerinizi dikleştirmek veya tırmıklamak istiyorsanız sınırlandırma telini zeminde 5 cm derine kadar döşeyin. Sınırlandırma teli alanına girmekten kaçınınız.

Sınırlandırma telini döşerken 45° altındaki açılardan kaçınınız. Bu, performansı olumsuz yönde etkileyebilir.

Gösterge

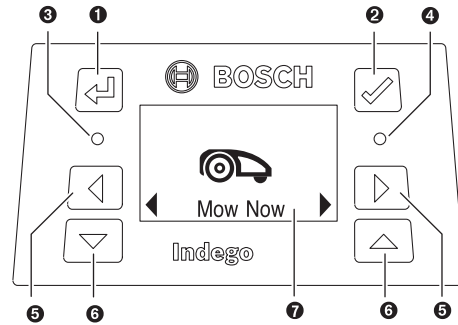

Sembol	Anlamı
1	Tuş geri
2	Basmalı tuş
3	Kırmızı LED yanar: Bahçe aletinde hata
4	Yeşil LED yanar: Bahçe aleti etkin Yeşil LED söner: Bahçe aleti pasiftir ve bahçe aletinin etkinleştirilmesi için dört haneli PIN kodunuz gereklidir. veya, bahçe aleti şarj istasyonuna bağlı değildir, ayırıcı şalter açılmalıdır ve biçme makinesinin etkinleştirilmesi için dört haneli PIN kodunuz gereklidir.
5	Tuş sola, sağa
6	Tuş aşağıya, yukarıya
7	İletişim pencereyi gösterge

Çim biçme

► Çocukları bahçe aleti üzerine bindirmeyin.

► Kaldırmadan önce biçme makinesi üzerindeki stop tuşuna basın. Bahçe aletini daima tutamaktan tutarak kaldırın. (Bakınız: Resim 4)

Başarılı bir kurulumdan sonra ya hemen **"Şimdi biçin"** ya da Bosch AUTO Calendar Function (ön ayar gereklidir) uyarınca programlama gereğince bir sonraki biçme fazına kadar bekleyebilirsiniz.

İsteğinize göre iki biçme zaman planlaması da yapabilirsiniz.

Bahçenin tam olarak biçilme süreleri yaklaşık olarak burada belirtilmektedir. Lütfen çim özelliklerine ve çim alanındaki nesne sayısına göre çalışma sürelerinin farklılık göstereceğine dikkat edin.

100 m ²	4,5 h
350 m ²	12 h
400 m ²	14 h

Sık tekrarlar için bir zaman planı belirleyin. Bu yolla daha iyi biçme sonucu elde edersiniz, akü şarjı daha uzun süre yeterli olur ve çimlerin üzerinde kesim artıklarından kaçınırsınız.

160 | Türkçe

Kurulmadan ve sezondaki ilk biçme işleminden önce (eğer çim biçme 5 mm'den uzun olacaksa) çimlerinizi geleneksel bir çim biçme makinesi ile biçmeniz tavsiye edilir.

Not: Indego'nun bıçak sistemi kısa çimlerin (3–5 mm) biçilmesi için tasarlanmıştır. Kesilen çimler çimin gübrelenmesi için oldukları yerde bir örtü olarak bırakılabilir. Indego'nun kesme yüksekliği 30, 40 ve 50 mm'ye ayarlanabilir. 40 mm'ye ayarlamak için kesme yüksekliği tuşuna bir kez, 30 mm'ye ayarlamak için iki kez ve 50 mm'ye geri gelmek için kesme yüksekliği reset tuşuna (↵) basın. (Bakınız: Resim 5).



Not: Sınırlandırma telinin kesilmemesi için ilk haftalarda biçme yüksekliğini 50 mm'ye ayarlayın. Daha sonra tel çimlerin tarafından örtülür.

Biçme başladıktan sonra

- bahçe aleti çim yüzeyi biçilinceye kadar veya stop tuşuna basılıncaya kadar **“Manuel”** modda çalışır. Biçme işlemi sadece akünün şarjı için kesilir.
- Bahçe aleti programlanabilir **“Takvim”** modunda çalışır veya bir zaman penceresinde Bosch AUTO Calendar Function yardımı ile çalışır. Biçme işlemi sadece akünün şarjı için kesilir. Biçme işlemi bir zaman penceresinden önce kesmek için stop tuşuna basın veya biçme makinesini baz istasyonuna gönderin. Çim yüzeyi zaman penceresinin dolmasından önce biçildiyse, bahçe aleti baz istasyonuna geri döner.

Navigasyon menüsü

Aşağıdaki tablolar çeşitli menü öğelerini açıklamaktadır.

Ayarlar	Alt menü 1	Alt menü 2	Açıklama
 Şimdi biç			Indego manuel modda biçme yapmaya başlar ilgili tuşa basılınca biçme makinesi biçmeye başlar
 Takvim	Bosch Auto *	Her hafta yapılacak tam biçmenin sayısını işleyin Hafta günlerini işleyin	Bosch AUTO Calendar Function kendini çim büyüklüğüne uyarlar. AUTO Calendar Function ile aşağıdaki ayarlar mümkündür: – Haftada tam biçme sayısı (1 ile 3 arası) ve – Haftada biçme günü (örneğin Pazar günleri hariç)
	Plan	Değiştir (güncel gün) Biçmeyin	Münferit biçme günleri ve zaman pencerelerini ayarlayarak bir biçme zaman planı programlayın (günde 2 kereye kadar). Seçilen güne ait güncel zaman penceresini silin Ekranda seçilen gün ve zamanlara ait haftadaki tam biçme sayısı gösterilir
	Kapalı/Manuel		Zaman planı kullanılmayacaksa bu opsiyonu seçin. Indego biçmeye sadece “Şimdi biç” seçeneğinin etkinleştirilmesi ile başlar (veya Connect modellere ait uygulama ile).

* Sadece Indego 350/400 için (uygulama üzerinden Connect modelleri için)

Sensörler**Bahçe aletinin aşağıdaki sensörleri vardır:**

- **Kaldırma sensörü** bahçe aleti kaldırıldığında etkinleşir ve bıçak tahriğini keser.
- **Devrilme sensörü** bahçe aletinin alt tarafının yukarıya geldiğini algılar ve bıçak tahriğini keser.
- Blokaj sensörü **bahçe aleti yolunda nesnelere/engellere dokunulduğunu algılar ve** bir yön değiştirme yapar.
- **Eğim sensörü** bahçe aleti 45° açığa ulaştığında etkinleşir.

Sensörlerden biri, örneğin kaldırma sensörü etkinleştirildiğinde ekranda şu mesaj görünür: “Yukarı kaldır”.

Akünün şarj edilmesi







Akü bir sıcaklık kontrol sistemi ile donatılmış olup, bu sistem akünün sadece 5 °C ile 45 °C arasında şarj edilmesine izin verir.

Biçme makinesi baz istasyonunda bulunduğu sürece akü şarj edilir.

Li-Ion akü kısmı şarjlı olarak teslim edilir. Tam akü kapasitesini elde edebilmek için ilk kullanımdan önce bahçe aletini şarj istasyonunda tam olarak şarj etmeniz gerekir.

Li-Ion aküler kullanım ömürleri kısaltmadan istendiği zaman şarj edilebilir. Şarj işleminin kesilmesi aküye zarar vermez.

Akü boşalırken ve boşaldığında bahçe aleti bir koruyucu devre ile kapatılır: Bıçaklar artık hareket etmez.

Ayarlar	Alt menü 1	Alt menü 2	Açıklama
 Ayarlar	 Güvenlik	Otomatik kilit	Autolock ve güvenlik kapamasından sonra tekrar etkinleştirme için PIN kodu gereklidir. Bu tuşlar daima etkindir
		Açık	
		Kapalı	
		PIN değiştir	PIN kodu değiştirme geçerli bir PIN kodunun girilmesini gerektirir
		Alarm	Alarmı etkinleştirir Alarm pasif durumdadır ve ses çıkmaz
		Açık	
		Kapalı	Tarih ve saatin değiştirilmesi
	 Tarih & Saat		
	 Dil		Ekrendeki dilin değiştirilmesi
		Sistem Durumu	Bağlantı sinyalinin şiddeti, akünün şarj durumu, sistem bilgileri ve çim biçme makinesinin şarj süresi hakkında bilgi verir
		Hata Günlüğü	
	 Bilgi		
	 Gelişmiş	Kablo ID	Yakındaki olası arızalarda sınırlandırma teli ID'sini değiştirir
		Çimin Durumu	Engeli, normal ve kaygan arasında bir seçim yapın. Seçilen çim durumuna göre zemin dalga sensörünün duyarlılığını değiştirir.
		Yeniden eşle	Güncel biçme planını siler
		Fabrika ayarları	Bahçe aleti fabrika ayarlarına resetlendiğinde bütün kişisel ayarlar silinir (PIN hariç). Fabrika ayarlarına resetleme yapıldıktan sonra bahçe aleti bahçeyi yeniden haritalamalıdır
	 Aletler	Seviye	Bahçe aletinin zemin açısı hakkında bilgi verir. Bahçe aleti bazda ise ve nokta algılayıcı dışında ise, düz bir zeminde yeni bir pozisyon seçilmelidir
		Kablo Sinyali	Sınırlandırma telinin sinyali algılanır

* Sadece Indego 350/400 için (uygulama üzerinden Connect modelleri için)

162 | Türkçe

Hata arama

Online destek



<http://www.bosch-indego.com>



Hata göstergesi	Olası neden	Giderilme yolu
Şarj istasyonundaki LED yanıp sönüyor	Sınırlandırma teli kopuk, çok uzun veya çok kısa. Tel bağlı değil ve çim biçme makinesi baz istasyonunda değil	Sınırlandırma telinin kopuk olup olmadığını ve 20 ile 250 m arasında bir uzunlukta olup olmadığını kontrol edin. Daha sonra gerilim beslemesini kapatın ve tekrar açın. Çim biçme makinesinin kurulumuna ilişkin talimatı izleyin.
Aşırı titreşim ve gürültü var	Bıçak somunu/-civatası gevşek Bıçaklar hasarlı	Bıçak somununu/civatasını 2,5 Nm torkla sıkın Bıçak değiştirme
Bahçe aleti güvenilir biçimde yanışmıyor	Sınırlandırma teli baz istasyonuna doğru biçimde takılı değil Sınırlandırma teli bir parazit kaynağının çok yakınında	Telin takılmasına ilişkin talimatı izleyin. Sınırlandırma teli ile parazit kaynağı arasında yeterli mesafe bırakın (yak. 1 m) Menüde sınırlandırma teli ID'sini değiştirin
Bahçe aleti çalışmıyor	Ayrırcı şalter açık değil Tıkanma olabilir Akü tam olarak şarj edilmemiş Çimler çok uzun Akü çok soğuk veya çok sıcak Sınırlandırma teli bir arıza kaynağının yakınında	Çim biçme makinesini baz istasyonundan çıkarın, ayrırcı şalteri açın ve çim biçme makinesini tekrar baz istasyonuna yerleştirin (bu esnada baz istasyonun açık olmasına dikkat edin – LED yeşil olarak yanar). Ekranın aydınlanması için onay tuşuna basın. Çim biçme makinesini etkinleştirmek için dört hanelik PIN kodunuzu girin Daima önce ayrırcı şalteri kapatın, daha sonra çim biçme makinesi altındaki alanı kontrol edin, gerekiyorsa blokajı giderin (daima bahçe eldivenleri kullanın) Aküyü şarj etmek üzere çim biçme makinesini baz istasyonuna yerleştirin. Baz istasyonu açık olmalıdır. Indego'yu kullanmadan önce çimleri en azından 40 mm'ye biçin. Daha büyük kesme yüksekliği ayarlayın Çim biçme makinesinin soğumasını/ısınmasını bekleyin veya baz istasyonunu doğrudan güneş ışığı altında bırakmayın. Dahili akü sıcaklığı 5 °C – 45 °C arasında ise çim biçme makinesi çalışır Sınırlandırma teli ile arıza kaynağı arasında yeterli bir mesafenin bulunmasına dikkat edin (yak. 1 m) Menüde sınırlandırma teli ID'sini değiştirin

Hata göstergesi	Olası neden	Giderilme yolu
Bahçe aletinde şarj fonksiyonu yok	Akü çok soğuk veya çok sıcak	Çim biçme makinesinin soğumasını/ısınmasını bekleyin veya baz istasyonunu doğrudan güneş ışığı altında bırakmayın. Dahili akü sıcaklığı 5 °C – 45 °C arasında ise çim biçme makinesi çalışır
	Baz istasyonu açık değil	Baz istasyonuna giden akım beslemesini açın. Baz istasyonu çalışmazsa Bosch müşteri servisi ile iletişime geçin
Çimler yer yer biçilmemiş	Çim biçme makinesi bahçeyi tam olarak biçmek için daha çok şeride gereksinim duyuyor/yakında çok fazla bahçe nesnesi var	Bütün çim yüzeyinin kapsanması için çim biçme makinesini çimler üzerinde 3 x komple biçme yapmasını sağlayın
	Çim büyüklüğü için zaman aralığı çok küçük	Biçme zaman penceresini büyütün veya Bosch AUTO Calendar Function'u kullanın
	Sınırlandırma teli arasındaki mesafe çok az	Münferit bahçe nesnelerinin sınırlandırma teli arasındaki mesafenin en azından 75 cm olmasına dikkat edin Bahçe nesneleri çevresindeki sınırlandırma teli ile çim kenarları sınırlandırma teli arasında en azından 75 cm mesafe bırakın
	Kaba çim durumu	Menüde çim zemini engebeyi seçin. Kurulum talimatını izleyin – Çim engebelerini düzeltin/zemin dalgalarını giderin/alanları sınırlandırma teli ile sınırlandırın
	Çimler çok uzun	Indego'yu kullanmadan önce çimleri en azından 40 mm'ye biçin. Daha büyük kesme yüksekliği ayarlayın
	Bahçedeki eğimler çok dik	Çim biçme makinesinin sadece 15 derece veya daha düşük eğimlerde çalışacağını dikkate alın.
	Nemli/ıslak çimler	Çim biçme makinesini kötü hava koşulların kullanmayın
Bahçe aleti bahçeye takılı kalıyor	Bahçe içinde çok fazla bahçe nesnesi var	Bahçe içindeki nesnelere/engelleri kaldırın veya bunları sınırlandırma teli ile sınırlandırın
	Çim yüzeyinin altında veya yanında metal nesnelere	Nesnelere ilişkin kurulum talimatını izleyin
Bahçe aleti bahçeye takılı kalıyor	Nemli/ıslak çimler	Çim biçme makinesini kötü hava koşulların kullanmayın
	Nesnelere/engeller sınırlandırılmamış	Bahçe içindeki nesnelere/engelleri kaldırın veya bunları sınırlandırma teli ile sınırlandırın
Bahçe aleti istenmeden bahçedeki çiçekleri ve benzerlerini biçiyor veya belirli engellerin üzerinden geçiyor	Yüksekliği 5 cm'den az olan nesnelere/engeller sınırlı değil	Engeli 30 cm mesafe ile sınırlandırma teli ile işaretleyin ve nesnelere/engelleri kaldırın
Bahçe aleti lojik olmadan biçiyor gibi görünüyor	Lojik biçme sistemi bahçe koşullarına bağlıdır (örneğin çim biçme makinesi bir sonraki biçilmemiş alana değil son olarak biçilmiş noktaya gidiyor)	Diğer bilgiler için kurulum talimatına bakın Bir alan biçilmezse veya çim biçme makinesi sık sık biçme adımları tekrarlarsa: Bahçeyi yeniden haritalayın
	Çim biçme makinesi her zaman belirli alanlardaki düz hatlar üzerinde hareket etmiyor	Yardım gerekli değil
	Bir nesne sınırlandırılırken sınırlandırma teli kesişme yapmış	Sınırlandırma telinin nesnelere etrafında saat hareket yönünde döşenip döşenmediğini kontrol edin Kurulumu kontrol edin

164 | Türkçe

Hata göstergesi	Olası neden	Giderilme yolu
Sınırlandırma teli sık sık kesiliyor	Tel, kazıklar arasında yeterli gerginlikte değil Kazıklar arasındaki mesafe 75 cm'den fazla	Sınırlandırma telini gerin ve kazıklar arasındaki mesafenin maksimum 75 cm olduğundan emin olun. Kesilen yerleri onarmak için tel birleştiriciler kullanın. Sınırlandırma telinin üzerinden kazıyıcı veya çim tırmıklama aletini geçirmeyin
Bahçe aleti arkasında düzensiz bir biçme profili bırakıyor/ biçme kalitesi kötü	Kesme yüksekliği çok düşük Çim biçme makinesi bahçeyi biçmek için daha fazla biçme şeridinde gereksinim duyuyor Kesici bıçak kör Tıkanma olabilir	Daha büyük kesme yüksekliği ayarlayın Bütün çim yüzeyinin kapsanması için çim biçme makinesini çimler üzerinde 3 x komple biçme yapmasını sağlayın Kesici bıçağı çevirin veya yenisini takın (her yeni mevsimde tavsiye edilir) Daima önce ayırıcı şalteri kapatın, daha sonra çim biçme makinesi altındaki alanı kontrol edin, gerekiyorsa blokajı giderin (daima bahçe eldivenleri kullanın)
Şarj işlemi mümkün değil	Şarj kontakları aşınmış	Şarj kontaklarını temizleyin
Sınırlandırma teli algılanmıyor	Tel klemensleri paslanmış	Usulüne uygun temas sağlayabilmek için teli izole edin
Biçme yüksekliği tuşu sıkışmış durumda	Tıkanma olabilir	Daima önce ayırıcı şalteri kapatın, daha sonra çim biçme makinesi altındaki alanı kontrol edin, gerekiyorsa blokajı giderin (daima bahçe eldivenleri kullanın)

Müşteri hizmeti ve uygulama danışmanlığı

www.bosch-garden.com

Lütfen bütün başvuru ve yedek parça siparişlerinizde bahçe aletinin tip etiketi üzerindeki 10 haneli ürün kodunu belirtiniz. Gerekliyse biçme robotunu ve şarj istasyonunu her zaman birlikte Bosch servis merkezine gönderin.

Ayrıca bahçe aletinizin yazılım versiyonu da gereklidir (Bakınız: "Menü > Ayarlar > Sistem ayarları > Bilgi").

Sadece Türkiye için geçerlidir: Bosch genel olarak yedek parçaları 5 yıl hazır tutar.

Türkçe

Bosch Sanayi ve Ticaret A.Ş.
Aydınevler Mah. İnönü Cad. No:20
Ofis Park A Blok
34854 Kucukyali/Maltepe
Tel.: 444 80 10
Fax: +90 216 432 00 82
E-Mail: iletisim@bosch.com.tr

İdeal Elektronik Bobinaj
Yeni San. Sit. Cami arkası No: 67
Aksaray

Tel.: 0382 2151939
Tel.: 0382 2151246

Bulsan Elektrik
İstanbul Cad. Devrez Sok. İstanbul Çarşısı
No: 48/29 İskitler
Ankara
Tel.: 0312 3415142
Tel.: 0312 3410203

Faz Makine Bobinaj
Sanayi Sit. 663 Sok. No: 18
Antalya
Tel.: 0242 3465876
Tel.: 0242 3462885

Örsel Bobinaj
1. San. Sit. 161. Sok. No: 21
Denizli
Tel.: 0258 2620666

Bulut Elektrik
İstasyon Cad. No: 52/B Devlet Tiyatrosu Karşısı
Elazığ
Tel.: 0424 2183559

Körfez Elektrik
Sanayi Çarşısı 770 Sok. No: 71
Erzincan
Tel.: 0446 2230959

Ege Elektrik
İnönü Bulvarı No: 135 Muğla Makasarası Fethiye
Fethiye
Tel.: 0252 6145701

Değer İş Bobinaj
İsmetpaşa Mah. İlk Belediye Başkan Cad. 5/C Şahinbey
Gaziantep
Tel.: 0342 2316432

Çözüm Bobinaj
İsmetpaşa Mah. Eski Şahinbey Belediyesi altı Cad. No: 3/C
Gaziantep
Tel.: 0342 2319500

Anarım Bobinaj
Raifpaşa Cad. No: 67 İskenderun
Hatay
Tel.: 0326 6137546

Günşah Otomotiv
Beylikdüzü Sanayi Sit. No: 210 Beylikdüzü
İstanbul
Tel.: 0212 8720066
Aygem
10021 Sok. No: 11 AOSB Çiğli
İzmir
Tel.: 0232 3768074
Sezmen Bobinaj
Ege İş Merkezi 1201/4 Sok. No: 4/B Yenışehir
İzmir
Tel.: 0232 4571465
Ankaralı Elektrik
Eski Sanayi Bölgesi 3. Cad. No: 43
Kayseri
Tel.: 0352 3364216
Asal Bobinaj
Eski Sanayi Sitesi Barbaros Cad. No: 24
Samsun
Tel.: 0362 2289090
Üstündağ Elektrikli Aletler
Nusretiye Mah. Boyacılar Aralığı No: 9
Tekirdağ
Tel.: 0282 6512884

Nakliye

Alet içindeki lityum iyon (Li-Ion) aküler tehlikeli madde taşıma yönetmeliği hükümlerine tabidir. Aküler başka bir yükümlülük olmaksızın kullanıcı tarafından caddeler üzerinde taşınabilir. Üçüncü kişiler eliyle yollanma durumunda (örneğin hava yolu ile veya nakliye şirketleri ile) paketleme ve etiketlemeye ilişkin özel hükümlere uyulmalıdır. Bu nedenle gönderi paketlenirken bir tehlikeli madde uzmanından yardım alınmalıdır.

Tasfiye

Bahçe aletlerini, şarj cihazlarını ve aküleri/bataryaları evsel çöplerin içine atmayın!

Sadece AB üyesi ülkeler için:



2012/19/EU yönetmeliği uyarınca kullanım ömrünü tamamlamış elektronik ve elektrikli aletler ve 2006/66/EC yönetmeliği uyarınca arızalı veya kullanım ömrünü tamamlamış aküler/bataryalar ayrı ayrı toplanmak ve çevre dostu tasfiye için geri kazanım merkezlerine gönderilmek zorundadır.

- **Alete entegre aküler sadece tasfiye amacıyla çıkarılabilirler.** Gövdenin açılmasıyla bahçe aleti tahrip edilebilir.
- **Entegre aküler tasfiye edilmek üzere sadece müşteri servisi tarafından alınabilir.**

Aküler/Bataryalar:



Li-Ion:

Lütfen "Nakliye" bölümündeki uyarı ve açıklamalara uyun.

Değişiklik haklarımız saklıdır.

Polski

Dziękujemy za zakup kosiarki automatycznej Indego. Przed przystąpieniem do instalacji kosiarki Indego należy koniecznie przeczytać poniższe wskazówki bezpieczeństwa.

Wskazówki bezpieczeństwa

Uwaga! Poniższe wskazówki należy dokładnie przeczytać. Należy zapoznać się z elementami sterującymi i prawidłową obsługą narzędzia ogrodowego. Instrukcję eksploatacji należy zachować i starannie przechowywać w celu dalszego zastosowania.

Wyjaśnienie symboli umieszczonych na narzędziu ogrodowym



Ogólna wskazówka ostrzegająca przed potencjalnym zagrożeniem.

Upewnić się, że narzędzie ogrodowe nie blokuje żadnych dróg komunikacyjnych.



Ostrzeżenie: Przed rozpoczęciem użytkowania narzędzia ogrodowego należy przeczytać instrukcję obsługi.



Ostrzeżenie: Przed przystąpieniem do jakichkolwiek prac przy narzędziu ogrodowym lub przed podniesieniem narzędzia należy wyłączyć narzędzie za pomocą odłącznika.



Uwaga: Nie dotykać obracających się noży. Noże są bardzo ostre. Istnieje niebezpieczeństwo utraty palców u rąk i nóg.



Nie wolno dotykać żadnego z elementów narzędzia ogrodowego przed ich całkowitym zatrzymaniem się. Noże obracają się jeszcze przez jakiś czas po wyłączeniu silnika narzędzia ogrodowego i mogą spowodować obrażenia.



Należy zwracać uwagę, aby osoby, przebywające w pobliżu, nie zostały skaleczone przez odrzucone podczas pracy ciała obce.



Ostrzeżenie: Podczas pracy urządzenia ogrodowego należy trzymać się w bezpiecznej odległości od niego.



Nie wolno siadać (jeździć) na narzędziu ogrodowym.



Ładowarka wyposażona została w transformator bezpieczeństwa.

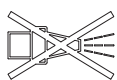

Do czyszczenia narzędzia ogrodowego nie należy stosować myjek wysokociśnieniowych ani węża ogrodowego.



Sprawdzić, czy przewód został prawidłowo zamocowany na podłożu.

Przy właściwym zamocowaniu nie powinny tworzyć się pętle. O pętle z drutu można łatwo się potknąć.

Obsługa urządzenia

► **Przed przystąpieniem do wykonywania wszelkich czynności obsługowych przy narzędziu ogrodowym (np. konserwacji, wymiany narzędzi itp), jak również przed przenoszeniem, transportem lub przechowywaniem narzędzie należy wyłączyć za pomocą odłącznika.**

- Dzieci powinny znajdować się pod nadzorem, a narzędzie ogrodowe zabezpieczone w taki sposób, żeby nie mogły się one nim bawić.
- Nie wolno w żadnym wypadku zezwolić na obsługę niniejszego narzędzia ogrodowego przez dzieci, osoby ograniczone fizycznie, czuciowo lub umysłowo, a także przez osoby z niewystarczającym doświadczeniem i/lub niedostateczną wiedzą, a także/lub przez osoby, które nie zapoznały się z niniejszymi zaleceniami. Należy zwrócić uwagę, czy w danym kraju nie istnieją przepisy, ograniczające wiek użytkownika podobnych narzędzi.
- Nie wolno używać narzędzia ogrodowego boso ani w odkrytym obuwiu. Podczas pracy należy zawsze zakładać stabilne obuwanie robocze i długie spodnie.

- ▶ Nie należy stosować kosiarki w niekorzystnych warunkach atmosferycznych, w szczególności w przypadku nadciągającej burzy.
- ▶ Podczas obsługi narzędzia ogrodowego, a także zbliżając się do niego, w szczególności na zboczach lub na mokrym trawniku, należy zwrócić uwagę na zachowanie stabilnej pozycji, dobre podparcie stóp i utrzymanie równowagi. Nie należy zbyt mocno wychylać/wyciągać się do przodu. Narzędzie należy obsługiwać ostrożnie i bez pośpiechu.
- ▶ Osoba obsługująca lub użytkująca urządzenie odpowiedzialna jest za wypadki i szkody na osobie i mieniu, wyrządzone innym osobom.
- ▶ W razie wystąpienia zagrożenia podczas użytkowania narzędzia ogrodowego, należy natychmiast wcisnąć czerwony przycisk stop.
- ▶ Instalacja przewodu ograniczającego powinna się odbyć zgodnie z zaleceniami umieszczonymi w instrukcji instalacji.
- ▶ Należy regularnie kontrolować teren, na którym będzie użyte narzędzie ogrodowe i usuwać z niego wszystkie kamienie, patyki, druty i inne zbędne przedmioty.
- ▶ W pobliżu pracującego narzędzia ogrodowego nie powinny znajdować się żadne przewody przewodzące prąd. W razie gdyby w kosiarce zaplątał się przewód sieciowy, należy przed jego usunięciem koniecznie odłączyć prąd.
- ▶ Regularnie należy kontrolować stan techniczny narzędzia ogrodowego, jego noży, śrub i zespołów tnących pod kątem ich zużycia lub uszkodzenia. Zużyte noże i ich śruby należy wymieniać całymi zestawami dla zachowania prawidłowego wyważenia.
- ▶ Nie wolno używać narzędzia ogrodowego, gdy jego osłony ochronne są uszkodzone lub gdy brakuje systemów zabezpieczających.
- ▶ Zachować bezpieczną odległość dłoni i stóp od obracających się elementów maszyny.
- ▶ Nie podnosić i nie przenosić narzędzia ogrodowego z pracującym silnikiem.
- ▶ Nie wolno nigdy użytkować narzędzia ogrodowego bez nadzoru, jeżeli w bezpośredniej bliskości znajdują się zwierzęta domowe, dzieci lub inne osoby.
- ▶ Włączyć narzędzie ogrodowe zgodnie z zaleceniami zawartymi w instrukcji obsługi i stanąć w bezpiecznej odległości od obracających się części.
- ▶ Nie wolno stosować narzędzia ogrodowego równocześnie z pracującym spryskiwaczem trawników. Należy zaprogramować plan pracy w taki sposób, aby oba systemy nie pracowały jednocześnie.
- ▶ Jeżeli narzędzie ogrodowe wpadnie do wody, należy je natychmiast wyjąć z wody i wyłączyć za pomocą odłącznika. Narzędzia ogrodowego nie wolno włączać przed

skontaktowaniem się z punktem serwisowym firmy Bosch.

► **Nie wolno przeprowadzać żadnych zmian w narzędziu ogrodowym.**

Niedopuszczalne przeróbki mogą wpłynąć na obniżenie bezpieczeństwa narzędzia ogrodowego, a także zwiększyć szumy i wibracje.

Narzędzie ogrodowe należy wyłączyć za pomocą odłącznika:

- przed przystąpieniem do usuwania materiału blokującego,
- przed kontrolą funkcjonowania, czyszczeniem, a także przed przystąpieniem do wszelkich prac obsługowych przy narzędziu ogrodowym,
- przed spakowaniem w celu przechowywania,
- gdy narzędzie ogrodowe zaczyna wibrować w nietypowy sposób (zatrzymać narzędzie ogrodowe i natychmiast zbadać tego przyczynę),
- po zderzeniu z przedmiotem obcym należy skontrolować narzędzie ogrodowe pod kątem uszkodzeń i skontaktować się z punktem serwisowym firmy Bosch w celu dokonania niezbędnych napraw.

Konserwacja

► **Podczas wykonywania prac obsługowych w pobliżu ostrych noży, należy zawsze nosić rękawice ogrodowe.**

► **Przed przystąpieniem do jakichkolwiek czynności obsługowych przy narzędziu**

ogrodowym narzędzie należy wyłączyć za pomocą odłącznika.

► **Przed przystąpieniem do jakichkolwiek czynności obsługowych przy stacji dokowania lub urządzeniu do zasilania energią elektryczną, należy wyjąć wtyczkę sieciową z gniazda.**

Oczyścić dokładnie zewnętrzne elementy narzędzia ogrodowego za pomocą miękkiej szczotki i ściereczki.

Nie używać wody ani środków, zawierających rozpuszczalniki lub substancje polerujące. Usunąć starannie trawę oraz inne zanieczyszczenia, w szczególności z otworów wentylacyjnych.

Regularnie czyścić okolice noży, układając narzędzie ogrodowe spodnią stroną ku górze. Należy stosować twardą szczotkę lub skrobak, aby usunąć mocno przyklejone złogi trawy. (zob. rys. A)

Noże można obracać. (zob. rys. B)

► Aby mieć pewność, że stan techniczny narzędzia ogrodowego gwarantuje bezpieczną pracę, należy regularnie sprawdzać, czy wszystkie nakrętki, trzpienie i śruby są mocno dokręcone. (zob. rys. B)

► Narzędzie ogrodowe należy regularnie kontrolować oraz wymieniać zużyte lub uszkodzone części.

► Należy zwracać uwagę na stosowanie wyłącznie oryginalnych części zamiennych firmy Bosch.

- ▶ W razie konieczności wymiany noży lub śrub, wymieniać należy całe zestawy.

Przechowywanie zimą i transport

▶ Wyłączyć kosiarkę za pomocą odłącznika.

- ▶ Kosiarka Indego powinna być eksploatowana w zakresie temperatur mieszczącym się pomiędzy 5 °C i 45 °C. Kosiarkę Indego i stację dokowania należy przechowywać w okresie zimowym, gdy temperatury spadają poniżej 5 °C, w bezpiecznym, suchym i niedostępnym dla dzieci miejscu.

Nie wolno umieszczać żadnych przedmiotów na kosiarce ani na stacji dokowania.

Transportować kosiarkę Indego na dalsze odległości najlepiej jest w oryginalnym opakowaniu.

Narzędzie ogrodowe można przechowywać również w torbie Indego 400.

- ▶ Narzędzie ogrodowe należy przechowywać w zakresie temperatur pomiędzy – 20 °C i 50 °C. Narzędzia ogrodowego nie należy na przykład pozostawiać latem w samochodzie.

USB

- ▶ Narzędzie ogrodowe wyposażone zostało w interfejs USB, który należy stosować wyłącznie do aktualizacji oprogramowania. Stosować wolno wyłącznie przewidziane do tego celu przez producenta urządzenia pamięci

przenośnej USB.org oraz przewody USB.org OTG.

- ▶ **Interfejsu USB wolno stosować nie do innych celów. Nie należy do niego podłączać żadnych urządzeń zewnętrznych.**

Zagrożenia związane z akumulatorami

- ▶ Ładowanie akumulatora dozwolone jest wyłącznie w stacjach atestowanych przez firmę Bosch.
- ▶ Kosiarka Indego pracuje w temperaturze otoczenia leżącej między 5 °C a 45 °C. Jeżeli temperatura akumulatora znajduje się poza podanym zakresem, Indego wyświetla odpowiednią informację i nie opuszcza stacji dokowania. Jeżeli kosiarka akurat pracuje, powróci ona do stacji dokowania, bądź przestanie się przemieszczać.
- ▶ W przypadku wycieku elektrolitu z akumulatora, należy unikać kontaktu z narzędziem ogrodowym. W razie kontaktu elektrolitu ze skórą, należy natychmiast zasięgnąć porady lekarskiej.
- ▶ W przypadku uszkodzenia akumulatora może dojść do wycieku elektrolitu i zamoczenia elementów znajdujących się w bezpośrednim sąsiedztwie. Skontrolować wchodzące w grę elementy i skontaktować się z punktem serwisowym firmy Bosch.
- ▶ **Nie wolno samemu otwierać ani narzędzia ogrodowego, ani wbudowanego akumulatora.**

Istnieje niebezpieczeństwo zwarcia, jak również porażenia prądem elektrycznym.

- ▶ **Narzędzie ogrodowe należy chronić przed ogniem.** Istnieje niebezpieczeństwo eksplozji akumulatora. W przypadku zapalenia się lub eksplozji akumulatora należy skontaktować się z pogotowiem technicznym.
- ▶ **Uszkodzenie narzędzia ogrodowego lub zastosowanie go w sposób niezgodny z przeznaczeniem może doprowadzić do powstania niebezpiecznych oparów. Należy zadbać o dopływ świeżego powietrza, a w przypadku wystąpienia dolegliwości skontaktować się z lekarzem.** Opary mogą podrażnić drogi oddechowe.

Wskazówki bezpieczeństwa dla ładowarek i urządzeń do zasilania energią elektryczną

- ▶ **Do ładowania akumulatora kosiarki należy stosować wyłącznie oryginalną stację ładowania i oryginalny przewód sieciowy.** W przeciwnym wypadku istnieje zagrożenie wybuchem lub pożarem.
- ▶ **Należy regularnie kontrolować stację dokowania, zasilacz, przewód i wtyczkę. W razie uszkodzenia lub stwierdzenia śladów zużycia stacji dokowania lub zasilacza, należy odłączyć je od źródła prądu i zaprzestać ich**

użytkowania. Nie wolno samemu otwierać stacji ładowania ani zasilacza. Naprawę należy zlecać wyłącznie wykwalifikowanemu personelowi firmy Bosch, przy użyciu oryginalnych części zamiennych. Uszkodzone stacje dokowania, zasilacze, przewody i wtyki zwiększają ryzyko porażenia prądem elektrycznym.

- ▶ **Nie należy umieszczać stacji dokowania i urządzenia do zasilania energią elektryczną na łatwopalnym podłożu (na przykład na papierze czy materiałach tekstylnych) ani w sąsiedztwie łatwopalnych substancji.** Istnieje niebezpieczeństwo pożaru spowodowane wzrostem temperatury stacji dokowania i urządzenia do zasilania energią elektryczną podczas procesu ładowania.
- ▶ **Dzieci powinny znajdować się pod nadzorem.** Tylko w ten sposób można zagwarantować, że nie będą się bawiły stacją dokowania, urządzeniem do zasilania energią elektryczną lub narzędziem ogrodowym.
- ▶ Napięcie źródła prądu musi zgadzać się z danymi na urządzeniu do zasilania energią elektryczną.
- ▶ Zaleca się przyłączanie zasilacza do gniazda zabezpieczonego wyłącznikiem różnicowo-prądowym, o prądzie wyzwajającym równym 30 mA. Należy regularnie kontrolować sprawność wyłącznika różnicowo-prądowego.





- ▶ Należy regularnie kontrolować przewód sieciowy pod kątem uszkodzeń.
- ▶ W razie zalania stacji dokującej, zasilacz należy odłączyć od źródła energii elektrycznej i skontaktować się z punktem serwisowym firmy Bosch.
- ▶ Nie wolno w żadnym wypadku dotykać wtyczki sieciowej ani żadnych innych styków mokrymi rękoma.
- ▶ Nie wolno najechać na przewód przyłączeniowy, zginać go lub szarpać, gdyż mogłoby to spowodować jego uszkodzenie. Przewód należy chronić przed działaniem wysokiej temperatury, olejem/smarami oraz ostrymi krawędziami.

Urządzenie do zasilania energią elektryczną zaopatrzone jest w izolację ochronną i nie wymaga uziemienia. Napięcie robocze wynosi 230 V AC, 50 Hz (dla krajów nie należących do UE 220 V, 240 V – w zależności od modelu). Szczegółowych informacji można zasięgnąć w autoryzowanym punkcie serwisowym firmy Bosch.

W razie wątpliwości należy skonsultować się z wykwalifikowanym elektrykiem albo zwrócić się do najbliższego punktu serwisowego firmy Bosch.

Symbole

Następujące symbole mają istotne znaczenie podczas czytania i zrozumienia instrukcji eksploatacji. Należy zapamiętać te symbole i ich znaczenia. Właściwa interpretacja symboli sprzyja lepszemu i bezpieczniejszemu użytkowaniu elektronarzędzia.

Symbol	Znaczenie
	Należy nosić rękawice ochronne
	Dozwolone czynności
	Zabronione czynności
	Osprzęt dodatkowy/części zamienne

Użycie zgodne z przeznaczeniem

Narzędzie ogrodowe przeznaczone jest do koszenia trawników w prywatnym zakresie.

Nie wolno stosować kosiarki w zamkniętych pomieszczeniach.

Nie wolno stosować kosiarki niezgodnie z przeznaczeniem. Zastosowanie niezgodne z przeznaczeniem zwiększa niebezpieczeństwo wypadków i uszkodzenia narzędzia. Nie należy próbować dokonywać jakichkolwiek zmian i modyfikacji kosiarki, gdyż może to doprowadzić do wypadku lub uszkodzenia narzędzia.

Dane techniczne

Kosiarka automatyczna	Jednostki SI	Indego 350	Indego 400	Indego 350 Connect	Indego 400 Connect
Numer katalogowy		3 600 HBO 0..	3 600 HBO 0..	3 600 HBO 1..	3 600 HBO 1..
Szerokość cięcia	cm	19	19	19	19
Wysokość cięcia	mm	30 – 50	30 – 50	30 – 50	30 – 50
Spadek terenu (maks.)	°	15	15	15	15

*uzależnione od wysokości cięcia, jakości trawy, stopnia wilgotności

**Wewnętrzny zakres temperatur akumulatora

Dane aktualne są dla napięcia znamionowego [U] 230 V. Przy napięciach odbiegających od powyższego i w przypadku modeli specyficznych dla danego kraju dane te mogą się różnić.

172 Polski					
Kosiarka automatyczna	Jednostki SI	Indego 350	Indego 400	Indego 350 Connect	Indego 400 Connect
Wielkość powierzchni roboczej					
- maks.	m ²	350	400	350	400
- minimalny	m ²	20	20	20	20
- na jedno ładowanie akumulatora (do)*	m ²	35	35	35	35
Masa	kg	8	8	8	8
Stopień ochrony		IPX4	IPX4	IPX4	IPX4
Numer seryjny		zob. tabliczkę znamionową na narzędziu ogrodowym			
Akumulator		litowo-jonowy	litowo-jonowy	litowo-jonowy	litowo-jonowy
Napięcie znamionowe	VDC	18	18	18	18
Pojemność	Ah	2,5	2,5	2,5	2,5
Liczba ogniw akumulatora		5	5	5	5
Czas eksploatacji, przeciętnie*	min	30	30	30	30
Czas ładowania akumulatora (maks.)	min	45	45	45	45
Przewód ograniczający					
Przewód ograniczający					
- przewód załączony w zestawie	m	100	125	100	125
- instalowana długość, min.	m	20	20	20	20
- instalowana długość, maks.	m	250	250	250	250
Stacja dokowania					
Numer katalogowy		F 016 L68 963	F 016 L68 963	F 016 L68 963	F 016 L68 963
Napięcie wejściowe	VDC	24	24	24	24
Pobór prądu - ładowanie/ włączony przewód ograniczający					
	W	55/12	55/12	55/12	55/12
Prąd ładowania (do)	A (amper)	2,3	2,3	2,3	2,3
Dopuszczalny zakres temperatur ładowania **					
	°C	5 - 45	5 - 45	5 - 45	5 - 45
Masa	kg	1,65	1,65	1,65	1,65
Stopień ochrony		IPX4	IPX4	IPX4	IPX4
Urządzenie do zasilania energią elektryczną					
Numer katalogowy					
Szwajcaria		F 016 L69 439	F 016 L69 439	F 016 L69 439	F 016 L69 439
Anglia		F 016 L69 437	F 016 L69 437	F 016 L69 437	F 016 L69 437
Pozostała Europa		F 016 L69 170	F 016 L69 170	F 016 L69 170	F 016 L69 170
Korea Południowa		F 016 L69 441	F 016 L69 441	F 016 L69 441	F 016 L69 441
Napięcie na wejściu (napięcie zmienne)					
	V	220 - 240	220 - 240	220 - 240	220 - 240
Klasa ochrony					
		□ /II	□ /II	□ /II	□ /II
Częstotliwość					
	Hz	50/60	50/60	50/60	50/60
Napięcie wyjściowe (napięcie stałe)					
	V	24	24	24	24
Stopień ochrony		IPX7	IPX7	IPX7	IPX7
Masa	kg	0,8	0,8	0,8	0,8

*uzależnione od wysokości cięcia, jakości trawy, stopnia wilgotności

**Wewnętrzny zakres temperatur akumulatora

Dane aktualne są dla napięcia znamionowego [U] 230 V. Przy napięciach odbiegających od powyższego i w przypadku modeli specyficznych dla danego kraju dane te mogą się różnić.

Informacja na temat hałasu i wibracji

Emisja hałasu została określona zgodnie z EN 50636-2-107.

Określony wg skali A poziom hałasu emitowanego przez urządzenie wynosi standardowo: Poziom mocy akustycznej 61 dB(A). Niepewność pomiaru K = 2 dB.

Objaśnienie rysunków w celu ułatwienia instalacji (zob. str. 3 – 7)

Planowane działanie	Rysunek	Strona
Zakres dostawy/rozpakowanie narzędzia ogrodowego	1	4
Przedłużanie przewodu ograniczającego	2	5
Prowadzenie przewodu ograniczającego dookoła nowego obiektu wewnętrznego	3	5
Podnoszenie i przenoszenie narzędzia ogrodowego	4	6
Ustawianie wysokości cięcia	5	6
Czyszczenie	A	7
Konserwacja	B	7

Instalacja

Film pokazujący instalację Indego można zobaczyć na stronie www.bosch-indego.com, stosując poniższy kod QR. Inną możliwością jest zastosowanie się do wskazówek zawartych w załączonej instrukcji instalacji.



Wskazówka: Stację dokowania należy ustawić na przewodzie ograniczającym przy krawędzi zewnętrznej trawnika. Nie należy jej ustawiać z boku szopy lub domku na narzędzia, który znajduje się na terenie trawnika w charakterze „wyspy”.

Wskazówka: Maksymalna odległość między przewodem ograniczającym i kosiarką Indego poruszającą się po obszarze koszenia, nie może przekraczać 16 m.

Obiekty położone głębiej niż 5 cm, takie jak np. oczka wodne, rabatki itp., należy zabezpieczyć przewodem ograniczającym, układając go w kierunku zgodnym z ruchem wskazówek zegara.

Wskazówka: dodatkowy przewód ograniczający można podłączyć za pomocą złączki. (zob. rys. 2–3) Przewód ograniczający można przedłużyć do maksymalnej długości wynoszącej 250 m.

Jeżeli trawnik ma być również spulchniany lub grabiony, przewód ograniczający należy umieścić w ziemi, na głębokości do 5 cm. Nie należy przekopywać i zagrabiać miejsc, gdzie zakopany został przewód ograniczający.

Podczas przeprowadzania przewodu ograniczającego, należy zwrócić uwagę, by nie leżał on pod kątem 45°. Może to mieć negatywny skutek.

Wskaźnik

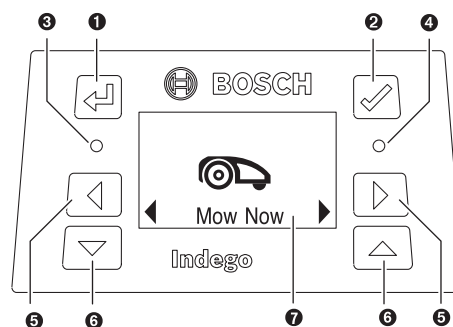

Symbol	Znaczenie
1	Przycisk powrotu
2	Przycisk uruchamiania
3	Czerwony wskaźnik LED świeci się: Usterka w funkcjonowaniu narzędzia ogrodowego
4	Zielony wskaźnik LED świeci się: Narzędzie ogrodowe jest aktywne Zielony wskaźnik LED wygaś: Narzędzie ogrodowe nie jest aktywne. Do jego aktywacji należy wprowadzić czterocyfrowy kod PIN. Alternatywnie: narzędzie ogrodowe nie jest połączone ze stacją dokowania. Należy włączyć odłącznik, a następnie wprowadzić czterocyfrowy kod PIN w celu aktywacji kosiarki.
5	Przycisk w lewo, w prawo
6	Przycisk w dół, w górę
7	Wskaźnik z oknem dialogowym

Koszenie

- ▶ **Nie wolno sadzać dzieci na narzędziu ogrodowym.**
- ▶ **Przed podniesieniem kosiarki należy wcisnąć przycisk stopu, umieszczony na urządzeniu. Narzędzie ogrodowe należy podnosić, trzymając je za uchwyt. (zob. rys. 4)**

Po prawidłowo przeprowadzonej instalacji można od razu rozpocząć koszenie, naciskając przycisk „**Skoś teraz**”, bądź poczekać aż nadejdzie czas następnego koszenia, zaprogramowanego w kalendarzu Bosch AUTO Calendar (jeżeli takie ustawienie zostało uprzednio dokonane).

Istnieje też możliwość ułożenia planu koszenia zgodnie z własnymi zapotrzebowaniami.

174 | Polski

Przybliżony czas potrzebny do pełnej rejestracji ogrodu podano poniżej. Należy wziąć pod uwagę, że wartości te mogą się nieco różnić w zależności od rodzaju trawnika i od ilości obiektów znajdujących się na trawniku.

100 m ²	4,5 h
350 m ²	12 h
400 m ²	14 h

Plan pracy powinien uwzględniać częste powtórzenia. Dzięki temu można osiągnąć wysoką wydajność pracy, akumulator wystarcza na dłużej, a na trawniku nie pozostaje pokos.

Zaleca się, aby przed instalacją i przed pierwszym koszeniem w nowym sezonie (gdy trawę trzeba przyciąć o więcej niż 5 mm) skosić trawę tradycyjną kosiarką.

Wskazówka: System noży urządzenia Indego przystosowany jest do cięcia krótkiej trawy (3 – 5 mm). Pozostawiona na trawniku ścięta trawa może służyć jako ściółka i nawóz.

Wysokość przyciskania trawy przez kosiarkę Indego można ustawić na 30, 40 i 50 mm. Aby ustawić wysokość koszenia na 40 mm należy przycisnąć przycisk jednokrotnie, na 30 mm – dwukrotnie, a przycisk kasowania ustawić (□), aby przywrócić ustawienie na 50 mm (zob. rys. 5)

Wskazówka: Podczas pierwszych tygodni wysokość koszenia należy ustawić na 50 mm, aby nie uszkodzić przewodu ograniczającego. Po tym czasie przewód zarosnie trawą.

Po rozpoczęciu koszenia:

- narzędzie ogrodowe pracuje w trybie „**Ręczny**” tak długo, aż trawnik zostanie skoszony lub gdy naciśnięty zostanie przycisk stop. Koszenie przerywane jest tylko na czas ładowania akumulatora.
- narzędzie ogrodowe pracuje nieprzerwanie w programowalnym trybie „**Kalendarz**” lub stosując funkcję Bosch AUTO Calendar w zaprogramowanym zakresie czasu. Koszenie przerywane jest tylko na czas ładowania akumulatora. Aby przerwać koszenie przed upływem zaprogramowanego zakresu czasu, należy nacisnąć ręczny przycisk stopu lub odesłać kosiarkę do stacji dokowania. Jeżeli trawnik został skoszony przed upływem zakresu czasu, narzędzie ogrodowe powraca do stacji dokowania.

Nawigacja menu

W następujących tabelkach wyjaśnione zostały poszczególne punkty menu.

Ustawienia	Menu podrzędne 1	Menu podrzędne 2	Objaśnienie
			Indego rozpoczyna koszenie w trybie ręcznym
Skoś teraz			Po naciśnięciu przycisku potwierdzającego kosiarka rozpoczyna kosić

* Tylko dla Indego 350/400 (dostępny w aplikacji dla modeli Connect)

Czujniki

Narzędzie ogrodowe zaopatrzone zostało w następujące czujniki:

- **Czujnik podnoszenia** jest uruchamiany i wyłącza napęd noży, gdy narzędzie ogrodowe jest podnoszone.
- **Czujnik położenia** rozpoznaje gdy narzędzie ogrodowe leży spodem ku górze i wyłącza napęd noży.
- **Czujnik blokowania** rozpoznaje przeszkodę na drodze narzędzia ogrodowego i powoduje zmianę kierunku.
- **Czujnik nachylenia** jest uruchamiany, gdy narzędzie ogrodowe znajdzie się pod kątem 45°.

W przypadku uruchomienia jednego z czujników, np. czujnika podnoszenia, na wyświetlaczu ukazuje się komunikat: „Podnieść”.

Ładowanie akumulatora









Akumulator wyposażony został w czujnik temperatury, który dopuszcza ładowanie tylko wówczas, gdy wewnętrzna temperatura akumulatora znajduje się w zakresie położonym między 5 °C i 45 °C.

Przez cały czas przebywania kosiarki w stacji dokowania, akumulator jest ładowany.

W momencie dostawy akumulator litowo-jonowy jest naładowany częściowo. Aby uzyskać pełną wydajność akumulatora, należy przed przystąpieniem do użytkowania całkowicie naładować narzędzie ogrodowe w stacji dokowania.

Akumulator litowo-jonowy można doładować w dowolnej chwili, nie powodując tym skrócenia jego żywotności. Przerwanie procesu ładowania nie niesie za sobą ryzyka uszkodzenia ogniw akumulatora.

Przy prawie pustym lub całkowicie rozładowanym akumulatorze układ ochronny narzędzia ogrodowego wyłącza je. Noże nie poruszają się.

Ustawienia	Menu podrzędne 1	Menu podrzędne 2	Objaśnienie
 Kalendarz	Bosch Auto *	Edytowanie ilości cykli koszenia całego trawnika w tygodniu. Edytowanie dnia tygodnia	Funkcja Bosch AUTO Calendar dostosowuje się do wielkości trawnika. Za pomocą funkcji AUTO Calendar można dokonać następujących ustawień: – Ilość cykli koszenia całego trawnika w tygodniu (1 do 3) i – dni tygodnia (aby np. wykluczyć niedziele)
	Plan pracy	Edytuj (aktualny dzień) Przestań kosić	Plan koszenia można zaprogramować, ustawiając poszczególne dni tygodnia oraz zakresy czasu (do 2 dniennie). Skasować aktualne zakresy czasu ustawione w wybranym dniu Na wyświetlaczu ukazana zostanie liczba cykli koszenia całego trawnika w tygodniu, wraz z przyporządkowanymi dniami tygodnia i godzinami
	Wył./Ręczny		Tę opcję należy wybrać, gdy nie stosowany jest żaden plan pracy. Indego rozpoczyna koszenie wyłącznie po wybraniu funkcji „Skoś teraz” (lub za pomocą aplikacji w przypadku modeli Connect).
 Ustawienia	 Bezpieczeństwo	Aut. blokada Włącz	Kod PIN jest konieczny do ponownej aktywacji po autoblokadzie i po wyłączeniu awaryjnym.
		Wyłącz	Te przyciski są zawsze aktywne
		Zmień kod PIN	Aby zmienić kod PIN, należy uprzednio wprowadzić dotychczasowy kod.
		Alarm Włącz Wyłącz	Aktywacja alarmu Alarm jest wyłączony i nie będzie działał
	 Data i czas		Zmiana godziny i daty
	 Język		Zmiana języka na wyświetlaczu.
 Informacje	Status systemu		Dostarcza informacji o mocy sygnału połączenia, stanie akumulatora, systemie, a także o czasie pracy i ładowania kosiarki
	Dziennik błędów		Historia błędów kosiarki
 Zaawansowane	Wybór sygnału		Zmienia ID przewodu w przypadku ewentualnych zakłóceń
	Stan trawnika		Wybór między: nierówno, normalnie, ślisko. Zmienia czułość czujnika wybojów w zależności od wybranego stanu trawnika.
	Mapuj ponownie Ust. domyślne		Kasuje dotychczasowy plan pracy Przywrócenie ustawień domyślnych w narzędziu ogrodowym kasuje wszystkie ustawienia użytkownika (z wyjątkiem kodu PIN). Po przywróceniu ustawień domyślnych narzędzie ogrodowe musi dokonać ponownego mapowania ogrodu
 Narzędzia	Poziom		Dostarcza informacji o stopniu nachylenia podłoża. Jeżeli narzędzie ogrodowe umieszczone jest w stacji dokowania, a punkt znajduje się poza zasięgiem odbiornika, należy wybrać nową pozycję na równym podłożu
	Sygnał przewodu		Sygnał przewodu ograniczającego został rozpoznany

* Tylko dla Indego 350/400 (dostępny w aplikacji dla modeli Connect)

176 | Polski

Lokalizacja usterek

Serwis online



<http://www.bosch-indego.com>



Symptomy	Możliwa przyczyna	Usunięcie usterki
Dioda LED na stacji dokowania miga	Przewód ograniczający jest przerwany, zbyt długi lub zbyt krótki. Przewód nie jest podłączony, a kosiarka nie znajduje się w stacji dokowania	Skontrolować, czy przewód ograniczający nie jest przerwany i czy jego długość mieści się w zakresie 20 i 250 m. Następnie wyłączyć i ponownie włączyć zasilanie prądem. Należy stosować się do zaleceń umieszczonych w instrukcji instalacji kosiarki, dotyczących instalacji.
Silne wibracje/ dźwięki	Niedokręcona śruba/nakrętka noża Uszkodzony nóż	Dociągnąć nakrętkę/śrubę ostrza momentem dokręcającym, wynoszącym 2,5 Nm. Wymiana ostrza
Narzędzie ogrodowe nie zadokowało się prawidłowo	Przewód ograniczający nie został właściwie przyłączony do stacji dokowania Przewód ograniczający znajduje się w pobliżu źródła zakłócającego odbiór sygnału	Należy stosować się do zaleceń umieszczonych w instrukcji instalacji kosiarki, dotyczących podłączania przewodu ograniczającego. Zachować wystarczający odstęp między przewodem ograniczającym a źródłem zakłóceń (ok. 1 m). Zmienić ID przewodu ograniczającego, korzystając z menu.
Narzędzie ogrodowe nie działa	Odłącznik nie jest włączony Możliwość zablokowania maszyny wyrzucanym materiałem Akumulator nienaładowany do pełna Zbyt długa trawa Akumulator za zimny/za gorący	Wyjąć kosiarkę ze stacji dokowania, włączyć odłącznik i ustawić kosiarkę ponownie w stacji (należy przy tym sprawdzić, czy stacja dokowania jest włączona – dioda LED świeci się na zielono). Wcisnąć przycisk potwierdzający, aby zaświecił się wyświetlacz. Wprowadzić czterocyfrowy kod PIN, aby dokonać aktywacji kosiarki Najpierw należy wyłączyć odłącznik, a dopiero potem zaglądać pod kosiarkę. W razie potrzeby usunąć zablokowany materiał (zawsze stosować rękawice ogrodowe) Aby naładować akumulator, kosiarkę należy wstawić do stacji dokowania. Stacja dokowania musi zostać uprzednio włączona. Przed przystąpieniem do użytkowania kosiarki Indego, trawę należy przyciąć na wysokość maks. 40. Ustawić wyższą wysokość cięcia Odczekać, aż kosiarka się schłodzi/ogrzeje lub ustawić kosiarkę w cieniu. Kosiarka pracuje, gdy wewnętrzna temperatura akumulatora leży pomiędzy 5 °C – 45 °C

Symptomy	Możliwa przyczyna	Usunięcie usterki
	Przewód ograniczający znajduje się w pobliżu źródła zakłócającego odbiór sygnału	Należy zadbać o wystarczającą odległość między przewodem ograniczającym, a źródłem zakłócającym odbiór sygnału (ok. 1 m) Zmienić ID przewodu ograniczającego, korzystając z menu.
Narzędzie ogrodowe bez funkcji ładowania	Akumulator za zimny/za gorący	Odczekać, aż kosiarka się schłodzi/ogrzeje lub ustawić kosiarkę w cieniu. Kosiarka pracuje, gdy wewnętrzna temperatura akumulatora leży pomiędzy 5 °C – 45 °C
	Stacja dozowania nie jest włączona	Podłączyć stację dokowania do zasilania prądem. Jeżeli stacja dokowania nie daje się uruchomić, należy skontaktować się z punktem serwisowym firmy Bosch.
Trawnik jest miejscami nie skoszony	Kosiarka potrzebuje więcej torów, aby zakończyć koszenie/Zbyt dużo obiektów w jednym miejscu	Aby skosić całą powierzchnię trawnika, kosiarka powinna skosić cały trawnik trzykrotnie
	Zaplanowany został zbyt krótki zakres czasu na zbyt dużą przestrzeń trawnika	Zwiększyć zakres czasu koszenia lub zastosować funkcję Bosch AUTO Calendar
	Odstęp między przewodami ograniczającymi jest zbyt mały	Należy zwrócić uwagę, aby odstęp między przewodami ograniczającymi pojedyncze objekty nie był mniejszy niż 75 cm Należy zwrócić uwagę, aby odstęp między przewodem biegnącym dookoła obiektu, a przewodem ułożonym wzdłuż był mniejszy niż 75 cm
	Nierówna powierzchnia trawnika	Wybrać w menu opcję: Nierówna powierzchnia trawnika. Stosować się do wskazówek umieszczonych w instrukcji instalacji – Wyrównywanie nierówności trawnika/Usuwanie wybojów/Ograniczanie określonych obszarów za pomocą przewodu ograniczającego
	Zbyt długa trawa	Przed przystąpieniem do użytkowania kosiarki Indego, trawę należy przyciąć na wysokość maks. 40. Ustawić wyższą wysokość cięcia
	Pochylenia są zbyt strome	Upewnić się, czy kosiarka zdolna jest pokonywać zbocza o kącie większym niż 15 stopni.
	Wilgotna/mokra trawa	Nie wolno stosować kosiarki w przypadku deszczowej pogody
	Zbyt dużo obiektów w ogrodzie	Usunąć objekty/przeszkody znajdujące się w ogrodzie lub ograniczyć je przewodem
	Metalowe konstrukcje pod trawnikiem lub w pobliżu	Należy stosować się do zaleceń umieszczonych w instrukcji instalacji kosiarki, dotyczących obiektów ogrodowych.
Narzędzie ogrodowe zatrzymuje się podczas pracy	Wilgotna/mokra trawa	Nie wolno stosować kosiarki w przypadku deszczowej pogody
	Obiekty/przeszkody nie zostały ograniczone	Usunąć objekty/przeszkody znajdujące się w ogrodzie lub ograniczyć je przewodem
Narzędzie ogrodowe ścina kwiaty itp. lub przejeżdża przez określone przeszkody	Obiekty/przeszkody niższe niż 5 cm nie zostały ograniczone	Ogrodzić przeszkody za pomocą przewodu ograniczającego w odległości 30 cm lub usunąć objekty/przeszkody z ogrodu

178 Polski		
Symptomy	Możliwa przyczyna	Usunięcie usterki
Narzędzie ogrodowe wydaje się ciąć bez logicznego planu	Logiczny system koszenia uzależniony jest od warunków danego ogrodu (np. kosiarka przenosi do najbliższej położonego obszaru, który nie został jeszcze skoszony)	W celu uzyskania bliższych informacji należy skonsultować instrukcję instalacji Gdy pewien obszar nigdy nie jest koszony lub gdy kosiarka powtórnie kosi ten obszar należy dokonać ponownego mapowania ogrodu
	Kosiarka nie zawsze przemieszcza się po linii prostej, kursując pomiędzy określonymi obszarami	Niepotrzebne są żadne kroki
	Przewód ograniczający został ułożony na krzyż podczas ograniczania obiektów	Skontrolować, czy przewód ograniczający przeprowadzony został dookoła obiektów zgodnie z ruchem wskazówek zegara Skontrolować instalację
Przewód ograniczający jest ciągle przecinany	Przewód nie został odpowiednio napięty Odstęp między palikami przekracza 75 cm.	Naciągnąć przewód ograniczający i upewnić się, że odstęp między palikami jest mniejszy niż 76 cm. Aby naprawić przecięty drut należy użyć łączników do drutu. Nie najeżdżać na przewód wertykulatorem ani grabiami
Narzędzie ogrodowe tnie nierównomiernie lub niedokładnie/ niezadawalający wygląd trawnika	Za nisko ustawiona wysokość cięcia	Ustawić wyższą wysokość cięcia
	Kosiarka potrzebuje więcej torów, aby zakończyć koszenie ogrodu. Stępiony nóż	Aby skosić całą powierzchnię trawnika, kosiarka powinna skosić cały trawnik trzykrotnie Obrócić nóż względnie wymienić (zaleca się wymieniać wraz z nastąpieniem nowego sezonu)
	Możliwość zablokowania maszyny wyrzucanym materiałem	Najpierw należy wyłączyć odłącznik, a dopiero potem zaglądać pod kosiarkę. W razie potrzeby usunąć zablokowany materiał (zawsze stosować rękawice ogrodowe)
Nie można naładować akumulatora	Styki ładowania są zardzewiałe	Oczyszczyć styki ładowania
Przewód ograniczający nie został rozpoznany	Zaciski uległy korozji	Ponownie zaizolować przewód, aby zapewnić odpowiedni kontakt
Zablokował się przycisk regulacji wysokości koszenia	Możliwość zablokowania maszyny wyrzucanym materiałem	Najpierw należy wyłączyć odłącznik, a dopiero potem zaglądać pod kosiarkę. W razie potrzeby usunąć zablokowany materiał (zawsze stosować rękawice ogrodowe)

Obsługa klienta oraz doradztwo dotyczące użytkowania

www.bosch-garden.com

Przy wszystkich zgłoszeniach i zamówieniach części zamiennych konieczne jest podanie dziesięciocyfrowego numeru katalogowego, znajdującego się na tabliczce znamionowej narzędzia ogrodowego.

W razie potrzeby wysłania urządzenia do punktu serwisowania firmy Bosch kosiarkę automatyczną i stację dokowania należy wysłać zawsze razem.

Dodatkowo konieczne jest podanie wersji oprogramowania nabytego narzędzia ogrodowego (zob. „Menu > Ustawienia > Ustawienia systemowe > Informacja“).

Polska

Robert Bosch Sp. z o.o.
Serwis Elektronarzędzi
Ul. Szyszkowa 35/37
02-285 Warszawa
Na www.bosch-pt.pl znajdują Państwo wszystkie szczegóły dotyczące usług serwisowych online.
Tel.: 22 7154460
Faks: 22 7154441
E-Mail: bsc@pl.bosch.com
Infolinia Działu Elektronarzędzi: 801 100900
(w cenie połączenia lokalnego)
E-Mail: elektronarzedzia.info@pl.bosch.com
www.bosch.pl

Transport

Zařazené v dopravě akumulátory litovo-jonové podléhají požadavkům předpisů týkajících se nebezpečných. Akumulátory mohou být transportovány leteckou cestou prostřednictvím uživatele bez nutnosti splnění jakýchkoli dalších podmínek.

V případě přepravy osobami třetími (např. transport leteckou cestou nebo prostřednictvím společnosti přepravní) musí být dodrženy všechny požadavky týkající se balení a označení zboží. V takovém případě při přípravě zboží k odeslání musí být konzultováno s odborníkem na nebezpečné zboží.

Usuwanie odpadów

Nástroje ogrodowe, ładowarek, a także akumulatorów/ baterii nie wolno wyrzucać do odpadów z gospodarstwa domowego!

Tylko dla państw należących do UE:



Zgodnie z europejską wytyczną 2012/19/UE, niezdatne do użytku elektronarzędzia i urządzenia elektroniczne, a zgodnie z europejską wytyczną 2006/66/WE uszkodzone lub zużyte akumulatory/baterie, należy zbierać osobno

i doprowadzić do ponownego przetworzenia zgodnie z zasadami ochrony środowiska.

- **Wbudowane akumulátory wolno wyjmować wyłącznie w celu utylizacji.** Otvírání obalů může způsobit poškození nástroje. Otvírání obalů může způsobit poškození nástroje.
- **Wymywanie wbudowanych akumulatorów w celu ich utylizacji dozwolone jest wyłącznie w autoryzowanych punktach serwisowych.**

Akumulátory/Baterie:

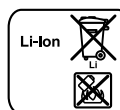

Li-Ion:
Prosimy postępować zgodnie ze wskazówkami umieszczonymi w rozdziale „Transport“.

Zastrzeżenie o prawie dokonywania zmian.

Česky

Mnohokrát děkujeme, že jste se rozhodli pro robotickou sekačku Indego.

Než Indego nainstalujete, přečtěte si prosím následující bezpečnostní upozornění.

Bezpečnostní upozornění

Pozor! Pročtěte si pozorně následující pokyny. Seznamte se s obslužnými prvky a řádným používáním zahradního nářadí. Uchovejte si prosím pečlivě návod k použití pro pozdější potřebu.

Vysvětlení symbolů na zahradním nářadí



Všeobecné upozornění na nebezpečí.

Zajistěte, aby nebyly zahradním nářadím blokovány nebo zahrazeny žádné východy.



Varování: Než uvedete zahradní nářadí do provozu, přečtěte si návod k obsluze.



Varování: přerušovač el. obvodu aktivujte předtím, než provedete práce na zahradním nářadí nebo zahradní nářadí zvednete.



Pozor: Nedotýkejte se rotujících nožů. Nože jsou ostré. Chraňte se před ztrátou prstů na nohou a ruku.



Než se dotknete dílů zahradního nářadí, počkejte, až se všechny zcela dostanou do stavu klidu. Nože po vypnutí zahradního nářadí ještě dále rotují a mohou způsobit zranění.



Dbejte na to, aby osoby stojící v blízkosti nebyly poraněny odmrštěnými cizími tělesy.



Varování: Pokud zahradní nářadí pracuje, udržujte vůči němu bezpečný odstup.



Na zahradním nářadí nejezděte.



Nabíječka je vybavena bezpečnostním transformátorem.

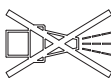

K čištění zahradního nářadí nepoužívejte vysokotlaký čistič ani zahradní hadici.



Zkontrolujte, zda je ohraničující vodič kompletně upevněný na zemi, bez volných smyček. Volné smyčky mohou znamenat nebezpečí zakopnutí.

Obsluha

► **Před všemi pracemi na zahradním nářadí (např. údržba, výměna nástroje atd.) a též během transportu a skladování zahradní nářadí vypněte pomocí přerušovače el. obvodu.**

► Děti by měly být pod dohledem, aby bylo zajištěno, že si se zahradním nářadím nehrají.

► Nikdy nedovolte zahradní nářadí používat dětem, osobám s omezenými fyzickými, smyslovými nebo duševními schopnostmi či nedostatečnou zkušeností a/nebo nedostatečnými vědomostmi a/nebo osobám neseznámeným s těmito pokyny. Národní předpisy možná omezují věk obsluhy.

► Zahradní nářadí nepoužívejte bosí nebo s otevřenými sandály. Neustále noste pevnou obuv a dlouhé kalhoty.

► Při špatných povětrnostních podmínkách, zejména při nastupující bouři, s travní sekačkou nepracujte.

► Při obsluze zahradního nářadí a když se k němu přibližujete, vždy se postarejte o stabilní rovnováhu a bezpečný postoj, zejména u uváznutí a při mokré trávě. Přitom nepřednožujte ani nepředpažujte. Nářadí obsluhujte svědomitě a beze spěchu.

► Obsluha nebo uživatel je zodpovědný za nehody nebo ublížení jiným osobám nebo jejich majetku.

► Pokud se při provozu zahradního nářadí vyskytnou jakákoli nebezpečí, okamžitě stiskněte červené tlačítko Stop.

► Zajistěte správné instalování ohraničujícího vodiče podle návodu k instalaci.

► Pravidelně zkontrolujte oblast, na které se bude zahradní nářadí používat a odstraňte kameny, klacky, dráty a jiné cizí předměty.

► V pracovní oblasti nepokládejte žádné síťové kabely pod napětím. Pokud se do robotické sekačky zamotá síťový kabel, musí být před odstraněním odpojen od el. sítě.

► Zahradní nářadí pravidelně kontrolujte, aby bylo zajištěno, že nejsou nože, šrouby nožů a sečné zařízení opotřebované nebo poškozené. Opotřebované nože a šrouby nožů vyměňte v celé sadě, aby se zamezilo nevyváženosti.

► Nikdy nepoužívejte zahradní nářadí s poškozenými ochrannými kryty nebo bez bezpečnostního vybavení.

► Nedávejte své ruce a nohy do blízkosti nebo pod rotující díly.

- ▶ Nikdy nezvedejte resp. nenoste zahradní nářadí s běžícím motorem.
- ▶ Nenechávejte zahradní nářadí pracovat bez dozoru pokud víte, že se v bezprostřední blízkosti zdržují domácí zvířata, děti nebo osoby.
- ▶ Zahradní nářadí zapněte podle návodu k obsluze a stůjte v bezpečné vzdálenosti vůči rotujícím dílům.
- ▶ Zahradní nářadí neprovozujte ve stejné době se zahradním zavlažováním. Nastavte časový plán tak, aby se zajistilo, že oba systémy nepracují současně.
- ▶ Pokud z jakéhokoli důvodu spadne zahradní nářadí do vody, odstraňte jej z vody a pomocí přerušovače el. obvodu ho vypněte. Zahradní nářadí nezapínejte, kontaktujte servisní středisko Bosch.
- ▶ **Neprovádějte na zahradním nářadí žádné změny.** Nepřípustné změny mohou negativně ovlivnit bezpečnost Vašeho zahradního nářadí a vést ke zvýšenému hluku a vibracím.

Zahradní nářadí vypněte pomocí přerušovače el. obvodu:

- před odstraněním zablokování,
- když zahradní nářadí kontrolujete, čistíte nebo na něm pracujete,
- před uskladněním,
- když zahradní nářadí neobvykle vibruje (zahradní nářadí zastavte a okamžitě zkontrolujte),
- po srážce s cizím předmětem. Zkontrolujte poškození zahradního nářadí a kontaktujte zákaznický servis Bosch kvůli nutným opravám.

Údržba

- ▶ **Když manipulujete nebo pracujete v oblasti ostrých nožů, vždy noste zahradní rukavice.**
- ▶ **Před všemi pracemi na zahradním nářadí jej vypněte pomocí přerušovače el. obvodu.**
- ▶ **Před všemi pracemi na nabíjecí stanici nebo napájecím zdroji vytáhněte síťovou zástrčku ze zásuvky.**

Zevnějšek zahradního nářadí čistěte důkladně pomocí měkkého štětce a hadříku. **Nepoužívejte vodu ani rozpouštědla či lešticí prostředky.** Veškerou ulpělou trávu a nánosy odstraňte, zejména z větracích otvorů. Otočte zahradní nářadí spodní stranou nahoru a pravidelně čistěte prostor nožů. Pro odstranění pevně ulpělých kousků trávy používejte tuhý kartáč nebo škrabku. (viz obr. A)
Nože lze obrátit. (viz obr. B)

- ▶ Zajistěte pevné usazení všech matic, čepů a šroubů, aby byl zaručen bezpečný pracovní stav zahradního nářadí. (viz obr. B)
- ▶ Pravidelně zahradní nářadí prohlédněte a pro Vaši bezpečnost vyměňte opotřebované nebo poškozené díly.
- ▶ Dbejte na to, aby se použily pouze originální náhradní díly Bosch.
- ▶ Podle potřeby vyměňujte nože a šrouby v celé sadě.

Zimní uskladnění a přeprava

- ▶ **Robotickou sekačku vypněte pomocí přerušovače el. obvodu.**

182 | Česky

- Indego je připraveno k provozu při teplotách mezi 5 °C a 45 °C. Indego a nabíjecí stanici uskladněte v zimním období, když se teploty trvale nalézají pod 5 °C, mimo dosah dětí a na bezpečném a suchém místě.

Na sekačku ani na nabíjecí stanici nestavte žádné další předměty.

Pokud Indego přepravujete na delší vzdálenosti, použijte nejlépe originální obal.

Zahradní nářadí lze uskladnit do skladovací brašny Indego 400.

- Zahradní nářadí skladujte pouze v teplotním rozsahu od – 20 °C do 50 °C. Nenechávejte zahradní nářadí např. v létě ležet v autě.

USB

- Zahradní nářadí disponuje rozhraním USB, které se používá výhradně pro update softwaru. Používejte pouze schválené paměti USB a schválené kabely USB OTG.

- **Nepoužívejte rozhraní USB pro jiné účely. Nezastrkujte žádná externí zařízení.**

Nebezpečí daná akumulátorem

- Nabíjení se smí uskutečnit pouze ve firmou Bosch schválené nabíjecí stanici.
- Indego pracuje mezi 5 °C a 45 °C. Leží-li teplota akumulátoru vně tohoto pracovního rozsahu, oznámí Indego zprávu a neopustí základnovou stanici. Za provozu se Indego vrátí k základnové stanici nebo zůstane stát na místě.

- Pokud ve výjimečném případě vyteče z akumulátoru kapalina, zabraňte kontaktu se zahradním nářadím. Při kontaktu s touto kapalinou vyhledejte lékařskou pomoc.

- Pokud se akumulátor poškodí, může vytéci kapalina a potřísnit okolní díly. Postižené díly zkontrolujte a kontaktujte zákaznický servis Bosch.

- **Zahradní nářadí a uvnitř ležící akumulátor neotvírejte.** Existuje nebezpečí zkratu a též zásahu elektrickým proudem.

- **Chraňte zahradní nářadí před ohněm.** Existuje nebezpečí výbuchu akumulátoru. Při požáru nebo výbuchu akumulátoru kontaktujte tísňovou pohotovostní službu.

- **Při poškození a nesprávném použití zahradního nářadí mohou z akumulátoru unikat výpary. Přivádějte čerstvý vzduch a při potížích vyhledejte lékaře.** Výpary mohou dráždit dýchací cesty.

Bezpečnostní upozornění pro nabíječku a napájecí zdroj

- **Pro nabíjení sekačky použijte pouze originální Bosch základnovou stanici a síťový kabel.** V opačném případě existuje nebezpečí výbuchu a požáru.
- **Pravidelně kontrolujte základnovou stanici, síťový zdroj, kabely a zástrčky. Při poškození nebo projevu stárnutí odpojte základnovou stanici nebo síťový zdroj od elektrické sítě a nepoužívejte je. Základnovou stanici ani síťový zdroj sami**

neotvírejte. Opravy nechte provést pouze kvalifikovaným odborným personálem firmy Bosch a pouze originálními náhradními díly.

Poškození na nabíjecí stanici, síťovém zdroji, kabelech nebo zástrčkách zvyšují riziko zásahu elektrickým proudem.

- ▶ **Nabíjecí stanici nebo napájecí zdroj neprovozujte na lehce hořlavém podkladu (např. papír, textilie atd.) resp. v hořlavém prostředí.** Při nabíjení dochází k zahřívání nabíjecí stanice a napájecího zdroje a hrozí tak nebezpečí vzniku požáru.
- ▶ **Dohlížejte na děti.** Tím bude zajištěno, že si děti s nabíjecí stanicí, napájecím zdrojem nebo se zahradním nářadím nehrají.
- ▶ **Napětí zdroje proudu musí souhlasit s údaji na napájecím zdroji.**
- ▶ **Doporučujeme připojit síťový zdroj pouze na zásuvku, která je jištěna proudovým chráničem FI s vybavovacím proudem 30 mA.** Pravidelně kontrolujte funkci proudového chrániče FI.
- ▶ **Pravidelně se musí kontrolovat poškození síťového kabelu.**
- ▶ **V případě zaplavení základnové stanice odpojte síťový zdroj od elektrické sítě a kontaktujte servis Bosch.**
- ▶ **Nikdy se nedotýkejte síťové zástrčky ani jiných zástrček mokřkýma rukama.**





- ▶ **Přípojovací kabel nepřejíždějte, nepřiskřípněte nebo jím nevláčte, poněvadž by se mohl poškodit. Kabel chraňte před teplem, olejem a ostrými hranami.**

Napájecí zdroj má kvůli bezpečnosti ochrannou izolaci a nepotřebuje žádné uzemnění. Provozní napětí činí 230 V AC, 50 Hz (pro země mimo EU 220 V, 240 V podle provedení). Informace obdržíte u svého autorizovaného zákaznického servisu Bosch.

Ve sporných případech se zeptejte vyškoleného elektrikáře nebo v nejbližším servisním zastoupení firmy Bosch.

Symbody

Následující symboly mají význam pro čtení a pochopení návodu k obsluze. Zapamatujte si symboly a jejich význam. Správná interpretace symbolů Vám pomůže zahradní nářadí lépe a bezpečněji používat.

Symbol	Význam
	Noste ochranné rukavice
	Dovolené počínání
	Zakázané počínání
	Příslušenství/náhradní díly

Určené použití

Zahradní nářadí je určeno k sečení trávy v soukromém sektoru.

Nepoužívejte robotickou sekačku v interiérech.

Nepoužívejte robotickou sekačku pro jiné účely, zvyšuje to nebezpečí úrazů a možného poškození zahradního nářadí. Nepokoušejte se robotickou sekačku pozměnit, poněvadž to může vést k úrazům nebo možnému poškození zahradního nářadí.

184 | Česky

Technická data

Automatická sekačka trávy	Jednotky SI	Indego 350	Indego 400	Indego 350 Connect	Indego 400 Connect
Objednací číslo		3 600 HBO 0..	3 600 HBO 0..	3 600 HBO 1..	3 600 HBO 1..
Šířka stříhu	cm	19	19	19	19
Výška sečení	mm	30 – 50	30 – 50	30 – 50	30 – 50
Úhel sklonu (max.)	°	15	15	15	15
Velikost pracovní plochy					
– maximálně	m ²	350	400	350	400
– minimálně	m ²	20	20	20	20
– na jedno nabití akumulátoru až*	m ²	35	35	35	35
Hmotnost	kg	8	8	8	8
Stupeň krytí		IPX4	IPX4	IPX4	IPX4
Sériové číslo		viz typový štítek na zahradním nářadí			
Akumulátor		Li-Ion	Li-Ion	Li-Ion	Li-Ion
Jmenovité napětí	VDC	18	18	18	18
Kapacita	Ah	2,5	2,5	2,5	2,5
Počet článků akumulátoru		5	5	5	5
Doba provozu, průměrně*	min	30	30	30	30
Doba nabíjení akumulátoru (max.)	min	45	45	45	45
Ohraničující vodič					
Ohraničující vodič					
– dodávaný kabel	m	100	125	100	125
– instalovaná délka, min.	m	20	20	20	20
– instalovaná délka, max.	m	250	250	250	250
Nabíjecí stanice					
Objednací číslo		F 016 L68 963	F 016 L68 963	F 016 L68 963	F 016 L68 963
Vstupní napětí	VDC	24	24	24	24
Spotřeba proudu nabíjení/zapnutý ohraničující vodič	W	55/12	55/12	55/12	55/12
Nabíjecí proud (až do)	A	2,3	2,3	2,3	2,3
Dovolený rozsah teploty nabíjení**	°C	5 – 45	5 – 45	5 – 45	5 – 45
Hmotnost	kg	1,65	1,65	1,65	1,65
Stupeň krytí		IPX4	IPX4	IPX4	IPX4
Napájecí zdroj					
Objednací číslo					
Švýcarsko		F 016 L69 439	F 016 L69 439	F 016 L69 439	F 016 L69 439
Anglie		F 016 L69 437	F 016 L69 437	F 016 L69 437	F 016 L69 437
Zbytek Evropy		F 016 L69 170	F 016 L69 170	F 016 L69 170	F 016 L69 170
Jižní Korea		F 016 L69 441	F 016 L69 441	F 016 L69 441	F 016 L69 441
Vstupní napětí (střídavé napětí)	V	220 – 240	220 – 240	220 – 240	220 – 240
Třída ochrany		□ /II	□ /II	□ /II	□ /II
Frekvence	Hz	50/60	50/60	50/60	50/60

*závislé na výšce sečení, stavu trávy a vlhkosti

**rozsah vnitřní teploty akumulátoru

Údaje platí pro jmenovité napětí [U] 230 V. U odlišných napětí a podle země specifických provedení se mohou tyto údaje lišit.

Automatická sekačka trávy	Jednotky SI	Indego 350	Indego 400	Indego 350 Connect	Indego 400 Connect
Výstupní napětí (stejnoseměrné napětí)	V	24	24	24	24
Stupeň krytí		IPX7	IPX7	IPX7	IPX7
Hmotnost	kg	0,8	0,8	0,8	0,8

*závislé na výšce sečení, stavu trávy a vlhkosti

**rozsah vnitřní teploty akumulátoru

Údaje platí pro jmenovité napětí [U] 230 V. U odlišných napětí a podle země specifických provedení se mohou tyto údaje lišit.

Informace o hluku a vibracích

Hodnoty hlučnosti zjištěny podle EN 50636-2-107.

Hodnocená hladina hluku A stroje činí typicky: hladina akustického výkonu 61 dB (A). Nepřesnost K = 2 dB.

Vysvětlení vyobrazení pro instalaci (viz strany 3 – 7)

Cíl počínání	Obrázek	Strana
Vybalení obsahu dodávky / zahradního nářadí	1	4
Prodloužení ohraničujícího vodiče	2	5
Položení ohraničujícího vodiče okolo nového vnitřního objektu	3	5
Zvednutí a nesení zahradního nářadí	4	6
Nastavení výšky sečení	5	6
Čištění	A	7
Údržba	B	7

Instalace

Pomocí následujícího QR kódu se můžete podívat na video o instalaci výrobku Indego na www.bosch-indego.com. Alternativně se řiďte návodem k instalaci dodaným s výrobkem.



Upozornění: Nabíjecí stanice se musí umístit na vnějším okraji trávníku na ohraničující vodič. Nemůže být na boku kůlny nebo domku na nářadí, jež stojí jako ostrov uvnitř trávníku.

Upozornění: Maximální vzdálenost mezi ohraničujícími vodičem a Indegem uvnitř sečené oblasti nesmí překročit 16 m.

Objekty, které leží v trávníku hlouběji než 5 cm, jako např. rybníčky, květinové záhony atd. ohraničte ve směru hodinových ručiček kolem objektu dokola.

Upozornění: Dodatečný ohraničující vodič lze připojit pomocí spojky. (viz obr. 2 – 3)
Ohraničující vodič lze prodloužit na délku maximálně 250 m.
Ohraničující vodič pokládejte až 5 cm hluboko do země, pokud chcete o Váš trávník pečovat také vertikutátorem nebo jej hrabat hráběmi. Vyhněte se oblasti ohraničujícího vodiče. Při instalaci ohraničujícího vodiče se vyhněte úhlům pod 45°. To může omezit výkon.

Zobrazení

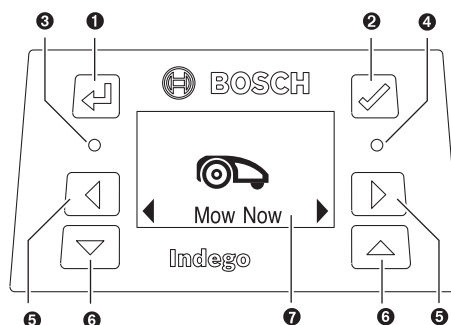

Symbol	Význam
1	Tlačítko Zpět
2	Potvrzovací tlačítko
3	Červená LED zap: chyba zahradního nářadí
4	Zelená LED zap: zahradní nářadí je aktivní Zelená LED vyp: zahradní nářadí je neaktivní a pro aktivaci zahradního nářadí je potřeba Váš čtyřmístný PIN kód. Nebo zahradní nářadí není spojeno s nabíjecí stanicí, přerušovač el. obvodu se musí zapnout a pro aktivaci sekačky je potřeba Váš čtyřmístný PIN kód.
5	Tlačítko doleva, doprava
6	Tlačítko dolů, nahoru
7	Displej s dialogovým oknem

186 | Česky

Sečení

- ▶ **Nenechávejte děti jezdit na zahradním nářadí.**
- ▶ **Před zvednutím stiskněte na sekačce tlačítko Stop. Zahradní nářadí zvedejte vždy za rukojeť. (Viz obrázek 4)**

Po úspěšném přípravě můžete buď začít ihned se sečením potvrzením „Posekat teď“ nebo počkáte na příští plánovanou fázi sečení, podle naprogramování pomocí Bosch AUTO Calendar Function (předpokládáno předchozí nastavení).

Můžete určit i časový plán sečení podle Vašeho zadání.

Zde jsou uvedeny přibližné doby provozu pro kompletní vyřízení zahrady. Respektujte prosím, že doby provozu se mění podle charakteru trávníku a počtu objektů na ploše trávníku.

100 m ²	4,5 h
350 m ²	12 h
400 m ²	14 h

Definujte časový plán s častým opakováním. Tím docílíte dobrých výsledků sečení, nabití akumulátoru vydrží déle a vyhnete se posečenému materiálu na trávníku.

Je doporučeno, abyste před instalací a před prvním sečením v nové sezóně (když je odstříh trávy delší než 5 mm) posekali Váš trávník pomocí běžné sekačky.

Upozornění: Nožový systém Indego je dimenzovaný pro sečení krátké trávy (3 – 5 mm). Posečený materiál může zůstat ležet jako mulč pro přihnojování trávníku.

Výšku sečení Indega lze nastavit na 30, 40 a 50 mm. Stiskněte tlačítko výšky sečení jednou pro nastavení na 40 mm, dvakrát pro nastavení na 30 mm a tlačítko Reset výšky sečení (↵) pro znovunastavení na 50 mm (viz obrázek 5).

Upozornění: Během prvních týdnů nastavte výšku sečení na 50 mm, aby se nenastříhnul ohraničující vodič. Poté bude vodič zakrytý trávníkem.

Pokud sečení začalo

- pracuje zahradní nářadí v režimu „Manuální“ tak dlouho, než je plocha trávníku posečena nebo než je stisknuto tlačítko Stop. Sečení se přeruší pouze kvůli nabití akumulátoru.

- pracuje zahradní nářadí nepřetržitě v programovatelném režimu „Kalendář“ nebo pomocí Bosch AUTO Calendar Function v rámci časového okna. Sečení se přeruší pouze kvůli nabití akumulátoru. Pro zrušení sečení před koncem časového okna stiskněte tlačítko Stop nebo pošlete sekačku k základnové stanici. Je-li plocha trávníku před uplynutím časového okna posečena, vrátí se zahradní nářadí zpátky k základnové stanici.

Senzory

Zahradní nářadí má následující senzory:

- **Senzor zvednutí** se aktivuje a vypne pohon a nože, když je zahradní nářadí nadzdvíženo.
- **Senzor převrácení** rozpozná, když leží zahradní nářadí spodní stranou nahoru a vypne pohon a nože.
- **Senzor zahrazení** rozpozná při doteku předměty/překážky v šířce stopy zahradního nářadí a vyvolá změnu směru.
- **Senzor sklonu** se aktivuje, když dosáhne zahradní nářadí úhlu 45°.

Pokud se některý ze senzorů aktivuje, např. senzor zvednutí, objeví se na displeji zpráva: „zvednout“.

Nabíjení akumulátoru

Akumulátor je vybavený kontrolou teploty, jež dovolí nabíjení pouze při vnitřní teplotě akumulátoru v rozsahu mezi 5 °C a 45 °C.

Akumulátor se nabíjí vždy, když se sekačka nachází v základnové stanici.

Akumulátor Li-ion se dodává částečně nabitý. Pro získání plné kapacity akumulátoru musíte zahradní nářadí před prvním použitím plně nabit v nabíjecí stanici.

Akumulátor Li-ion lze bez zkrácení životnosti kdykoli nabít. Přerušení procesu nabíjení nepoškozuje akumulátor.









Při právě vyprázdňeném či vybitém akumulátoru se zahradní nářadí díky ochrannému obvodu vypne: nože se už nepohybují.

Navigace v menu

Následující tabulky vysvětlují různé body menu.

Nastavení	Podmenu 1	Podmenu 2	Vysvětlení
 Posekat teď			Indego začne se sečením v režimu Manuální Stiskem potvrzovacího tlačítka začne sekačka se sečením

* Pouze pro Indego 350/400 (dostupné přes App pro Connect modely)

Nastavení	Podmenu 1	Podmenu 2	Vysvětlení
 Kalendář	Bosch Auto *	Zpracujte počet plných sečení za týden Zpracujte den týdne	Funkce Bosch AUTO Calendar Function se přizpůsobí velikosti trávníku. Pomocí funkce AUTO Calendar Function jsou možná následující nastavení: – počet plných sečení za týden (1 až 3) a – dny sečení v týdnu (např. kvůli vyloučení nedělí)
	Časový plán	Upravit (aktuální den) Nyní nesekat	Naprogramujte časový plán sečení pomocí nastavení jednotlivých dnů sečení a časových oken (až 2 za den). Smažte aktuální časové okno pro zvolený den Na displeji se zobrazuje počet plných sečení za týden pro zvolené dny a časy
	Vyp./manuální		Zvolte tuto volbu, pokud se nemá používat žádný časový plán. Indego začne sečení pouze aktivací „Posekat teď“ (nebo přes App pro Connect modely).
 Nastavení	 Bezpečnost	Auto.zámek Zap.	Je zapotřebí PIN kód pro reaktivaci po funkci Autolock a bezpečnostním vypnutím.
		Vyp.	Tyto tlačítka jsou vždy aktivní
		Změna PIN	Změna PIN kódu vyžaduje nejprve zadání platného PIN kódu
		Alarm Zap. Vyp.	Aktivuje alarm Alarm je deaktivovaný a neozve se
 Datum a čas			Změna času a data
	 Jazyk		Změna jazyka displeje
 Info	Stav systému		Dodává informace o intenzitě spojovacích signálů, stavu nabití akumulátoru, systémové informace a informace o době provozu a nabíjení sekačky
	Chybov. protokol		Historie chyb sekačky
 Pokročilé	ID vodiče		Mění ID ohraničujícího vodiče při možných rušeních v blízkosti
	Stav trávníku		Zvolte mezi nerovným, normálním a kluzkým. Mění citlivost senzorů terénních vln podle zvoleného stavu trávníku.
	Přemapovat		Smaže aktuální plán sečení
	Tovární nastav.		Reset zahradního nářadí do továrního nastavení smaže všechna osobní nastavení (kromě PIN). Po resetu do továrního nastavení musí zahradní nářadí zahradu znovu vyměřit
 Nástroje	Podklad		Dodává informace o sklonu zahradního nářadí. Nachází-li se zahradní nářadí v základně a je-li bod mimo receptor, je třeba zvolit novou polohu na rovném místě
	Signál vodiče		Rozpozná se signál od ohraničujícího vodiče

* Pouze pro Indego 350/400 (dostupné přes App pro Connect modely)

188 | Česky

Hledání závad

Online podpora



<http://www.bosch-indego.com>



Příznaky	Možná příčina	Náprava
LED na nabíjecí stanici bliká	Ohraničující vodič je přerušovaný, příliš dlouhý nebo příliš krátký. Vodič není zapojený a sekačka není v základnové stanici	Zkontrolujte, že ohraničující vodič není přerušovaný a má délku mezi 20 a 250 m. Potom vypněte a opět zapněte napájení. Pro instalaci sekačky se řiďte pokyny v návodu k instalaci.
Silné vibrace/hluk	Uvolněná matice/šroub nože Poškozené nože	Matici/šroub nože utáhněte momentem 2,5 Nm Výměna nožů
Zahradní nářadí nespolehlivě zakotví	Ohraničující vodič není správně namontovaný na základnovou stanici Ohraničující vodič v blízkosti zdroje rušení	Pro umístění vodiče se řiďte pokyny v návodu k instalaci Dodržujte dostatečnou vzdálenost mezi ohraničujícím vodičem a zdrojem rušení (ca. 1 m) Změňte v menu ID ohraničujícího vodiče
Zahradní nářadí neběží	Přerušovač el. obvodu není zapnutý Možné ucpání Akumulátor není zcela nabit Příliš dlouhá tráva Příliš studený/horký akumulátor Ohraničující vodič blízko zdroje rušení	Odstraňte sekačku ze základnové stanice, přerušovač el. obvodu zapněte a dejte sekačku opět do základnové stanice (dbejte na to, aby byla základnová stanice zap. – LED svítí zeleně). Stiskněte potvrzovací tlačítko, aby se displej rozsvítil. Zadejte Váš čtyřmístný PIN kód pro aktivaci sekačky Vždy nejprve vypněte přerušovač el. obvodu, pak zkontrolujte oblast pod sekačkou, podle potřeby odstraňte zablokování (noste vždy zahradní rukavice) Dejte sekačku kvůli nabití akumulátoru do základnové stanice. Základnová stanice musí být zapnutá. Posečte trávník před používáním Indega na minimálně 40 mm. Nastavte větší výšku sečení Sekačku nechte ochladit/ohřát nebo nestavte základnovou stanici přímo na slunce. Sekačka pracuje, když vnitřní teplota akumulátoru leží mezi 5 °C – 45 °C Postarejte se o dostatečný odstup mezi ohraničujícím vodičem a zdrojem rušení (ca. 1 m) Změňte v menu ID ohraničujícího vodiče

Příznaky	Možná příčina	Náprava
Zahradní nářadí bez funkce nabíjení	Příliš studený/horký akumulátor	Sekačku nechte ochladit/ohřát nebo nestavte základnovou stanici přímo na slunce. Sekačka pracuje, když vnitřní teplota akumulátoru leží mezi 5 °C – 45 °C
	Základnová stanice není zapnutá	Zapněte napájení el. proudem pro základnovou stanici. Pokud základnová stanice nenastartuje, kontaktujte zákaznický servis Bosch
Místy neposečený trávník	Sekačka potřebuje více drah, aby dohotovila posečení zahrady/příliš mnoho zahradních objektů v blízkém okolí	Pro podchycení celé plochy trávníku nechte sekačku Váš trávník 3 x kompletně posekat
	Krátký časový úsek vzhledem k velikosti trávníku	Zvětšete časové okno sečení nebo použijte Bosch AUTO Calendar Function
	Rozestup mezi ohraničujícím vodičem je příliš malý	Dbejte na odstup minimálně 75 cm mezi ohraničujícími vodiči jednotlivých zahradních objektů Dodržujte minimálně 75 cm odstup mezi ohraničujícím vodičem kolem zahradního objektu a ohraničujícím vodičem na okrajích trávníku
	Hrbolatý trávník	Zvolte v menu nerovný podklad trávníku. Řiďte se pokyny k instalaci – Nerovnosti trávníku vyhladit/terénní vlny odstranit/oblasti ohraničit pomocí ohraničujícího vodiče
	Příliš dlouhá tráva	Posečte trávník před používáním Indega na minimálně 40 mm. Nastavte větší výšku sečení
	Sklony na zahradě jsou příliš příkré	Zajistěte, aby sekačka pracovala pouze na svazích se sklonem 15 stupňů nebo méně
	Vlhký/mokrý trávník	Nenasazujte sekačku při špatných meteorologických podmínkách
	Příliš mnoho zahradních objektů uvnitř zahrady	Odstraňte objekty/překážky uvnitř zahrady nebo je ohraničte pomocí ohraničujícího vodiče
	Kovová konstrukce pod plochou nebo vedle plochy trávníku	Řiďte se pokyny pro objekty v návodu k instalaci
Zahradní nářadí zůstává uvázněné na zahradě	Vlhký/mokrý trávník	Nenasazujte sekačku při špatných meteorologických podmínkách
	Objekty/překážky nejsou ohraničeny	Odstraňte objekty/překážky uvnitř zahrady nebo je ohraničte pomocí ohraničujícího vodiče
Zahradní nářadí na zahradě seče neúmyslně květiny atd. nebo přejíždí určité překážky	Objekty/překážky s výškou menší než 5 cm nejsou ohraničeny	Označte překážku pomocí ohraničujícího vodiče s odstupem 30 cm nebo objekty/překážky odstraňte
Zdá se, že zahradní nářadí seče bez logiky	Logický systém sečení závisí na podmínkách trávníku (např. sekačka postupuje k nejbližší neposečené oblasti namísto k naposledy sečenému bodu)	Pro další informace viz návod k instalaci Pokud nějaká oblast nebude posečená nebo sekačka často opakuje kroky sečení: zahradu znovu zmapujte
	Sekačka se mezi určitými oblastmi nepohybuje vždy v přímé linii	Žádná náprava není zapotřebí
	Ohraničující vodič se při ohraničení objektu kříží	Zkontrolujte, zda je ohraničující vodič položený okolo objektů ve směru hodinových ručiček Zkontrolujte instalaci

190 | Česky

Příznaky	Možná příčina	Náprava
Ohraničující vodič je vždy znovu přestřížen	Vodič není mezi upevňovacími kolíky dostatečně napnutý Vzdálenost mezi kolíky činí více než 75 cm	Ohraničující vodič napněte a zajistěte, aby vzdálenost mezi upevňovacími kolíky činila maximálně 75 cm. Pro opravu přestříženého místa použijte spojku vodiče. Nejezděte přes ohraničující vodič vertikátorem, shrabovačem trávniku
Zahradní nářadí zanechává nepravidelný obraz sečení/špatná kvalita sečení	Výška sečení je příliš nízká Sekačka potřebuje pro posečení zahrady více drah sečení Tupý nůž Možné ucpání	Nastavte větší výšku sečení Pro podchycení celé plochy trávniku nechte sekačku Váš trávnik 3 x kompletně posekat Nůž obraťte nebo vyměňte (doporučeno pro každou novou sezónu) Vždy nejprve vypněte přerušovač el. obvodu, pak zkontrolujte oblast pod sekačkou, podle potřeby odstraňte zablokování (noste vždy zahradní rukavice)
Není možný žádný proces nabíjení	Zkorodované nabíjecí kontakty	Očistěte nabíjecí kontakty
Není rozpoznán ohraničující vodič	Zkorodované svorky vodiče	Pro řádný kontakt znovu odizolujte vodič
Sevržené tlačítko výšky sečení	Možné ucpání	Vždy nejprve vypněte přerušovač el. obvodu, pak zkontrolujte oblast pod sekačkou, podle potřeby odstraňte zablokování (noste vždy zahradní rukavice)

Zákaznická a poradenská služba

www.bosch-garden.com

Při všech dotazech a objednávkách náhradních dílů nezbytně prosím uvádějte 10-místné objednací číslo podle typového štítku zahradního nářadí.

V případě potřeby zašlete vždy společně robotickou sekačku a nabíjecí stanici do servisního střediska Bosch.

Navíc je nutná i verze softwaru Vašeho zahradního nářadí (viz „Menu > Nastavení > Systémové volby > Info“).

Czech Republic

Robert Bosch odbytová s. r. o.

Bosch Service Center PT

K Vápence 1621/16

692 01 Mikulov

Na www.bosch-pt.cz si si můžete objednat opravu Vašeho stroje nebo náhradní díly online.

Tel.: 519 305700

Fax: 519 305705

E-Mail: servis.naradi@cz.bosch.com

www.bosch.cz

Přeprava

Obsažené lithium-iontové akumulátory podléhají požadavkům zákona o nebezpečných nákladech. Tyto akumulátory mohou být bez dalších podmínek přepravovány uživatelem po silnici.

Při zaslání prostřednictvím třetí osoby (např.: letecká přeprava nebo spedice) je třeba brát zřetel na zvláštní požadavky na balení a označení. Zde musí být při přípravě zásilky nezbytně přizván expert na nebezpečné náklady.

Zpracování odpadů

Nevyhazujte zahradní nářadí, nabíječky a akumulátory/baterie do domovního odpadu!

Pouze pro země EU:



Podle evropské směrnice 2012/19/EU musejí být neupotřebitelná elektrická a elektronická zařízení a podle evropské směrnice 2006/66/ES vadné nebo opotřebované akumulátory/baterie rozebrané shromážděny a dodány k

opětovnému zhodnocení nepoškozujícímu životní prostředí.

► **Integrované akumulátory směji být vyjmuty pouze kvůli likvidaci.** Otevřením skořepiny tělesa se může zahradní nářadí zničit.

► **Integrované akumulátory smí kvůli likvidaci odejmut pouze autorizovaný servis.**

Akumulátory/baterie:



Li-ion:

Dbejte prosím upozornění v odstavci „Přeprava“.

Změny vyhrazeny.

Slovensky

Ďakujeme Vám, že ste sa rozhodli pre automatickú kosačku Indego. Skôr ako budete Indego inštalovať, prečítajte si nasledovné Bezpečnostné pokyny.

Bezpečnostné pokyny

Dôležité upozornenie! Starostlivo si prečítajte pokyny uvedené v nasledujúcom texte. Dobre sa oboznámte s obslužnými prvkami a so správnym používaním tohto záhradníckeho náradia. Návod na používanie si láskavo starostlivo uschovajte na neskoršie používanie.

Vysvetlenia symbolov na záhradníckom náradí



Všeobecné upozornenie na nebezpečenstvo. Postarajte sa o to, aby záhradnícke náradie neblokovalo alebo neznesiteľne ťažko použiť žiadne východy.



Výstraha: Skôr ako začnete záhradnícke náradie používať, prečítajte si Návod na používanie.



Výstraha: Pred každou prácou na záhradnom náradí (napr. údržba, výmena nástroja a pod.) ako aj počas transportu a skladovania vypnite oddeľovací vypínač.



Zachovajte opatrnosť: Nedotýkajte sa rotujúcich nožov. Nože sú ostré. Chráňte sa pred stratou prstov na nohách alebo na rukách.



Skôr ako sa budete dotýkať niektorých súčiastok náradia, počkajte, kým sa všetky súčiastky úplne zastavia. Po vypnutí tohto záhradníckeho náradia nože ešte rotujú ďalej a mohli by Vám spôsobiť poranenie.



Dávajte pozor na to, aby ste pri práci nezranili blízko stojace osoby odletujúcimi cudzími telieskami.



Výstraha: Keď záhradnícke náradie pracuje, zachovávajte od neho bezpečný odstup.



Nevozte sa na tomto záhradníckom náradí.



Táto nabíjačka je vybavená bezpečnostným transformátorom.

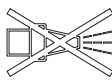

Na čistenie tohto záhradného náradia nepoužívajte vysokotlakový čistič ani záhradnú hadicu.



Presvedčte sa, či je vymedzovací drôt úplne upevnený k zemi bez voľných slučiek. oľné slučky drôtu môžu znamenať nebezpečenstvo.

Obsluha

► **Pred každou prácou na záhradnom náradí (napr. údržba, výmena nástroja a pod.) ako aj počas transportu a skladovania vypnite oddeľovací vypínač.**

► Dávajte pozor na deti, aby ste zabezpečili, že sa nebudú môcť s týmto záhradníckym náradím hrať.

192 | Slovensky

- ▶ Nikdy nedovoľne používať záhradné náradie deťom ani osobám s obmedzenými psychickými, senzorickými alebo duševnými schopnosťami alebo s nedostatočnými skúsenosťami a/alebo nedostatočnými vedomosťami, a takisto ani osobám neoboznánym s týmto Návodom na používanie. Predpisy niektorej krajiny môžu prípadne obmedzovať vek obsluhujúcej osoby.
- ▶ Nepracujte s týmto záhradníckym náradím vtedy, keď ste bosý, alebo keď máte obuté otvorené sandále. Pri práci noste vždy pevnú obuv a dlhé nohavice.
- ▶ Za nepriaznivých poveternostných podmienok, najmä v prípade prichádzajúcej búrky, s vysokotlakovým čističom nepracujte.
- ▶ Pri obsluhu záhradného náradia a keď sa k nemu blížite, si vždy zabezpečte stabilnú rovnováhu a spoľahlivý postoj, predovšetkým na svahoch a na mokrom trávniku. Nenakláňajte sa pritom dopredu. Záhradnícke náradie obsluhujte vždy starostlivo a bez chvatu.
- ▶ Obsluhujúca osoba alebo užívateľ je zodpovedný za úrazy a škody spôsobené iným ľuďom alebo za škody na ich majetku.
- ▶ Okamžite stlačte červené tlačidlo STOP, ak sa počas prevádzky záhradného náradia objaví nejaké nebezpečenstvo.
- ▶ Zabezpečte korektnú inštaláciu vymedzovacieho drôtu podľa Návodu na inštaláciu.
- ▶ Pravidelne kontrolujte priestor, v ktorom sa záhradnícke náradie používa, a odstráňte všetky kamene, palice, drôty a ostatné cudzie predmety.
- ▶ Do pracovného priestoru náradia nekladte žiadne elektrické prírodné šnúry pod napätím. Ak sa do automatickej kosačky zamotá nejaká sieťová šnúra, treba túto šnúru najprv odpojiť od elektrickej siete.
- ▶ Pravidelne záhradnícke náradie kontrolujte, aby ste zabezpečili, že nože, skrutky noža a rezacie zariadenie nie sú opotrebované ani poškodené. Opotrebované nože a skrutky noža nahraďte novými v rámci výmeny celej súpravy, aby ste predišli nevyváženosti.
- ▶ Nepoužívajte toto záhradnícke náradie s poškodenými krytmi alebo bezpečnostnými prvkami.
- ▶ Nedávajte svoje ruky ani chodidlá do blízkosti rotujúcich súčiastok ani pod ne.
- ▶ Záhradnícke náradie nikdy nezdvíhajte ani neprenášajte vtedy, keď je motor v chode.
- ▶ Nenechávajte záhradnícke náradie pracovať bez dozoru, ak viete, že sa v bezprostrednej blízkosti nachádzajú domáce zvieratá, deti alebo nejaké osoby.
- ▶ Zapínajte záhradnícke náradie podľa tohto návodu na používanie a majte vždy bezpečný odstup od rotujúcich súčiastok.
- ▶ Nepoužívajte toto záhradnícke náradie v rovnakom čase ako postrekovacie zariadenie. Zostavte si

časový rozvrh, aby sa si boli istí, že oba systémy nebudú pracovať súčasne.

- ▶ Ak by Vám z nejakého dôvodu spadlo toto záhradné náradie do vody, vyberte ho z vody a vypnite ho pomocou oddeľovacieho vypínača. Záhradnícke náradie nezapínajte, obráťte sa na autorizované servisné stredisko Bosch.
- ▶ **V žiadnom nerobte prípade na záhradníckom náradí nejaké zmeny.** Nedovolené zmeny by mohli negatívne ovplyvniť bezpečnosť Vášho záhradníckeho náradia a mať za následok zvýšenie hluku a vibrácií.

Záhradnícke náradie vypínajte oddeľovacím vypínačom vždy:

- keď chcete odstrániť blokovanie (blokujúce nečistoty),
- keď budete záhradnícke náradie kontrolovať, čistiť, alebo na ňom niečo iné robiť (opravovať ho),
- pred uskladnením
- keď začne záhradnícke náradie nezvyčajne vibrovať (záhradnícke náradie zastavte a ihneď ho skontrolujte),
- po zrážke s nejakým cudzím predmetom. Skontrolujte, či nie je záhradnícke náradie poškodené a kvôli potrebnej oprave sa skontaktujte s autorizovaným servisným strediskom Bosch.

Údržba

- ▶ **Keď s niečím manipulujete, alebo keď niečo robíte v priestore**

ostrých nožov, používajte vždy záhradnícke pracovné rukavice.

- ▶ **Pred každou prácou na záhradnom náradí ho vypnite oddeľovacím vypínačom.**
- ▶ **Pred každou prácou na nabíjacej jednotke alebo na napájacím zdroji vyťahnite zástrčku zo zásuvky.**

Vonkajšok záhradníckeho náradia dôkladne vyčistite mäkkou kefou a vyutierajte handričkou. **Nepoužívajte pritom vodu ani rozpúšťadlá alebo leštiaci prostriedok.** Odstráňte všetky zvyšky a usadeniny zachytenej trávy a iné drobné nečistoty, predovšetkým z vetracích štrbín.

Otočte záhradnícke náradie dolnou stranou smerom hore a dôkladne ho vyčistite v priestore nožov. Na vyčistenie pevne zachytených zvyškov skosenej trávy použite tvrdú kefu alebo škrabku. (pozri obrázok A)

Použitie nože sa dajú otočiť. (pozri obrázok B)

- ▶ Postarajte sa o to, aby boli všetky matice, zavrtané skrutky a ostatné skrutky dobre utiahnuté, aby bol zaručený bezpečný prevádzkový stav záhradníckeho náradia. (pozri obrázok B)
- ▶ Záhradnícke náradie pravidelne kontrolujte a pre vlastnú bezpečnosť opotrebované alebo poškodené súčiastky vymeňte.
- ▶ Pamätajte na to, že treba používať výlučne originálne náhradné súčiastky značky Bosch.
- ▶ V prípade potreby vymieňajte nože a skrutky ako súpravu.

Skladovanie v zime a transport

► Vypnite automatickú kosačku pomocou oddeľovacieho vypínača.

- Kosačka Indego je pripravená na prevádzku pri teplotách v rozsahu medzi 5 °C a 45 °C. Počas zimnej sezóny, keď sa teplota pohybuje trvalo pod 5 °C, skladujte Indego a nabíjaciu jednotku na bezpečnom a suchom mieste a tak, aby boli nedosiahnuteľné pre deti.

Nekladte na kosačku ani na nabíjaciu jednotku žiadne predmety.

Keď prepravujete Indego na dlhšie vzdialenosti, najlepšie je používať originálny obal.

Toto záhradnícke náradie sa dá uschovávať aj v taške Indego 400.

- Skladujte toto záhradné náradie pri rozsahu teploty od –20 °C do 50 °C. Nenechávajte napríklad ležať záhradné náradie v lete v motorovom vozidle.

USB

- Na záhradníckom náradí sa nachádza rozhranie USB, ktoré slúži výlučne na update softvéru. Používajte len schválené pamäťové kľúče USB.org a schválené USB.org káble OTG.
- **Nepoužívajte toto rozhranie na žiadny iný účel. Nepripájajte doň žiadne externé prístroje.**

Ohrozenie akumulátorom

- Nabíjanie sa smie vykonávať len v nabíjacích jednotkách schválených firmou Bosch.

- Indego pracuje pri teplotách v rozsahu 5 °C až 45 °C. Ak je teplota akumulátora mimo tohto rozsahu teploty, indego zobrazí správu a bázovú stanicu neopustí. Počas prevádzky sa Indego vráti k bázovej stanici, alebo zostane stáť na mieste.
- Vyhýbajte sa kontaktu so záhradníckym náradím, ak vo výnimočnom prípade uniká z akumulátora kvapalina. Po kontakte s touto kvapalinou vyhľadajte lekársku pomoc.
- Keď sa akumulátor poškodí, môže z neho vytiecť kvapalina, ktorá sa dostane na okolité súčiastky. Prekontrolujte zasiahnuté súčiastky a skontaktujte sa s autorizovaným servisným strediskom Bosch.
- **Neotvárajte záhradnícke náradie ani akumulátor, ktorý sa nachádza vnútri.** Hrozí nebezpečenstvo skratu aj zásahu elektrickým prúdom.
- **Chráňte záhradnícke náradie pred ohňom.** Hrozí nebezpečenstvo explózie akumulátora. V prípade požiaru alebo explózie akumulátora kontaktujte záchrannú službu.
- **V prípade poškodenia alebo neodborného používania záhradníckeho náradia môžu z akumulátora vystupovať zdraviu škodlivé výpary. Zabezpečte prívod čerstvého vzduchu a v prípade nevoľnosti vyhľadajte lekársku pomoc.** Tieto výpary môžu podráždiť dýchacie cesty.

Bezpečnostné pokyny pre nabíjačku a napájací zdroj



- ▶ **Na nabíjanie tejto kosačky používajte len originálnu bázovú stanicu Bosch a sieťový šnúru.** V opačnom prípade hrozí nebezpečenstvo požiaru a výbuchu.
- ▶ **Pravidelne kontrolujte bázovú stanicu, sieťový napájač a zástrčku. V prípade poškodenia alebo zostarnutia bázovej stanice alebo sieťového napájača ich odpojte od siete a už ďalej nepoužívajte. Bázovú stanicu ani sieťový napájač sami neotvárajte. Dávajte ich opravovať len kvalifikovanému personálu Bosch, ktorý používa originálne náhradné súčasti.** Poškodená nabíjacia stanica, sieťový napájač, šnúry alebo zástrčky zvyšujú riziko zásahu elektrickým prúdom.
- ▶ **Nepoužívajte nabíjajúcu jednotku ani napájací zdroj položené na ľahko horľavom podklade (ako je napr. papier, textil a podobne) resp. ani v horľavom prostredí.** Zohrievanie nabíjajúcej jednotky a napájacieho zdroja, ktoré vzniká pri nabíjaní, predstavuje nebezpečenstvo požiaru.
- ▶ **Dávajte pozor na deti.** Takýmto spôsobom zabezpečíte, že deti sa s nabíjajúcou jednotkou, napájacím zdrojom alebo záhradníckym náradím nebudú môcť hrať.
- ▶ Napätie zdroja prúdu musí mať takú hodnotu, ktoré sa zhoduje s údajmi na typovom štítku napájacieho zdroja.
- ▶ Odporúčame pripájať nabíjačku len na takú zásuvku, ktorá je vybavená ochranným spínačom pri poruchových prúdoch 30 mA (FI). Pravidelne kontrolujte funkciu ochranného spínača pri poruchových prúdoch (FI).
- ▶ Pravidelne treba kontrolovať aj sieťový šnúru, či nie je poškodená.
- ▶ Ak vnikne voda do bázovej stanice, odpojte sieťový napájač od elektrickej siete a spojte sa s autorizovaným servisným strediskom Bosch.
- ▶ Nikdy sa nedotýkajte zástrčky sieťovej šnúry ani iných zástrčiek mokrymi rukami.
- ▶ Po prívodnej šnúre nesmiete prechádzať, lámať ju ani ňou trhať, pretože by sa mohla poškodiť. Chráňte sieťový šnúru pred horúčavou, olejom a ostrými hranami.

Napájací prístroj je kvôli bezpečnosti vybavený ochrannou izoláciou a nepotrebuje žiadne uzemnenie. Prevádzkové napätie výrobku je 230 V AC (striedavý prúd), 50 Hz (pre krajiny mimo EÚ 220 V, 240 V – podľa konkrétneho vyhotovenia). Bližšie informácie Vám poskytne Vaše autorizované servisné stredisko Bosch. V prípade pochybností prekonzultujte problém s vyučeným elektrikárom alebo s najbližším autorizovaným servisným strediskom Bosch.

196 | Slovensky

Symbole

Nasledujúce symboly sú pre čítanie a pochopenie tohto Návodu na používanie veľmi dôležité. Dobré si tieto symboly a ich významy zapamätajte. Správna interpretácia týchto symbolov Vám bude pomáhať lepšie a bezpečnejšie používať toto ručné elektrické náradie.

Symbol	Význam
	Používajte ochranné pracovné rukavice
	Dovolená manipulácia
	Zakázaný druh manipulácie

Symbol	Význam
	Príslušenstvo/náhradné súčiastky

Používanie podľa určenia

Toto záhradnícke náradie je určené na kosenie trávniku pri súkromnom používaní.

Nepoužívajte automatickú kosačku vo vnútorných priestoroch.

Nepoužívajte automatickú kosačku na iné účely, zvyšuje to nebezpečenstvo úrazov a možného poškodenia záhradného náradia. Nepokúšajte sa vykonávať na automatickej kosačke žiadne zmeny, pretože to môže mať za následok úrazy alebo poškodenie záhradníckeho náradia.

Technické údaje

Samočinná kosačka	Jednotka SI	Indego 350	Indego 400	Indego 350 Connect	Indego 400 Connect
Vecné číslo		3 600 HBO 0..	3 600 HBO 0..	3 600 HBO 1..	3 600 HBO 1..
Šírka strihu	cm	19	19	19	19
Pracovná výška nožov	mm	30 – 50	30 – 50	30 – 50	30 – 50
Uhol zošíkmenia svahu (max.)	°	15	15	15	15
Veľkosť pracovnej plochy					
– maximálne	m ²	350	400	350	400
– minimálne	m ²	20	20	20	20
– na jedno nabitie akumulátora až do*	m ²	35	35	35	35
Hmotnosť	kg	8	8	8	8
Druh ochrany		IPX4	IPX4	IPX4	IPX4
Sériové číslo		pozri typový štítok na záhradníckom náradí			
Akumulátor		lítiovo-iónový	lítiovo-iónový	lítiovo-iónový	lítiovo-iónový
Menovité napätie	VDC	18	18	18	18
Kapacita	Ah	2,5	2,5	2,5	2,5
Počet akumulátorových článkov		5	5	5	5
Prevádzková doba, priemerne*	min	30	30	30	30
Nabíjacia doba akumulátora (max.)	min	45	45	45	45
Vymedzovací drôt					
Vymedzovací drôt					
– dodávaný kábel	m	100	125	100	125
– inštalovaná dĺžka, min.	m	20	20	20	20
– inštalovaná dĺžka, max.	m	250	250	250	250

*v závislosti od výšky rezu, stavu trávy a vlhkosti

**Interný rozsah teploty akumulátora

Tieto údaje platia pre menovité napätie [U] 230 V. V takých prípadoch, keď má napätie odlišné hodnoty a pri vyhotoveniach, ktoré sú špecifické pre niektorú krajinu, sa môžu tieto údaje odlišovať.

Slovensky | 197

Samočinná kosačka	Jednotka SI	Indego 350	Indego 400	Indego 350 Connect	Indego 400 Connect
Nabíjacia jednotka					
Vecné číslo		F 016 L68 963	F 016 L68 963	F 016 L68 963	F 016 L68 963
Vstupné napätie	VDC	24	24	24	24
Odber prúdu Nabíjanie/ Vymedzovací drôt zapnutý	W	55/12	55/12	55/12	55/12
Nabíjací prúd (až)	A	2,3	2,3	2,3	2,3
Prípustný rozsah teploty nabíjania **	°C	5 – 45	5 – 45	5 – 45	5 – 45
Hmotnosť	kg	1,65	1,65	1,65	1,65
Druh ochrany		IPX4	IPX4	IPX4	IPX4
Napájací zdroj					
Vecné číslo					
Švajčiarsko		F 016 L69 439	F 016 L69 439	F 016 L69 439	F 016 L69 439
Anglicko		F 016 L69 437	F 016 L69 437	F 016 L69 437	F 016 L69 437
ostatná Európa		F 016 L69 170	F 016 L69 170	F 016 L69 170	F 016 L69 170
Južná Kórea		F 016 L69 441	F 016 L69 441	F 016 L69 441	F 016 L69 441
Vstupné napätie (striedavé napätie)	V	220 – 240	220 – 240	220 – 240	220 – 240
Trieda ochrany		□ /II	□ /II	□ /II	□ /II
Frekvencia	Hz	50/60	50/60	50/60	50/60
Výstupné napätie (jednosmerné napätie)	V	24	24	24	24
Druh ochrany		IPX7	IPX7	IPX7	IPX7
Hmotnosť	kg	0,8	0,8	0,8	0,8

*v závislosti od výšky rezu, stavu trávy a vlhkosti

**Interný rozsah teploty akumulátora

Tieto údaje platia pre menovité napätie [U] 230 V. V takých prípadoch, keď má napätie odlišné hodnoty a pri vyhotoveniach, ktoré sú špecifické pre niektorú krajinu, sa môžu tieto údaje odlišovať.

Informácia o hlučnosti/vibráciách

Hodnoty hlučnosti zistené podľa EN 50636-2-107.

Vyhodnotená hodnota hladiny hluku A tohto náradia je typicky: Hladina akustického výkonu 61 dB(A).
Nespoľahlivosť merania K = 2 dB.

Vysvetlenie obrázkov k inštalácii (Pozri strany 3 – 7)

Cieľ činnosti	Obrázok	Strana
Obsah balenia/vybalenie záhradníckeho náradia	1	4
Predĺžiť vymedzovací drôt	2	5
Založiť vymedzovací drôt okolo nového vnútorného objektu	3	5
Nadvihnutie a prenášanie záhradníckeho náradia	4	6
Nastavenie pracovnej výšky nožov	5	6

Cieľ činnosti	Obrázok	Strana
Čistenie	A	7
Údržba	B	7

Inštalácia

Pomocou nasledujúceho kódu QR si môžete na webstránke www.bosch-indego.com pozrieť video o inštalácii kosačky Indego. Postupujte alternatívne podľa Návodu na inštaláciu, ktorý ste dostali spolu s kosačkou.



Upozornenie: Nabíjajúcu jednotku treba umiestniť k vonkajšej hrane plochy trávnik na vymedzovací drôt. Nesmie sa nachádzať vedľa drevárne alebo záhradného domčeka, ktorý leží uprostred plochy trávnik ako ostrov.

198 | Slovensky

Upozornenie: Maximálna vzdialenosť medzi vymedzovacím drôtom a Indegom nesmie v rámci kosenej plochy prekročiť hodnotu 16 m.

Vymedzte objekty, ktoré sa nachádzajú v trávniku hlbšie ako 5 cm, ako jazierka, kvetinové záhony a pod. v smere pohybu hodinových ručičiek okolo príslušného objektu.

Upozornenie: Pridavný vymedzovací drôt pripojte pomocou spojky. (pozri obrázky 2–3)

Vymedzovací drôt sa smie predĺžiť maximálne na dĺžku 250 m.

Položte vymedzovací drôt až 5 cm hlboko do zeme, ak plánujete trávnik aj prevzdušňovať alebo prehrabávať. Vyhýbajte sa priestoru, v ktorom je uložený vymedzovací drôt.

Pri kladení vymedzovacieho drôtu sa vyhýbajte uhlom menším ako 45°. To môže negatívne ovplyvniť výkon.

Indikácia

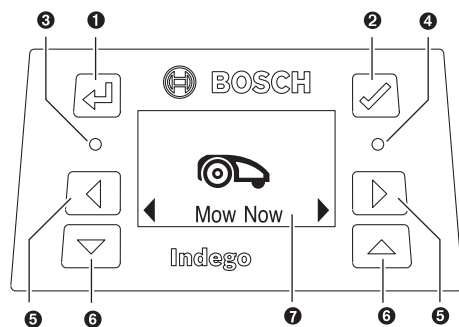

Symbol	Význam
1	Tlačidlo Späť
2	Potvrdzovacie tlačidlo
3	Svieti červená indikácia LED: Porucha záhraného náradia
4	Svieti zelená dióda LED: Záhradné náradie je aktívne Zhasne zelená dióda LED: Záhradnícke náradie nie je aktívne a na jeho aktiváciu treba zadať štvormiestny PIN kód náradia. Alebo – záhradnícke náradie nie je spojené s nabíjacou jednotkou, oddeľovací vypínač treba zapnúť a na aktiváciu kosačky zadať Váš štvormiestny PIN kód.
5	Tlačidlo doľava, doprava
6	Tlačidlo smerom hore, smerom dole
7	Indikácia s dialógovým oknom

Kosenie

- **Nedovoľte deťom, aby sa vozili na záhradníckom náradí.**
- **Pred nadvihnutím stlačte na kosačke tlačidlo Stop. Záhradnícke náradie nadvihujte vždy za rukoväť. (Pozri obrázok 4)**

Po vykonaní nastavenia môžete buď ihneď znova začať s kosením potvrdením príkazu „**Pokosiť teraz**“, alebo môžete počkať na nasledujúcu naplánovanú fázu kosenia podľa naprogramovania funkcie Bosch AUTO Calendar Function (za predpokladu, že nastavenie bolo predtým vykonané).

Aj časový harmonogram kosenia môžete zostaviť podľa svojich predstáv.

Približné doby trvania úplného zmapovania záhrady sú uvedené nižšie. Uvedomte si láskavo, že doby trvania sa môžu líšiť, a to podľa vlastností trávniku a počtu objektov na ploche trávniku.

100 m ²	4,5 h
350 m ²	12 h
400 m ²	14 h

Zadajte časový rozvrh s časťami opakovaniami. Takto dosiahnete dobré výsledky kosenia, nabitie akumulátora vydrží dlhšie a vyhnete sa tomu, aby zostávala pokosená tráva na trávniku.

Odporúčame Vám pred ešte inštaláciou a pred prvým kosením novej sezóny (tak, aby nebola pracovná výška nožov väčšia ako 5 mm) pokosiť trávnik tradičnou kosačkou.

Upozornenie: Nožový systém kosačky Indego je konštruovaný na kosenie nízkej trávy (3–5 mm). Pokosený materiál sa môže nechať na trávniku ako hnojivo.

Pracovnú výšku nožov automatickej kosačky Indego možno nastavovať na 30, 40 a 50 mm. Stlačte tlačidlo na nastavenie výšky rezu jedenkrát, ak chcete nastaviť výšku rezu 40 mm, dvakrát, ak chcete nastaviť 30 mm a tlačidlo Reset nastavenia výšky rezu (□), ak sa chcete vrátiť na výšku rezu 50 mm (pozri obrázok 5).

Upozornenie: Počas prvých týždňov pracujte s nastavením výšky rezu 50 mm, aby ste nezarezáli do vymedzovacieho drôtu. Potom bude drôt prekrytý trávnikom.

Keď už kosenie začalo,

- náradie pracuje v režime „**Manuálne**“ dovtedy, kým nebude plocha trávniku pokosená, alebo kým nestlačíte tlačidlo Stop. Kosenie sa prerušuje len na nabitie akumulátora.
- náradie pracuje neprerušovane počas naprogramovanej doby kosenia „**Kalendár**“ režime alebo v rámci doby nastavenej pomocou funkcie Bosch AUTO Calendar Function. Kosenie sa prerušuje len na nabitie akumulátora. Ak chcete prerušiť kosenie pred uplynutím nastavenej doby kosenia, stlačte tlačidlo Stop alebo pošlite kosačku k bázevej stanici. Keď bude plocha trávniku pokosená pred uplynutím nastavenej doby kosenia, vráti sa záhradnícke náradie späť k bázevej stanici.

Sensory

Toto záhradné náradie je vybavené nasledujúcimi senzormi:

- **Senzor pre dvíhanie** sa aktivuje a vypína pohon a nože v prípade, keď sa záhradnícke náradie nadvihne.
- **Senzor pre prevrátenie** spozná, keď leží záhradnícke náradie dolnou časťou hore a vypne pohon aj nože.
- **Blokovací senzor** spozná dotyk s predmetmi/prekážkami v šírke stopy záhradníckeho náradia a iniciuje zmenu smeru.
- **Sklonový senzor** sa aktivuje v prípade, že záhradnícke náradie dosiahol uhol sklonu 45°.

Ak sa niektorý zo senzorov aktivuje, napr. senzor nadvihnutia, na displeji sa objaví hlásenie: „nadvihnutie“.

Nabíjanie akumulátora

Akumulátor je vybavený zariadením na kontrolu teploty, ktorá dovoľí nabíjanie len pri vnútornej teplote akumulátora v rozsahu medzi 5 °C a 45 °C.

Vždy, keď sa kosačka nachádza v bázovej stanici, akumulátor sa nabíja.





Príslušný lítiovo-iónový akumulátor sa dodáva v čiastočne nabitom stave. Na dosiahnutie plnej kapacity je potrebné záhradnícke náradie pred prvým použitím v nabíjacej jednotke úplne nabiť.

Lítiovo-iónové akumulátory možno kedykoľvek dobíjať bez toho, aby to negatívne ovplyvnilo ich životnosť. Prerušenie nabíjania takýto akumulátor nepoškodzuje.

Keď je akumulátor prázdny alebo vybitý, záhradnícke náradie sa pomocou ochranného obvodu vypne: Nože sa už nepohybujú.





Menu Navigácia

Nasledujúce tabuľky vysvetľujú jednotlivé body menu.

Nastavenia	Podmenu 1	Podmenu 2	Vysvetlenie
 Pokosiť teraz			Indego začne kosiť v manuálnom režime Stlačením potvrdzovacieho tlačidla začne kosačka kosiť
 Kalendár	Bosch Auto *	Nastavte počet úplných kosieb týždenne Nastavte deň v týždni	Funkcia Bosch AUTO Calendar Function sa prispôsobí veľkosti trávniku. Pomocou funkcie AUTO Calendar Function sú možné nasledujúce nastavenia: – Počet kosení týždenne (1 až 3) a – Dni kosenia v týždni (aby ste napr. vylúčili nedele)
	Časový plán	Zmena (aktuálny deň) Teraz nekosiť	Naprogramujte časový harmonogram kosenia nastavením jednotlivých dní kosenia a dobu kosenia (možné až 2 v jeden deň). Vymažte aktuálnu dobu kosenia pre zvolený deň Na displeji sa zobrazí počet úplných kosení pre zvolené dni a doby
	Vyp./manuálne		Zvoľte tieto opcie vtedy, keď sa nemá použiť žiaden časový harmonogram. Indego začne kosiť až po aktivácii pomocou príkazu „Pokosiť teraz“ (alebo pomocou podprogramu app pre modely Connect).
 Nastavenia	 Bezpečnosť	Auto.zámok Zap	Na novú aktiváciu po automatickom blokovaní autolock alebo po bezpečnostnom vypnutí je potrebné zadať PIN kód.
		Vyp	Tieto tlačidlá sú vždy aktívne
		Zmena PIN-kódu	Zmena PIN kódu si vyžaduje najprv zadanie aktuálneho platného PIN kódu
		Alarm Zap Vyp	Aktivuje alarm Alarm je deaktivovaný a nespustí sa
	 Dátum & čas		Zmena hodinového času a dátumu

* Len pre Indego 350/400 (k dispozícii prostredníctvom App pre modely Connect)

200 | Slovensky

Nastavenia	Podmenu 1	Podmenu 2	Vysvetlenie
 Nastavenia	 Jazyk		Zmena jazyka na displeji
	 Informácie	Stav systému	Poskytuje informácie o intenzite spojovacieho signálu, stave akumulátora, systémové informácie a informácie o trvaní prevádzky a dobe nabíjania akumulátora
		Chybov. protokol	História porúch kosačky
	 Pokročilé	ID vodiče	Zmení ID vymedzovacieho drôtu v prípade novej poruchy v blízkosti
		Stav trávnik	Zvoľte medzi nerovný, normálny a šmykľavý. Zmení citlivosť senzora nerovností zeme podľa zvoleného stavu trávnik.
		Premapovať	Vymaže aktuálny plán kosenia
		Nastav. z výroby	Reset záhradného náradia na nastavenie z výrobného závodu vymaže všetky osobné nastavenia s výnimkou kódu PIN). Po resete na nastavenia z výrobného závodu musí záhradný prístroj mapovať trávnik znova
	 Nástroje	Podklad	Poskytuje informácie o uhle záhradného náradia voči zemi. Ak sa záhradné náradie nachádza v bázevej stanici a bod je mimo prijímača, treba zvoliť novú polohu na nejakom rovnom mieste
		Signál vodič	Signál vymedzovacieho drôtu bol spoznaný

* Len pre Indego 350/400 (k dispozícii prostredníctvom App pre modely Connect)

Hľadanie porúch

Podpora online



<http://www.bosch-indego.com>



Symptómy	Možná príčina	Odstránenie príčiny
Indikácia LED na nabíjacej jednotke bliká	Vymedzovací drôt je prerušený, je príliš dlhý alebo príliš krátky. Drôt nie je spojený a kosačka nie je v bázevej stanici	Skontrolujte, či nie je vymedzovací drôt prerušený a či má dĺžku v rozpätí medzi 20 a 250 m. Potom vypnite napájanie a znova ho zapnite. Postupujte podľa pokynov na nastavenie kosačky v Návode na inštaláciu.
Silné vibrácie/hluk	Matica noža/skrutka noža je uvoľnená Nôž je poškodený	Utiahnite maticu/skrutku noža uťahovacím momentom 2,5 Nm Výmena nožov
Záhradné náradie sa nevracia spoľahlivo do bázevej stanice	Vymedzovací drôt nie je správne pripevnený k bázevej stanici Vymedzovací drôt v blízkosti zdroja poruchy	Postupujte podľa pokynov na pripevnenie drôtu v Návode na inštaláciu Zachovať dostatočný odstup medzi vymedzovacím drôtom a z zdrojom poruchy (cca 1 m) Zmeňte ID vymedzovacieho drôtu v menu

Symptómy	Možná príčina	Odstránenie príčiny
Záhradnícke náradie nebeží	Oddeľovací vypínač nie je zapnutý	Vyberte kosačku z bázovej stanice, zapnite oddeľovací vypínač a postavte kosačku znova do bázovej stanice (dajte pozor na to, aby bola bázová stanica zapnutá a – indikácia LED svietila zeleným svetlom). Stlačte potvrdzovacie tlačidlo, aby sa rozsvietil displej. Zadať svoj PIN kód, aby ste aktivovali kosačku
	Náradie môže byť upchaté (zablokované)	Najprv vždy vypnite oddeľovací vypínač, potom skontrolujte priestor pod kosačkou a v prípade potreby odstráňte blokujúce predmety (používajte pritom vždy záhradnícke pracovné rukavice)
	Akumulátor nie je celkom nabitý	Postavte kosačku do bázovej stanice, aby sa dobil akumulátor. Bázová stanica musí byť zapnutá.
	Tráva je príliš vysoká	Pred použitím automatickej kosačky Indego pokoste trávnik tradičnou kosačkou na minimálne 40 mm. Nastavte väčšiu pracovnú výšku nožov
	Akumulátor je príliš studený/príliš horúci	Nechajte kosačku vychladnúť/zohriať, ale nedávajte bázovú stanicu priamo na slnko. Kosačka pracuje, keď je vnútorná teplota akumulátora v rozsahu medzi 5 °C – 45 °C
	Vymedzovací drôt je blízko zdroja porúch	Postarajte sa o dostatočný odstup medzi vymedzovacím drôtom a zdrojom porúch (cca 1 m) Zmeňte ID vymedzovacieho drôtu v menu
Záhradné náradie bez nabíjacej funkcie	Akumulátor je príliš studený/príliš horúci	Nechajte kosačku vychladnúť/zohriať, ale nedávajte bázovú stanicu priamo na slnko. Kosačka pracuje, keď je vnútorná teplota akumulátora v rozsahu medzi 5 °C – 45 °C
	Bázová stanica nie je zapnutá	Zapnite prívod elektrického prúdu k bázovej stanici. Ak sa bázová stanica nespustí, obráťte sa láskavo na autorizované servisné stredisko Bosch
Trávnik je na niektorých miestach nepokosený	Kosačka si vyžaduje viaceré dráhy, aby pokosila záhradu/V blízkom okolí sa nachádza priveľa záhradných objektov	Aby ste obsiahli celú plochu trávniku, nechajte kosačku pokosiť celý trávnik kompletne 3-krát
	Časové okienko je so zreteľom na veľkosť trávniku príliš malé	Zväčšite nastavenú dobu kosenia alebo použite funkciu Bosch AUTO Calendar Function
	Odstup k vymedzovaciemu drôtu je príliš malý	Dajte pozor na to, aby bola vzdialenosť medzi vymedzovacím drôtom a jednotlivými záhradnými objektami minimálne 75 cm Dodržiavajte minimálne odstup 75 cm medzi vymedzovacím drôtom a jednotlivými záhradnými objektami a medzi vymedzovacím drôtom a okrajmi trávniku
	Hrboľatý trávnik	V menu Podklad trávniku zvolte nerovný. Postupujte podľa Návodu na inštaláciu v odsekoch – Vyrovnáť nerovnosti trávniku/Odstrániť vyvýšenie pôdy/Ohraničiť plochy vymedzovacím drôtom
	Tráva je príliš vysoká	Pred použitím automatickej kosačky Indego pokoste trávnik tradičnou kosačkou na minimálne 40 mm. Nastavte väčšiu pracovnú výšku nožov
	Sklony v záhrade sú príliš strmé	Postarajte sa o to, aby kosačka pracovala len na svahoch so sklonom 15 stupňov alebo menej.
	Vlhký/mokrý trávnik	Nepoužívajte automatickú kosačku za zlých poveternostných podmienok

202 Slovensky		
Symptómy	Možná príčina	Odstránenie príčiny
	V záhrade sa nachádza priveľa záhradných objektov	Odstráňte zo záhrady objekty/prekážky, alebo ich ohraničte vymedzovacím drôtom
	Kovová konštrukcia pod plochou trávniku alebo vedľa nej	Postupujte podľa pokynov pre objekty v Návode na inštaláciu
Záhradné náradie zostáva v záhrade stáť	Vlhký/mokrý trávnik	Nepoužívajte automatickú kosačku za zlých poveternostných podmienok
	Objekty/prekážky nie sú ohraničené vymedzovacím drôtom	Odstráňte zo záhrady objekty/prekážky, alebo ich ohraničte vymedzovacím drôtom
Záhradné náradie kosí neúmyselne aj kvety a pod., alebo prechádza cez určité prechádzky	Objekty/prekážky nižšie ako 5 cm nie sú ohraničené	Ohraničte takúto prevážku vymedzovacím drôtom s odstupom 30 cm alebo objekt/prekážku odstráňte
Zdá sa, že záhradné náradie kosí nelogicky	Systém logiky kosenia závisí od podmienok záhrady (napr. kosačka prejde k polohe najbližšej nepokosenej ploche namiesto, aby išla k naposledy pokosenému bodu) Kosačka sa nepohybuje vždy po rovnnej čiare medzi jednotlivými plochami Vymedzovací drôt je pri ohraničení niektorého objektu prekrížený	Ďalšie informácie pozri v Návode na inštaláciu zostane niektorá plocha nepokosená, alebo keď kosačka často opakuje niektoré kroky kosenia: Záhradu znova mapovať Netreba podniknúť nič Skontrolujte, či je vymedzovací drôt uložený okolo objektov v smere pohybu hodinových ručičiek Skontrolujte inštaláciu
Vymedzovací drôt sa vždy znova a znova presekne	Drôt nie je medzi kolíkmi dostatočne napnutý Vzdialenosť medzi kolíkmi je väčšia ako 75 cm	Vymedzovací drôt napnite a zabezpečte, aby bola vzdialenosť medzi kolíkmi maximálne 75 cm. Na opravu preseknutých miest používajte drôtové spojky. Neprechádzajte po vymedzovacom drôte prevzdušňovačom ani prehrabávačom trávniku
Záhradné náradie zanecháva nepravidelne pokosený trávnik/zlú kvalitu rezu	Pracovná výška nožov je príliš nízka Kosačka potrebuje na pokosenie trávniku viac dráh rezu Rezací nôž je tupý Náradie môže byť upchaté (zablokované)	Nastavte väčšiu pracovnú výšku nožov Aby ste obsiahli celú plochu trávniku, nechajte kosačku pokosiť celý trávnik kompletne 3-krát Rezací nôž otočte, alebo ho vymeňte (odporúčame na začiatku každej sezóny) Najprv vždy vypnite oddeľovací vypínač, potom skontrolujte priestor pod kosačkou a v prípade potreby odstráňte blokujúce predmety (používajte pritom vždy záhradnícke pracovné rukavice)
Nabíjanie nie je možné	Nabíjacie kontakty sú skorodované	Vyčistiť nabíjacie kontakty
Kosačka nespoznáva vymedzovací drôt	Svorky drôtu sú skorodované	Odizolujte kúsok drôtu, aby ste znova zabezpečili dobrý kontakt
Tlačidlo na nastavenie výšky rezu blokuje	Náradie môže byť upchaté (zablokované)	Najprv vždy vypnite oddeľovací vypínač, potom skontrolujte priestor pod kosačkou a v prípade potreby odstráňte blokujúce predmety (používajte pritom vždy záhradnícke pracovné rukavice)

Servisné stredisko a poradenstvo pri používaní

www.bosch-garden.com

Pri všetkých dopytoch a objednávkach náhradných súčiastok uvádzajte láskavo bezpodmienečne 10-miestne vecné číslo uvedené na typovom štítku záhradníckeho náradia.

V prípade potreby zašlite automatickú kosačku a nabíjaciu jednotku, vždy obe spolu, do niektorého autorizovaného servisného strediska Bosch.

Okrem toho je potrebná verzia softvéru pre Vaše záhradnícke náradie (pozri „**Menu > Nastavenia > Systémové nastavenia > Informácie**“).

Slovakia

Na www.bosch-pt.sk si môžete objednať opravu vášho stroja alebo náhradné diely online.

Tel.: (02) 48 703 800

Fax: (02) 48 703 801

E-Mail: servis.naradia@sk.bosch.com

www.bosch.sk

Transport

Priložené lítiovo-iónové akumulátory podliehajú požiadavkám pre transport nebezpečného nákladu. Tieto akumulátory smie používateľ náradia prepravovať po cestách bez ďalších opatrení.

Pri zasielaní tretími osobami (napr.: leteckou dopravou alebo prostredníctvom špedície) treba rešpektovať osobitné požiadavky na obaly a označenie. V takomto prípade treba pri príprave zásielky bezpodmienečne konzultovať s expertom pre prepravu nebezpečného tovaru.

Likvidácia

Neodhadzujte opotrebované záhradnícke náradie, nabíjačky ani akumulátory/batérie do komunálneho odpadu!

Len pre krajiny EÚ:

Podľa Európskej smernice 2012/19/EÚ sa musia nepoužiteľné ručné elektrické a elektronické prístroje (elektrospotrebiče) a podľa európskej smernice 2006/66/ES sa musia poškodené alebo opotrebované akumulátory/batérie zbierať separovane a treba ich dávať na recykláciu zodpovedajúcu ochrane životného prostredia.

- **Integrované akumulátory sa môžu demontovať len na likvidáciu.** Pri otvaraní vonkajšieho puzdra sa môže ručné záhradnícke náradie zničiť.
- **Zabudované akumulátory sa môžu demontovať na likvidáciu len v autorizovanom servisnom stredisku.**

Akumulátory/batérie:**Lítiovo-iónové akumulátory:**

Dodržte láskavo pokyny uvedené v odseku „Transport“.

Zmeny vyhradené.

Magyar

Köszönjük, hogy az Indego robot fűnyíró mellett döntött. Kérjük olvassa el az alábbi biztonsági útmutatót, mielőtt telepítené az Indegot.

Biztonsági előírások

Figyelem! Gondosan olvassa el a következő utasításokat.

Ismerkedjen meg a kezelőelemekkel és a kerti kisgép előírászerű használatával. A használati utasítást biztos helyen őrizze meg a későbbi használatához.

A kerti kisgépen található jelek és jelzések magyarázata

Általános tájékoztató a veszélyekről.

Gondoskodjon arról, hogy a kerti kisgép ne állja el a kijáratokat.



Figyelmeztetés: Olvassa el a használati utasítást, mielőtt a kerti kisgépet üzembe helyezi.



Figyelmeztetés: Kapcsolja ki az elválasztó kapcsolót, mielőtt valamilyen munkát hajtana végre a kerti kisgépen, vagy mielőtt azt felemelné.



Vigyázat: Ne érintse meg a forgó késeket. A kések élesek.

Ügyeljen arra, hogy a berendezés ne vágassa le a kéz- vagy lábujjait.



Várja meg, amíg a kerti kisgép minden része teljesen leállt, mielőtt hozzáérne valamelyik alkatrészhez. A kések a kerti

204 | Magyar

kisgép kikapcsolása után még tovább forognak és sérüléseket okozhatnak.



Ügyeljen arra, hogy a berendezésből kirepülő idegen anyagok ne sebesíthessék meg a közelben álló személyeket.



Figyelmeztetés: Munka közben tartson biztonságos távolságot a kerti kisgéptől.



Ne üljön fel a kerti kisgépre.



A töltőkészülék egy biztonsági transzformátorral van felszerelve.

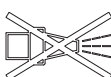

A kerti kisgép tisztításához ne használjon nagynyomású tisztítót vagy kerti locsolótömlőt.



Ellenőrizze, hogy a határoló vezeték a teljes hossza mentén hozzá van rögzítve a talajhoz, laza vezetékburkok nélkül. A laza vezetékburkokba bele lehet botlani.

Kezelés

▶ **A készüléken végzendő minden munka (például karbantartás, szerszámcsere, stb.) megkezdése előtt, valamint szállításhoz és tároláshoz kapcsolja ki az elválasztó kapcsolóval a kerti kisgépet.**

- ▶ A gyerekeket felügyelni kell, hogy garantálni lehessen, hogy a kerti kisgéppel ne játszanak.
- ▶ Sohase engedje meg, hogy gyermekek, korlátozott fizikai, érzékelési vagy szellemi képességű,

illetve kellő tapasztalattal és/vagy tudással nem rendelkező és/vagy az ezen utasításokat nem jól ismerő személyek ezt a kerti kisgépet használják. Az Ön országában érvényes előírások lehet, hogy korlátozzák a kezelő korát.

- ▶ Ne használja a kerti kisgépet mezítláb vagy nyitott szandálban. Viseljen mindig stabil lábbelit és hosszú nadrágot.
- ▶ Rossz időjárási feltételek esetén, mindenek előtt egy közeledő vihar esetén ne dolgozzon a fűnyírógéppel.
- ▶ A kerti kisgép kezelésekor és amikor a kerti kisgéphez közeledik, mindig gondoskodjon arra, hogy megőrizze a stabil egyensúlyát és biztosan, szilárd alapon álljon, főleg lejtős felületeken és nedves fűvön. Munka közben ne hajoljon túlságosan előre. A készüléket mindig gondosan és minden sietség nélkül kezelje.
- ▶ A más személyek által elszenvedett balesetekért, illetve a más tulajdonában keletkezett károkért a kezelő vagy felhasználó felel.
- ▶ Azonnal nyomja meg a piros Stop gombot, ha a kerti kisgép üzemeltetése közben bármilyen veszély lép fel.
- ▶ Gondoskodjon arról, hogy a határoló vezeték a telepítési útmutatónak megfelelően helyesen legyen felszerelve.
- ▶ Rendszeresen ellenőrizze azt a területet, amelyen a kerti kisgép alkalmazásra kerül, és távolítsa el minden követ, botot, drótot és egyéb idegen tárgyat.

- ▶ A munkaterületen sohasse fektessen le feszültség alatt álló hálózati tápvezetéket. Ha a fűnyíró robot beleakad egy hálózati tápvezetékbe, akkor a tápvezetéket az eltávolítása előtt le kell választani a hálózatról.
- ▶ Rendszeresen ellenőrizze a kerti kismeghajtást, és gondoskodjon arról, hogy a kések, késcsavarok és a vágóberendezés ne legyenek elkopva vagy megrongálódva. Az elkopott késeket és késcsavarokat csak együtt, teljes készletként cserélje ki, hogy megelőzze a kiegyensúlyozatlanságokat.
- ▶ Sohasse használja a kerti kismeghajtást megrongálódott védőborítással vagy biztonsági berendezések nélkül.
- ▶ A kezeit és a lábait sohasse tegye a forgó alkatrészek közelébe vagy azok alá.
- ▶ Sohasse emelje fel és sohasse vigye a kerti kismeghajtást működő motor mellett.
- ▶ Ne hagyja a kerti kismeghajtást felügyelet nélkül dolgozni, ha tudja, hogy háziállatok, gyerekek vagy más személyek vannak a kismeghajtás közvetlen közelében.
- ▶ A Használati útmutatónak megfelelően kapcsolja be a kerti kismeghajtást és maradjon biztonságos távolságban a forgó részekről.
- ▶ Ne üzemeltesse a kerti kismeghajtást egyidejűleg egy öntözőrendszerrel. Adjon be egy olyan időtervet, amely biztosítja, hogy a két rendszer ne működjön egyidejűleg.
- ▶ Ha a kerti kismeghajtás valamilyen okból a vízbe esne, vegye ki a vízből és az elválasztó kapcsoló segítségével

kapcsolja ki. Ne kapcsolja be a kerti kismeghajtást, hanem lépjen kapcsolatba a Bosch vevőszolgálattal.

- ▶ **A kerti kismeghajtás változtatásokat végrehajtani tilos.** A nem megengedett változtatások befolyásolhatják a kerti kismeghajtás biztonságát és megnövekedett zajokhoz és rezgésekhez vezethetnek.

Kapcsolja ki az elválasztó kapcsolóval a kerti kismeghajtást:

- a beékelődések elhárítása előtt,
- mielőtt a kerti kismeghajtást ellenőrizné, megtisztítaná, vagy azon valamilyen munkát végezne,
- a tárolás előtt
- ha a kerti kismeghajtás szokatlan módon rezgésbe jön (állítsa le és azonnal ellenőrizze a kerti kismeghajtást),
- egy idegen tárggyal való ütközés után. Vizsgálja meg a kerti kismeghajtást, nem rongálódott-e meg, és szükséges javítások esetén lépjen kapcsolatba a Bosch vevőszolgálattal.

Karbantartás

- ▶ **Viseljen mindig kerti védőkesztyűt, ha az éles kések körül végez munkát.**
- ▶ **A kerti kismeghajtás végzendő bármely munka megkezdése előtt kapcsolja ki azt az elválasztó kapcsolóval.**
- ▶ **A töltőállomáson vagy a tápegységen végzendő bármely munka megkezdése előtt húzza ki a hálózati csatlakozó dugót a dugaszolóaljzatból.**

206 | Magyar

Egy puha kefével és egy kendővel alaposan tisztítsa meg a kerti kiskgép külsejét. **Vizet, oldószereket és polírozó szereket ne használjon.**

Távolítsa el a berendezésre lerakódott fűmaradékokat és lerakódásokat, különösen a szellőzőnyílásról.

Forgassa a kerti kiskgépet az alsó oldalával felfelé és rendszeresen tisztítsa meg a kések területét.

Használjon egy kemény kefét vagy egy hántolót, hogy a késekre tapadó szilárd fűmaradékokat is el tudja távolítani.

(lásd az „A” ábrát)

A késeket meg lehet fordítani.

(lásd a „B” ábrát)

► Gondoskodjon arról, hogy valamennyi anya, csapszeg és csavar biztonságosan rögzítve legyen, hogy garantálhassa a kerti kiskgép biztonságos munkavégzési állapotát. (lásd a „B” ábrát)

► Rendszeresen ellenőrizze a kerti kiskgépet és a saját biztonsága érdekében cserélje ki az elhasználódott és megrongálódott alkatrészeket.

► Ügyeljen arra, hogy csak eredeti Bosch pótalkatrészek kerüljenek alkalmazásra.

► A késeket és késcsavarokat, ha kell, csak teljes készletként cserélje ki.

Téli tárolás és szállítás

► **Kapcsolja ki az elválasztó kapcsolóval a fűnyíró robotot.**

► Az Indego az 5 °C és 45 °C közötti hőmérséklet tartományban üzemkés. A téli szezonban, ha a hőmérséklet tartósan 5 °C alatt van,

tárolja az Indegot és a töltőállomást gyerekek számára el nem érhető módon egy biztonságos és száraz helyiségben.

Ne tegyen más tárgyakat a fűnyírógépre vagy a töltőállomásra.

Ha az Indegot nagyobb távolságokra szállítja, a legcélszerűbb az eredeti csomagolást használni.

A kerti kiskgépet az Indego 400 tárolótáskájában is lehet tárolni.

► A kerti kiskgépet csak a – 20 °C és 50 °C közötti hőmérséklet tartományban tárolja. Ezért például nyáron ne hagyja az autóban a kerti kiskgépet.

USB

► A kerti kiskgép egy USB-interfészsel van ellátva, amely kizárólag a szoftver frissítésekre szolgál. Csak engedélyezett USB.org-pálcát és engedélyezett USB.org OTG-kábelt használjon.

► **Az USB-interfészt már célokra ne használja. Ne csatlakoztasson az interfészhez külső készülékeket.**

Az akkumulátorral kapcsolatos veszélyek

► A feltöltést csak a Bosch által engedélyezett töltőállomással szabad végrehajtani.

► Indego az 5 °C és 45 °C közötti hőmérséklet tartományban működik. Ha az akkumulátor hőmérséklete ezen üzemi tartományon kívül van, az Indego kibocsát egy üzenetet és nem lép ki a bázisállomásból. Üzem közben ilyen esetben az Indego

visszatér a bázisállomásra vagy az adott helyen állva marad.

- ▶ Ne érintse meg a kerti kisgépet, ha egy szokatlan esetben az akkumulátorból folyadék lép ki. Ha érintkezésbe került a folyadékkal, keressen fel egy orvost.
- ▶ Ha az akkumulátor megrongálódik, abból folyadék léphet ki és benedvesítheti a szomszédos alkatrészeket. Ellenőrizze az érintett alkatrészeket és lépjen kapcsolatba a Bosch vevőszolgálattal.
- ▶ **Ne nyissa ki a kerti kisgépet és a belsejében elhelyezett akkumulátort.** Ekkor rövidzárlat és áramütés veszélye áll fenn!
- ▶ **Óvja meg a tűztől a kerti kisgépet.** Az akkumulátornál robbanásveszély áll fenn. Ha egy akkumulátor kigyullad vagy felrobban, lépjen kapcsolatba a sürgősségi ügyelettel.
- ▶ **A kerti kisgép megrongálódása és szakszerűtlen használata esetén az akkumulátorból gőzök léphetnek ki. Juttasson friss levegőt a helyiségbe, és ha panaszai vannak, keressen fel egy orvost.** A gőzök ingerelhetik a légzőutakat.

Biztonsági útmutató a töltőkészülék és tápegység számára

- ▶ **A fűnyírógép feltöltéséhez csak az eredeti Bosch bázisállomást és hálózati tápvezetékét használja.** Ellenkező esetben robbanás- és tűzveszély áll fenn.
- ▶ **Rendszeresen ellenőrizze a bázisállomást, a hálózati tápegységet, a kábelt és a**

csatlakozó dugót. A bázisállomás vagy a hálózati tápegység előregedése vagy megrongálódása esetén válassza ezeket le a villamos hálózatról és ne használja.

Ne nyissa fel saját maga a bázisállomást vagy a hálózati tápegységet, hanem azt csak szakképzett Bosch-szakemberrel és csak eredeti pótalkatrészek használatával javíttassa meg. A töltőállomás, hálózati tápegység, kábel vagy csatlakozó dugó megrongálódása megnöveli az áramütési veszélyt.

- ▶ **Ne üzemeltesse a töltőkészüléket és a tápegységet könnyen gyulladó felületen (például papíron, textilanyagokon, stb.) illetve gyúlékony környezetben.** A töltőállomásnak és a tápegységnek a töltés közben fellépő felmelegedése miatt tűzveszély áll fenn.
- ▶ **Ügyeljen a gyerekekre.** Ez garantálja, hogy a gyerekek ne játszhassanak a töltőállomással, a tápegységgel vagy a kerti kisgéppel.
- ▶ Az áramforrás feszültségének meg kell egyeznie a tápegység típus tábláján található adatokkal.
- ▶ Azt javasoljuk, hogy a hálózati tápegységet csak egy olyan dugaszolóaljzathoz csatlakoztassa, amely egy 30 mA hibaáramra beállított hibaáram-védőkapcsolóval van ellátva. Rendszeresen ellenőrizze a hibaáram-védőkapcsoló működését.

208 | Magyar





- ▶ A hálózati tápvezeték esetleges megrongálódását rendszeresen ellenőrizni kell.
- ▶ Ha a bázisállomást elönti a víz, válassza le a hálózati tápegységet a villamos hálózatról és lépjen kapcsolatba a Bosch vevőszolgálattal.
- ▶ Sohase érintse meg nedves kézzel a hálózati csatlakozó dugót vagy más csatlakozó dugókat.
- ▶ Ne menjen keresztül a hálózati csatlakozó vezetéken, ne préselje össze és ne húzza meg erősen azt, mert megrongálódhat. A kábelt óvja meg az éles peremektől, magas hőmérséklettől és olajtól.

A tápegység biztonsági megfontolásokból védőszigeteléssel van ellátva és ezért földelésre nincs szüksége. Az üzemi feszültség 230 V AC, 50 Hz (az EU-n kívüli országokban a kivitelről függően 220 V, 240 V). További információkat az erre feljogosított Bosch vevőszolgálatától kaphat.

Kétséges esetekben kérdezzen meg erről egy megfelelő képzésű villanyszerelőt vagy a legközelebbi Bosch szerviz képviselőt.

Jelképes ábrák

Az ezt követő jelmagyarázat a Használati útmutató elolvasásának és megértésének megkönnyítésére szolgál. Jegyezze meg ezeket a szimbólumokat és jelentésüket. A szimbólumok helyes értelmezése segítségére lehet a kerti kismegővő jobb és biztonságosabb használatában.

Jel	Magyarázat
	Viseljen védőkesztyűt
	Megengedett tevékenység
	Tilos tevékenység
	Tartozékok/pótalkatrészek

Rendeltetészerű használat

A kerti kismegővő magánterületeken végzett fűnyírásra szolgál.

Ne használja a fűnyíró robotot belső helyiségekben.

Ne használja a fűnyíró robotot más célokra, ez megnöveli a balesetveszélyt és a kerti kismegővő megrongálódásának veszélyét. Ne próbálja meg átalakítani a fűnyíró robotot, mert ez balesetekhez vagy a kerti kismegővő lehetséges megrongálódásához vezethet.

Műszaki adatok

Önműködő fűnyírógép	SI-egységek	Indego 350	Indego 400	Indego 350 Connect	Indego 400 Connect
Cikkszám		3 600 HBO 0..	3 600 HBO 0..	3 600 HBO 1..	3 600 HBO 1..
Vágási szélesség	cm	19	19	19	19
Vágási magasság	mm	30 – 50	30 – 50	30 – 50	30 – 50
Lejtő szög (max.)	°	15	15	15	15
A munkavégzési felület mérete					
– legfeljebb	m ²	350	400	350	400
– legalább	m ²	20	20	20	20
– akkumulátor feltöltésenként legfeljebb*	m ²	35	35	35	35

*a vágási magasságtól, a fű állapotától és a nedvességtől függően

**Belső akkumulátor hőmérséklet tartomány

Az adatok [U] = 230 V névleges feszültségre vonatkoznak. Ettől eltérő feszültségek esetén és az egyes országok számára készült különleges kivitelekben ezek az adatok változhatnak.

Önműködő fűnyírógép	SI- egységek	Indego 350	Indego 400	Indego 350 Connect	Indego 400 Connect
Tömeg	kg	8	8	8	8
Védettségi osztály		IPX4	IPX4	IPX4	IPX4
Gyári szám		lásd a kerti kisgépen elhelyezett típusablát			
Akkumulátor		Li-ion	Li-ion	Li-ion	Li-ion
Névleges feszültség	VDC	18	18	18	18
Kapacitás	Ah	2,5	2,5	2,5	2,5
Akkucellák száma		5	5	5	5
Üzemidő, átlagos*	perc	30	30	30	30
Akkumulátor töltési idő (max.)	perc	45	45	45	45
Határoló vezeték					
Határoló vezeték					
– a készülékkel szállított kábel	m	100	125	100	125
– telepített hossz, min.	m	20	20	20	20
– telepített hossz, max.	m	250	250	250	250
Töltőállomás					
Cikkszám		F 016 L68 963	F 016 L68 963	F 016 L68 963	F 016 L68 963
Bemeneti feszültség	VDC	24	24	24	24
Töltési áramfelvétel / bekapcsolt határoló vezeték mellett	W	55/12	55/12	55/12	55/12
Töltőáram (legfeljebb)	A	2,3	2,3	2,3	2,3
Megengedett töltési hőmérséklet tartomány**	°C	5 – 45	5 – 45	5 – 45	5 – 45
Tömeg	kg	1,65	1,65	1,65	1,65
Védettségi osztály		IPX4	IPX4	IPX4	IPX4
Tápegység					
Cikkszám					
Svájc		F 016 L69 439	F 016 L69 439	F 016 L69 439	F 016 L69 439
Anglia		F 016 L69 437	F 016 L69 437	F 016 L69 437	F 016 L69 437
Európa többi része		F 016 L69 170	F 016 L69 170	F 016 L69 170	F 016 L69 170
Dél-Korea		F 016 L69 441	F 016 L69 441	F 016 L69 441	F 016 L69 441
Bemeneti feszültség (váltakozó feszültség)	V	220 – 240	220 – 240	220 – 240	220 – 240
Érintésvédelmi osztály		□ /II	□ /II	□ /II	□ /II
Frekvencia	Hz	50/60	50/60	50/60	50/60
Kimeneti feszültség (egyenfeszültség)	V	24	24	24	24
Védettségi osztály		IPX7	IPX7	IPX7	IPX7
Tömeg	kg	0,8	0,8	0,8	0,8

*a vágási magasságtól, a fű állapotától és a nedvességtől függően

**Belső akkumulátor hőmérséklet tartomány

Az adatok [U] = 230 V névleges feszültségre vonatkoznak. Ettől eltérő feszültségek esetén és az egyes országok számára készült különleges kivitelekben ezek az adatok változhatnak.

210 | Magyar

Zaj és vibráció értékek

A zajmérési eredmények az EN 50636-2-107 szabványnak megfelelően kerültek meghatározásra.

A készülék A-értékelésű zajszintjének tipikus értékei:
Hangteljesítményszint 61 dB(A). Bizonytalanság K = 2 dB.

**A telepítési ábrák magyarázata
(lásd a 3. – 7. oldalon)**

A tevékenység célja	Ábra	Oldal
A szállítmány tartalma/A kerti kismogó kicsomagolása	1	4
A határoló vezeték meghosszabbítása	2	5
A határoló vezeték lefektetése egy belső tárgy körül	3	5
A kerti kismogó felemelése és szállítása	4	6
A vágási magasság beállítása	5	6
Tisztítás	A	7
Karbantartás	B	7

Telepítés

Az alábbi QR-kóddal www.bosch-indego.com alatt megnézhet egy videót, amelyben az Indego telepítése kerül bemutatásra. Alternatív megoldásként a termékkel szállított telepítési útmutatót is lehet használni.



Megjegyzés: A töltőállomást a gyepterület külső élénél a határoló vezetékre kell helyezni. A töltőállomás nem állhat egy kerti kisház vagy szerszámkamra oldalánál, amely a gyepterületen belül egy szigeten áll.

Megjegyzés: A maximális távolság a határoló vezeték és az Indego között a fűnyírás területén belül nem haladhatja meg a 16 métert.

Kerítse körül azokat a tárgyakat, amelyek a gyeperen 5 cm-nél mélyebben helyezkednek el, például tavak, virággyások, stb., az adott tárgy körül az óramutató járásával megegyező irányban haladva.

Megjegyzés: További határoló vezeték csatlakoztatásához egy összekötő elemet lehet használni. (lásd a 2. – 3. ábrát) A határoló vezeték legfeljebb 250 m hosszúságúra meg lehet hosszabbítani.

A határoló vezetékét egészen 5 cm mélyre fektesse le, ha a gyeperet mélyszellőztetésnek, vagy gereblyezésnek is alá akarja vetni. Kerülje el a határoló vezeték területét.

A határoló vezeték lefektetésekor ne alkalmazzon 45°-nál kisebb szögeket. Ez befolyással lehet a teljesítményre.

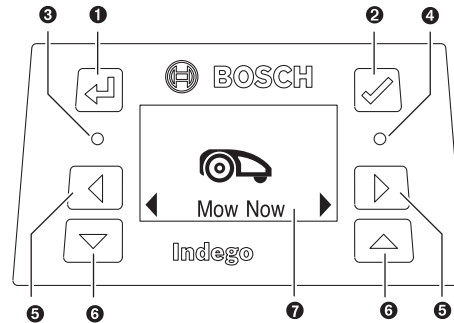
Kijelző

Jel	Magyarázat
1	Vissza gomb
2	Nyugtázó gomb
3	Piros LED "Be": Hiba a kerti kismogóban
4	Zöld LED "Be": A kerti kismogó aktív Zöld LED "Ki": A kerti kismogó inaktív és a kerti kismogó aktiválásához az Ön négyjegyű PIN-kódjára van szükség. Vagy, a kerti kismogó nincs összekötve a töltőállvánnyal, az elválasztó kapcsolót be kell kapcsolni és a fűnyírógép aktiválásához az Ön négyjegyű PIN-kódjára van szükség.
5	Balra, jobbra gomb
6	Lefelé, felfelé gomb
7	Kijelző párbeszédpanellel

Fűnyírás

- ▶ **Ne hagyja a gyerekeket felszállni a kerti kismogóra.**
- ▶ **Mielőtt felemelné, nyomja meg a fűnyírógépen a Stop-gombot. A kerti kismogót mindig csak a fogantyúnál fogva emelje fel. (Lásd a 4. ábrát.)**

A telepítés és beállítás sikeres befejezése után vagy azonnal el lehet kezdeni a fűnyírást, ehhez nyugtázni kell a „Nyírás most” utasítást, vagy meg lehet várni a következő tervszerű fűnyírás fázist, amelyet a Bosch AUTO Calendar Function segítségével beprogramozott (itt feltételezzük, hogy a beállítás előzőleg már végrehajtásra került).

Arra is van lehetőség, hogy most a saját kívánásainak megfelelő fűnyírás időtervet programozzon be.

Itt egy kert teljes lenyírásához szükséges hozzávetőleges futási idők vannak megadva. Kérjük vegye tekintetbe, hogy a futási idők a gyeper mélységétől és a gyepterületen található tárgyak számától függően különbözőek lehetnek.

100 m ²	4,5 óra
350 m ²	12 óra
400 m ²	14 óra

Állítson be egy olyan időtervet, amelyben a fűnyírást gyakran megismétli. Így jobb fűnyírási eredményeket ér el, az akkumulátor töltése hosszabb időre elegendő, és a gyepen sem marad levágott fű.

Azt javasoljuk, hogy a telepítés és az új szezon első fűnyírása előtt (ha a fűnyírási hossz meghaladja az 5 mm-t) egy hagyományos fűnyírógéppel nyírjon fűvet.

Megjegyzés: Az Indego késrendszere a fűszálakból csak apró darabok (3 – 5 mm) nyírására van tervezve. A levágott fűvet a gyeptrágyázáshoz a gyepen lehet hagyni.

Az Indego vágási magasságát 30, 40 és 50 mm-re lehet beállítani. Nyomja meg egyszer a Vágási magasság gombot, ha 40 mm-t akar beállítani, nyomja meg ugyanezt a gombot kétszer, ha 30 mm-t akar beállítani és nyomja meg a Vágási magasság visszaállítás (Reset) gombot (⏮) ha a vágási magasságot 50 mm-re akarja visszaállítani (lásd az 5. ábrát).

Megjegyzés: Az első hetekre a vágási magasságot 50 mm-re állítsa be, nehogy belevágjon a határoló vezetékbe. Ezek után a gyept már befedi a vezetékét.

Ha a fűnyírást elkezdődött

- a kerti kisképet a „Kézi üzemmód” üzemmódban addig működik, amíg az egész gyepterületet lenyírta, vagy amíg meg nem nyomják a stop gombot. A fűnyírást csak az akkumulátor feltöltéséhez kerül megszakításra.
- a kerti kiskép megszakítás nélkül a programozható „Naptár” üzemmódban, vagy a Bosch AUTO Calendar Function segítségével időablakon belül működik. A fűnyírást csak az akkumulátor feltöltéséhez kerül megszakításra. Ha a fűnyírást egy időablak vége előtt meg akarja szakítani, nyomja meg a Stop-gombot, vagy küldje a fűnyírógépet a bázisállomásra. Ha a gyepterület lenyírása az időablak vége előtt befejeződött, a kerti kiskép visszatér a bázisállomáshoz.

Érzékelők

A kerti kisképet a következő érzékelők vannak beépítve:

- A **felemelés érzékelő** aktiválásra kerül és kikapcsolja a hajtóművet és a kést, ha a kerti kisképet felemelik.
- A **felfordulás érzékelő** felismeri, ha a kerti kisképet az alsó oldalával felfelé fekszik és kikapcsolja a hajtóművet és a kést.
- Az **akadály érzékelő** az érintés során felismeri a kerti kisképet nyomtávján belüli tárgyakat/akadályokat és egy irányváltoztatást hajt végre.
- A **dőlés érzékelő** akkor kerül aktiválásra, ha a kerti kisképet dőlése eléri a 45°-ot.

Ha az érzékelők egyike, például a felemelés érzékelő, aktiválásra kerül, a kijelzőn megjelenik egy megfelelő üzenet: „Felemelés”.

Az akkumulátor feltöltése

Az akkumulátor egy hőmérsékletellenőrző berendezéssel van felszerelve, amely csak az 5 °C és 45 °C közötti hőmérséklet tartományban teszi lehetővé a töltést.

Az akkumulátor mindig feltöltésre kerül, ha a fűnyírógépet a bázisállomáson van.

A Li-ion-akkumulátor részben feltöltve kerül kiszállításra. Az akkumulátor teljes kapacitásának az eléréséhez a kerti kisképet az első használat előtt a töltőállomáson teljesen fel kell tölteni.

A Li-ion-akkumulátort bármikor fel lehet tölteni anélkül, hogy ez megrövidítené az élettartamát. A töltési folyamat megszakítása nem árt az akkumulátornak.

Ha az akkumulátor lemerült, a kerti kisképet egy biztonsági védőkapcsoló lekapcsolja: a kések ezután nem mozognak tovább.









Menü-navigáció

A következő táblázat a különböző menüpontok magyarázatát tartalmazza.

Beállítások	1. almenü	2. almenü	Magyarázat
 Nyírás most			Indego Kézi üzemmódban megkezdje a fűnyírást A készülék a Nyugtázás gomb megnyomásakor megkezdje a fűnyírást

* csak az Indego 350/400 esetén (a Connect modellek egy appjában áll rendelkezésre)

212 | Magyar

Beállítások	1. almenü	2. almenü	Magyarázat	
 Naptár	Bosch Auto *	A teljes fűnyírások hetenkénti számának szerkesztése A hét napjának szerkesztése	A Bosch AUTO Calendar Function a gyepek méretének megfelelően áll be Az AUTO Calendar Function segítségével a következő beállításokat lehet megvalósítani: – A teljes fűnyírások hetenkénti száma (1-től 3-ig) és – A hét fűnyírási napjai (például a vasárnap kizárásához)	
	Időterv	Szerkeszt (aktuális nap) Ne nyírjon	Programozzon be egy fűnyírási időtervet, ehhez állítson be fűnyírási napokat és időablakokat (naponta legfeljebb 2 időablak). Törölje ki a kijelölt naphoz az aktuális időablakokat A kijelzőn megjelenik a kiválasztott napokhoz és időpontokhoz tartozó teljes fűnyírások hetenkénti száma	
	Ki/Kézi üzemmód		Jelölje ki ezt az opciót, ha nem akarja egyik időtervet sem használni. Indego a fűnyírást csak a „Nyírás most” aktiválása esetén (vagy a Connect modelleknél a megfelelő app működtetése esetén) kezdi meg.	
 Beállítások	 Biztonság	Automat. lezárás Be	Az Automat. lezárás és a Biztonsági kikapcsolás után a reaktiváláshoz a PIN-kódra van szükség. Ezek a gombok mindig aktívak	
		Ki PIN módosítása	Egy PIN-kód megváltoztatásához előzőleg be kell adni egy érvényes PIN-kódot	
	 Dátum és idő	Riasztás Be Ki	Aktiválja a riasztást A riasztás deaktiválva van és nem hangzik fel	
			Dátum és idő megváltoztatása	
 Nyelv			A kijelző nyelvének megváltoztatása	
 Tájékoztató	Rendszerállapot		Információkat tartalmaz az összeköttetés jelerősségéről, az akkumulátor töltési szintéről, rendszerinformációkról és a fűnyírógép üzemi és töltési időtartamáról	
	Hibanapló		A fűnyírógép hiba-előzményei	
	 Speciális	Vezetékazonosító		Megváltoztatja a határoló vezeték azonosítóját, ha zavarforrások vannak a közelben
		Fű állapota		Jelöljön ki egy állapotot az egyenetlen, normális és csúszós közül. Ez a gyepek állapotának megfelelően megváltoztatja a talajegyenletlenség-érzékelő érzékenységet.
		Újratervezés Gyári beállítás		Kitörli az aktuális fűnyírási tervet A kerti kiegészítőnek a gyári beállításokra való visszaállításakor (Reset) valamennyi személyes beállítás (a PIN-kód kivételével) törlésre kerül. Ekkor a kerti kiegészítőnek a kertet újra fel kell térképeznie
 Készülék Infó	Szint		Információkat tartalmaz a kerti kiegészítő talajszögéről. Ha a kerti kiegészítő a bázison és a pont a vevőkészüléken kívül van, egy vízszintes pontban egy új elhelyezést kell választani	
	Vezetékjel		A készülék felismeri a határoló vezeték jelét	

* csak az Indego 350/400 esetén (a Connect modellek egy appjában áll rendelkezésre)

Hibakeresés

Online Support



<http://www.bosch-indego.com>



Probléma	Lehetséges ok	Elhárítás módja
A töltőállomás LED-je villog	A határoló vezeték megszakadt, túl hosszú vagy túl rövid. A vezeték nincs csatlakoztatva és a fűnyírógép nincs a bázisállomáson	Ellenőrizze, hogy a határoló vezeték nincs megszakítva és a hossza 20 m és 250 m között van. Ezután kapcsolja ki, majd kapcsolja ismét be a feszültségellátást. A fűnyírógép beállításához hajtsa végre a telepítési útmutatóban található utasításokat.
Erős rezgések/zajok	A késrögzőítő anya/csavar kilazult A kés megrongálódott	A késcsavart/késanyát 2,5 Nm nyomatékkal húzza meg Késcsere
A kerti kiskép nem dokkol megbízhatóan a bázisállomáson	A határoló vezeték nincs helyesen csatlakoztatva a bázisállomáshoz A határoló vezeték egy zavarforrás közelében van	A vezeték csatlakoztatásához hajtsa végre a telepítési útmutatóban található utasításokat. Biztosítson elegendő távolságot a határoló vezeték és a zavarforrás között (kb. 1 m) Változtassa meg a menüben a határoló vezeték azonosítóját
A kerti kiskép nem működik	Az elválasztó kapcsoló nincs bekapcsolva	Távolítsa el a fűnyírógépet a bázisállomásról, kapcsolja be az elválasztó kapcsolót és tegye a fűnyírógépet ismét a bázisállomásba (ügyeljen arra, hogy bázisállomás be legyen kapcsolva – a LED zöld színben világít). Nyomja meg a nyugtázó gombot, hogy a kijelző kigyulladjon. A fűnyírógép aktiválásához adja meg a négyjegyű PIN-kódját.
	Eltömődés lehetséges	Először mindig kapcsolja ki az elválasztó kapcsolót, majd ellenőrizze a fűnyírógép alatti területet és szükség esetén távolítsa el az akadályokat (viseljen mindig kerti védőkesztyűt)
	Az akkumulátor nincs teljesen feltöltve	Tegye a fűnyírógépet az akkumulátor feltöltéséhez a bázisállomásba. A bázisállomásnak bekapcsolt állapotban kell lennie.
	A fű túl hosszú	Az Indego használata előtt nyírja le a fűvet legalább 40 mm-re. Állítsa be nagyobbra a vágási magasságot
	Az akkumulátor túl hideg/túl meleg	Hagyja a fűnyírógépet lehűlni/felmelegedni, vagy ne tegye a bázisállomást napos helyre. A fűnyírógép akkor működik, ha az akkumulátor belső hőmérséklete az 5 °C – 45 °C hőmérséklet tartományban van.
	A határoló vezeték egy zavarforrás közelében van	Gondoskodjon kielégítő távolságról a határoló vezeték és a zavarforrás között (kb. 1 m) Változtassa meg a menüben a határoló vezeték azonosítóját

214 | Magyar

Probléma	Lehetséges ok	Elhárítás módja
A kerti kisképen nem működik a töltési funkció	Az akkumulátor túl hideg/túl meleg	Hagyja a fűnyírógépet lehűlni/felmelegedni, vagy ne tegye a bázisállomást napos helyre. A fűnyírógép akkor működik, ha az akkumulátor belső hőmérséklete az 5 °C – 45 °C hőmérséklet tartományban van.
	A bázisállomás nincs bekapcsolva	Kapcsolja be a bázisállomás áramellátását. Ha a bázisállomás nem indul el, lépjen kapcsolatba a Bosch vevőszolgálattal
A gyep részben nincs lenyírva	A fűnyírógépnek több pályára van szüksége, hogy készre nyírja a kertet/túl sok kerti tárgy van a közeli környezetben.	A teljes gyepfelület átfogására 3-szor egymás után nyírja le a fűnyírógéppel a gyepet
	Az időablak túl kicsi a gyep méreteihez képest	Növelje meg a fűnyírési időablak hosszát vagy használja a Bosch AUTO Calendar Functiont
	A határoló vezetéktől mért távolság túl alacsony	Ügyeljen arra, hogy a határoló vezetékek és a kerti tárgyak között egy legalább 75 cm-es távolság legyen. Biztosítson egy legalább 75 cm-es távolságot a kerti tárgy körüli határoló vezeték és a gyep szélén lefektetett határoló vezeték között
	Göröngyös gyep	Jelölje ki a Fű állapota menüben az Egyenetlen opciót. Hajtsa végre a telepítési útmutatóban található utasításokat – Az egyenetlenségek kiegyenlítése/A talaj egyenetlenségeinek eltávolítása/A területek határoló vezetékkel való szétválasztása
	A fű túl hosszú	Az Indego használata előtt nyírja le a fűvet legalább 40 mm-re. Állítsa be nagyobbra a vágási magasságot
	Túl nagy a kert lejtésszöge	Gondoskodjon arról, hogy a fűnyírógépnek csak lefeljebb 15 fokos lejtésű területeken kelljen működnie.
	Nedves gyep	A fűnyírógépet rossz idő esetén ne használja
	Túl sok kerti tárgy van a kertben	Távolítsa el a tárgyakat/akadályokat a kertből vagy kerítse ezeket körül határoló vezetékkel
A kerti kiskép a kertben megakad	Fémkonstrukció a gyep alatt vagy a gyep mellett	Hajtsa végre a telepítési útmutatóban található, a tárgyakra vonatkozó utasításokat
	Nedves gyep A tárgyakat/akadályokat nem kerítette be	A fűnyírógépet rossz idő esetén ne használja Távolítsa el a tárgyakat/akadályokat a kertből vagy kerítse ezeket körül határoló vezetékkel
A kerti kiskép akaratlanul virágokat nyír le, vagy keresztülhalad egyes akadályokon	Az 5 cm-nél alacsonyabb tárgyakat/akadályokat nem kerítette be	Jelölje meg az akadályt egy 30 cm távolságban lefektetett határoló vezetékkel vagy távolítsa el a tárgyakat/akadályokat
Úgy tűnik, hogy a kerti kiskép minden logika nélkül nyírja a fűvet	A fűnyírórendszer logikája a kert sajátosságaitól függ (például a fűnyírógép a következő, eddig le nem nyírt területhez megy a legutoljára lenyírt pont helyett)	További felvilágosításokat lásd a telepítési útmutatóban Ha a fűnyírógép egy területet egyáltalán nem munkál meg, vagy egyes nyírési lépéseket túl gyakran megismétel: Vegyen fel új térképet a kertről
	A fűnyírógép bizonyos területek között nem mindig egyenes vonalban mozog	Itt nem kell semmit sem tenni
	A határoló vezeték egy pontban egy tárgyat keresztez	Ellenőrizze, hogy a határoló vezeték az óramutató járásával megegyező irányban van-e a tárgy körül lefektetve Ellenőrizze a telepítést

Probléma	Lehetséges ok	Elhárítás módja
A készülék a határoló vezetékét mindig ismét szétvágja	A vezeték a cölöpök között nincs eléggé kifeszítve A cölöpök közötti távolság nagyobb, mint 75 cm	Feszítse ki a határoló vezetékét és gondoskodjon arról, hogy a távolság a cölöpök között legfeljebb 75 cm legyen. A vágási pont kijavításához használja a vezeték-összekötőt. Ne menjen keresztül egy mélyszellőztető vagy gereblyező készülékkel a határoló vezetéken
A kerti kismeg egy rendszertelen vágási vonalat hoz létre/rossz a vágásminőség	A vágási magasság túl alacsony A fűnyírógépnek több vágási pályára van szüksége az egész kert megmunkálásához A vágókés eltompult Eltömődés lehetséges	Állítsa be nagyobbra a vágási magasságot A teljes gyepfelület átfogására 3-szor egymás után nyírja le a fűnyírógéppel a gyepet Fordítsa meg, vagy cserélje ki egy újra a vágókést (ezt célszerű minden szezon elején végrehajtani) Először mindig kapcsolja ki az elválasztó kapcsolót, majd ellenőrizze a fűnyírógép alatti területét és szükség esetén távolítsa el az akadályokat (viseljen mindig kerti védőkesztyűt)
Az akkumulátor nem töltődik	A töltőérintkezők megrögződtek	Tisztítsa meg a töltőérintkezőket
A rendszer nem ismeri fel a határoló vezetékét	A vezeték kapcsai elrozsdásodtak	Ismét távolítsa el a vezeték szigetelését, hogy megfelelő érintkezés jöjjön létre
A Vágási magasság gomb beszorult	Eltömődés lehetséges	Először mindig kapcsolja ki az elválasztó kapcsolót, majd ellenőrizze a fűnyírógép alatti területét és szükség esetén távolítsa el az akadályokat (viseljen mindig kerti védőkesztyűt)

Vevőszolgálat és használati tanácsadás

www.bosch-garden.com

Ha kérdései vannak vagy pótalkatrészeket akar megrendelni, okvetlenül adja meg a kerti kismeg típus tábláján található 10-jegyű megrendelési számot.

Ha szükséges, a fűnyíró robotot és a töltőállomást mindig együtt küldje be a Bosch szervizközpontba.

Szükség lehet az Ön kerti kismegének szoftver verzió számára is (lásd „Menü > Beállítások > Rendszer-beállítások > Infó”).

Magyarország

Robert Bosch Kft.
1103 Budapest
Gyömrői út. 120.
A www.bosch-pt.hu oldalon online megrendelheti készülékének javítását.
Tel.: (061) 431-3835
Fax: (061) 431-3888

Szállítás

A termékben található lithium-ion-akkumulátorokra a veszélyes árukra vonatkozó előírások érvényesek. A felhasználók az akkumulátorokat a közúti szállításban minden további nélkül szállíthatják.

Ha az akkumulátorok szállításával harmadik személyt (például: légi vagy egyéb szállító vállalatot) bízna meg, akkor figyelembe kell venni a csomagolásra és a megjelölésre

vonatkozó különleges követelményeket. Ebben az esetben a küldemény előkészítésébe be kell vonni egy veszélyes áru szakembert.

Hulladékkezelés

Ne dobja ki a kerti kismegéket, töltőkészülékeket és az akkumulátorokat/elemeket a háztartási szemétkébe!

Csak az EU-tagországok számára:



Az elhasznált villamos és elektronikus berendezésekre vonatkozó 2012/19/EU európai irányelvnek és az elromlott vagy elhasznált akkumulátorokra/elemekre vonatkozó 2006/66/EK európai irányelvnek megfelelően a már nem használható

akkumulátorokat/elemeket külön össze kell gyűjteni és a környezetvédelmi szempontoknak megfelelően kell újrafelhasználásra leadni.

▶ **A beépített akkumulátorokat csak a hulladékba való eltávolításhoz szabad kivenni.** A ház felnyitásakor a kerti kismeg tönkremehet.

▶ **A beépített akkumulátorokat a hulladékkezelés céljából csak egy vevőszolgálat szerelheti ki.**

Akkumulátorok/elemek:



Li-ion:

Kérjük vegye figyelembe a „Szállítás” fejezetben leírtakat.

A változtatások joga fenntartva.

Русский

В состав эксплуатационных документов, предусмотренных изготовителем для продукции, могут входить настоящее руководство по эксплуатации, а также приложения.

Информация о подтверждении соответствия содержится в приложении.

Информация о стране происхождения указана на корпусе изделия и в приложении.

Дата изготовления указана на последней странице обложки Руководства.

Контактная информация относительно импортера содержится на упаковке.

Срок службы изделия

Срок службы изделия составляет 7 лет. Не рекомендуется к эксплуатации по истечении 5 лет хранения с даты изготовления без предварительной проверки (дату изготовления см. на этикетке).

Перечень критических отказов и ошибочные действия персонала или пользователя

- не использовать с поврежденной рукояткой или поврежденным защитным кожухом
- не использовать при появлении дыма непосредственно из корпуса изделия
- не использовать с перебитым или оголенным электрическим кабелем
- не использовать на открытом пространстве во время дождя (в распыляемой воде)
- не включать при попадании воды в корпус
- не использовать при сильном искрении
- не использовать при появлении сильной вибрации

Критерии предельных состояний

- перетёрт или повреждён электрический кабель
- повреждён корпус изделия

Тип и периодичность технического обслуживания

Рекомендуется очистить инструмент от пыли после каждого использования.

Хранение

- необходимо хранить в сухом месте
- необходимо хранить вдали от источников повышенных температур и воздействия солнечных лучей
- при хранении необходимо избегать резкого перепада температур
- хранение без упаковки не допускается
- подробные требования к условиям хранения смотрите в ГОСТ 15150 (Условие 1)

Транспортировка

- категорически не допускается падение и любые механические воздействия на упаковку при транспортировке
- при разгрузке/погрузке не допускается использование любого вида техники, работающей по принципу зажима упаковки
- подробные требования к условиям транспортировки смотрите в ГОСТ 15150 (Условие 5)

Благодарим за то, что Вы сделали выбор в пользу роботизированной газонокосилки Indego.

Прочтите, пожалуйста, ниже следующие указания по технике безопасности перед тем, как устанавливать Indego.

Указания по безопасности

Внимание! Внимательно прочитайте следующие указания. Ознакомьтесь с элементами управления и правильным использованием садового инструмента. Сохраняйте руководство по эксплуатации для дальнейшего использования.

Пояснения к символам на садовом инструменте



Общее указание на наличие опасности.

Убедитесь в том, что садовый инструмент не блокирует и не загрождает выходы.



Предупреждение:

Прочитайте инструкцию по эксплуатации, прежде чем включать садовый инструмент.



Предупреждение: Прежде чем выполнять работы на садовом инструменте или поднимать садовый

инструмент, приведите в действие разъединитель.



Осторожно: Не прикасайтесь к вращающимся ножам. Ножи острые. Берегите пальцы ног и рук.



Прежде чем прикасаться к деталям садового инструмента, подождите, пока все его детали полностью не остановятся. Ножи продолжают вращаться некоторое время после выключения садового инструмента и могут причинить телесные повреждения.



Следите за тем, чтобы отбрасываемые работающей машиной предметы не травмировали находящихся вблизи людей.



Предупреждение:
Выдерживайте безопасное расстояние до садового инструмента, когда он работает.



Не катайтесь на садовом инструменте.



Зарядное устройство оснащено защитным трансформатором.

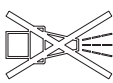

Не используйте для очистки садового инструмента очиститель высокого давления или садовый шланг.



Убедитесь, что оградительная проволока полностью прикреплена к земле и не имеет петель. Незакрепленные петли опасны, т.к. о них можно споткнуться.

Эксплуатация

► **Перед выполнением любых манипуляций с садовым инструментом (напр., работ по техническому обслуживанию, заменой рабочего инструмента и т.п.), а также при транспортировке и хранении садового инструмента выключайте его при помощи разъединителя.**

► Следите за детьми и не позволяйте им играть с садовым инструментом.

► Никогда не позволяйте пользоваться садовым инструментом детям, лицам с ограниченными физическими, сенсорными или умственными способностями или недостаточным опытом и знаниями и/или лицам, не знакомым с этими указаниями. Национальные предписания могут ограничивать возраст оператора.

► Не работайте с садовым инструментом босиком или в открытых сандалиях. Всегда одевайте прочную обувь и длинные брюки.

► Не работайте с газонокосилкой в плохую погоду, в особенности, когда надвигается гроза.

► При использовании садового инструмента и приближении к нему всегда следите за устойчивым равновесием и надежным положением тела, особенно на склонах и при мокром газоне. Не наклоняйтесь при этом слишком сильно вперед. Работайте с

218 | Русский

инструментом осторожно и без спешки.

- ▶ Оператор или пользователь ответствен за несчастные случаи и ущерб, нанесенный другим лицам или их имуществу.
- ▶ Если в процессе эксплуатации садового инструмента возникнут какие-либо опасности, немедленно нажмите красную кнопку Стоп.
- ▶ Позаботьтесь о правильной прокладке оградительной проволоки в соответствии с руководством по установке.
- ▶ Регулярно проверяйте участок, на котором используется садовый инструмент, и удаляйте все камни, палки, провода и прочие посторонние предметы.
- ▶ Не прокладывайте в рабочей зоне токопроводящий сетевой шнур. Если роботизированная газонокосилка запутается в сетевом шнуре, перед тем как убрать шнур, отключите его от сети.
- ▶ Регулярно проверяйте садовый инструмент, чтобы убедиться в том, что нож, винты ножа и режущий аппарат не износились и не имеют повреждений. Во избежание дисбаланса заменяйте сразу все износившиеся ножи и винты ножей.
- ▶ Никогда не используйте садовый инструмент с поврежденными защитными крышками или без защитных устройств.
- ▶ Держите руки и ноги на расстоянии от вращающихся частей и не

подставляйте их под вращающиеся части.

- ▶ Никогда не поднимайте и не переносите садовый инструмент при работающем двигателе.
- ▶ Садовый инструмент не должен работать без присмотра, если Вы знаете, что вблизи находятся домашние животные, дети или другие люди.
- ▶ Включайте садовый инструмент в соответствии с руководством по эксплуатации и соблюдайте безопасное расстояние от вращающихся деталей.
- ▶ Не используйте садовый инструмент одновременно с дождевальным аппаратом. Составляйте график, чтобы избежать одновременной работы двух систем.
- ▶ Если по какой-то причине садовый инструмент упал в воду, извлеките его из воды и выключите его при помощи разъединителя. Не включайте садовый инструмент и обратитесь в сервисную мастерскую Bosch.
- ▶ **Ничего не меняйте в садовом инструменте.** Недопустимые изменения могут сказаться на безопасности Вашего садового инструмента и приводить к сильным шумам и вибрациям.

Выключайте садовый инструмент при помощи разъединителя:

– перед устранением застрявания,

- перед проверкой, очисткой или выполнением прочих работ на садовом инструменте,
- перед хранением,
- при необычной вибрации садового инструмента (остановите садовый инструмент и немедленно проверьте его),
- после столкновения с посторонним предметом. Проверяйте садовый инструмент на предмет повреждений и обращайтесь в сервисную мастерскую Bosch для проведения необходимых ремонтных работ.

Техническое обслуживание

- ▶ При манипуляциях или работах в зоне острых ножей всегда одевайте садовые перчатки.
- ▶ Перед выполнением любых манипуляций с садовым инструментом выключайте его при помощи разъединителя.
- ▶ Перед выполнением любых работ на зарядной станции или блоке питания вытаскивайте штепсель из розетки.

Тщательно очищайте внешнюю поверхность садового инструмента с помощью мягкой щетки и ткани. **Не применяйте воду, растворители и полирующие средства.** Удаляйте всю прилипшую траву и загрязнения, в особенности в зоне вентиляционных шлицов.

Регулярно очищайте зону ножей, перевернув для этого садовый инструмент нижней стороной вверх. Пользуйтесь твердой щеткой или

скребком, чтобы удалить прочно прилипшую срезанную траву. (см. рис. А)

Ножи можно переворачивать. (см. рис. В)

- ▶ Проверяйте все гайки, болты и винты на предмет прочной посадки с целью обеспечения безопасного рабочего состояния садового инструмента. (см. рис. В)
- ▶ Регулярно осматривайте садовый инструмент и заменяйте в целях своей безопасности износившиеся и поврежденные детали.
- ▶ Следите за тем, чтобы использовались только оригинальные запчасти производства Bosch.
- ▶ При необходимости заменяйте ножи и винты всем комплектом.

Хранение и транспортировка в зимний период

- ▶ Выключите роботизированную газонокосилку при помощи разъединителя.
- ▶ Газонокосилка Indego предназначена для работы при температурах от 5 °C до 45 °C. В зимний период, когда температура надолго опускается ниже 5 °C, храните Indego и зарядную станцию в недоступном для детей, надежном и сухом месте.

Не ставьте другие предметы на газонокосилку или на зарядную станцию.

При перевозке Indego на дальние расстояния лучше всего

220 | Русский

использовать оригинальную упаковку.

Садовый инструмент можно также хранить в сумке для хранения Indego 400.

- ▶ Храните садовый инструмент только при температуре от $-20\text{ }^{\circ}\text{C}$ до $50\text{ }^{\circ}\text{C}$. Напр., не оставляйте садовый инструмент летом в машине.

USB

- ▶ Садовый инструмент оснащен интерфейсом USB, который предназначен исключительно для обновления ПО. Используйте только допущенные флеш-накопители USB.org и допущенные кабели OTG USB.org.
- ▶ **Не используйте интерфейс USB для иных целей. Не подключайте никакие внешние устройства.**

Опасность, исходящая от аккумуляторной батареи

- ▶ Зарядка должна осуществляться только в допущенной фирмой Bosch зарядной станции.
- ▶ Indego работает в диапазоне от $5\text{ }^{\circ}\text{C}$ до $45\text{ }^{\circ}\text{C}$. Если температура аккумулятора находится за пределами этого диапазона, Indego отображает сообщение и не покидает зарядную станцию. В процессе эксплуатации Indego возвращается на зарядную станцию или остается стоять на месте.
- ▶ Избегайте контакта с садовым инструментом, если в

чрезвычайной ситуации из аккумуляторной батареи вытекает жидкость. В случае контакта с этой жидкостью обратитесь к врачу.

- ▶ При повреждении аккумулятора возможно вытекание жидкости и попадание на соседние детали. Проверьте детали, на которые попала жидкость, и обратитесь в сервисную мастерскую Bosch.
- ▶ **Не вскрывайте садовый инструмент и находящуюся внутри его аккумуляторную батарею.** Существует опасность короткого замыкания и поражения электрическим током.
- ▶ **Защищайте садовый инструмент от огня.** Аккумулятор может взорваться. При возгорании или при взрыве аккумулятора обратитесь в аварийную службу.
- ▶ **При повреждении и ненадлежащем использовании садового инструмента возможно выделение паров из аккумуляторной батареи. Обеспечьте приток свежего воздуха и обратитесь к врачу при наличии жалоб на состояние здоровья.** Вдыхание паров может привести к раздражению дыхательных путей.

Указания по технике безопасности для зарядного устройства и блока питания

- ▶ **Для зарядки газонокосилки используйте только оригинальную зарядную станцию и оригинальный сетевой**

шнур Bosch. В противном случае возникает опасность взрыва и возгорания.

- ▶ **Регулярно проверяйте зарядную станцию, блок питания, шнур и штепсель. В случае повреждения или изменения отключите зарядную станцию или блок питания от сети и не используйте их. Не вскрывайте зарядную станцию и блок питания самостоятельно. Ремонтные работы разрешается выполнять только квалифицированному персоналу Bosch и только с использованием оригинальных запчастей.** Повреждения зарядной станции, блока питания, шнура питания или штепселя повышают риск поражения электрическим током.
- ▶ **Не используйте зарядную станцию и блок питания на легковоспламеняющейся поверхности (напр., на бумаге, тканях и т. д.) или вблизи горючих материалов.** В связи с нагреванием зарядной станции и блока питания во время зарядки возникает опасность возгорания.
- ▶ **Смотрите за детьми.** Дети не должны играть с зарядной станцией, блоком питания или садовым инструментом.
- ▶ Напряжение источника питания должно соответствовать данным на блоке питания.
- ▶ Рекомендуется подключать этот блок питания только к розетке, оснащенной устройством

защитного отключения с током срабатывания 30 мА. Регулярно проверяйте функциональную способность устройства защитного отключения.

- ▶ Сетевой шнур необходимо регулярно проверять на наличие повреждений.
- ▶ В случае затопления зарядной станции отключите блок питания от сети и обратитесь в сервисную мастерскую Bosch.
- ▶ Никогда не касайтесь сетевого штепселя или других штепселей мокрыми руками.
- ▶ Не переезжайте через шнур питания, не сдавливайте его и не тяните за него, поскольку Вы можете его повредить. Защищайте шнур от высоких температур, масел и острых краев.





Из соображений безопасности блок питания имеет защитную изоляцию и не нуждается в заземлении. Рабочее напряжение составляет 230 В ~, 50 Гц (для стран, не входящих в ЕС: 220 В, 240 В в зависимости от исполнения). Информацию можно получить в авторизованной сервисной мастерской Bosch.

В сомнительных случаях обратитесь к профессиональному электрику или в ближайшую сервисную мастерскую фирмы Bosch.

Символы

Следующие символы помогут Вам при чтении и понимании руководства по эксплуатации. Запомните символы и их значение. Правильная интерпретация символов поможет Вам правильнее и надежнее работать с садовым инструментом.

222 | Русский

Символ	Значение
	Надевайте защитные рукавицы
	Разрешенное действие
	Запрещенное действие
	Принадлежности/запчасти

Применение по назначению

Садовый инструмент предназначен для скашивания травы на частных газонах.

Не используйте роботизированную газонокосилку в помещениях.

Не используйте роботизированную газонокосилку для иных целей, поскольку это повышает риск несчастных случаев и возможного повреждения садового инструмента. Не пытайтесь вносить изменения в роботизированную газонокосилку, поскольку это может повлечь риск несчастных случаев или возможного повреждения садового инструмента.

Технические данные

Роботизированная газонокосилка	Единицы СИ	Indego 350	Indego 400	Indego 350 Connect	Indego 400 Connect
Товарный №		3 600 HVO 0..	3 600 HVO 0..	3 600 HVO 1..	3 600 HVO 1..
Ширина скашивания	см	19	19	19	19
Высота скашивания	мм	30 – 50	30 – 50	30 – 50	30 – 50
Угол откоса (макс.)	°	15	15	15	15
Размер рабочего участка					
– максимальный	м ²	350	400	350	400
– минимум	м ²	20	20	20	20
– при полностью заряженной аккумуляторной батарее до*	м ²	35	35	35	35
Вес	кг	8	8	8	8
Степень защиты		IPX4	IPX4	IPX4	IPX4
Серийный номер		см. заводскую табличку садового инструмента			
Аккумулятор		литий-ионный	литий-ионный	литий-ионный	литий-ионный
Номинальное напряжение	В пост. тока	18	18	18	18
Емкость	А·ч	2,5	2,5	2,5	2,5
Число элементов аккумулятора		5	5	5	5
Продолжительности работы, средняя*	мин	30	30	30	30
Время зарядки аккумуляторной батареи (макс.)	мин	45	45	45	45
Оградительная проволока					
Оградительная проволока					
– прилагающийся кабель	м	100	125	100	125
– проложенная длина, мин.	м	20	20	20	20
– проложенная длина, макс.	м	250	250	250	250

*в зависимости от высоты скашивания, условий роста травы и влажности

**Диапазон температуры внутри аккумулятора

Параметры указаны для номинального напряжения [U] 230 В. При других значениях напряжения, а также в специфическом для страны исполнении инструмента возможны иные параметры.

Роботизированная газонокосилка	Единицы СИ	Indego 350	Indego 400	Indego 350 Connect	Indego 400 Connect
Зарядная станция					
Товарный №		F 016 L68 963	F 016 L68 963	F 016 L68 963	F 016 L68 963
Входное напряжение	В пост. тока	24	24	24	24
Потребляемый ток при зарядке/включенной оградительной проволоке	Вт	55/12	55/12	55/12	55/12
Зарядный ток (до)	А	2,3	2,3	2,3	2,3
Допустимый диапазон температуры при зарядке **	°С	5 – 45	5 – 45	5 – 45	5 – 45
Вес	кг	1,65	1,65	1,65	1,65
Степень защиты		IPX4	IPX4	IPX4	IPX4
Блок питания					
Товарный №					
Швейцария		F 016 L69 439	F 016 L69 439	F 016 L69 439	F 016 L69 439
Англия		F 016 L69 437	F 016 L69 437	F 016 L69 437	F 016 L69 437
Остальная часть Европы		F 016 L69 170	F 016 L69 170	F 016 L69 170	F 016 L69 170
Южная Корея		F 016 L69 441	F 016 L69 441	F 016 L69 441	F 016 L69 441
Входное напряжение (переменное напряжение)	В	220 – 240	220 – 240	220 – 240	220 – 240
Класс защиты		□ / II	□ / II	□ / II	□ / II
Частота	Гц	50/60	50/60	50/60	50/60
Выходное напряжение (постоянное напряжение)	В	24	24	24	24
Степень защиты		IPX7	IPX7	IPX7	IPX7
Вес	кг	0,8	0,8	0,8	0,8

*в зависимости от высоты скашивания, условий роста травы и влажности
 **Диапазон температуры внутри аккумулятора
 Параметры указаны для номинального напряжения [U] 230 В. При других значениях напряжения, а также в специфическом для страны исполнении инструмента возможны иные параметры.

Данные по шуму и вибрации

Значения звуковой эмиссии определены в соответствии с EN 50636-2-107.

A-взвешенный уровень шума от электроинструмента составляет обычно: уровень звуковой мощности 61 дБ(A). Погрешность K = 2 дБ.

Пояснение к рисункам (см. стр. 3–7)

Действие	Рисунок	Страница
Объем поставки/распаковка садового инструмента	1	4
Удлинение оградительной проволоки	2	5
Прокладка оградительной проволоки вокруг нового объекта посередине участка	3	5
Поднятие и перенос садового инструмента	4	6
Настройка высоты скашивания	5	6

Действие	Рисунок	Страница
Очистка	A	7
Техобслуживание	B	7

Установка

При помощи следующего QR-кода можно посмотреть видеоролик о монтаже Indego на www.bosch-indego.com. Можно также следовать инструкции по установке, поставляемой вместе с продуктом.



Указание: Зарядная станция должна находиться на внешнем крае газона на оградительной проволоке. Ее нельзя располагать у сарая или домика с инструментами, окруженного со всех сторон газоном.

224 | Русский

Указание: Максимальное расстояние между оградительной проволокой и Indego в зоне скашивания не должно превышать 16 м.

Ограждайте объекты, расположенные на 5 см ниже уровня газона, напр., пруды, клумбы и т.д., по часовой стрелке вокруг всего объекта.

Указание: Дополнительную оградительную проволоку можно подключить при помощи соединителя. (см. рис. 2–3)

Оградительную проволоку можно удлинять максимум до 250 м.

Прокладывайте оградительную проволоку в земле на глубине до 5 см, если планируете вертикализовать газон или обрабатывать его граблями. Избегайте зоны оградительной проволоки.

При прокладке оградительной проволоки старайтесь не создавать углы менее 45°. Это может негативно отразиться на производительности.

Дисплей

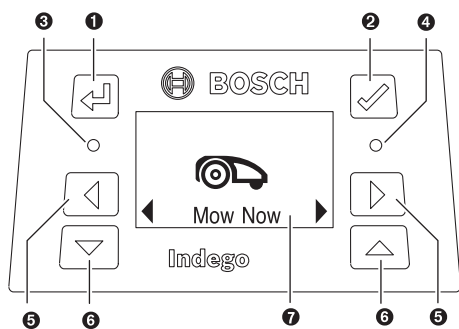

Символ	Значение
1	Кнопка «Назад»
2	Кнопка подтверждения
3	Красный светодиод светится: Ошибка садового инструмента
4	Зеленый светодиод светится: Садовый инструмент активен Зеленый светодиод не светится: Садовый инструмент неактивен и для его активации требуется четырехзначный PIN-код. Также возможно, что садовый инструмент не имеет связи с зарядной станцией, поэтому необходимо включить разъединитель и использовать четырехзначный PIN-код для активации газонокосилки.
5	Кнопки «влево», «вправо»
6	Кнопки «вниз», «вверх»
7	Дисплей с диалоговым окном

Скашивание

► **Не разрешайте детям кататься на садовом инструменте.**

► **Нажмите кнопку «стоп» на газонокосилке, перед тем как поднять ее. Всегда поднимайте садовый инструмент за ручку. (см. рис. 4)**

После успешной настройки можно либо начать косить немедленно, подтвердив команду **«Косить сейчас»**, или подождать наступления следующей запланированной фазы скашивания, запрограммированной в рамках функции Bosch AUTO Calendar Function (при условии предварительной настройки).

Можно также по собственному усмотрению задать расписание скашивания.

Ниже подано приблизительное время полного скашивания сада. Пожалуйста, учтите, что это время варьируется в зависимости от состояния газона и от количества объектов на газоне.

100 м ²	4,5 ч
350 м ²	12 ч
400 м ²	14 ч

Составляйте временной график с частыми повторениями. Благодаря этому Вы достигнете хороших результатов скашивания, зарядки аккумуляторной батареи хватит на дольше и у Вас на газоне не будет разбросанной травы.

Перед инсталляцией или первым косением в новом сезоне (когда высота травы превышает 5 мм) рекомендуется скосить газон обычной газонокосилкой.

Указание: Система ножей Indego предназначена для скашивания короткой травы (3–5 мм). Скошенная трава может оставаться на земле в качестве мульчи для удобрения газона.

Высоту скашивания Indego можно настроить на 30, 40 и 50 мм. Нажмите кнопку высоты скашивания один раз для установки высоты 40 мм, два раза – для 30 мм и на кнопку сброса высоты скашивания (↵), чтобы вернуться к высоте 50 мм (см. рис. 5).

Указание: В течение первых недель устанавливайте высоту скашивания 50 мм, чтобы не порезать оградительную проволоку. Впоследствии проволока будет покрыта газоном.

После начала скашивания:

- садовый инструмент работает в режиме **«Вручную»** до тех пор, пока он не выкосит площадь газона или пока не будет нажата кнопка «стоп». Скашивание прерывается только для зарядки аккумулятора.
- садовый инструмент работает непрерывно в программируемом режиме **«Календарь»** или во временных пределах, заданных в рамках функции Bosch AUTO Calendar Function. Скашивание прерывается только для зарядки аккумулятора. Чтобы прервать процесс скашивания до истечения заданного во временном окне времени, нажмите ручную кнопку «стоп» или отнесите газонокосилку на зарядную станцию. Если площадь газона скошена до истечения

заданного во временном окне времени, садовый инструмент возвращается на зарядную станцию.

Датчики

Садовый инструмент оснащен нижеуказанными датчиками:

- **Датчик подъема** активируется и отключает привод и ножи при поднятии садового инструмента.
- **Датчик опрокидывания** распознает переворачивание садового инструмента нижней стороной вверх и отключает привод и ножи.
- **Датчик блокировки** распознает прикосновение к предметам/препятствиям в пределах ширины колес садового инструмента и инициирует смену направления.
- **Датчик наклона** активируется, если садовый инструмент достигает угла 45°.

Если активируется один из датчиков, напр., датчик подъема, на дисплее появляется сообщение: «поднято».

Зарядка аккумулятора

Аккумуляторная батарея оснащена датчиком контроля температуры, допускающим зарядку только в диапазоне температуры внутри аккумулятора от 5 °C до 45 °C.

Аккумулятор заряжается всегда, когда газонокосилка находится на зарядной станции.

Литиево-ионная аккумуляторная батарея поставляется частично заряженной. Чтобы достичь полной емкости аккумуляторной батареи, перед первым использованием садовый инструмент необходимо полностью зарядить в зарядной станции.

Литий-ионный аккумулятор может быть заряжен в любое время без сокращения срока службы. Прекращение процесса зарядки не наносит вреда аккумулятору.

При садящейся или разряженной аккумуляторной батарее садовый инструмент выключается благодаря схеме защиты: Ножи больше не двигаются.







Навигация по меню

В нижеуказанных таблицах поясняются различные пункты меню.

Настройки	Подменю 1	Подменю 2	Пояснение
 Косить сейчас			Indego начинает косить в ручном режиме При нажатии на кнопку подтверждения газонокосилка начинает косить
 Календарь	Bosch Auto *	Изменение количества полных скашиваний в неделю Изменение дня недели	Функция Bosch AUTO Calendar Function настраивается под величину газона. Для функции AUTO Calendar Function возможны следующие настройки: – Количество полных скашиваний в неделю (от 1 до 3) и – Дни скашивания в течение недели (напр., для исключения воскресенья)
	Расписание	Изменить (текущий день) Не косить	Программирование расписания скашивания путем настройки отдельных дней скашивания и временных окон (до 2 в день) Удаление текущего временного окна для выбранного дня На дисплее отображается количество полных скашиваний в неделю для выбранных дней и временных промежутков
	Выкл./Вручную		Выберите эту опцию, если Вы не хотите использовать расписание. Indego начинает скашивание только при активировании команды «Косить сейчас» (или через приложение в моделях Connect).

* Только для Indego 350/400 (доступно через приложение для моделей Connect)

226 | Русский

Настройки	Подменю 1	Подменю 2	Пояснение
 Настройки	 Безопасность	Автоблокировка	PIN-код требуется для повторной активации после автоблокировки и защитного отключения. Эти кнопки всегда активны
		Вкл.	
		Выкл.	
		Изменить PIN-код	Для изменения PIN-кода необходимо сначала ввести действующий PIN-код.
 Дата и время		Сигнал тревоги	Активирование сигнала тревоги
		Вкл.	
		Выкл.	Звуковой сигнал тревоги деактивирован и не будет подаваться
 Язык			Изменение времени и даты
			Изменение языка на дисплее
 Информация		Статус системы	Информация о силе сигнала соединения, состоянии заряда аккумулятора, системная информация и продолжительность работы и зарядки газонокосилки
		Журнал ошибок	История ошибок газонокосилки
 Дополнительно		Марк. провода	Изменение маркировки оградительной проволоки при возможных помехах поблизости
		Тип газона	Выбор между неровным, нормальным и скользким. Изменение чувствительности датчика неровностей почвы в зависимости от настроек типа газона.
		Новая карта	Удаляет текущую карту скашивания
		Завод. настройки	Сброс садового инструмента на заводские настройки стирает все личные настройки (кроме PIN-кода). После сброса на заводские настройки садовый инструмент должен заново составить карту газона
		Уровень	Информация об угле садового инструмента относительно земли. Если садовый инструмент находится на зарядке и место находится за пределами диапазона приемника, необходимо выбрать новое положение на ровном участке
 Инструменты		Сигнал провода	Сигнал оградительной проволоки распознан

* Только для Indego 350/400 (доступно через приложение для моделей Connect)

Поиск неисправностей

Техподдержка в Интернете



<http://www.bosch-indego.com>



Проблема	Возможная причина	Устранение
Мигает светодиод на зарядной станции	Есть обрыв в оградительной проволоке, оградительная проволока имеет слишком большую или слишком короткую длину. Проволока не соединена и газонокосилка не находится на зарядной станции	Убедитесь, что оградительная проволока не имеет обрывов и ее длина составляет от 20 до 250 м. После этого отключите и снова включите источник питания. Следуйте указаниям руководства по установке для настройки газонокосилки.
Чрезмерная вибрация/шум	Ослабились гайка ножа/винт ножа	Затяните гайку/винт ножа с моментом затяжки 2,5 Н·м
	Нож поврежден	Замените нож
Садовый инструмент заходит на станцию ненадежно	Оградительная проволока неправильно прикреплена к зарядной станции	Следуйте указаниям руководства по установке для крепления оградительной проволоки
	Оградительная проволока рядом с источником помех	Обеспечьте достаточное расстояние между оградительной проволокой и источником помех (прибл. 1 м) Измените маркировку оградительной проволоки в меню
Садовый инструмент не работает	Разъединитель не включен	Снимите газонокосилку с зарядной станции, включите разъединитель и установите газонокосилку снова на зарядную станцию (проследите за тем, чтобы зарядная станция была включена – светодиод светится зеленым). Нажмите кнопку подтверждения, чтобы дисплей засветился. Введите свой четырехзначный PIN-код для активации газонокосилки
	Возможно, агрегат забился	Всегда сначала выключайте разъединитель, затем проверяйте зону под газонокосилкой, убирайте засорение по необходимости (обязательно одевайте садовые рукавицы)
	Аккумулятор заряжен не полностью	Установите газонокосилку на зарядную станцию для зарядки. Зарядная станция должна быть включена.
	Трава слишком высокая	Перед использованием Indego скашивайте газон на высоту по меньшей мере 40 мм. Установите большую высоту скашивания
	Аккумулятор холодный/горячий	Дайте газонокосилке остыть/нагреться или не устанавливайте зарядную станцию под прямые солнечные лучи. Газонокосилка работает при температуре внутри аккумулятора от 5 °C до 45 °C

228 | Русский

Проблема	Возможная причина	Устранение
	Оградительная проволока рядом с источником помех	Обеспечьте достаточное расстояние между оградительной проволокой и источником помех (прибл. 1 м) Измените маркировку оградительной проволоки в меню
Садовый инструмент не заряжается	Аккумулятор холодный/горячий	Дайте газонокосилке остыть/нагреться или не устанавливайте зарядную станцию под прямые солнечные лучи. Газонокосилка работает при температуре внутри аккумулятора от 5 °C до 45 °C
	Зарядная станция не включена	Включите питание зарядной станции. Если зарядная станция не включается, обратитесь в сервисную мастерскую Bosch
Газон остался нескошенным в некоторых местах	Газонокосилке требуется больше дорожек для скашивания всего газона/Слишком много объектов на газоне в непосредственной близости друг к другу	Чтобы охватить всю площадь газона, дайте газонокосилке 3 раза полностью скосить газон
	Временное окно слишком короткое для размера газона	Увеличьте временное окно для скашивания или используйте функцию Bosch AUTO Calendar Function
	Расстояние между оградительной проволокой слишком мало	Обеспечьте расстояние не менее 75 см между отрезками оградительной проволоки вокруг отдельных объектов в саду Соблюдайте дистанцию не менее 75 см между оградительной проволокой вокруг объекта в саду и оградительной проволокой по краю газона
	Неровный газон	Выберите в меню неровную поверхность газона. Следуйте инструкциям по установке – выровняйте неровности газона/удалите неровности почвы/оградите зоны оградительной проволокой
	Трава слишком высокая	Перед использованием Indego скашивайте газон на высоту по меньшей мере 40 мм. Установите большую высоту скашивания
	Уклон сада слишком крутой	Убедитесь, что газонокосилка работает на склонах с уклоном не более 15 градусов.
	Влажный/мокрый газон	Не используйте газонокосилку при неблагоприятных погодных условиях
	Слишком много объектов на газоне	Удалите объекты/препятствия с территории сада или оградите их оградительной проволокой
	Металлическая конструкция под поверхностью газона или рядом с газоном	Следуйте указаниям руководства по установке в отношении объектов
	Садовый инструмент остается в саду	Влажный/мокрый газон
Объекты/препятствия не ограждены		Удалите объекты/препятствия с территории сада или оградите их оградительной проволокой
Садовый инструмент непреднамеренно срезает цветы и пр. в саду или переезжает определенные препятствия	Объекты/препятствия высотой менее 5 см не ограждены	Отметьте препятствие оградительной проволокой на расстоянии 30 см или удалите объекты/препятствия

Проблема	Возможная причина	Устранение
Кажется, что садовый инструмент косит без всякой логики	Логическая система скашивания зависит от условий газона (напр., газонокосилка передвигается к ближайшему некошеному участку, а не к последней скошенной точке)	См. дополнительную информацию в руководстве по установке Если какой-то участок не скашивается или газонокосилка часто повторяет этапы скашивания, заново составьте карту газона
	Газонокосилка всегда передвигается по прямой между определенными участками	Устранение неисправности не требуется
	Оградительная проволока перекрещена при ограждении объекта	Убедитесь, что оградительная проволока проложена вокруг объектов по часовой стрелке Проверьте установку
Оградительная проволока постоянно срезается	Проволока недостаточно натянута между кольшками	Натяните оградительную проволоку и обеспечьте расстояние между кольшками не более 75 см.
	Расстояние между кольшками составляет более 75 см	Используйте соединитель проволоки для ремонта стыков. Не проходите вертикуттером, граблями для газонов над оградительной проволокой
Садовый инструмент скашивает неравномерно/некачественно	Высота скашивания слишком мала	Установите большую высоту скашивания
	Газонокосилке требуется больше дорожек для скашивания всего газона	Чтобы охватить всю площадь газона, дайте газонокосилке 3 раза полностью скосить газон
	Нож затупился	Переверните нож или замените его (рекомендуется для каждого нового сезона)
	Возможно, агрегат забился	Всегда сначала выключайте разъединитель, затем проверяйте зону под газонокосилкой, убирайте засорение по необходимости (обязательно одевайте садовые рукавицы)
Зарядка невозможна	Коррозия зарядных контактов	Очистите зарядные контакты
Оградительная проволока не распознается	Коррозия клемм проволоки	Удалите изоляцию с проволоки, чтобы восстановить надлежащий контакт
Кнопка высоты скашивания заедает	Возможно, агрегат забился	Всегда сначала выключайте разъединитель, затем проверяйте зону под газонокосилкой, убирайте засорение по необходимости (обязательно одевайте садовые рукавицы)

Сервис и консультирование на предмет использования продукции

www.bosch-garden.com

При всех дополнительных вопросах и заказе запчастей, пожалуйста, обязательно указывайте 10-значный товарный номер, указанный на заводской табличке садового инструмента.

Если необходимо отправить роботизированную газонокосилку в сервисный центр Bosch, всегда отправляйте вместе с ней также и зарядную станцию.

Дополнительно необходимо указать версию программного обеспечения Вашего садового инструмента (см. «**Меню > Настройки > Системные настройки > Информация**»).

Для региона: Россия, Беларусь, Казахстан, Украина

Гарантийное обслуживание и ремонт электроинструмента, с соблюдением требований и норм изготовителя производится на территории всех стран только в фирменных или авторизованных сервисных центрах «Роберт Бош».

ПРЕДУПРЕЖДЕНИЕ! Использование контрафактной продукции опасно в эксплуатации, может привести к ущербу для Вашего здоровья. Изготовление и распространение контрафактной продукции преследуется по Закону в административном и уголовном порядке.

Россия

Уполномоченная изготовителем организация:

ООО «Роберт Бош»

Вашутинское шоссе, вл. 24

141400, г.Химки, Московская обл.

Россия

Тел.: 8 800 100 8007 (звонок по России бесплатный)

E-Mail: info.powertools@ru.bosch.com

230 | Русский

Полную и актуальную информацию о расположении сервисных центров и приёмных пунктов Вы можете получить:

- на официальном сайте www.bosch-pt.ru
- либо по телефону справочно – сервисной службы Bosch 8 800 100 8007 (звонок по России бесплатный)

Беларусь

ИП «Роберт Бош» ООО
Сервисный центр по обслуживанию электроинструмента
ул. Тимирязева, 65А-020
220035, г. Минск
Беларусь
Тел.: +375 (17) 254 78 71
Тел.: +375 (17) 254 79 16
Факс: +375 (17) 254 78 75
E-Mail: pt-service.by@bosch.com
Официальный сайт: www.bosch-pt.by

Казахстан

Центр консультирования и приема претензий
ТОО «Роберт Бош» (Robert Bosch)
г. Алматы,
Республика Казахстан
050012
ул. Муратбаева, д.180
БЦ «Гермес», 7й этаж
Тел.: +7 (727) 331 31 00
Факс: +7 (727) 233 07 87
E-Mail: ptka@bosch.com
Полную и актуальную информацию о расположении сервисных центров и приемных пунктов Вы можете получить на официальном сайте:
www.bosch-professional.kz

Транспортировка

На вложенные литиево-ионные аккумуляторные батареи распространяются требования в отношении транспортировки опасных грузов. Аккумуляторные батареи могут перевозиться самим пользователем автомобильным транспортом без необходимости соблюдения дополнительных норм. При перевозке с привлечением третьих лиц (напр.: самолетом или транспортным экспедитором) необходимо соблюдать особые требования к упаковке и маркировке. В этом случае при подготовке груза к отправке необходимо участие эксперта по опасным грузам.

Утилизация

Не выбрасывайте садовые инструменты, зарядные устройства и аккумуляторные батареи/батарейки в бытовой мусор!

Только для стран-членов ЕС:

В соответствии с европейской директивой 2012/19/EU отслужившие электрические и электронные приборы и в соответствии с европейской директивой 2006/66/EC поврежденные либо отработанные аккумуляторы/батарейки нужно собирать отдельно и сдавать на экологически чистую рекуперацию.

- ▶ **Интегрированные аккумуляторы разрешается извлекать только для утилизации.** Вскрытие корпуса чревато разрушением садового инструмента.
- ▶ **Интегрированные аккумуляторные батареи разрешается извлекать для утилизации только силами сотрудников сервисной мастерской.**

Аккумуляторы, батареи:**Литиево-ионный:**

Пожалуйста, соблюдайте указания раздела «Транспортировка».

Возможны изменения.

Українська

Дякуємо за те, що обрали роботизовану газонокосарку Indego.

Будь ласка, прочитайте подані нижче вказівки з техніки безпеки перед тим, як встановлювати Indego.

Вказівки з техніки безпеки

Увага! Уважно прочитайте наступні вказівки. Ознайомтеся з елементами управління і правилами користування садовим інструментом. Зберігайте інструкцію з експлуатації для подальшого користування нею.

Пояснення щодо символів на садовому інструменті



Загальна вказівка про небезпеку. Впевніться, що садовий інструмент не блокує й не загороджує виходи.



Попередження: Прочитайте інструкцію з експлуатації, перш ніж вмикати садовий інструмент.



Попередження: Перш ніж виконувати роботи на садовому інструменті або піднімати садовий інструмент, вимкніть його.



Обережно: Не торкайтеся до ножів, що обертаються. Ножі гострі. Бережіть пальці рук і ніг.



Перш ніж торкатися до деталей садового інструменту, зачекайте, доки всі деталі не зупиняться. Після вимкнення садового інструменту ножі ще продовжують обертатися і можуть призвести до поранень.



Слідкуйте за тим, щоб чужорідні частки, що відлітають при видуванні повітря, не травмували людей поблизу.



Попередження: Дотримуйтеся безпечної відстані до садового інструменту, коли він працює.



Не катайтеся на садовому інструменті.



Зарядний пристрій обладнаний захисним трансформатором.

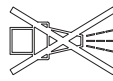

Не використовуйте для очищення садового інструмента будь-які очищувачі високого тиску або садові шланги.



Переконайтеся, що огорожувальний дріт повністю прикріплений до землі і не утворює петель. Незакріплені дротові петлі створюють небезпеку, тому що через них можна перечепитись.

Експлуатація

► **Перед усіма маніпуляціями із садовим інструментом (напр., технічним обслуговуванням, заміною приладдя тощо), а також під час транспортування і**

232 | Українська

зберігання садового інструмента вимикайте його за допомогою роз'єднувача.

- ▶ Доглядайте за дітьми, щоб переконатися, що вони не грають із садовим інструментом.
- ▶ Ніколи не дозволяйте дітям, особам з обмеженими фізичними, сенсорними або розумовими здібностями або особам, у яких бракує досвіду та знань, і/або особам, які не знайомі з цими вказівками, користуватися садовим інструментом. Національні приписи можуть обмежувати допустимий вік користувача.
- ▶ Не працюйте з садовим інструментом босоніж або у відкритих сандалях. Завжди майте на собі міцне взуття і довгі штани.
- ▶ Не працюйте з газонокосаркою в погану погоду, особливо, коли збирається гроза.
- ▶ Завжди зберігайте рівновагу та стійке положення тіла, коли працюєте із садовим інструментом або наближаєтеся до нього, особливо на схилах або при вологій поверхні газону. Не нахилийтесь при цьому занадто сильно вперед. Користуйтеся садовим інструментом обережно та без поспіху.
- ▶ Користувач несе відповідальність за нещасні випадки, тілесні ушкодження інших людей і пошкодження чужого майна.
- ▶ Якщо під час експлуатації садового інструменту виникли які-небудь небезпеки, негайно натисніть на червону кнопку Стоп.
- ▶ Подбайте про правильне прокладання огорожувального дроту згідно з інструкцією з монтажу.
- ▶ Регулярно перевіряйте ділянку, на якій використовується садовий інструмент, і видаляйте каміння, палки, дроти й інші сторонні предмети.
- ▶ Не прокладайте у зоні роботи шнури живлення, які знаходяться під напругою. Якщо шнур живлення заплутається у роботизованій газонокосарці, перед тим, як прибирати його, шнур необхідно від'єднати від мережі.
- ▶ Регулярно перевіряйте садовий інструмент, щоб переконатись в тому, що ніж, гвинти ножа і різальний апарат не зношені і не мають пошкоджень. Щоб уникнути дисбалансів, замінійте одразу всі зношені ножі і гвинти ножів.
- ▶ Ніколи не використовуйте садовий інструмент з пошкодженими захисними кришками або без захисних пристроїв.
- ▶ Не підсовуйте руки і ноги під деталі, що обертаються, і не тримайте поблизу від таких деталей.
- ▶ Ніколи не піднімайте і не переносьте садовий інструмент, коли працює мотор.

- ▶ Садовий інструмент не повинен працювати без нагляду, якщо Ви знаєте, що поблизу знаходяться домашні тварини, діти або інші люди.
- ▶ Вмикайте садовий інструмент згідно з інструкцією з експлуатації і дотримуйтесь безпечної відстані від деталей, що обертаються.
- ▶ Не використовуйте садовий інструмент одночасно з дощувальним апаратом. Складайте графік для уникнення одночасної роботи обох систем.
- ▶ Якщо з якоїсь причини садовий інструмент впаде у воду, витягніть його з води і вимкніть за допомогою роз'єднувача. Не вмикайте садовий інструмент і зверніться до сервісної майстерні Bosch.
- ▶ **Нічого не міняйте в приладі.** Недозволені зміни можуть вплинути на безпеку садового інструменту і призвести до посилених шумів і вібрацій.

Вмикайте садовий інструмент за допомогою роз'єднувача:

- перед тим, як звільнити шипи що застряли,
- перед тим, як перевірити або прочистити садовий інструмент, або виконати якісь роботи в ньому,
- перед зберіганням,
- у випадку незвичайної вібрації садового інструменту (зупиніть садовий інструмент і негайно перевірте його),

- після зіткнення зі стороннім предметом. Перевіряйте садовий інструмент на наявність пошкоджень і звертайтеся до сервісної майстерні Bosch для проведення необхідних ремонтних робіт.

Технічне обслуговування

- ▶ **Вдягайте завжди садові рукавиці, якщо Ви збираєтесь орудувати або працювати поблизу гострих ножів.**
- ▶ **Перед усіма маніпуляціями із садовим інструментом вимикайте його за допомогою роз'єднувача.**
- ▶ **Перед проведенням будь-яких робіт на зарядній станції або блоці живлення витягуйте штепсель з розетки.**

Ретельно очищуйте зовнішню поверхню садового інструменту за допомогою м'якої щітки і ганчірки. **Не застосовуйте воду, розчинники і полірувальні засоби.** Видаляйте всю прилиплу траву і забруднення, особливо з вентиляційних щілин.

Регулярно очищуйте зону ножів, для чого треба перевернути садовий інструмент нижньою стороною догори. Використовуйте тверду щітку або скребок для видалення зрізаної трави, що міцно прилипла. (див. мал. А)

Ножі можна перевертати. (див. мал. В)

- ▶ Перевіряйте всі гайки, прогоничі і гвинти на предмет міцної посадки, щоб забезпечити безпечний

234 | Українська

робочий стан садового інструменту. (див. мал. В)

- ▶ Регулярно оглядайте садовий інструмент і заради власної безпеки замінійте зношені й пошкоджені деталі.
- ▶ Слідкуйте за тим, щоб використовувалися лише оригінальні запчастини виробництва Bosch.
- ▶ За необхідності замінійте ножі й гвинти усім комплектом.

Зберігання та транспортування взимку

- ▶ **Вимкніть роботизовану газонокосарку за допомогою роз'єднувача.**
- ▶ Газонокосарка Indego призначена для роботи за температури від 5 °C до 45 °C. Взимку, коли температура протягом тривалого часу тримається нижче 5 °C, зберігайте Indego і зарядну станцію у недоступному для дітей, надійному і сухому місці.

Не ставте інші предмети на газонокосарку або зарядну станцію. При транспортуванні Indego на довгі відстані найкраще за все використовувати оригінальну упаковку.

Цей садовий інструмент можна також зберігати у сумці для зберігання Indego 400.

- ▶ Зберігайте садовий інструмент лише при температурі від – 20 °C до 50 °C. Напр., не залишайте садовий інструмент влітку в машині.

USB

- ▶ Садовий інструмент оснащений інтерфейсом USB, який можна використовувати виключно для оновлення програмного забезпечення. Використовуйте лише дозволені флеш-накопичувачі USB.org і дозволені кабелі OTG USB.org.
- ▶ **Не використовуйте інтерфейс USB в інших цілях. Не встромляйте жодні зовнішні пристрої.**

Небезпека через акумуляторну батарею

- ▶ Заряджання необхідно здійснювати лише у допущеній фірмою Bosch зарядній станції.
- ▶ Indego працює у діапазоні від 0 °C до 45 °C. Якщо температура акумуляторної батареї виходить за межі цього робочого діапазону, Indego видає повідомлення і не відходить від зарядної станції. Під час експлуатації Indego повертається на зарядну станцію або залишається на місці.
- ▶ Уникайте контакту зі садовим інструментом, якщо у надзвичайній ситуації з акумуляторної батареї витікає рідина. У випадку контакту з цією рідиною зверніться до лікаря.
- ▶ Якщо акумулятор пошкоджено, рідина може витікати і потрапити на сусідні деталі. Перевірте деталі, на які потрапила рідина, і зверніться до сервісної майстерні Bosch.

- ▶ **Не розкривайте садовий інструмент і акумуляторну батарею, що знаходиться всередині нього.** Існує небезпека короткого замикання й ураження електричним струмом.
- ▶ **Захищайте садовий інструмент від вогню.** Існує небезпека вибуху акумуляторної батареї. У разі займання або вибуху акумуляторної батареї зверніться до аварійної служби.
- ▶ **У разі пошкодження і неналежного використання садового інструмента можливо виділення пари з акумуляторної батареї. Забезпечте приплив свіжого повітря і зверніться до лікаря, якщо є скарги на стан здоров'я.** Вдихання пари може призвести до подразнення дихальних шляхів.

Вказівки з техніки безпеки для зарядного пристрою і блока живлення

- ▶ **Для заряджання газонокосарки використовуйте лише оригінальну зарядну станцію і мережний шнур.** У іншому разі існує небезпека вибуху і пожежі.
 - ▶ **Регулярно перевіряйте зарядну станцію, блок живлення, шнур і штепсель. У разі пошкодження або змінення від'єднайте зарядну станцію або блок живлення від мережі і не користуйтеся ними. Не розкривайте зарядну станцію або блок живлення самостійно.**
- Ремонтувати пошкодження дозволяється лише кваліфікованим фахівцем Bosch та лише з використанням оригінальних запчастин.**
- Пошкодження зарядної станції, блока живлення, шнура живлення або штепселя підвищують ризик ураження електричним струмом.
- ▶ **Не використовуйте зарядну станцію і блок живлення на легкозаймистій поверхні (напр., на папері, тканинах тощо) або поблизу паливних матеріалів.** Через нагрівання зарядної станції і блока живлення під час заряджання виникає небезпека пожежі.
 - ▶ **Дивіться за дітьми.** Діти не повинні гратися із зарядною станцією, блоком живлення або садовим інструментом.
 - ▶ Напруга в джерелі струму повинна відповідати даним на блоці живлення.
 - ▶ Рекомендуємо підключати цей блок живлення лише до розетки, яка має пристрій захисного вимкнення зі струмом спрацювання 30 мА. Регулярно перевіряйте функціональну здатність пристрою захисного вимкнення.
 - ▶ Регулярно перевіряйте шнур живлення на наявність пошкоджень.
 - ▶ У разі затоплення зарядної станції від'єднайте блок живлення від мережі і зверніться до сервісної майстерні Bosch.

236 | Українська





- ▶ Ніколи не торкайтеся мережного або інших штепселів мокрими руками.
- ▶ Не переїжджайте, не здавлюйте та не смикайте мережний шнур, оскільки так його можна пошкодити. Захищайте шнур від високої температури, масла і гострих країв.

З міркувань техніки безпеки блок живлення має захисну ізоляцію і не потребує заземлення. Робоча напруга становить 230 В~, 50 Гц (для країн, що не належать до ЄС, в залежності від виконання – 220 В, 240 В). Інформацію можна отримати в авторизований сервісний майстерні Bosch.

При сумнівах запитайте кваліфікованого електрика або найближче представництво компанії Bosch, що здійснює сервісне обслуговування.

Символи

Наступні символи стануть Вам у нагоді, коли Ви будете читати та щоб зрозуміти інструкцію з експлуатації. Запам'ятайте ці символи та їх значення. Правильне розуміння символів допоможе Вам правильно та безпечно користуватися садовим інструментом.

Символ	Значення
	Вдягайте захисні рукавиці
	Дозволена дія
	Заборонена дія
	Приладдя/запчастини

Призначення приладу

Садовий інструмент призначений для косіння газонів в приватному господарстві.

Не використовуйте роботизовану газонокосарку в приміщеннях.

Не використовуйте роботизовану газонокосарку для інших цілей, оскільки це підвищує ризик нещасних випадків і можливого пошкодження садового інструмента. Ніколи не намагайтеся змінити роботизовану газонокосарку, оскільки це може призвести до нещасних випадків і можливого пошкодження садового інструмента.

Технічні дані

Роботизована газонокосарка	Одиниці СІ	Indego 350	Indego 400	Indego 350 Connect	Indego 400 Connect
Товарний номер		3 600 НВ0 0..	3 600 НВ0 0..	3 600 НВ0 1..	3 600 НВ0 1..
Ширина зрізання	см	19	19	19	19
Висота скошування	мм	30 – 50	30 – 50	30 – 50	30 – 50
Кут укосу (макс.)	°	15	15	15	15
Розмір робочої ділянки					
– максимальний	м ²	350	400	350	400
– мінімальний	м ²	20	20	20	20
– при повністю зарядженій акумуляторній батареї до*	м ²	35	35	35	35
Вага	кг	8	8	8	8
Ступінь захисту		IPX4	IPX4	IPX4	IPX4
Серійний номер		див. заводську табличку на садовому інструменті			

*у залежності від висоти скошування, умов росту трави і вологості

**Діапазону температур всередині акумуляторної батареї

Параметри зазначені для номінальної напруги [U] 230 В. При інших значеннях напруги, а також у специфічному для країни виконанні можливі інші параметри.

Українська | 237

Роботизована газонокосарка	Одиниці СІ	Indego 350	Indego 400	Indego 350 Connect	Indego 400 Connect
Акумуляторна батарея		іонно-літієва	іонно-літієва	іонно-літієва	іонно-літієва
Ном. напруга	В пост. стр.	18	18	18	18
Ємність	Агод.	2,5	2,5	2,5	2,5
Кількість акумуляторних елементів		5	5	5	5
Тривалість роботи, середня*	хвил.	30	30	30	30
Тривалість заряджання акумуляторної батареї (макс.)	хвил.	45	45	45	45
Огороджувальний дріт					
Огороджувальний дріт					
– доданий кабель	м	100	125	100	125
– прокладена довжина, мін.	м	20	20	20	20
– прокладена довжина, макс.	м	250	250	250	250
Зарядна станція					
Товарний номер		F 016 L68 963	F 016 L68 963	F 016 L68 963	F 016 L68 963
Вхідна напруга	В пост. стр.	24	24	24	24
Споживанням струму під час заряджання/у разі увімкненого огорожувального дроту	Вт	55/12	55/12	55/12	55/12
Зарядний струм (до)	А	2,3	2,3	2,3	2,3
Допустимий температурний діапазон заряджання **	°С	5 – 45	5 – 45	5 – 45	5 – 45
Вага	кг	1,65	1,65	1,65	1,65
Ступінь захисту		IPX4	IPX4	IPX4	IPX4
Блок живлення					
Товарний номер					
Швейцарія		F 016 L69 439	F 016 L69 439	F 016 L69 439	F 016 L69 439
Англія		F 016 L69 437	F 016 L69 437	F 016 L69 437	F 016 L69 437
Решта Європи		F 016 L69 170	F 016 L69 170	F 016 L69 170	F 016 L69 170
Південна Корея		F 016 L69 441	F 016 L69 441	F 016 L69 441	F 016 L69 441
Вхідна напруга (змінний струм)	В	220 – 240	220 – 240	220 – 240	220 – 240
Клас захисту		□ / II	□ / II	□ / II	□ / II
Частота	Гц	50/60	50/60	50/60	50/60
Вихідна напруга (постійний струм)	В	24	24	24	24
Ступінь захисту		IPX7	IPX7	IPX7	IPX7
Вага	кг	0,8	0,8	0,8	0,8

*у залежності від висоти скошування, умов росту трави і вологості

**Діапазону температур всередині акумуляторної батареї

Параметри зазначені для номінальної напруги [U] 230 В. При інших значеннях напруги, а також у специфічному для країни виконанні можливі інші параметри.

238 | Українська

Інформація щодо шуму і вібрації

Значення звукової емісії отримані відповідно до EN 50636-2-107.

А-зважений рівень звукового тиску від приладу, як правило, становить: звукова потужність 61 дБ (А). Похибка K = 2 дБ.

Пояснення до малюнків щодо установки (див. стор. 3–7)

Дія	Малюнок	Сторінка
Обсяг поставки/розпакування садового інструменту	1	4
Подовження огорожувального дроту	2	5
Прокладання огорожувального дроту навколо нового внутрішнього об'єкта	3	5
Підняття і перенесення садового інструменту	4	6
Налаштування висоти скошування	5	6
Очищення	A	7
Техобслуговування	B	7

Налаштування

За допомогою наступного QR-коду можна переглянути відеоролик про встановлення Indego на www.bosch-indego.com. Можна також ознайомитися з інструкцією із встановлення, яка постачається разом з виробом.



Вказівка: Зарядна станція повинна знаходитись на зовнішньому краї газону на огорожувальному дроті. Її не можна ставити збоку сараю або будинку для інструментів, що стоїть посередині газону.

Вказівка: Максимальна відстань між огорожувальним дротом і Indego у зоні скошування не повинна перевищувати 16 м.

Огороджуйте об'єкти на газоні, розташовані на глибині нижче 5 см, напр., ставки, клумби тощо, навколо об'єкту за стрілкою годинника.

Вказівка: Додатковий огорожувальний дріт можна підключити за допомогою з'єднувача. (див. мал. 2–3) Огорожувальний дріт можна подовжувати не більше ніж до 250 м.

Прокладайте огорожувальний дріт на глибини до 5 см в землі, якщо Ви плануєте вертикулювати або прочісувати газон. Уникайте зони огорожувального дроту.

Прокладаючи огорожувальний дріт, не утворюйте кути менше ніж 45°. Це може негативно сказатися на продуктивності.

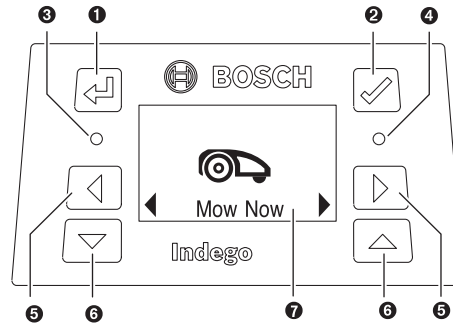
Дисплей

Символ	Значення
1	Кнопка «назад»
2	Кнопка підтвердження
3	Світиться червоний світлодіодний індикатор: Помилка садового інструмента
4	Світиться зелений світлодіодний індикатор: Садовий інструмент активний Не світиться зелений світлодіодний індикатор: Садовий інструмент неактивний і для його активації потрібен чотиризначний PIN-код. Також можливо, що садовий інструмент утратив зв'язок із зарядною станцією, отже необхідно увімкнути роз'єднувач і активувати газонокосарку за допомогою чотиризначного PIN-коду.
5	Кнопка «вліво», «вправо»
6	Кнопка «донизу», «вгору»
7	Дисплей з діалоговим вікном

Скошування

- ▶ **Не дозволяйте дітям кататися на садовому інструменті.**
- ▶ **Натисніть кнопку «стоп» на газонокосарці, перед тим як підняти її. Завжди піднімайте садовий інструмент за ручку. (див. мал. 4)**

Після успішного налаштування можна або одразу розпочати скошування, підтвердивши команду **«Розпочати рух»**, або зачекати наступної запланованої фази скошування, запрограмованої в межах функції Bosch AUTO Calendar Function (за умови попереднього налаштування).

Можна також налаштувати розклад скошування на власний розсуд.

Нижче подана приблизна тривалість роботи для повного скошування саду. Будь ласка, візьміть до уваги, що тривалість роботи може варіюватися в залежності від стану газону і кількості об'єктів на ньому.

100 м ²	4,5 год.
350 м ²	12 год.
400 м ²	14 год.

Складайте розклад з частими повтореннями. Завдяки цьому Ви досягнете добрих результатів скошування, заряду акумуляторної батареї вистачить надовший час і на газоні не буде розкиданої трави.

Перед встановленням і перед першим скошуванням у новому сезоні (коли висота трави перевищує 5 мм) рекомендується скосити газон звичайною газонокосаркою.

Вказівка: Система ножів Indego призначена для скошування короткої трави (3–5 мм). Скошена трава може залишатися на землі в якості мульчі для удобрення газону.

Висота скошування Indego налаштовується на 30, 40 і 50 мм. Натисніть кнопку висоти скошування один раз для встановлення висоти 40 мм, двічі – для 30 мм і натисніть кнопку скидання висоти скошування (↓), щоб повернутися до висоти 50 мм (див. мал. 5).

Вказівка: Протягом перших тижнів виставляйте висоту скошування 50 мм, щоб не порізати огорожувальний дріт. Пізніше дріт заходять під газоном.

Після початку скошування:

- садовий інструмент працює в режимі «Вручну», поки він не викосить всю площу газону або не буде натиснута кнопка «стоп». Він перериває скошування лише для зарядження акумуляторної батареї.
- садовий інструмент працює безперервно у запрограмованому режимі «Календар» або в межах проміжку часу, заданого функцією Bosch AUTO Calendar Function. Він перериває скошування лише для зарядження акумуляторної батареї. Щоб перервати процес скошування до завершення заданого проміжку

часу, натисніть кнопку «стоп» або віднесіть газонокосарку на зарядну станцію. Якщо площа газону буде скошена до завершення заданого проміжку часу, садовий інструмент повертається на зарядну станцію.

Датчики

Садовий інструмент оснащено такими датчиками:

- **Датчик піднімання** активується і відключає привід і ножі, якщо садовий інструмент піднято.
- **Датчик перекидання** розпізнає перекидання садового інструменту нижньою стороною догори і відключає привід і ножі.
- **Датчик блокування** розпізнає доторкання до об'єктів/перешкод в межах ширини колії садового інструмента й ініціює зміну напрямку.
- **Датчик нахилу** активується, якщо садовий інструмент досягає кута 45°.

Якщо один з датчиків активується, напр., датчик піднімання, на дисплеї з'являється повідомлення: «піднята».

Зарядження акумулятора

Акумулятор обладнаний контролем за температурою, який допускає зарядження лише в діапазоні внутрішньої температури від 5 °C до 45 °C.

Акумуляторна батарея заряджається завжди, коли газонокосарка знаходиться на зарядній станції.

Літєво-іонна акумуляторна батарея постачається у частково зарядженому стані. Для досягнення повної ємності акумуляторної батареї, перед першим використанням садовий інструмент необхідно повністю зарядити в зарядній станції.

Літєво-іонний акумулятор можна заряджати коли завгодно, це не скорочує його експлуатаційний ресурс. Переривання процесу зарядження не пошкоджує акумулятор.









Якщо акумуляторна батарея розряджається або сіла, садовий інструмент вимикається завдяки схемі захисту: Ножі більше не рухаються.

Навігація у меню

В нижчеподаних таблицях пояснюються різні пункти меню.

Налаштування	Підменю 1	Підменю 2	Пояснення
			Indego починає скошування у ручному режимі
Розпочати рух			У разі натискання кнопки підтвердження газонокосарка розпочинає скошування
* Лише для Indego 350/400 (доступно через додаток для моделей Connect)			

240 | Українська

Налаштування	Підменю 1	Підменю 2	Пояснення
 Календар	Bosch Auto *	Змінення кількості повних скошувань на тиждень Змінення дня тижня	Функція Bosch AUTO Calendar Function підлаштовується під розмір газону. За допомогою функції AUTO Calendar Function можливі наступні налаштування: – Кількість повних скошувань на тиждень (від 1 до 3) і – Дні скошування протягом тижня (напр., щоб виключити неділю)
	Розклад	Змінити (поточний день) Не рухатись	Програмування розкладу скошування шляхом налаштування окремих днів скошування і проміжків часу скошування (до 2 на день) Видалення поточного проміжку часу для вибраного дня На дисплеї відображається кількість повних скошувань на тиждень для обраних днів та проміжків часу
	Вимк./вручну		Оберіть цю опцію, якщо не потрібно використовувати жоден розклад. Indego розпочинає скошування лише після задіяння команди «Розпочати рух» (або через додаток для моделей Connect).
 Налаштування	 Безпека	Автом. блок. Увімк.	PIN-код потрібний для повторної активації після автоматичного блокування і захисного вимкнення.
		Вимк.	Ці кнопки завжди активні
		Змінити PIN-код	Для зміни PIN-коду потрібно спочатку ввести дійсний PIN-код
		Сигнал тривоги Увімк. Вимк.	Активация сигналу тривоги Сигнал тривоги деактивованій і не лунатиме
 Дата і час			Зміна дати та часу
	 Мова		Зміни мови на дисплеї
 Інформація	Статус системи		Інформація про силу сигналу зв'язку, стан зарядженості акумуляторної батареї, системна інформація і тривалість роботи і заряджання газонокосарки
	Журнал помилок		Історія помилок газонокосарки
 Додатково	Маркув. провода		Зміна маркування огорожувального дроту у разі можливих перешкод поблизу
	Стан газону		Виберіть нерівний, нормальний або слизький. Зміна чутливості датчика нерівностей ґрунту залежно від обраного стану газону.
	Видалення карти		Видаляє поточну карту скошування
	Завод. налашт.		Повернення садового інструменту до заводських налаштувань призводить до видалення усіх особистих налаштувань (окрім PIN-коду). Після повернення до заводських налаштувань садовий інструмент повинен знову виконати картування саду
	 Інструменти	Рівень	
Сигнал провода			Сигнал від огорожувального дроту розпізнаний

* Лише для Indego 350/400 (доступно через додаток для моделей Connect)

Пошук несправностей

Техпідтримка в Інтернеті



<http://www.bosch-indego.com>



Симптоми	Можлива причина	Що робити
Мигає світлодіод на зарядній станції	Є обрив огорожувального дроту, огорожувальний дріт занадто довгий або занадто короткий. Дріт не під'єднаний і газонокосарка не на зарядній станції	Переконайтеся, що огорожувальний дріт не перерваний і має довжину від 20 до 250 м. Після цього вимкніть і знов увімкніть живлення. Слідуйте вказівкам в інструкції із встановлення для налаштування газонокосарки.
Сильна вібрація/ шум	Послабилися гайка/гвинт ножа	Затягніть гайку/гвинт ножа або гвинт ножа з моментом затягування 2,5 Н·м
	Ніж пошкодився	Замініть ножи
Садовий інструмент ненадійно заходить на станцію	Огорожувальний дріт неправильно під'єднаний до зарядної станції	Слідуйте вказівкам в інструкції із встановлення для закріплення дроту
	Огорожувальний дріт поруч з джерелом перешкод	Забезпечте достатню відстань між огорожувальним дротом і джерелом перешкод (прибл. 1 м) Змініть маркування огорожувального дроту в меню
Садовий інструмент не працює	Роз'єднувач не увімкнений	Приберіть газонокосарку із зарядної станції, увімкніть роз'єднувач і поверніть газонокосарку на зарядну станцію (слідкуйте за тим, щоб зарядна станція була увімкнена – світиться зелений світлодіод). Натисніть на кнопку підтвердження, щоб засвітився дисплей. Введіть чотиризначний PIN-код для активації газонокосарки
	Можливо, прилад забився	Завжди спочатку вимикайте роз'єднувач, потім перевіряйте зону під газонокосаркою, видаляйте засмічення за потреби (завжди вдягайте садові рукавиці)
	Акумуляторна батарея не повністю заряджена	Встановіть газонокосарку на зарядну станцію для заряджання акумуляторної батареї. Зарядна станція повинна бути увімкнена.
	Трава занадто висока	Перед використанням Indego скошіть газон якнайменш до висоти 40 мм. Встановіть більшу висоту скошування
	Акумуляторна батарея занадто холодна/занадто гаряча	Дайте газонокосарці охолонути/нагрітись або не ставте зарядну станцію під пряме сонячне проміння. Газонокосарка працює, коли внутрішня температура акумуляторної батареї становить від 5 °C до 45 °C
	Огорожувальний дріт поблизу джерела перешкод	Забезпечте достатню відстань між огорожувальним дротом і джерелом перешкод (прибл. 1 м) Змініть маркування огорожувального дроту в меню

242 | Українська

Симптоми	Можлива причина	Що робити
Садовий інструмент не заряджається	Акумуляторна батарея занадто холодна/занадто гаряча	Дайте газонокосарці охолонути/нагрітись або не ставте зарядну станцію під пряме сонячне проміння. Газонокосарка працює, коли внутрішня температура акумуляторної батареї становить від 5 °C до 45 °C
	Зарядна станція не увімкнена	Увімкніть живлення зарядної станції. Якщо зарядна станція не вмикається, зверніться до сервісної майстерні Bosch
Газон частково не покшений	Газонокосарці потрібна більша кількість доріжок для скошування всього газону/ Занадто багато об'єктів поруч один з одним	Для охоплення всієї площі газону дайте газонокосарці 3 рази повністю скошити газон
	Проміжок часу занадто малий для такого розміру газону	Збільшіть проміжок часу скошування або використайте функцію Bosch AUTO Calendar Function
	Відстань між відрізками огорожувального дроту замала	Забезпечуйте відстань не менш ніж 75 см між відрізками огорожувального дроту окремих об'єктів у саду Дотримуйтеся дистанції не менш ніж 75 см між відрізками огорожувального дроту окремих об'єктів та огорожувальним дротом по краях газону
	Нерівний газон	Оберіть в меню нерівний ґрунт газону. Дотримуйтеся вказівок інструкції із встановлення – вирівняйте нерівності газону/видаліть нерівності ґрунту/обмежте ділянки огорожувальним дротом
	Трава занадто висока	Перед використанням Indego скошіть газон якнайменш до висоти 40 мм. Встановіть більшу висоту скошування
	Нахил саду занадто крутий	Переконайтеся, що газонокосарка працює лише на схилах з кутом нахилу не більше 15 градусів.
	Вологий/мокрый газон	Не використовуйте газонокосарку за поганих погодних умов
	Забгато об'єктів у саду	Видаліть об'єкти/перешкоди на території саду або обмежте їх огорожувальним дротом
	Металева конструкція під поверхнею газону або поруч з нею	Слідуйте вказівкам в інструкції із встановлення стосовно об'єктів
	Садовий інструмент залишається в саду	Вологий/мокрый газон
Не обмежені об'єкти/перешкоди		Видаліть об'єкти/перешкоди на території саду або обмежте їх огорожувальним дротом
Садовий інструмент ненавмисне зрізає квіти тощо в саду або переїжджає деякі перешкоди	Об'єкти/перешкоди висотою менш ніж 5 см не є обмежені	Помітьте перешкоди огорожувальним дротом на відстані 30 см або приберіть об'єкти/перешкоди
Здається, що садовий інструмент косить без якоїсь логіки	Логічна система скошування залежить від умов газону (напр., газонокосарка рухається до найближчої нескошеної ділянки замість останнього скошеного місця)	Див. подальшу інформацію в інструкції із встановлення Якщо якась ділянка не скошується або газонокосарка часто повторює етапи скошування, знову виконайте картування саду
	Газонокосарка завжди рухається між визначеними ділянками по прямій	Усунення несправності непотрібне
	Огорожувальний дріт перехрещений під час обмежування об'єктів	Переконайтеся, що огорожувальний дріт прокладений навколо об'єктів за стрілкою годинника Перевірте правильність встановлення

Симптоми	Можлива причина	Що робити
Огороджувальний дріт постійно перерізається	Дріт між кілочками натягнений недостатньо Відстань між кілочками перевищує 75 см	Натягніть огорожувальний дріт і забезпечте відстань між кілочками не більше 75 см. Використовуйте з'єднувач дроту для ремонту стиків. Не проходите вертикутером, газонними граблями над огорожувальним дротом
Садовий інструмент скошує траву нерівномірно/з поганою якістю	Занадто мала висота скошування	Встановіть більшу висоту скошування
	Газонокосарці потрібна більша кількість доріжок для скошування всього газону	Для охоплення всієї площі газону дайте газонокосарці 3 рази повністю скосити газон
	Ніж затупився	Перегорніть або замініть ніж (рекомендовано для кожного нового сезону)
	Можливо, прилад забився	Завжди спочатку вимикайте роз'єднувач, потім перевіряйте зону під газонокосаркою, видаляйте засмічення за потреби (завжди вдягайте садові рукавиці)
Заряджання не здійснюється	Корозія зарядних контактів	Почистіть зарядні контакти
Огороджувальний дріт не розпізнається	Корозія клем дроту	Видаліть ізоляцію з дроту для відновлення нормального контакту
Кнопка висоти скошування заїдає	Можливо, прилад забився	Завжди спочатку вимикайте роз'єднувач, потім перевіряйте зону під газонокосаркою, видаляйте засмічення за потреби (завжди вдягайте садові рукавиці)

Сервіс та надання консультацій щодо використання продукції

www.bosch-garden.com

При всіх додаткових запитаннях та замовленні запчастин, будь ласка, зазначайте 10-значний номер для замовлення, що стоїть на заводській табличці садового інструменту.

Якщо потрібно відправити роботизовану газонокосарку до сервісного центру Bosch, завжди надсилайте її разом із зарядною станцією.

Додатково необхідно вказати серію програмного забезпечення садового інструменту (див «**Меню > Налаштування > Системні налаштування > Інформація**»).

Гарантійне обслуговування і ремонт електроінструменту здійснюються відповідно до вимог і норм виготовлювача на території всіх країн лише у фірмових або авторизованих сервісних центрах фірми «Роберт Бош». **ПОПЕРЕДЖЕННЯ!** Використання контрафактної продукції небезпечно в експлуатації і може мати негативні наслідки для здоров'я. Виготовлення і розповсюдження контрафактної продукції переслідується за Законом в адміністративному і кримінальному порядку.

Україна

ТОВ «Роберт Бош»
Сервісний центр електроінструментів
вул. Крайня, 1, 02660, Київ-60
Україна
Тел.: (044) 4 90 24 07 (багатоканальний)
E-Mail: pt-service.ua@bosch.com
Офіційний сайт: www.bosch-powertools.com.ua

Адреса Регіональних гарантійних сервісних майстерень зазначена в Національному гарантійному талоні.

Транспортування

На додані літєво-іонні акумуляторні батареї розповсюджуються вимоги щодо транспортування небезпечних вантажів. Акумуляторні батареї можуть перевозитися користувачем автомобільним транспортом без необхідності виконання додаткових норм. При пересилці третіми особами (напр.: повітряним транспортом або транспортним експедитором) потрібно дотримуватися особливих вимог щодо упаковки та маркування. В цьому випадку при підготовці посилки повинен приймати участь експерт з небезпечних вантажів.

244 | Қазақша

Утилізація

Не викидайте садові інструменти, зарядні пристрої та акумуляторні батареї/батареї в побутове сміття!

Лише для країн ЄС:

Відповідно до європейської директиви 2012/19/EU та європейської директиви 2006/66/EC відпрацьовані електро-і електронні інструменти, пошкоджені або відпрацьовані акумуляторні батареї/батареї повинні здаватися окремо і утилізуватися екологічно чистим способом.

- ▶ **Інтегровані акумуляторні батареї дозволяється виймати лише для утилізації.** При відкриванні обшивки корпусу можливе зруйнування садового інструменту.
- ▶ **Інтегровані акумуляторні батареї дозволяється виймати для утилізації лише працівникам сервісної майстерні.**

Акумулятори/батареї:**Літєво-іонні:**

Будь ласка, зважайте на вказівки в розділі «Транспортування».

Можливі зміни.**Қазақша**

Өндірушінің өнім үшін қарастырған пайдалану құжаттарының құрамында пайдалану жөніндегі осы нұсқаулық, сонымен бірге қосымшалар да болуы мүмкін. Сәйкестікті растау жайлы ақпарат қосымшада бар. Өнімді өндірген мемлекет туралы ақпарат өнімнің корпусында және қосымшада көрсетілген. Өндіру күні нұсқаулықтың соңғы, мұқаба бетінде көрсетілген. Импорртаушы контакттік мәліметін орамада табу мүмкін.

Өнімді пайдалану мерзімі

Өнімнің қызмет ету мерзімі 7 жыл. Өндірілген мерзімнен бастап (өндіру күні зауыт тақтайшасында жазылған) істетпей 5 жыл сақтағаннан соң, өнімді тексерусіз (сервистік тексеру) пайдалану ұсынылмайды.

Қызметкер немесе пайдаланушының қателіктері мен істен шығу себептерінің тізімі

- тұтқасы мен корпусы бұзылған болса, өнімді пайдаланбаңыз
- өнім корпусынан тікелей түтін шықса, пайдаланбаңыз
- тоқ сымы бұзылған немесе оқшаулаусыз болса, пайдаланбаңыз
- жауын –шашын кезінде сыртта (далада) пайдаланбаңыз
- корпус ішіне су кірсе құрылғыны қосушы болмаңыз
- көп ұшқын шықса, пайдаланбаңыз
- қатты діріл кезінде пайдаланбаңыз

Шекті күй белгілері

- тоқ сымның тозуы немесе зақымдануы
- өнім корпусының зақымдалуы

Қызмет көрсету түрі мен жиілігі

Әр пайдаланудан соң өнімді тазалау ұсынылады.

Сақтау

- құрғақ жерде сақтау керек
- жоғары температура көзінен және күн сәулелерінің әсерінен алыс сақтау керек
- сақтау кезінде температураның кенет ауытқуынан қорғау керек
- орамасыз сақтау мүмкін емес
- сақтау шарттары туралы қосымша ақпарат алу үшін MEMCT 15150 (Шарт 1) құжатын қараңыз

Тасымалдау

- тасымалдау кезінде өнімді құлатуға және кез келген механикалық ықпал етуге қатаң тыйым салынады
- босату/жүктеу кезінде пакетті қысатын машиналарды пайдалануға рұқсат берілмейді.
- тасымалдау шарттары талаптарын MEMCT 15150 (5 шарт) құжатын оқыңыз.

Шөп кесетін Indego көгалшапқыш роботын таңдап алғаныңыз үшін көп рахмет.

Indego роботын құрастырып орнату алдынан алдымен төменде берілген қауіпсіздік нұсқауларын толығымен оқып шығыңыз.

Қауіпсіздік нұсқаулары

Назарыңызда болсын! Төмендегі нұсқаулардың бәрін мұқиятпен оқып шығыңыз. Бақ электрбұйымының басқару элементтері мен нұсқаулыққа сай түрде қолдану бойынша мәліметтерін оқыңыз. Осы нұсқаулықты кейін қолдану үшін жоғалтпай сақтап жүріңіз.

Бақ электрбұйымындағы белгілердің мағыналары



Қауіптер бойынша жалпы нұсқаулар.

Бақ электрбұйымы арқылы кіреберіс және шығу жолдарының бұғатталып қалмауын тексеріп алыңыз.



Сақтандыру: Бақ электрбұйымын іске қосу алдынан алдымен қолдану бойынша нұсқаулығын толығымен оқып шығыңыз.



Сақтандыру: Бақ электрбұйымында тазалау, жөндеу немесе басқа жұмыстарын өткізу алдынан немесе бақ электрбұйымын көтеру алдынан алдымен өшіру айырғышын қолданыңыз.



Назарыңызда болсын: Айналып тұратын пышақтарын түртпеңіз.

Бұйымның пышақтары өткір. Аяқ және қол саусақтарынан айырылудан сақтаныңыз.



Бақ электрбұйымның бөлшектерін ұстау алдынан олардың толығымен әбден тоқтатылып тұруына дейін күтіңіз. Электрбұйымды өшіріп істен шығарғанда да электрбұйым пышақтары әлі де айналып тұра беріп, жаралануға апара алады.



Электрбұйымның жанындағы адамдарға құрылғы жұмысынан серпіліп шашылатын заттарының түспеуіне назар аударыңыз.



Сақтандыру: Бақ электрбұйымы іске қосылып тұрғанда оған қауіп-қатерсіз аралықта тұрыңыз.



Бақ электрбұйымының үстіне тұрып не отырып жүрмеңіз.



Электр оталдырғышы қауіпсіздік трансформаторымен жабдықталған.



Бақ электрбұйымын тазалау үшін ешқашан жоғары деңгейлі қысыммен істейтін тазалау құрылғыларын немесе бақ шлангілерін қолданбаңыз.



Шектеуші сымы толығымен жерде бекітіліп, онда бос түрдегі сым ілмектерінің болмауына көз жеткізіңіз. Бос түрдегі

**246 | Қазақша**

ілмектер сүрініп қалу қауібіне апарады.

Басқару

- ▶ **Бақ электрбұйымында кезкелген жұмыстар өткізу алдында (мысалы, техникалық күтім, бөлшектерін ауыстыру және т.б.) және бақ электрбұйымын тасымалдау және сақтауға қою алдынан бақ электрбұйымын алдымен өшіргіш айырғышымен өшіріп қойыңыз.**
- ▶ Балалардың бақ электр бұйымымен ойнамауын қамтамасыз ету үшін балаларға қарап жүруіңіз керек.
- ▶ Балаларға, дене, сенсорлық немесе ақыл-ой қабілеттері шектелген болған адамдарға немесе осындай бұйымдармен жұмыс тәжірибесі жеткіліксіз болған және/немесе білімі жеткіліксіз болған және/немесе осы қолдану нұсқаулықпен таныс болмаған адамдарға ешқашан осы бақ электр бұйымымен жұмыс істеуге рұқсат етпеңіз. Электр бұйым қолданушының жасы бойынша мәліметтер бұйыс қолданылатын елдегі ұлттық ережелер арқылы шектелуі мүмкін.
- ▶ Бақ электрбұйымын аяқ киімін кимей немесе ашық сандал аяқ киімін ғана кигеніңізде қолданбаңыз. Әрқашан тұрақты аяқ киімдері мен ұзын шалбар киіп жүріңіз.
- ▶ Ауа райы нашар болған жағдайда, әсіресе боран мен найзағай басталайын деп жатқанда көгалшапқышпен жұмыс істемеңіз.
- ▶ Электр бұйымын қолданып, онымен жұмыс істеп жүргеніңізде және оған жақындап келе жатқаныңызда тұрақты түрде тепе-тең тұруыңызға, әсіресе баурайларда және көгал ылғылды болғанда, назар аударып жүріңіз. Бұйыммен жұмыс істеп жүргенде алға қарай иіліп созылмаңыз. Электр бұйымын ұқыптап, байқап және асығыссыз қолданыңыз.
- ▶ Электрбұйым иесі немесе қолданушысы басқа адамдардың денсаулығына немесе осылардың мүлігіне түскен апаттар немесе шығындар үшін жауапты болады.
- ▶ Бақ электрбұйымын қолдану барысында кезкелген қауіптер пайда болғанда дереу қызыл түсті тоқтату түймешігін басыңыз.
- ▶ Шектеу сымын құрастырып орнату бойынша нұсқаулығына сай лайықты түрде құрастырып орнатыңыз.
- ▶ Бақ электрбұйымы қолданатын жерді үнемі тексеріп, сол жерде болатын тас, ағаштар, сымдар мен басқа бөтен заттардың барлығын алып тастаңыз.
- ▶ Жұмыс істелетін аумақта электр тоғын өткізетін желі кабелдерін орналастырмаңыз. Көгалшапқыш роботына желі кабелі түсіп қалғанда, осы кабелді шығарып алу алдынан алдымен электрбұйымды

өшіріп, электр жүйесінен ажырату керек.

- ▶ Электрбұйымның пышақтары, пышақ бұрандалары мен кесу бөлшегі тозып қалмаған және бұзылмаған қалыпта болғанына көз жеткізу үшін бақ электрбұйымын жүйелі түрде тексеріп жүріңіз. Бұйым теңестірілмегендігіне жол бермеу үшін, тозып қалған пышақтар мен пышақ бұрандаларын олардың бүкіл жинағымен ауыстырыңыз.
- ▶ Қорғаныс жапқыштары зақымданып бұзылған қалыпта болған немесе қауіпсіздік жапқыштары болмаған бақ электрбұйымын ешқашан қолданбаңыз.
- ▶ Қолдарыңыз бен аяқтарыңызды айналып тұратын бөлшектеріне жақын немесе олардың астында ұстамаңыз.
- ▶ Қозғалтқышы істе болып тұрған бақ электрбұйымын ешқашан көтермеңіз немесе тасымаңыз.
- ▶ Электр бұйым жанында үй жануарлары, балалар немесе адамдар бар болғанын білгеніңізде бақ электрбұйымын ешқашан бақылаусыз жұмыс істеп тұрған түрде қалдырмаңыз.
- ▶ Бақ электрбұйымын нұсқаулықта берілген нұсқауларға сай іске қосып, айналып тұратын бөлшектерінен қауіпсіз ұзақтықта тұрыңыз.
- ▶ Бақ электрбұйымын ешқашан көгалды суаратын құралдары қолданып жатқан уақытта

пайдаланбаңыз. Осы екі жүйелер бір уақытта қосылып қолданып қалмауын қамтамасыз ету үшін көгалда шөп шабу уақытын алдын ала белгілеңіз.

- ▶ Егер бақ электрбұйымы кезкелген себептен суға түсіп қалса, бұйымды судан шығарып алып, оны өшіргіш айырғышы арқылы өшіріп қойыңыз. Бақ электрбұйымын одан кейін өзіңіз іске қоспаңыз, Бош фирмасының техникалық қызмет көрсету орталығымен хабарласыңыз.
- ▶ **Бақ электрбұйымында ешбір өзгерту жұмыстарын өткізбеңіз.** Рұқсат етілмеген өзгерту жұмыстары бақ электрбұйымыңыздың қауіпсіздігін зақымдап, шуылдар мен вибрациялардың өсіп күшейтілуіне апара алады.

Бақ электрбұйымын өшіргіш айырғышымен өшіріңіз:

- кедергілерді кетіріп жою алдынан,
- бақ электрбұйымын тексергеніңізде, тазалағаныңызда немесе электрбұйым бойынша жұмыстар өткізгеніңізде,
- сақтауға қою алдынан,
- электр бұйымы әдеттегіден тыс түрде дірілде бастаса (бақ электрбұйымын тоқтатып, дереу тексеріп алыңыз),
- бөтен бір затпен соғылып қалғанында. Бақ электрбұйымында зақымданып бұзылып қалған жерлерінің бар не жоқ болуын тексеріп алып, жөндеу

248 | Қазақша

жұмыстарының өткізілуі керек болғанында Бош фирмасының техникалық қызмет орталығымен хабарласыңыз.

Техникалық қызмет көрсету

- ▶ **Өткір пышақтар аймағында әрекет етіп немесе жұмыс істеп жүргеніңізде әрқашан арнайы бақ қолғаптарын киіп жүріңіз.**
- ▶ **Бақ электрбұйымында күту, жөндеу және кез келген басқа жұмыстарын өткізу алдынан оны алдымен өшіргіш айырғышы арқылы өшіріп қойыңыз.**
- ▶ **Электр тоғы оталдырғышында немесе электр желі адаптерінде кез келген жұмыстарды өткізу алдынан алдымен желі айырын электр розеткасынан шығарып алыңыз.**

Электр бұйымының сыртқы үстің жұмсақ бір қылшақпен және шүберекпен жақсылап тазалаңыз.

Су, еріткіш немесе жылтыратқыш сұйықтықтарын қолданбаңыз.

Бұйымды, әсіресе оның желдету саңылауларын, кез келген жабысып қалған шөптен және қыртыстарынан босатып тазалаңыз.

Бақ электрбұйымын аударып алып, жүйелі түрде пышақтар аймағын тазалап жүріңіз. Қатты жабысып қалған шөп бөлшектерінен тазалау үшін қатты қылшақ немесе қырғышты қолданыңыз. (А суретін қараңыз)

Пышақтарды аударуға болады. (В суретін қараңыз)

- ▶ **Бақ электрбұйымның қауіпсіз түрде жұмыс істеуін қамтамасыз ете алу**

үшін бүкіл сомдар, бұрандамалар мен бұрандаларының тұрақты түрде бекітілгенің тексеріп алыңыз. (В суретін қараңыз)

- ▶ **Бақ электрбұйымын жүйелі түрде тексеріп, Өзіңіздің қауіпсіздігіңді қамтамасыз ете үшін тозып қалған және зақымданып бұзылып қалған бөлшектерін ауыстырып жүріңіз.**
- ▶ **Тек қана Бош фирмасының түпнұсқалық бөлшектерінің қолдануына көз жеткізіңіз.**
- ▶ **Керек болғанда, пышақтар мен бұрандаларын бүкіл жинақтарымен ауыстырыңыз.**

Қыс уақытта сақтау мен тасымалдау

- ▶ **Көгалшапқыш роботын өшіргіш айырғышы арқылы өшіріңіз.**
- ▶ **Indego роботы 5 °C және 45 °C аралығындағы температура деңгейінде қолдана алынады. Indego көгалшапқыш роботын және электр оталдырғышын қыс кезінде, ауа температурасы ұзақ уақыт бойы 5 °C деңгейінен төмен болғанда, балалар қолы жете алмайтын және құрғақ жерде сақтаңыз.**

Көгалшапқыш үстіне немесе электр оталдырғыш үстіне ешбір басқа заттарды қоймаңыз.

Indego көгалшапқыш роботын ұзақ аралықтарда тасымалдағаныңызда оның түпнұсқалық орамасын қолдануыңыз лазым.

Бақ электрбұйымын Indego 400 сақтау дорбасына салып сақтауыңызға болады.

► Бақ электрбұйымын температурасы -20°C және 50°C аралығында болған деңгейлерде ғана сақтаңыз. Бақ электрбұйымын, мысалы, жазда көлікте қалдырмаңыз.

USB

► Бақ электрбұйымы тек қана бағдарламалық жасақтамаларды жаңарту үшін қолдануға арналған USB жігімен жабдықталған. Тек қана осы бұйымдар үшін рұқсат етілген USB.org-флеш жинағыштарын және рұқсат етілген USB.org OTG-кабелдерін қолданыңыз.

► **USB жігін басқа мақсаттар үшін қолданбаңыз. Басқа сыртқы құралдарын енгізбеңіз.**

Аккумулятор арқылы қауіп

► Аккумуляторды электр тоғымен толтыру тек қана Бош фирмасы арқылы рұқсат етілген электр оталдырғыш құрылғылары арқылы өткізілуі тиіс.

► Indego көгалшапқыш роботы 5°C және 45°C аралығындағы температура деңгейінде қолдана алынады. Аккумулятор температурасы осы жұмыс аумағынан тыс болған жағдайларда Indego көгалшапқышы лайықты хабарлама көрсетіп, өзінің негізгі станциясынан шықпайтын болады. Жұмыс барысында Indego көгалшапқышы негізгі станциясына кері қайтып келетін немесе тұрған жерінде тұрып қала беретін болады.

► Әдеттен тыс жағдайда аккумулятордан сұйықтық ағып шыға бастағанда бақ электрбұйымын түртпеңіз. Сұйықтық денеңізге түсіп қалғанда дәрігерге барып кеңес алыңыз.

► Аккумулятор бұзылған қалыпта болғанда одан сұйықтық ағып шығып, аккумулятор айналасындағы бөлшектерге тиіп, оларды дымқылдатуы мүмкін. Осы бөлшектерді тексеріп, Бош фирмасының техникалық қызмет көрсету орталығымен хабарласыңыз.

► **Бақ электрбұйымын және оның ішіндегі аккумуляторды ашпаңыз.** Қысқа тұйықталуы мен электр соққы қауібінің пайда болуы мүмкін.

► **Бақ электрбұйымын от шығудан сақтаңыз.** Аккумулятордың жарылып қалу қауібі бар. Аккумулятордың жанып немесе жарылып қалғанында дереу апаттан құтқарушы қызметі мен жедел медициналық жәрдем қызметін шақырыңыз.

► **Бақ электрбұйымында зақымданып бұзылған жерлер бар болғанда немесе бұйым мақсатталмаған түрде қолданғанда аккумулятордан булардың шығуы мүмкін. Таза ауа жутып, керек болса, денсаулыққа байланысты шағымдар болса дәрігермен хабарласыңыз.** Шығатын булар тыныс жолдарының тітіркенуіне апара алады.

Электр оталдырғышы мен кабелі үшін қауіпсіздік нұсқаулары





- ▶ **Көгалшапқыш аккумуляторын электр тоғымен толтыру үшін тек қана Бош фирмасының түпнұсқалық негізгі станциясын және желі кабелін қолданыңыз.** Басқа фирмалардың негізгі станциялары мен желі кабелдерін қолданғанда жарылу және жанып кету қауібі пайда болады.
- ▶ **Негізгі станциясын, аккумуляторын, кабелін және бұйым айырын үнемі түрде тексеріп жүріңіз. Негізгі станциясы немесе аккумуляторы бұзылып немесе тозып ескіріп қалған жағдайда оларды электр жүйесінен айырып алыңыз және қолданбаңыз. Негізгі станциясын немесе аккумуляторын өзіңіз ашпаңыз. Жөндеу жұмыстарын тек қана арнайы білімі бар мамандар арқылы және тек қана Бош фирмасының түпнұсқалық бөлшектерінің қолдануымен өткіздіріңіз.** Электр оталдырғыш, аккумулятор, кабель немесе бұйым айырында бар болған бұзылып зақымданған жерлер электр соққы қауібін арттырады.
- ▶ **Электр оталдырғышы мен аккумуляторын тез жанып кете алатын үстілерде (мысалы, қағаз, маталар және т.б.) немесе тез жанып кете алатын орталарда қолданбаңыз.** Электр тоғымен толтыру барысында электр оталдырғыш пен кабелдің қызып кетуі арқылы өрт қауібі пайда болуы мүмкін.
- ▶ **Балаларға қарап, оларды бақылап жүріңіз.** Осының арқасында балалардың электр оталдырғышпен, аккумулятормен немесе бақ электрбұйымымен ойнап жүрмеуі қамтамасыз етіледі.
- ▶ Электр тоқ көзінің кернеуі мәне аккумуляторда берілген мәліметтеріне сай болуы тиіс.
- ▶ Желі адаптерін тек қана бұліну тоғының деңгейі 30 мА болған FI қорғау қосқышы арқылы қауіпсіздендірілген электр розеткасына қосуыңыз лазым. Осы FI қосқышының жұмысын жүйелі түрде тексеріп жүруіңіз лазым.
- ▶ Желі кабелінде зақымданып бұзылған жерлерінің бар не жоқ болуын жүйелі түрде тексеріп жүруіңіз лазым.
- ▶ Негізгі станциясы суға түсіп қалғанында оның желі адаптерін электр жүйесінен айырып, Бош фирмасының техникалық қызмет көрсету орталығымен хабарласыңыз.
- ▶ Бұйым айырын немесе басқа айырларды ешқашан ылғалды қолмен ұстамаңыз.
- ▶ Біріктіргіш сымдары үстінен жүрмеңіз, оларды қыспаңыз, тартпаңыз не созбаңыз, себебі бұл осы сомдардың зақымданып бұзылып қалуына апара алады. Кабелді ыстықтан, қызудан, майлардан және өткір бұрыштардан қорғаңыз.

Бұйым аккумуляторы, қауіпсіздікті қамтамасыз ету үшін, оқшауланған, осының арқасында оның жерге тұйықталуы талап етілмейді. Жұмыс кернеуі: 230 В АС, 50 Гц (Европа Одағына жатпайтын елдер үшін: бұйым үлгісіне қарай 220 В, 240 В). Лайықты мәліметтерді Өзіңіздің мекенжайыңыздағы Бош техникалық қызмет көрсету орталығында ала аласыз.

Дүдәмал не сурақтарыңыз бар болғанда арнайы білімі бар электрикті немесе жағындағы Bosch сервис орталығында сураңыз.

Белгілер

Төмендегі белгілер қолдану нұсқаулығын оқу және түсіну үшін маңызды. Белгілер мен олардың мағынасын есте сақтаңыз. Белгілерді дұрыс түсіну өзіңіздің бақ электрбұйымыңызды қауіпсіз және жеңілрек түрде қолдану үшін көмек етеді.

Белгі	Мағына
	Қорғау қолғабын киіңіз
	Рұқсат етілген әрекеттер
	Рұқсат етілмеген әрекеттер
	Қосымша бөлшектер/Қосалқы бөлшектер

Тағайындалу бойынша қолдану

Бақ электрбұйымы жеке тұрмыс жерлерінде гүлзарда шөп шабу жұмыстары үшін мақсатталған.

Көгалшапқыш роботы ғимараттардың ішкі бөлмелерінде қолданбаңыз.

Көгалшапқышты мақсаттан тыс жұмыстар үшін қолданбаңыз - бұл апаттар мен бақ электрбұйымның бұзылып қалу қауіпін арттыра алады. Көгалшапқышты өзгерту жұмыстарына жол бермеңіз, себебі бұл апаттарға немесе бақ электрбұйымның бұзылып қалуына апара алады.

Техникалық мәліметтер

Көгалшапқыш роботы	СИ жүйесінің бірліктері	Indego 350	Indego 400	Indego 350 Connect	Indego 400 Connect
Өнім нөмірі		3 600 НВ0 0..	3 600 НВ0 0..	3 600 НВ0 1..	3 600 НВ0 1..
Кесу ені	см	19	19	19	19
Кесу биіктігі	мм	30 – 50	30 – 50	30 – 50	30 – 50
Еніс бұрышы (максим.)	°	15	15	15	15
Жұмыс аймағының мөлшері					
– максималды	м ²	350	400	350	400
– минималды	м ²	20	20	20	20
– аккумулятордың әр толтырылғаны, келесі мәндерге дейін*	м ²	35	35	35	35
Салмағы	кг	8	8	8	8
Қорғаныс түрі		IPX4	IPX4	IPX4	IPX4
Сериялық нөмірі		бақ электрбұйым тақтасында көрсетілген			
*шөп биіктігіне, шөп қалпына және ылғалдылыққа байланысты					
**Ішкі аккумулятор температура аумағы					
Мәліметтер [U] 230 В кесімді кернеуге арналған. Басқа кернеу және елде қабылданған заңдар бұл мәліметтерді өзгертуі мүмкін.					

252 Қазақша					
Көгалшпқыш роботы	СИ жүйесінің бірліктері	Indego 350	Indego 400	Indego 350 Connect	Indego 400 Connect
Аккумулятор батареясы					
Жұмыс кернеуі	VDC	18	18	18	18
Қуаты	Ah	2,5	2,5	2,5	2,5
Аккумулятор көздерінің саны		5	5	5	5
Жұмыс уақыты, орташа*	мин	30	30	30	30
Аккумулятордың тоқпен толтырылу уақыты (максималды)	мин	45	45	45	45
Шектеу сымы					
Шектеу сымы					
– Бұйымның сату жинағында болатын кабелі	м	100	125	100	125
– құрастырып орнатылу ұзындығы, миним.	м	20	20	20	20
– құрастырып орнатылу ұзындығы, максим.	м	250	250	250	250
Электр оталдырғышы					
Өнім нөмірі		F 016 L68 963	F 016 L68 963	F 016 L68 963	F 016 L68 963
Кіріс кернеуі	VDC	24	24	24	24
Электр тоғының қабылдануы - электр тоғымен толтыру/ шектеу сымы қосулы	Вт	55/12	55/12	55/12	55/12
Зарядтау тоғы (келесі мәндерге дейін)	A	2,3	2,3	2,3	2,3
Рұқсат етілген зарядтау температурасы аймағы **	°C	5 – 45	5 – 45	5 – 45	5 – 45
Салмағы	кг	1,65	1,65	1,65	1,65
Қорғаныс түрі		IPX4	IPX4	IPX4	IPX4
Желі адаптері					
Өнім нөмірі					
Швейцария		F 016 L69 439	F 016 L69 439	F 016 L69 439	F 016 L69 439
Англия		F 016 L69 437	F 016 L69 437	F 016 L69 437	F 016 L69 437
Европаның басқа елдері		F 016 L69 170	F 016 L69 170	F 016 L69 170	F 016 L69 170
Оңтүстік Корея		F 016 L69 441	F 016 L69 441	F 016 L69 441	F 016 L69 441
Кіріс кернеуі (айнымалы тоғының кернеуі)	B	220 – 240	220 – 240	220 – 240	220 – 240
Сақтық сыныпы		□ / II	□ / II	□ / II	□ / II
Жиілік	Гц	50/60	50/60	50/60	50/60
Шығыс кернеуі (тұрақты тоқтың кернеуі)	B	24	24	24	24
Қорғаныс түрі		IPX7	IPX7	IPX7	IPX7
Салмағы	кг	0,8	0,8	0,8	0,8

*шөп биіктігіне, шөп қалпына және ылғалдылыққа байланысты

**Ішкі аккумулятор температура аумағы

Мәліметтер [U] 230 В кесімді кернеуге арналған. Басқа кернеу және елде қабылданған заңдар бұл мәліметтерді өзгертуі мүмкін.

Шуыл және дірілдеу туралы ақпарат

Шу эмиссиясының мәндері EN 50636-2-107 бойынша есептелген.

«А» қылып белгіленген электрбұйым шуыл деңгейі келесілерге сай болады: Дыбыс қуатының деңгейі 61 dB (A). К терістігі = 2 dB.

Құрастырып орнату үшін суреттердің түсіндірмесі (3 – 7 беттерін қараңыз)

Әрекет мақсаты	Сурет	Бет
Сату жинағының көлемі/Бақ электрбұйымын қорабынан шығарып алу	1	4
Шектеу сымын ұзарту	2	5
Шектеу сымын жаңа ішкі объекті айналасынан орналастыру	3	5
Бақ электрбұйымын көтеру және тасып жүру	4	6
Кесу биіктігін орнату	5	6
Тазалау	A	7
Күтім	B	7

Құрастырып орнату

Төменде берілген QR коды арқылы www.bosch-indego.com сайтында Indego көгалшапқыш роботын құрастырып орнату бойынша видеосын көре аласыз. Осымен қатар, бұымды осы электр бұйымның сату көлемінде болған құрастырып орнату нұсқаулығында берілген нұсқауларға сай да құрастырып орнатуыңызға болады.



Ескертпе: Электр тоғымен оталдыру құралы көгал аумағының сыртқы бір бұрышында шектеу сымы үстінен орнатылып қойылуы тиіс. Ол көгал аумағының ішінде аралшық болып тұратын бақ үйшігі немесе техника құралдарының қойылып сақталатын үйшік жанында тұрмауы тиіс.

Ескертпе: Шөп кесу аумағындағы болған шектеу сымы мен Indego роботы арасындағы максималдық аралық 16 м аспау тиіс.

Көгалда оның үстінен 5 см төменірек болған объектілерді, мысалы, тоған, гүлзәр және т.б. осы объектілер айналасынан сағат тілі бағытымен шектеп қойыңыз.

Ескертпе: Қосымша шектеу сымын біріктіргіш арқылы бірбірімен біріктіріп қосып қоюға болады. (2 – 3 суреттерін қараңыз)

Шектеу сымы ең көбінде 250 м дейін ұзартыла алынады.

Сонымен қатар көгалыңызда вертикация жасап немесе жерді тырмамен қопсытқыңыз келсе, шектеу сымын жерге 5 м дейін тереңдікте орнатыңыз. Шектеу сымы орналасқан аумаққа кірмеңіз.

Шектеу сымын орналастырғанда 45 ° төменірек болатын бұрыштарын қосып алмаңыз. Бұл жұмыс сапасына жағымсыз әсер ете алады.

Көрсеткіш

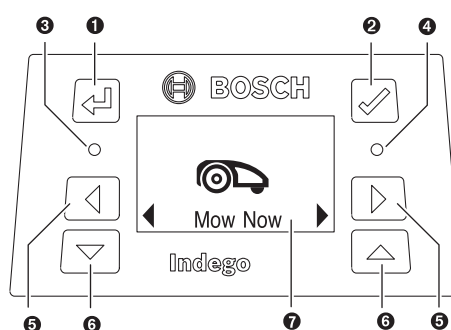

Белгі	Мағына
1	«Кері» түймешігі
2	Растау түймешігі
3	Қызыл диод шамы қосулы: Бақ электрбұйымы жұмысында қате бар
4	Жасыл диод шамы қосулы: Бақ электрбұйымы іске қосылып тұр Жасыл диод шамы өшірулі: Бақ электрбұйымы іске қосылмаған, бақ электрбұйымды іске қосу үшін өзіңіздің төрт саннан тұратын PIN кодыңыздың енгізілуі талап етіледі. Немесе бақ электрбұйымы электр оталдырғыш құрылғысына біріктіріліп қосылмаған - өшіргіш айырғышының қосылуы және шөпшапқышты іске қосу үшін өзіңіздің төрт саннан тұратын PIN кодыңыздың енгізілуі талап етіледі.
5	«Солға», «Оңға» түймешігі
6	«Төменге», «Жоғарыға» түймешігі
7	Диалогтік терезесіндегі көрсеткіш

Шөп шабу

► Балалардың осы бақ электрбұйымның үстіне тұрып немесе отырып жүруіне жол бермеңіз.

254 | Қазақша

► **Бұйымды көтеру алдынан алдымен «Тоқтату» (Stop) түймешігіне басыңыз. Бақ электрбұйымын әрқашан тұтқасынан ұстап көтеріңіз. (4-ші суретін қараңыз)**

Бұйымды лайықты түрде құрастырып орнатқаннан кейін шөпті **«Шөпті қазір шабу»** түймешігін басу арқылы дереу шабуыңызға болады, немесе Өзіңіз алдын ала белгілеген, «Бош АВТО күнтізбе функциясы» бағдарламасына арқылы алдын ала енгізуге сай, келесі шөп шабу уақытына дейін күте аласыз (егер осы бағдарламасы электрбұйымда алдын ала орнатылып қойылған болса).

Өзіңіздің шөп шабу уақыт жоспарыңызды Өзіңіздің параметрлеріңіз бойынша да енгізіп орнатуыңызға болады.

Бақтың толық көлемі үшін шамалы шөп шабу уақыты төменде берілген. Көгалдағы шөп қалпына және көгалда болған объектілер санына қарай отыра шөп шабу уақыттарының өзгеріп тұра алатынына назар аударуыңызды өтінеміз.

100 м ²	4,5 с
350 м ²	12 с
400 м ²	14 с

Шөп шабу үшін жиі қайталанатын шөп шабу әрекеттерін енгізіп шөп шабу планын белгілеңіз. Осы план арқасында шөп шабу нәтижелері жақсарып, аккумулятор қуаты ұзағырақ уақытқа жетіп, Өзіңіз көгалда шабылған шөптің шашылып жатпауына қол жеткізе алатан боласыз.

Электр бұйымды құрастырып орнату алдында және әр жаңа шөп шабу сезонының роботпен алғашқы рет шөп шабылуының алдында (шөп биіктігі 5 мм жоғарырақ болса) көгалыңызда алдымен әдеттегі шөпшапқыш электрбұйыммен шөпшауып алуыңыз лазым.

Ескертпе: Indego шөпшапқыш роботының пышақтар жүйесі қысқа (3 – 5 мм) шөпті кесу үшін мақсатталған. Кесілген шөп көгалды тыңайту үшін жабын ретінде көгалда қала беруіне болады.

Indego шөпшапқышының шөп кесу биіктігі 30, 40 және 50 мм биіктік деңгейіне орнатылып қойыла алынады. Шөп биіктігін 40 мм биіктікке орнату үшін шөп биіктігін орнату түймешігін бір рет басыңыз, 30 мм биіктікке орнату үшін - екі рет басыңыз, ал  шөп кесу биіктігін 50 мм қайта қою үшін бастапқы мәндеріне кері қою түймешігін (Reset) басыңыз (5-ші суретті қараңыз).

Ескертпе: Алғашқы апталар ішінде, шектеу сымының кесіліп қалуын болдырмау үшін, шөп кесу биіктігін 50 мм биіктігіне қойып жүріңіз. Одан кейін осы шектеу сымы көгал арқылы жабылып тұратын болады.

Шөп шабу барысы басталғаннан кейін

– бақ электрбұйымы көгалдағы шөп толығымен шабылғанша дейін немесе **«Нұсқаулық»** түймешігі (Stop) басылғанша дейін мануалды режимінде жұмыс істеп тұра беретін болады. Шөп жабу барысы тек аккумуляторды тоқпен толтыру үшін ғана тоқтатылады.

– Алдын ала енгізілетін шөп шабу уақытында бақ электрбұйымы үзіліссіз **«Күнтізбе»** режимінде немесе Бош АВТО күнтізбе функциясымен алдын ала енгізілген уақыт шеңбері ішінде жұмыс істеп тұра береді. Шөп жабу барысы тек аккумуляторды тоқпен толтыру үшін ғана тоқтатылады. Шөп шабу барысын алдын ала енгізілген уақыт шеңберінде тоқтату үшін «Тоқтату» (Stop) түймешігін басыңыз немесе шөпшапқышты негізгі станциясына жіберіңіз. Көгалдағы шөп алдын ала енгізілген шөп шабу уақыт шеңберінен ертерек шабылып қойылса, бақ электрбұйымы өз-өзімен негізгі станциясына кері қайтатын болады.

Сенсорлары

бақ электрбұйымы келесі сенсорларымен жабдықталған:

- **Көтеру сенсоры** бақ электрбұйымы көтерілгенде іске қосылып, бұйым жетегі мен пышақтарын өшіріп қояды.
- **Аударылып қалу сенсоры** бақ электрбұйымы көтерілгенде аударылып қалғанын сезіп, бұйым жетегі мен пышақтарын өшіріп қояды.
- **Оқшаулау сенсоры** бақ электрбұйымының жол енінде түртулер, заттар/бөгеттерді сезіп, бақ электрбұйымын жүру бағытының өзгертуіне апарды.
- **Еңістер сенсоры** бақ электрбұйымы 45° бұрышына келгенінде іске қосылады.

Сенсорлардың бірі іске қосылғанда, мысалы, көтеру сенсоры, бұйым дисплейінде келесі хабарлама көрсетіледі: «көтеріңіз».

Аккумуляторды зарядтау

Бақ электрбұйымы аккумуляторды электр тоғымен толтыруды тек қана 5 °С және 45 °С аумағы аралығында болатын ішкі аккумулятор температурасында мүмкін қыла алатын температура бақылау жүйесімен жабдықталған.

Шөпшапқыш негізгі станциясына тұрғанда оның аккумуляторы әрдайым электр тоғымен толтырылып тұратын болады.







Литий иондық аккумуляторы сату көлемінде жартылай толтырылған қалыпта ұсынылады. Аккумулятордың толық қуатын сақтай алу үшін бақ электрбұйымын алғашқы рет қолдану алдынан оны электр тоқпен толтыру құралында толығымен тоқпен толтырып алуыңыз лазым.

Литий-иондық аккумуляторды пайдалану мерзімін қысқартусыз кез келген уақытта зарядтауға болады. Зарядтау процесін үзу аккумулятордың зақымдалуына әкелмейді.

Аккумуляторы бос болайын деп қала жатқан немесе тоқтан әбден айырылған бақ электрбұйымы арнайы қорғау схемасы арқылы өшіріліп қойылады. Осының арқасында бұйым пышақтарының жылжуы тоқтатылады.

Мәзір басқарылуы

Төменде берілген кестелер мәзірдің түрлі параметрлерін көрсетіп түсіндіреді.

Параметрлері	Тіркемеленген мәзір 1	Тіркемеленген мәзір 2	Түсіндірме
 Қазір ору			Indego электрбұйымды мануалды режимінде шөп шаба бастайды Растау түймешігін басқанда шөпшапқыш шөп шаба бастайды
 Күнтізбе	Bosch Auto *	Апта бойы толық шөп шабу әрекеттерін белгілеп реттеңіз Апта күнін белгілеңіз	Бош АВТО күнтізбе функциясы көгал көлеміне лайықталатын болады. Бош АВТО күнтізбе функциясымен келесі параметрлерді белгілеп қоюға болады: – Апта бойы толық шөп шабу әрекеттерін (1 ден 3 дейін) және – апта күндерін (мысалы, жексенбі күндеріне түспейтіндей қылып)
	Кесте	Өндеу (ағымдағы күн) Ормау	Белгілі шөп шабу күндері мен шөп шабу уақыт шеңберін (тәулігіне 2 ретке дейін) енгізіп орнату арқылы шөп шабу жоспарын Өзіңіз белгілеңіз. Таңдалған күн үшін ағымлағы шөп шабу уақыт шеңберін өшіріңіз Бұйым дисплейінде аптасында таңдалған күндер мен белгіленген уақыт үшін толық шөп шабу әрекеттерінің саны көрсетілетін болады
	Өшіру/нұсқаулық		Шөп шабу уақытының қолданбауын қалағаныңызда осы опцияны таңдаңыз. Indego шөпшапқышы шөп шабу әрекетін «Қазір ору» іске қосу арқылы (немесе Connect үлгісі үшін арнайы бағдарламасы арқылы) бастайтын болады.
 Параметрлері	 Қауіпсіздік	Автоқұлып Қосу Өшіру PIN өзгерту Сигнализация Қосу Өшіру	Автқұлыптау және қауіпсіздік жүйесінің өшірілуінен кейін қайта іске қосу үшін арнайы PIN кодының енгізілуі талап етіледі. Бұл түймешіктер әрқашан іске қосылуы болып тұрады PIN кодын өзгерте алу үшін алдымен жарамды PIN коды енгізілуі тиіс Апаттық дыбыс белгісін іске қосады Апаттық дыбыс белгісі өшіріліп, енді естілмейтін болады
	 Күн & Уақыт		Күні мен уақытын өзгерту
	 Тіл		Тіл мен дисплейді өзгерту
	 Ақпарат	Жүйе күйі Қателік журналы	Шапқыштың байланыс және сигнал қуаты, аккумулятордың тоқпен толтырылуы жайы, жүйе бойынша мәліметтер мен жұмыс және тоқпен толтыру уақыты бойынша мәліметтерін көрсетеді. Шөпшапқыштың қателері бойынша баяндамасы

* Тек қана Indego 350/400 үлгісі үшін (Connect үлгілеріне арналған бағдарламасы арқылы қолжетімді)

256 | Қазақша

Параметрлері	Тіркемеленген мәзір 1	Тіркемеленген мәзір 2	Түсіндірме
 Параметрлері	 Кеңейтілген	Сым ID	Жақынында бөгеттер пайда болып қалғанда шектеу сымның ішкі диаметрін өзгертеді
		Гүлзар жағдайы	Бұдыр, қалыпты және тайғақ арасында таңдаңыз. Өзіңіз таңдаған көгал қалпына қарай отыра жер үсті толқының сезгіштігін өзгертіп отырады.
		Қайта тарату	Ағымдағы шөп шабу жоспарын өшіреді
		Зауыт. пар. ор.	Бақ электрбұйымның параметрлерін шығарушы арқылы берілген мәндерге кері қою Өзіңіз енгізген жеке параметрлерінің барлығын (PIN кодын басқаларын) толығымен өшіретін болады. Параметрлерді шығарушы арқылы берілген мәндерге кері қоюдан кейін бақ электрбұйымына бақ мәндерін қайта енгізіңіз
	 Аспаптар	Деңгей	Бақ электрбұйымының көгалдағы бұрышы бойынша мәліметтерді көрсетеді. Бақ электрбұйымы негізгі станциясында тұрып, осы жері қабылданушы тұрған жерінен тыс жерде болғанда тегіс бір жерде жаңа позициясы таңдалуы тиіс.
		Сымдық сигнал	Шектеу сымның сигналы белгіленіп қабылданады

* Тек қана Indego 350/400 үлгісі үшін (Connect үлгілеріне арналған бағдарламасы арқылы қолжетімді)

Қателерді белгілеу

Онлайн қолдау



<http://www.bosch-indego.com>



Симптомдар	Мүмкін болған себептер	Көмек
Электр тоғымен оталдыру құралындағы диод шамы жыпықтап жанып тұр	Шектеу сымы үзілген, тыс ұзын немесе тым қысқа. Шектеу сымы біріктіріп қосылмаған, шөпшапқыш негізгі станциясында тұрған жоқ	Шектеу сымның үзілмеген қалыпта болғанын және оның ұзындығы 20 және 250 м аралығында болуын тексеріңіз. Одан кейін электр кернеу беру жүйесін өшіріңіз және қайта қосыңыз. Шөпшапқышты құрастырып орнату нұсқаулығында берілген нұсқауларға сай әрекет етіңіз.
Қатты вибрациялар/шуылдар	Пышақ сомы/пышақ бұрандасы бекітілмеген Пышақ бұзылған	Пышақ сомынын/пышақ бұрандасын 2,5 Нм болған айналдыру кезімен тартып бекітіңіз Пышақтарды ауыстырыңыз

Симптомдар	Мүмкін болған себептер	Көмек
Бақ электрбұйымы лайықты түрде түйіспейді	Шектеу сымы негізгі станциясында дұрыс орналастырылмаған	Шектеу сымын лайықты түрде орналастыру үшін құрастырып орнату бойынша нұсқаулығындағы нұсқауларға сай әрекет етіңіз.
	Шектеу сымы бөгет көзі жанында	Шектеу сымы мен бөгет көзі арасында жеткілікті түрде аралық қалдырыңыз (шамамен 1 м) Шектеу сымның ішкі диаметрын мәзірде өзгертіңіз
Бақ электрбұйымы істемей тұр	Өшіргіш айырғышы қосылмаған	Шөпшапқышты негізгі станциясынан алып, өшіргіш айырғышын қосып, шөпшапқышты қайтадан негізгі станциясына енгізіп қойыңыз (негізгі станциясы қосұлы болып, – жасыл түсті диод шамы қосылып тұрғанына назар аударыңыз). Бұйым дисплейінің қосылып жануы үшін растау түймешігін басыңыз. Шөпшапқышты іске қосу үшін төрт саннан тұратын PIN кодыңызды енгізіңіз
	Бітеліп кеткені мүмкін	Әрқашан алдымен өшіргіш айырғышын өшіріп алыңыз, одан кейін шөпшапқыш астындағы аумақты тексеріңіз, керек болса, оқшаулауларды алып тастаңыз (әрқашан арнайы бақ қолғаптарын киіп жүріңіз)
	Аккумулятор толығымен тоқпен толтырылмаған	Шөпшапқыштың аккумуляторын тоқпен толтыру үшін шөпшапқышты негізгі станциясына қойыңыз. Негізгі станциясы қосылып тұруы тиіс.
	Шөп тым биік	Indego шөпшапқышын қолдану алдынан көгалды ең азында 40 мм биіктікке дейін шауып алыңыз. Кесу биіктігін жоғарырақ деңгейде орнатыңыз
	Аккумулятор тым суық/тым ыстық	Шөпшапқышты суытып/жылытып алып, негізгі станциясын дереу күн сәулелері ықпалы астына қоймаңыз. Шөпшапқыш оның ішкі аккумулятор температурасы 5 °C – 45 °C деңгейі аралығында болғанда жұмыс істейді.
	Шектеу сымы бөгет көзі жанында	Шектеу сымы мен бөгет көзі арасында жеткілікті түрде аралық қалдырыңыз (шамамен 1 м) Шектеу сымның ішкі диаметрын мәзірде өзгертіңіз
Тоқпен толтыру функциясы жоқ бақ электрбұйымы	Аккумулятор тым суық/тым ыстық	Шөпшапқышты суытып/жылытып алып, негізгі станциясын дереу күн сәулелері ықпалы астына қоймаңыз. Шөпшапқыш оның ішкі аккумулятор температурасы 5 °C – 45 °C деңгейі аралығында болғанда жұмыс істейді.
	Негізгі станциясы өшірілуі	Негізгі станциясына электр тоғының берілуін қамтамасыз етіңіз. Негізгі станциясын іске қоспаңыз, Бош фирмасының техникалық қызмет көрсету орталығымен хабарласыңыз.

258 | Қазақша

Симптомдар	Мүмкін болған себептер	Көмек
Көгалдың кейбір жерлерінде шөп шабылмай қалған	Бақ көгалының шөбін түгелімен шаба алу үшін шөпшапқыш көбірек жүру жолдарын талап етеді/шөпшапқышқа жақын жерде бақ заттардың саны тым көп	Көгалдың бүкіл жеріндегі шөптің шабылуын қамтамасыз ете алу үшін көгалыңыздағы шөпті шөпшапқыш арқылы 3 рет толығымен шаптырып алыңыз
	Көгал көлемі үшін енгізілген шөп шабу уақыт шеңбері тым төмен	Шөп шабу уақыт шеңберін жоғары қылып енгізіңіз немесе Бош АВТО күнтүзбе функциясын қолданыңыз
	Шектеу сымы арасындағы аралық тым төмен	Шектеу сымы және кейбір бақ объектілері арасындағы аралық ең азында 75 см болғанына назар аударыңыз. Шектеу сымы мен бақ заттары арасындағы және шектеу сымы мен көгал бұрыштары арасындағы аралығын ең азында 75 см қылып ұстаныңыз
	Көгал астындағы жер үсті тегіс емес	Мәзірде “Көгал жерінің үсті тегіс емес” параметрін таңдаңыз. Құрастырып орнату бойынша нұсқаулығының нұсқауларына сай әрекет етіңіз – көгалдың бұдыр жерлерін тегістегіңіз/жер үсті толқындарын алып тастаңыз/осы аумақтарды шектеу сымымен шектеп қойыңыз
	Шөп тым биік	Indego шөпшапқышын қолдану алдынан көгалды ең азында 40 мм биіктікке дейін шауып алыңыз. Кесу биіктігін жоғарырақ деңгейде орнатыңыз
	Бақтағы еңістер тым құламалы	Шөпшапқыш 15 және одан да төмен градустық еңістері бар баурайларда ғана жұмыс істеуін қамтамасыз етіңіз.
	Ылғалды/дымқыл көгал	Шөпшапқышты ауа райы нашар болып тұрғанда қолданбаңыз
Бақ аумағы ішінде бақ заттардың саны тым көп	Бақ аумағындағы болған заттарды/бөгеттерді алып тастаңыз немесе оларды шектеу сымы арқылы шектеп қойыңыз	
Көгал аумағы астында немесе жанында металдан жасалған құрылымдар бар	Объектілер үшін құрастырып орнату нұсқаулықтарындағы нұсқауларына сай әрекет етіңіз.	
Бақ электрбұйымы бақта тұрып қалады	Ылғалды/дымқыл көгал	Шөпшапқышты ауа райы нашар болып тұрғанда қолданбаңыз
	Объектілер/бөгеттер шектеліп қойылмаған	Бақ аумағындағы болған заттарды/бөгеттерді алып тастаңыз немесе оларды шектеу сымы арқылы шектеп қойыңыз
Бақ электрбұйымы өздігінен бақта гүлдерді және т.б. шауып тастайды немесе белгілі бөгеттер үстінен жүре береді	Биіктігі 5 см деңгейінен төмен болған объектілер/бөгеттер шектеліп қойылмаған	Бөгеттерді шектеу сымымен 30 см аралығын қалдыра отырып шектеп белгілеңіз немесе осы объектілерді/бөгеттерді алып тастаңыз

Симптомдар	Мүмкін болған себептер	Көмек
Бақ электрбұйымы шөпті ешбір ретсіз шауып жатқан сияқты	Шөпті ретімен шабу жүйесі бақ қалпына байланысты болады (мысалы, шөпшапқыш соңғы рет өзі шөп шапқан жерге бару орнында өзінің жақында жатқан және шөбі әлі шабылмаған аумаққа барады) Шөпшапқыш әрқашан кейбір белгілі аумақтар арасында тік жолдарымен жылжып тұрады Шектеу сымы бір объектінің шектелуінің үстінен кесіп өтеді	Толық мәліметтерді оқу үшін құрастырып орнату бойынша нұсқаулығын қараңыз Көгалдың кейбір аумақтарында шөп шабылмай қалса немесе шөпшапқыш шөп шабу қадымдарын қайталай берсе: Бақ мәндерін шөпшапқыш үшін қайта енгізіңіз Ешбір әрекет талап етілмейді
Шектеу сымы қайта кесіліп кетеді	Бөлу қазықшалары арасындағы сым жеткілікті түрде керіліп тартылмаған Бөлу қазықшалар арасындағы аралық 75 см асып кетеді	Шектеу сымын керіп, бөлу қазықшалар арасындағы аралық 75 см аспауын қамтамасыз етіңіз. Біріктіріп қосу жерін жөндеу үшін сымдарды біріктіретін бөлшектерін қолданыңыз. Аэратормен немесе көгал тырмалау құралымен шектеу сымы үстінен жүрмеңіз
Бақ электрбұйымның шөп шабу нәтижесі біркелкі емес/кесу нәтижесі нашар	Кесу биіктігі тым төмен Бақта шөп шабу үшін шөпшапқышқа қосымша кесу жолдарының жүргізуі керек болып жатыр Кесу пышақтары дөкір Бітеліп кеткені мүмкін	Кесу биіктігін жоғарырақ деңгейде орнатыңыз Көгалдың бүкіл жеріндегі шөптің шабылуын қамтамасыз ете алу үшін көгалыңыздағы шөпті шөпшапқыш арқылы 3 рет толығымен шаптырып алыңыз Пышақтарды екінші жағымен енгізіңіз немесе ауыстырыңыз (әр жаңа сезон басталуында ауыстыруыңыз لازم) Әрқашан алдымен өшіргіш айырғышын өшіріп алыңыз, одан кейін шөпшапқыш астындағы аумақты тексеріңіз, керек болса, оқшаулауларды алып тастаңыз (әрқашан арнайы бақ қолғаптарын киіп жүріңіз)
Оталдырғышпен толтыру барысы мүмкін емес	Оталдырғыш жалғасулары тоттанып кеткен	Оталдырғыш жалғасуларын тазалаңыз
Шектеу сымы танылмай қалып тұр	Сым қысқыштары тоттанып кеткен	Жалғасуды лайықты түрде орнату үшін сымды оқшаулаудан қайта шығарып алыңыз
Кесу биіктігін реттеу түймешігі айқасып қалады	Бітеліп кеткені мүмкін	Әрқашан алдымен өшіргіш айырғышын өшіріп алыңыз, одан кейін шөпшапқыш астындағы аумақты тексеріңіз, керек болса, оқшаулауларды алып тастаңыз (әрқашан арнайы бақ қолғаптарын киіп жүріңіз)

Тұтынушыға қызмет көрсету және пайдалану кеңестері

www.bosch-garden.com

Сурақтарыңыз және қосалқы бөлшектеріне тапсырыс бергеніңізде әрдайым тақташада жазылған 10 саннан тұратын бұйым нөмірін хабарлауыңыз керек.

Керек болған жағдайларда шөп шабу роботын және оның электр тоқпен толтыру құралын әрқашан бірге салып Бош фирмасының техникалық қызмет орталығына жіберіңіз.

Осымен қатар, бақ электрбұйымыңыздың бағдарламалық үлгісі де жіберілуі тиіс («**Мәзір > Параметрлері > Жүйе параметрлері > Ақпарат астында қараңыз**»).

Өндіруші талаптары мен нормаларының сақталуымен электр құралын жөндеу және кепілді қызмет көрсету барлық мемлекеттер аумағында тек «Роберт Бош» фирмалық немесе авторизацияланған қызмет көрсету орталықтарында орындалады.
ЕСКЕРТУ! Заңсыз жолмен әкелінген өнімдерді пайдалану қауіпті, денсаулығыңызға зиян келтіруі мүмкін. Өнімдерді заңсыз жасау және тарату әкімшілік және қылмыстық тәртіп бойынша Заңмен қудаланады.

260 | Română

Қазақстан

Тұтынушыларға кеңес беру және шағымдарды қабылдау орталығы:

«Роберт Бош» (Robert Bosch) ЖШС

Алматы қ.,

Қазақстан Республикасы

050012

Муратбаев к., 180 үй

«Гермес» БО, 7 қабат

Тел.: +7 (727) 331 31 00

Факс: +7 (727) 233 07 87

E-Mail: ptka@bosch.com

Сервистік қызмет көрсету орталықтары мен қабылдау пунктерінің мекен-жайы туралы толық және өзекті ақпаратты Сіз: www.bosch-professional.kz ресми сайттан ала аласыз

Тасымалдау

Бұл литий-иондық аккумуляторлар қауіпті тауарларға қойылатын талаптарға сай болуы керек. Пайдаланушы аккумуляторларды көшеде қосымша құжаттарсыз тасымалдай алады.

Үшінші тұлғалар (мысалы, әуе көлігі немесе жіберу) орамаға және маркаларға қойылатын арнайы талаптарды сақтау керек. Жіберуге дайындау кезінде қауіпті жүктер маманына хабарласу керек.

Кәдеге жарату

Бақ электрбұйымдарын, электр оталдырғыштары мен аккумуляторларын/батареяларын тұрмыстық қалдықтар контейнеріне салмаңыз!

Тек қана ЕО елдері үшін:

Еуропалық 2012/19/EU директивасына сәйкес, қолдануға жарамсыз электр және электроника бұйымдары мен құралдары, және 2006/66/ЕС директивасына сай, бұзылған немесе қолдануға жарамсыз ескі аккумуляторлар/батареялар бөлек іріктеліп жиналып, қоршаған ортаға зиян келтірмей қайта қолдану үшін өңделуге тапсырылуы қажет.

► **Ішіне құрастырылып салынған аккумуляторларды электр бұйымнан тек қана кәдеге жарату үшін шығарып алуға болады.** Тұрқы қаптауын ашу арқылы бақ электр бұйымның бұзылып қалуы мүмкін.

► **Ішіне құрастырылып салынған аккумуляторлар тек қана арнайы техникалық қызмет көрсету орталықтардың мамандары арқылы шығарылып алынуы тиіс.**

Аккумуляторлар/батареялар:**Li-ион:**

«Тасымалдау» тарауындағы нұсқауларына назар аударыңыз.

Техникалық өзгерістер енгізу құқығы сақталады.

Română**Vă mulțumim pentru decizia de a achiziționa robotul de tuns gazonul Indego.****Înainte de a instala Indego, vă rugăm să citiți următoarele instrucțiuni privind siguranța și protecția muncii.****Instrucțiuni privind siguranța și protecția muncii****Atenție! Citiți cu grijă următoarele instrucțiuni. Familiarizați-vă cu elementele de operare și utilizarea reglementară a sculei electrice de grădină. Păstrați la loc sigur instrucțiunile de folosire în vederea unei utilizări ulterioare.****Explicarea simbolurilor de pe scula electrică de grădină**

Indicație generală de avertizare a pericolozității.

Asigurați-vă că scula de grădină nu blochează sau nu închide vreo ieșire.



Avertisment: citiți instrucțiunile de folosire înainte de a pune în funcțiune scula de grădină.



Avertisment: Înainte de a executa lucrări la scula electrică sau înainte de a o ridica, aduceți întrerupătorul în poziția Oprit.



Atenție: nu atingeți cuțitele care se rotesc. Cuțitele sunt ascuțite. Aveți grijă să nu vă tăiați degetele.



Înainte de a atinge scula electrică de grădină, așteptați până când toate componentele

acesteia se opresc complet. Cuțitele continuă să se mai rotească și după deconectarea sculei electrice de grădină, putând cauza răniri.



Avertiți grijă ca persoanele aflate în apropiere să nu fie rănite de corpurile străine aruncate de scula electrică.



Avertisment: mențineți o distanță sigură față de scula de grădină cât timp aceasta lucrează.



Nu folosiți scula de grădină ca mijloc de transport.



Încărcătorul este echipat cu un transformator de siguranță.

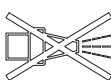

Nu folosiți o mașină de curățat cu înaltă presiune sau un furtun de grădină pentru curățarea sculei electrice de grădină.



Verificați dacă cablul perimetral este fixat în totalitate pe sol, fără a forma bucle. Buclele de cablu pot constitui un pericol de împiedicare.

Manevrare

► **Înainte oricăror intervenții asupra sculei electrice de grădină (de ex. întreținere, schimbarea accesoriilor, etc.) cât și în timpul transportului și al depozitării acesteia, deconectați-o, aducând întrerupătorul în poziția Oprit.**

► Copiii trebuie supravegheați pentru a avea siguranța că aceștia nu se joacă cu scula electrică.

- Nu permiteți în niciun caz copiilor, persoanelor cu capacități fizice, senzoriale sau intelectuale limitate sau lipsite de experiență și/sau cunoștințe și/sau persoanelor nefamiliarizate cu prezentele instrucțiuni, să folosească scula electrică de grădină. Este posibil ca reglementările locale să limiteze vârsta operatorului.
- Nu folosiți scula electrică de grădină dacă sunteți desculți sau încălțați cu sandale deschise. Purtați încălțăminte solidă și pantaloni lungi.
- În condiții meteo nefavorabile în special în caz de furtună, nu lucrați cu mașina de tuns iarba.
- În timpul folosirii sculei electrice de grădină cât și atunci când vă apropiați de aceasta, mențineți-vă întotdeauna un echilibru stabil și o poziție sigură, în special când lucrați în pantă sau pe iarbă udă. Nu vă aplecați înainte. Manevrați cu grijă și fără grabă scula electrică de grădină.
- Operatorul sau utilizatorul este ținut răspunzător pentru accidente sau pagube provocate altor oameni sau bunurilor acestora.
- Dacă în timpul funcționării sculei de grădină apare vreun pericol, acționați imediat tasta roșie Stop.
- Asigurați instalarea corectă a cablului perimetral, conform instrucțiunilor de instalare.
- Verificați regulat sectorul în care este utilizată scula de grădină și îndepărtați pietrele, bețele, sârmele cât și alte corpuri străine.

262 | Română

- ▶ Nu așezați cabluri de alimentare aflate sub tensiune în sectorul de lucru. Dacă un cablu de alimentare este prins în robotul pentru tuns gazonul, înainte de a-l scoate, robotul trebuie mai întâi deconectat de la rețea.
- ▶ Verificați regulat scula de grădină pentru a vă asigura că, cuțitele, șuruburile de cuțite și dispozitivul de tăiere nu sunt uzate sau deteriorate. Înlocuiți cuțitele și șuruburile de cuțite uzate ca set complet pentru a evita dezechilibrele.
- ▶ Nu folosiți în niciun caz scula de grădină cu apărațoare de protecție deteriorate sau fără echipamente de siguranță.
- ▶ Nu țineți mâinile și picioarele în apropierea sau sub piesele care se rotesc.
- ▶ Nu ridicați respectiv nu transportați scula electrică de grădină cu motorul pornit.
- ▶ Nu lăsați scula de grădină să funcționeze fără supraveghere, dacă știți că în imediata apropiere se află animale de casă, copii sau persoane.
- ▶ Porniți scula de grădină conform instrucțiunilor de folosire și păstrați o distanță sigură față de componentele care se rotesc.
- ▶ Nu folosiți scula de grădină simultan cu un sprinkler de gazon. Stabiliți un orar de funcționare pentru a vă asigura că cele două sisteme nu lucrează în același timp.
- ▶ Dacă, dintr-un motiv oarecare, scula electrică de grădină cade în apă, scoateți-o afară și deconectați-o

acționând întrerupătorul. Nu porniți scula electrică de grădină, contactați serviciul de asistență post-vânzare Bosch.

- ▶ **Nu aduceți modificări sculei electrice de grădină.** Modificările neautorizate pot afecta siguranța în exploatare a sculei dumneavoastră electrice de grădină și pot duce la amplificarea zgomotelor și vibrațiilor acestora.

Deconectați scula electrică de grădină acționând întrerupătorul

- înainte de a îndepărta blocajele,
- când verificați, curățați sau lucrați la scula electrică de grădină,
- înaintea depozitării
- când scula electrică vibrează ciudat (opriți scula electrică și verificați-o imediat),
- după impactul cu un obiect străin. Verificați dacă scula de grădină nu prezintă deteriorări și contactați centrul de asistență tehnică post-vânzare Bosch pentru efectuarea reparațiilor necesare.

Întreținere

- ▶ **Putăți întotdeauna mânuși pentru grădină, atunci când manipulați cuțitele ascuțite sau dacă lucrați în apropierea acestora.**
- ▶ **Înainte de a efectua lucrări asupra sculei electrice de grădină, deconectați-o acționând întrerupătorul.**

► **Înainte oricăror intervenții asupra stației de andocare, sau asupra transformatorului, scoateți cablul de alimentare din priza de curent.**

Curățați temeinic cu o perie și o lavetă moale, exteriorul sculei de grădină. **Nu folosiți apă, solvenți sau paste de lustruit.** Îndepărtați toate aglomerările și depunerile de iarbă, în special cele din fantele de ventilație.

Răsturnați scula de grădină cu partea inferioară îndreptată în sus și curățați regulat zona cuțitelor. Folosiți o perie tare sau un răzuitor pentru a îndepărta depunerile de iarbă persistente. (vezi figura A)

Cuțitele pot fi întoarse. (vezi figura B)

- Controlați dacă piulițele, bolțurile și șuruburile sunt bine fixate pentru garantarea funcționării în condiții de siguranță a foarfecelui de tăiat gard viu. (vezi figura B)
- Inspectați regulat scula de grădină și, pentru siguranța dumneavoastră, schimbați piesele uzate și deteriorate.
- Aveți grijă să se folosească numai piese de schimb originale Bosch.
- Dacă este necesar, schimbați cuțitele și șuruburile ca set complet.

Depozitare și transport pe timp de iarnă

- **Deconectați robotul pentru tuns gazonul, acționând întrerupătorul.**
- Indego este operațională la temperaturi între 5 °C și 45 °C. Depozitați Indego și stația de andocare în sezonul de iarnă, când

temperaturile se situează permanent sub 5 °C, într-un loc sigur și uscat, inaccesibil copiilor.

Nu puneți alte obiecte pe robotul pentru tuns gazonul sau pe stația de andocare.

Dacă transportați Indego pe distanțe mai mari, cel mai bine folosiți pentru transport ambalajul original.

Scula electrică de grădină poate fi depozitată și în geanta de depozitare Indego 400.

- Depozitați scula electrică de grădină numai în domeniul temperaturilor dintre – 20 °C și 50 °C. Pe timp de vară, de exemplu, nu lăsați scula electrică de grădină în autovehicul.

USB

- Scula electrică de grădină dispune de o interfață USB care trebuie utilizată numai pentru actualizări ale softului. Folosiți numai stick-uri org. USB admise și numai cabluri USB.org OTG admise.
- **Nu folosiți interfața USB în alte scopuri. Nu racordați dispozitive externe la aceasta.**

Situații periculoase cauzate de acumulator

- Încărcarea se va face numai în stația de andocare admisă de Bosch.
- Indego funcționează între 5 °C și 45 °C. Indego semnalizează dacă temperatura acumulatorului se situează în afara acestui domeniu de lucru și nu părăsește stația de andocare. Dacă este în deplasare,

Indego revine la stația de andocare sau se oprește și rămâne pe loc.

- ▶ Evitați contactul cu scula de grădină dacă, în mod excepțional, din acumulator se scurge lichid. În cazul în care ați luat contact cu lichidul, solicitați asistență medicală.
- ▶ Când acumulatorul se deteriorează, din el se poate scurge un lichid care să umezească componentele învecinate. Verificați piesele respective și contactați centrul de asistență tehnică post-vânzare Bosch.
- ▶ **Nu deschideți scula de grădină și acumulatorul din interiorul ei.** Există pericol de scurtcircuit și de electrocutare.
- ▶ **Protejați scula electrică de grădină împotriva focului.** Există pericol de incendiu sau explozie a acumulatorului, contactați serviciul de urgență.
- ▶ **În caz de defectare și utilizare neconformă destinației a sculei de grădină, din acumulator se pot degaja vapori. Aerisiți cu aer proaspăt iar în cazul unor tulburări, consultați medicul.** Vaporii pot irita căile respiratorii.

Instrucțiuni de siguranță pentru încărcător și transformator

- ▶ **Pentru încărcarea robotului pentru tuns gazonul folosiți numai stația de andocare și cablul de alimentare originale.** În caz contrar există pericol de explozie și de incendiu.
- ▶ **Verificați regulat stația de andocare, transformatorul, cablurile și ștecherul. În caz de deteriorare sau de uzură, deconectați de la rețeaua de curent stația de andocare sau transformatorul și nu le mai utilizați. Nu deschideți singuri stația de andocare sau transformatorul. Nu permiteți efectuarea reparațiilor decât de către personal de specialitate Bosch corespunzător calificat și numai cu piese de schimb originale.** Defecțiunile apărute la stația de andocare, transformator, cabluri sau ștecher măresc riscul de electrocutare.
- ▶ **Nu folosiți stația de andocare și transformatorul pe un substrat inflamabil (de ex. hârtie, textile etc.) respectiv în mediu inflamabil.** Din cauză că stația de andocare și transformatorul se încălzesc în timpul procesului de încărcare, există pericol de incendiu.
- ▶ **Supravegheați copiii.** Astfel veți fi siguri că nu se joacă cu stația de andocare, transformatorul sau cu scula de grădină.
- ▶ Tensiunea sursei de curent trebuie să coincidă cu specificațiile de pe transformator.
- ▶ Recomandăm racordarea transformatorului numai la o priză de curent prevăzută cu întrerupător automat de protecție având un curent de declanșare de 30 mA. Verificați regulat funcționarea întrerupătorului automat de protecție.





- ▶ Cablul de alimentare trebuie verificat regulat cu privire la eventualele deteriorări.
- ▶ În cazul inundării stației de andocare, deconectați transformatorul de la rețeaua electrică și contactați centrul de asistență tehnică post-vânzare Bosch.
- ▶ Nu atingeți în niciun caz ștecherul de la rețea sau alte ștechere cu mâinile ude.
- ▶ Nu călcați cu roțile cablul de alimentare, nu-l striviți sau nu trageți de el deoarece s-ar putea deteriora. Protejați cablul de căldură, ulei și muchii ascuțite.

Pentru siguranță, transformatorul este izolat de protecție și nu necesită împământare. Tensiunea de operare este de 230 V AC, 50 Hz (pentru țările din afara UE 220 V, 240 V în funcție de model). Informații găsiți la centrul dumneavoastră autorizat de asistență tehnică post-vânzare Bosch.

În caz de nesiguranță întrebați un electrician calificat sau cea mai apropiată reprezentanță service Bosch.

Simboluri

Următoarele simboluri sunt importante pentru citirea și înțelegerea instrucțiunilor de folosire. Rețineți simbolurile și semnificația acestora. Interpretarea corectă a simbolurilor vă ajută să utilizați mai bine și mai sigur scula electrică de grădină.

Simbol	Semnificație
	Purtați mănuși de protecție
	Acțiune permisă
	Acțiune interzisă
	Accesorii/piese de schimb

Utilizare conform destinației

Scula electrică de grădină este destinată pentru cosirea gazonului în sectorul privat.

Nu folosiți robotul pentru tuns gazonul în spații interioare.

Nu folosiți robotul pentru tuns gazonul în alte scopuri, aceasta mărind pericolul de accidente și provocând posibile deteriorări ale sculei electrice de grădină. Nu încercați să modificați robotul pentru tuns gazonul deoarece astfel s-ar putea produce accidente sau deteriorări ale sculei electrice de grădină.

Date tehnice

Robot pentru tuns gazonul	Unități SI	Indego 350	Indego 400	Indego 350 Connect	Indego 400 Connect
Număr de identificare		3 600 HBO 0..	3 600 HBO 0..	3 600 HBO 1..	3 600 HBO 1..
Lățime de tăiere	cm	19	19	19	19
Înălțime de tăiere	mm	30 – 50	30 – 50	30 – 50	30 – 50
Pantă (max.)	°	15	15	15	15
Mărimea suprafeței de lucru					
– maximum	m ²	350	400	350	400
– minimă	m ²	20	20	20	20
– cu acumulatorul încărcat până la*	m ²	35	35	35	35
Greutate	kg	8	8	8	8
Tip de protecție		IPX4	IPX4	IPX4	IPX4
Număr de serie		vezi plăcuța indicatoare a tipului sculei electrice de grădină			

*în funcție de înălțimea de tăiere, starea ierbii și umiditate

**domeniu temperaturi interne acumulator

Specificațiile sunt valabile pentru o tensiune nominală [U] de 230 V. În cazul unor tensiuni diferite și al unor modele de execuție specifice anumitor țări, aceste specificații pot varia.

266 Română					
Robot pentru tuns gazonul	Unități SI	Indego 350	Indego 400	Indego 350 Connect	Indego 400 Connect
Acumulator					
		Tehnologie litriu-ion	Tehnologie litriu-ion	Tehnologie litriu-ion	Tehnologie litriu-ion
Tensiune nominală	VDC	18	18	18	18
Capacitate	Ah	2,5	2,5	2,5	2,5
Număr celule de acumulator		5	5	5	5
Timp de funcționare, mediu*	min	30	30	30	30
Timp de încărcare acumulator (max.)	min	45	45	45	45
Cablu perimetral					
Cablu perimetral					
– cablu cuprins în setul de livrare	m	100	125	100	125
– lungime instalată, min.	m	20	20	20	20
– lungime instalată, max.	m	250	250	250	250
Stație de andocare					
Număr de identificare		F 016 L68 963	F 016 L68 963	F 016 L68 963	F 016 L68 963
Tensiune de intrare	VDC	24	24	24	24
Putere nominală încărcare/ cablu perimetral conectat	W	55/12	55/12	55/12	55/12
Curent de încărcare (până la)	A	2,3	2,3	2,3	2,3
Domeniu admis al temperaturilor de încărcare **	°C	5 – 45	5 – 45	5 – 45	5 – 45
Greutate	kg	1,65	1,65	1,65	1,65
Tip de protecție		IPX4	IPX4	IPX4	IPX4
Transformator					
Număr de identificare					
Elveția		F 016 L69 439	F 016 L69 439	F 016 L69 439	F 016 L69 439
Anglia		F 016 L69 437	F 016 L69 437	F 016 L69 437	F 016 L69 437
Restul Europei		F 016 L69 170	F 016 L69 170	F 016 L69 170	F 016 L69 170
Coreea de Sud		F 016 L69 441	F 016 L69 441	F 016 L69 441	F 016 L69 441
Tensiune de intrare (curent alternativ)	V	220 – 240	220 – 240	220 – 240	220 – 240
Clasa de protecție		□ / II	□ / II	□ / II	□ / II
Frecvență	Hz	50/60	50/60	50/60	50/60
Tensiune de ieșire (curent continuu)	V	24	24	24	24
Tip de protecție		IPX7	IPX7	IPX7	IPX7
Greutate	kg	0,8	0,8	0,8	0,8

*în funcție de înălțimea de tăiere, starea ierbii și umiditate

**domeniu temperaturi interne acumulator

Specificațiile sunt valabile pentru o tensiune nominală [U] de 230 V. În cazul unor tensiuni diferite și al unor modele de execuție specifice anumitor țări, aceste specificații pot varia.

Informație privind zgomotul/vibrațiile

Valorile zgomotului emis au fost determinate conform EN 50636-2-107.

Nivelul de zgomot evaluat A al sculei electrice este în mod normal de: nivel putere sonoră 61 dB(A).
Incertitudine K = 2 dB.

Explicarea imaginilor privind instalarea (vezi paginile 3 – 7)

Scopul acțiunii	Figura	Pagina
Dezambalarea setului de livrare/ sculei de grădină	1	4
Prelungirea cablului perimetral	2	5
Poziționarea cablului perimetral în jurul unui obiect interior nou	3	5
Ridicarea și transportul sculei de grădină	4	6
Reglarea înălțimii de tăiere	5	6
Curățare	A	7
Întreținere	B	7

Instalare

Cu următorul cod QR puteți viziona un clip video despre instalarea lui Indego, la www.bosch-indego.com. Alternativ, urmați instrucțiunile de instalare din setul de livrare al produsului.



Indicație: Stația de andocare trebuie să fie poziționată pe o margine exterioară a suprafeței de gazon, pe cablul perimetral. Ea nu poate sta într-o parte a unui șopron sau a unui hangar pentru scule electrice, așezat sub formă de insulă în mijlocul suprafeței de gazon.

Indicație: Distanța maximă dintre cablul perimetral și Indego în cadrul zonei de cosire nu trebuie să depășească 16 m.

Împrejmuți obiectele amplasate la o adâncime mai mare de 5 mm în gazon, de ex. eleștee, straturi de flori, etc. în sens orar, în jurul obiectului.

Indicație: Cablul perimetral suplimentar poate fi adăugat folosindu-se un conector de cablu. (vezi figura 2 – 3)
Cablu perimetral poate fi prelungit până la o lungime de maximum 250 m.

Poziționați cablul perimetral la o adâncime de maximum 5 cm în pământ, dacă intenționați să și scarificați sau să vă greblați gazonul. Evitați zona cablului perimetral.

Nu fixați cablul perimetral într-un unghi mai mic de 45°. Aceasta poate afecta performanțele de lucru.

Indicatoare

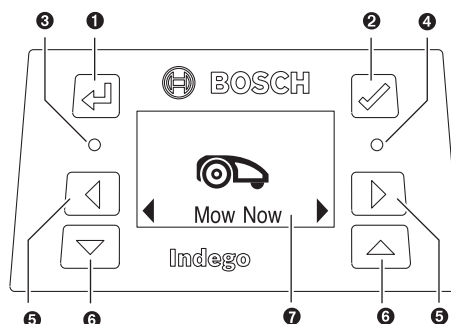

Simbol	Semnificație
1	Tastă Înapoi
2	Tastă de confirmare
3	LED-ul roșu aprins: eroare la scula electrică de grădină
4	LED-ul verde aprins: scula electrică de grădină este activă LED-ul verde stins: scula electrică de grădină este inactivă iar, pentru activarea sa, este necesar codul dumneavoastră PIN compus din patru cifre. Sau, scula electrică de grădină nu este conectată cu stația de andocare, pentru activarea robotului pentru tuns gazonul trebuie acționat întrerupătorul, fiind totodată necesar codul dumneavoastră PIN compus din patru cifre.
5	Tastă direcție stânga, dreapta
6	Tastă direcție în jos, în sus
7	Afișaj cu fereastră de dialog

Cosire

- ▶ Nu lăsați copiii să se suie pe scula de grădină.
- ▶ Înainte de ridicare, apăsați tasta Stop la mașina pentru tuns gazonul. Ridicați scula electrică de grădină prinzând-o de mâner. (vezi figura 4)

După reușita instalării puteți începe imediat să cosiți, confirmând „Cosire”, sau așteptați următoarea fază planificată de tăiere, conform programării prin Bosch AUTO Calendar Function (se presupune că există o setare prealabilă).

Puteți stabili de asemenea un orar de cosire conform specificațiilor dumneavoastră.

Timpii de funcționare aproximativi pentru o cartografiere completă a grădinii sunt specificați mai jos. Țineți seama de faptul că timpii de funcționare variază în funcție de structura gazonului și numărul de obiecte de pe suprafața de gazon.

268 | Română

100 m ²	4,5 h
350 m ²	12 h
400 m ²	14 h

Stabiliți un orar cu repetări frecvente. Astfel veți obține rezultate bune de cosire, durata de funcționare a acumulatorului va fi mai lungă iar dumneavoastră veți evita rămânerea ierbii tăiate pe peluză.

Este recomandabil ca înaintea instalării și a primei cosiri din noul sezon (când firele de iarba tăiată au o lungime de peste 5 mm) să vă cosiți gazonul cu o mașină de tuns iarba clasică.

Indicație: Sistemul de cuțite al robotului Indego este destinat tăierii ierbii cu firul scurt (3–5 mm). Iarba tăiată poate rămâne pe peluză pentru a fi folosită ca mulci la fertilizarea gazonului.

Înălțimea de tăiere a lui Indego poate fi reglată la 30, 40 și 50 mm. Apăsăți o dată tasta de reglare a înălțimii de tăiere pentru a obține valoarea de 40 mm, de două ori pentru o înălțime de tăiere de 30 mm și tasta de resetare a înălțimii de tăiere (□) pentru a reveni la 50 mm (vezi figura 5).

Indicație: În primele săptămâni reglați o înălțime de tăiere de 50 mm, pentru a nu tăia din greșeală cablul perimetral. După aceea, cablul va fi acoperit de gazon.

Când cosirea a început

- scula electrică de grădină lucrează în modul „**Manual**” până când va fi cosită întreaga suprafață de gazon sau până când se apasă tasta Stop. Cosirea va fi întreruptă numai pe durata încărcării acumulatorului.
- scula electrică de grădină lucrează neîntrerupt în modul programabil „**Calendar**” sau prin intermediul Bosch AUTO Calendar Function, într-un interval de timp. Cosirea va fi întreruptă numai pe durata încărcării acumulatorului. Pentru a opri cosirea înaintea expirării intervalului de timp alocat, apăsați tasta Stop sau trimiteți robotul la stația de andocare. Dacă suprafața de gazon este cosită înainte de expirarea intervalului de timp alocat, scula electrică de grădină revine la stația de andocare.

Navigare meniu

Următoarele tabele explică diferitele puncte din meniu.

Setări	Submeniu 1	Submeniu 2	Explicație
			Indego începe cosirea în modul Manual După apăsarea tastei de confirmare, robotul începe să cosească
Cosire			

* Numai pentru Indego 350/400 (disponibil prin aplicația pentru modelele Connect)

Senzori

Scula electrică de grădină este echipată cu următorii senzori:

- **Senzorul de ridicare** se activează și întrerupe antrenarea cuțitelor atunci când scula de grădină este ridicată.
- **Senzorul de răsturnare** sesizează când scula de grădină este întoarsă cu partea inferioară în sus și întrerupe antrenarea cuțitelor.
- **Senzorul de blocare** sesizează, în caz de contact, obiecte/obstacole aflate în banda de cosire a sculei electrice de grădină și determină o schimbare a direcției.
- **Senzorul de înclinare** se activează atunci când scula de grădină este înclinată într-un unghi de 45°.

Dacă se activează unul din senzori, de ex. senzorul de ridicare, pe display apare un mesaj: „ridicare”.

Încărcarea acumulatorului









Acumulatorul este prevăzut cu un sistem de supraveghere a temperaturii, care permite încărcarea sa numai în cazul în care temperatura internă a acumulatorului se situează între 5 °C și 45 °C.

Acumulatorul se încarcă întotdeauna când robotul pentru tuns gazonul se află în stația de andocare.

Acumulatorul Li-Ion este parțial încărcat la livrare. Pentru a aduce acumulatorul la capacitate maximă, înainte de prima utilizare trebuie să încărcați la capacitate maximă scula de grădină în stația de andocare.

Acumulatorul cu tehnologie litiu-ion poate fi încărcat în orice moment, fără ca prin aceasta să se reducă durata de viață. O întrerupere a procesului de încărcare nu dăunează acumulatorului.

Atunci când acumulatorul s-a descărcat, scula de grădină este deconectată printr-un circuit de protecție: cuțitele nu se mai mișcă.

Setări	Submeniu 1	Submeniu 2	Explicație
 Calendar	Bosch Auto *	Ediți un număr de tăieri complete pe săptămână Ediți ziua din săptămână	Bosch AUTO Calendar Function se adaptează conform mărimii gazonului. Cu AUTO Calendar Function sunt posibile următoarele setări: – număr cosiri complete pe săptămână (1 până la 3) și – zile din săptămână în care se cosește (de ex. pentru a exclude duminicile)
	Orar	Editare (zi curentă) Fără cosire	Programați unui orar de cosire prin setarea zilelor de cosire și a intervalelor de timp (până la 2 pe zi). Ștergeți intervalul de timp curent pentru ziua selectată Pe display vor apărea numărul de cosiri complete pe săptămână și intervalele de timp pentru zilele selectate
	Oprit/Manual		Selectați această opțiune dacă nu trebuie să se folosească un orar. Indego începe cosirea numai prin activarea setării „Cosire” (sau prin intermediul aplicației pentru modelele Connect).
 Setări	 Securitate	Autoblocare Pornit	după Autoblocare și Deconectarea de siguranță, pentru reactivare, este necesar codul PIN.
		Oprit	Aceste taste sunt permanent active
		Schimbare PIN	Schimbarea codului PIN presupune mai întâi introducerea unui cod PIN valabil
		Alarmă Pornit Oprit	Activează alarma Alarma este dezactivată și nu va mai suna
 Data & ora			Schimbarea orei și datei
	 Limba		Schimbarea limbii pe display
 Informații	Stare sistem		Furnizează informații despre intensitatea semnalului de conexiune, nivelul de încărcare al acumulatorului, informații despre sistem și timpul de funcționare și încărcare al robotului pentru tuns gazonul
	Jurnal de erori		Istoricul erorilor robotului pentru tuns gazonul
 Avansat	ID cablu		Schimbă ID-ul cablului perimetral în cazul unor deranjamente posibile în apropiere
	Starea gazonului		Alegeți între denivelat, normal și alunecos. Modifică sensibilitatea senzorului de denivelări teren, în funcție de starea selectată a gazonului.
	Recartografiere		Șterge planul de cosire curent
	Setări fabrică		O readucere a sculei electrice de grădină la setările din fabrică șterge toate setările personale (cu excepția codului PIN). După o readucere a sculei electrice de grădină la setările din fabrică, aceasta trebuie să recartografieze grădina
 Scule electrice	Nivel		Furnizează informații despre unghiul la sol al sculei electrice de grădină. Dacă aceasta este parcată în stația de andocare și punctul este în afara razei receptorului, se va selecta o poziție nouă, pe teren plan
	Semnal cablu		Este recunoscut semnalul cablului perimetral

* Numai pentru Indego 350/400 (disponibil prin aplicația pentru modelele Connect)

270 | Română

Detectarea defecțiunilor

Suport online



<http://www.bosch-indego.com>



Simptome	Cauză posibilă	Remediere
LED-ul stației de andocare clipește	Cablul perimetral este întrerupt, este prea lung sau prea scurt. Cablul nu este legat și robotul pentru tuns gazonul nu se află în stația de andocare	Controlați dacă, cablul perimetral nu este întrerupt, și dacă are o lungime între 20 și 250 m. Apoi deconectați și reconectați alimentarea cu tensiune electrică. Urmați indicațiile privind instalarea robotului pentru tuns gazonul cuprinse în instrucțiunile de instalare.
Vibrații/zgomote puternice	Piulița/șurubul cuțitului este slăbit Cuțitul este deteriorat	Strângeți piulița/șurubul cuțitului cu un cuplu de 2,5 Nm Schimbarea cuțitelor
Scula electrică de grădină nu se andochează fiabil	Cablul perimetral nu este montat corect la stația de andocare Cablul perimetral se află în apropierea unei surse de interferențe	Respectați instrucțiunile de instalare pentru montarea cablului Mențineți o distanță suficientă într cablul perimetral și sursa de interferențe (aprox. 1 m) Schimbați ID-ul cablului perimetral în meniu
Scula electrică de grădină nu funcționează	Întrerupătorul nu este acționat în poziția Pornit	Scoateți robotul din stația de andocare, acționați întrerupătorul în poziția Pornit și introduceți din nou robotul în stația de andocare (aveți grijă ca stația de andocare să fie conectată și LED-ul verde să fie aprins). Apăsăți tasta de confirmare pentru ca display-ul să se aprindă. Introduceți codul PIN din patru cifre pentru activarea robotului
	Înfundare posibilă	Întotdeauna aduceți mai întâi întrerupătorul în poziția Oprit, apoi verificați zona de sub robotul pentru tuns gazonul, dacă este necesar îndepărtați blocajele (purtați întotdeauna mănuși pentru grădină)
	Acumulatorul nu este încărcat complet	Parcați robotul pentru tuns gazonul în stația de andocare, pentru încărcarea acumulatorului. Stația de andocare trebuie să fie conectată.
	Iarba are firul prea lung	Înainte de utilizarea lui Indego, cosiți gazonul la cel puțin 40 mm. Reglați o înălțime de tăiere mai mare
	Acumulatorul este prea rece/prea fierbinte	Lăsați robotul pentru tuns gazonul să se răcească/încălzească sau nu expuneți stația de andocare direct razelor soarelui. Robotul pentru tuns gazonul lucrează atunci când temperatura internă a acumulatorului se situează între 5 °C – 45 °C
	Cablul perimetral este aproape de o sursă de perturbații	Asigurați o distanță suficientă între cablul perimetral și sursa de perturbații (aprox. 1 m) Schimbați ID-ul cablului perimetral în meniu

Simptome	Cauză posibilă	Remediere
Scală electrică de grădină fără funcție de încărcare	Acumulatorul este prea rece/prea fierbinte	Lăsați robotul pentru tuns gazonul să se răcească/încălzească sau nu expuneți stația de andocare direct razelor soarelui. Robotul pentru tuns gazonul lucrează atunci când temperatura internă a acumulatorului se situează între 5 °C – 45 °C
	Stația de andocare nu este conectată	Racordați stația de andocare la alimentarea cu energie electrică. Dacă stația de andocare nu pornește, contactați centrul de asistență tehnică post-vânzare Bosch
Gazonul a rămas necosit în unele locuri	Robotul pentru tuns gazonul trebuie să acopere mai multe benzi de cosire pentru a termina întreaga grădină/Prea multe obiecte din grădină în imediata apropiere	Pentru acoperirea întregii suprafețe de gazon, lăsați robotul de tuns gazonul să execute 3 cosiri complete
	Intervalul de timp este prea mic pentru dimensiunile gazonului	Măriți intervalul de timp sau utilizați Bosch AUTO Calendar Function
	Distanță prea mică între cabluri perimetrare	Mențineți o distanță de minimum 75 cm între cablurile perimetrare din jurul obiectelor din grădină Mențineți o distanță de minimum 75 cm între cablul perimetral din jurul obiectului din grădină și cel de pe marginile gazonului
	Gazon tuns neuniform	Selectați în meniu Substrat gazon denivelat. Urmați indicațiile privind egalizarea denivelărilor de gazon/eliminarea valurilor de pământ/delimitarea zonelor cu cablu perimetral cuprinse în instrucțiunile de instalare
	Iarba are firul prea lung	Înainte de utilizarea lui Indego, cosiți gazonul la cel puțin 40 mm. Reglați o înălțime de tăiere mai mare
	Pantele din grădină sunt prea abrupte	Asigurați-vă că robotul pentru tuns gazonul lucrează numai pe taluzuri cu înclinări de 15 grade sau mai mici.
	Gazon umed/ud	Nu folosiți robotul pentru tuns gazonul în condiții meteo nefavorabile
	Prea multe obiecte în grădină	Îndepărtați obiectele/obstacolele din grădină sau împrejmuți-le cu cablu perimetral
	Structură metalică sub sau lângă suprafața de gazon	Urmați indicațiile privind obiectele, cuprinse în instrucțiunile de instalare
	Scală electrică de grădină se blochează în grădină	Gazon umed/ud
Obiecte/obstacole neîmprejmuite		Îndepărtați obiectele/obstacolele din grădină sau împrejmuți-le cu cablu perimetral
Scală electrică de grădină taie involuntar flori etc. din grădină sau trece peste anumite obstacole	Obiecte/obstacole cu o înălțime mai mică de 5 cm neîmprejmuite	Marcați obstacolul cu cablu perimetral la o distanță de 30 cm sau îndepărtați obiectele/obstacolele

272 | Română

Simptome	Cauză posibilă	Remediere
Scula electrică pare să cosească fără logică	Sistemul de cosire logică depinde condițiile grădinii (de ex robotul pentru tuns gazonul trece la porțiunea necesită în loc să ajungă la punctul tocmai cosit) Robotul pentru tuns gazonul nu se deplasează întotdeauna în linie dreaptă între anumite porțiuni de gazon Cablurile perimetrice se încrucișează la împrejurirea unui obiect	Pentru alte informații vezi instrucțiunile de instalare Dacă o porțiune de gazon rămâne necesită sau robotul pentru tuns gazonul repetă frecvent etapele de cosire: recartografiați grădina Nu este necesară remedierea Controlați dacă, cablul perimetral a fost întins în sens orar în jurul obiectelor Verificați instalarea
Cablul perimetral este tăiat în repetate rânduri	Cablul nu este întins suficient între țărushi Distanța dintre țărushi este mai mare de 75 cm	Întindeți cablul perimetral și asigurați-vă că distanța dintre țărushi este de maximum 75 cm. Folosiți conectori de cablu pentru a repara porțiunea de cablu tăiat. Nu treceți cu scarificatorul, grebla de gazon peste cablul perimetral
Scula electrică de grădină lasă în urmă un aspect neuniform al tăierii/calitate slabă de tăiere	Înălțime de tăiere prea mică	Reglați o înălțime de tăiere mai mare
	Robotul pentru tuns gazonul trebuie să acopere mai multe benzi de cosire pentru a termina întreaga grădină	Pentru acoperirea întregii suprafețe de gazon, lăsați robotul de tuns gazonul să execute 3 cosiri complete
	Cuțit de tăiere tocit	Întoarceți cuțitul de tăiere sau înlocuiți-l (se recomandă la fiecare sezon nou)
	Înfundare posibilă	Întotdeauna aduceți mai întâi întrerupătorul în poziția Oprit, apoi verificați zona de sub robotul pentru tuns gazonul, dacă este necesar îndepărtați blocajele (purtați întotdeauna mănuși pentru grădină)
Nu este posibilă încărcarea	Bornele de încărcare sunt corodate	Curățați bornele de încărcare
Cablul perimetral nu este recunoscut	Clemele de cablu corodate	Dezizolați cablul pentru restabilirea contactului adecvat
Tasta de reglare a înălțimii de tăiere blocată	Înfundare posibilă	Întotdeauna aduceți mai întâi întrerupătorul în poziția Oprit, apoi verificați zona de sub robotul pentru tuns gazonul, dacă este necesar îndepărtați blocajele (purtați întotdeauna mănuși pentru grădină)

Asistență clienți și consultanță privind utilizarea

www.bosch-garden.com

În caz de reclamații și comenzi de piese de schimb vă rugăm să indicați neapărat numărul de identificare compus din 10 cifre al sculei electrice de grădină.

Dacă este necesar, trimiteți robotul de tuns gazonul și stația de andocare întotdeauna împreună la un centru de service Bosch.

Suplimentar este necesară versiunea software a sculei dumneavoastră de grădină (vezi „**Meniu > Setări > Configurare sistem > Info**“).

România

Robert Bosch SRL
Centru de service Bosch
Str. Horia Măcelariu Nr. 30 – 34
013937 București
Tel. service scule electrice: (021) 4057540
Fax: (021) 4057566
E-Mail: infoBSC@ro.bosch.com
Tel. consultanță clienți: (021) 4057500
Fax: (021) 2331313
E-Mail: infoBSC@ro.bosch.com
www.bosch-romania.ro

Transport

Acumulatorii Li-Ion integrați respectă cerințele legislației privind transportul mărfurilor periculoase. Acumulatorii pot fi transportați rutier fără restricții de către utilizator.

În cazul transportului de către terți (de exemplu: transport aerian sau prin firmă de expediții) trebuie respectate cerințe speciale privind ambalarea și marcarea. În această situație, la pregătirea expedierii trebuie consultat un expert în transportul mărfurilor periculoase.

Eliminare

Nu aruncați sculele electrice de grădină, încărcătoarele și acumulatorii/bateriile în gunoiul menajer!

Numai pentru țările UE:



Conform Directivei Europene 2012/19/UE, echipamentele electrice și electronice uzate și, conform Directivei Europene 2006/66/CE, acumulatorii/bateriile defecte sau consumate trebuie colectate separat și direcționate către o stație de reciclare ecologică.

- ▶ **Nu este permisă extragerea acumulatorilor integrați în vederea eliminării.** Scula electrică de grădină se poate distruge prin deschiderea carcasei.
- ▶ **Acumulatorii integrați pot fi demontați în vederea eliminării, numai la un centru de asistență service.**

Acumulatori/baterii:



Li-Ion:
Vă rugăm să respectați indicațiile de la paragraful „Transport”.

Sub rezerva modificărilor.

Български

Благодарим Ви, че сте решили да закупите тревокосачката-робот Indego.

Моля, преди да инсталирате Indego, прочетете указанията за безопасна работа по-долу.

Указания за безопасна работа

Внимание! Прочетете указанията по-долу внимателно. Запознайте се добре с обслужващите елементи и начинът на работа с Вашия градински електроинструмент. Запазете ръководството за експлоатация за ползване по-късно.

Пояснения на символите на градинския електроинструмент



Общо указание за опасност. Уверете се, че градинският електроинструмент не блокира или затвора изходи.



Внимание: Прочетете Инструкцията за експлоатация преди да започнете работа с градинския електроинструмент.



Внимание: натискайте прекъсвача преди да извършвате каквито и да е действия по градинския електроинструмент, както и преди да го повдигате.



Внимание: Не допирайте въртящите се ножове. Ножовете са остри. Съществува опасност да Ви бъде отрязан пръст на краката или ръцете.



Преди да допирате градинския електроинструмент, изчакайте всичките му подвижни елементи да спрат да се движат. След изключване ножовете продължават да се въртят по инерция и могат да предизвикат наранявания.



Внимавайте намиращи се наблизо лица да не бъдат наранени от отхвърчащи частици.



Внимание: Когато градинският електроинструмент работи, стойте на безопасно разстояние от него.

274 | Български



Не преминавайте с превозни средства през градинския електроинструмент.



Зарядното устройство е съоръжено с предпазен трансформатор.

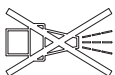

За почистване на градинския електроинструмент не ползвайте водоструйна машина или маркуч.



Уверете се, че ограничителното въже е обтегнато добре на земята и няма отпуснати халки. Отпуснати халки увеличават опасността от препъване.

Обслужване

► **Преди извършване на каквито и да е дейности по градинския електроинструмент (напр. техническо обслужване, смяна на работния инструмент и т.н.), както и при транспортиране или прибиране за съхраняване на градинския електроинструмент го изключвайте от прекъсвача.**

► Деца трябва да бъдат под постоянен надзор, за да се предотврати опасността да играят с градинския електроинструмент.

► Не допускайте този градински електроинструмент да бъде ползван от деца, лица с ограничени физически, сензорни или душевни способности или лица с недостатъчни познания и опит и/или лица, които не са запознати с тези указания. Възможно е

национални нормативни документи да ограничават възрастта на работещия с градинския електроинструмент.

- Не работете с градинския инструмент боси или със сандали. Носете винаги стабилни плътно затворени обувки и дълъг панталон.
- Не използвайте тревокосачката при лоши метеорологични условия, особено дъжд със силен вятър.
- При работа с градинския електроинструмент и когато сте в близост до него внимавайте постоянно да поддържате стабилно равновесие, особено по склонове и при влажна трева. Не се протягайте. Работете с електроинструмента внимателно и без да бързате.
- Отговорен за травми на други лица или за материални щети е работещият с тревокосачката.
- Ако по време на работа възникне каквато и да е опасност, незабавно натиснете червения бутон «Стоп».
- Уверете се, че ограничителното въже е инсталирано правилно съгласно ръководството за инсталиране.
- Периодично проверявайте зоната, в която се използва градинският електроинструмент и отстранявайте всички камъни, пръчки, телове и други чужди предмети.

- ▶ Не прекарвайте захранващи кабели през работната зона. Ако захранващ кабел се усуче в тревокосачката-робот, преди отстраняването му той трябва да бъде изключен от захранващата мрежа.
- ▶ Редовно проверявайте градинския електроинструмент, за да се уверите, че ножовете, винтовете на ножовете и режещият модул не са износени или повредени. За да избягвате биене, заменяйте ножовете и винтовете за ножовете винаги в комплект.
- ▶ Никога не ползвайте градинския електроинструмент с повредени предпазни капаци или без предпазните му съоръжения.
- ▶ Не поставяйте ръцете или краката си в близост или под въртящи се елементи.
- ▶ Никога не повдигайте, респ. не пренасяйте градинския електроинструмент, докато електродвигателят работи.
- ▶ Ако в близост до градинския електроинструмент има домашни животни, деца или други лица, не го оставяйте да работи без пряк надзор.
- ▶ Включвайте градинския електроинструмент съгласно ръководството за експлоатация и стойте на безопасно разстояние от въртящите се елементи.
- ▶ Не ползвайте градинския електроинструмент едновременно с поливащи системи. Задавайте график на работа при който двете

системи не работят по едно и също време.

- ▶ Ако по някаква причина градинския електроинструмент падне във вода, го извадете и го изключете с помощта на прекъсвача. Не го включвайте; обърнете се към оторизиран сервиз за електроинструменти на Бош.
- ▶ **Не извършвайте промени по конструкцията на градинския електроинструмент.** Недопустими изменения могат да нарушат сигурността на Вашия градински електроинструмент и да предизвикат засилен шум и увеличени вибрации.

Изключвайте градинския електроинструмент от прекъсвача:

- преди отстраняване на елементи, блокирали машината,
- когато проверявате, почиствате или извършвате техническо обслужване на градинския електроинструмент,
- преди прибиране за съхранение,
- когато градинския електроинструмент вибрира необичайно (спрете градинския електроинструмент и го проверете незабавно),
- след съприкосновение с твърд предмет. Проверете градинския електроинструмент за повреди и при необходимост се свържете с оторизиран сервиз на Бош за ремонт.

Техническо обслужване

- ▶ Когато трябва да извършвате дейности в близост до ножовете, работете винаги с предпазни ръкавици.
- ▶ Преди извършване на каквито и да е работи по градинския електроинструмент го изключвайте от прекъсвача.
- ▶ При извършване на каквито и да е дейности по зарядната станция или по хранящия модул изваждайте щепсела от контакта.

Почиствайте грижливо градинския електроинструмент отвън с мека четка и кърпа. **Не използвайте вода или разтворители.** Отстранявайте всички натрупани остатъци от трева и замърсявания, особено от вентилационните отвори.

Обръщайте градинския електроинструмент наопаки и редовно почиствайте зоната на ножовете. Използвайте твърда четка или шабър, за да отстраните захванати здраво остатъци от трева. (вижте фиг. А)

Ножовете могат да бъдат обръщани. (вижте фиг. В)

- ▶ За да бъде гарантирано безопасно работно състояние на градинския инструмент, се уверявайте, че всички гайки, щифтове и винтове са затегнати. (вижте фиг. В)
- ▶ Проверявайте градинския електроинструмент редовно и с оглед запазване на сигурността Ви заменяйте износени и повредени детайли.

- ▶ Използвайте само оригинални резервни части, производство на Бош.
- ▶ При необходимост от смяна заменяйте ножовете и винтовете в комплект.

Съхраняване през зимата и транспортиране

- ▶ Изключете тревокосачката-робот от прекъсвача.

- ▶ Indego може да работи при температури между 5 °C и 45 °C. През зимния сезон, когато температурите са устойчиво под 5 °C, съхранявайте Indego и зарядната станция на сигурно и сухо място, недостъпно за деца.

Не поставяйте други предмети върху тревокосачката или върху зарядната станция.

Когато пренасяте Indego на големи разстояния, най-добре използвайте оригиналната му опаковка

Градинският електроинструмент може да бъде съхраняван също така и в предвидената за целта чанта Indego 400.

- ▶ Съхранявайте градинския електроинструмент само в температурния диапазон от – 20 °C до 50 °C. Напр. не оставяйте градинския електроинструмент през лятото в кола.

USB

- ▶ Градинският електроинструмент има USB интерфейс, който се използва само за обновяване на

софтуера. Използвайте само сертифицирани USB.org паметни или сертифицирани USB.org OTG-кабели.

- ▶ **Не използвайте USB интерфейса за други цели. Не включвайте други периферни устройства.**

Опасности при ползване на акумулаторната батерия

- ▶ Зареждането трябва да се извършва само в предвидени от Бош зарядни станции.
- ▶ Indego работи между 5 °C и 45 °C. Ако температурата на акумулаторната батерия е извън този диапазон, Indego извежда съобщение и не излиза от базовата станция. Ако температурата излезе от диапазона по време на работа, Indego се връща в базовата станция или спира на място.
- ▶ Ако в екстремна ситуация от акумулаторната батерия изтече електролит, избягвайте контакт с градинския електроинструмент. При контакт с електролита потърсете лекарска помощ.
- ▶ Ако акумулаторната батерия бъде повредена, може да изтече електролит и да намокри части от градинския електроинструмент. Проверете намокрените детайли и се свържете с оторизиран сервиз на Бош.
- ▶ **Не отваряйте градинския електроинструмент и намиращата се в него акумулаторна батерия.**

Съществува опасност от късо съединение, както и от токов удар.

- ▶ **Предпазвайте градинския електроинструмент от огън.** Съществува опасност от експлозия на акумулаторната батерия.
- ▶ **При повреда и неправилно ползване на градинския електроинструмент от акумулаторната батерия могат да излязат пари. Погрижете се за добро проветряване и при оплаквания се обърнете към лекар.** Парите могат да раздразнят дихателните пътища.

Указания за безопасна работа със зарядни устройства и захранващи модули

- ▶ **За зареждане на тревокосачката използвайте само оригиналните базова станция и захранващ кабел на Бош.** В противен случай съществува опасност от експлозия и пожар.
- ▶ **Редовно проверявайте базовата станция, захранващия кабел, кабела и щепсела. При установяване на повреда или стареене изключвайте базовата станция или захранващия модул от мрежата и не ги използвайте. Не се опитвайте сами да отваряте базовата станция или захранващия модул. Допускайте ремонтът им да бъде извършван само от квалифицирани специалисти на Бош и само с оригинални резервни части.**

278 | Български

Повреди по зарядната станция, захранващия модул, кабела или щепсела увеличават опасността от токов удар.

- ▶ **Не ползвайте зарядната станция и захранващия модул върху леснозапалими материали (напр. хартия, текстил и др.п.), респ. в леснозапалима среда.** Поради отделящата се по време на зареждане топлина и нагряването на зарядното устройство и захранващия модул съществува опасност от пожар.
- ▶ **Контролирайте децата.** Така се предотвратява опасността деца да играят със зарядната станция или градинския, захранващия модул или градинския електроинструмент.
- ▶ Напрежението на електрическото захранване трябва да съответства на данните, изписани на табелката на захранващия модул.
- ▶ Препоръчваме включването на захранващия модул само към контакт, който има предпазен дефектнотоков прекъсвач. Проверявайте редовно функционирането на дефектнотоковия прекъсвач.
- ▶ Захранващият кабел трябва да бъде проверяван редовно за дефекти.
- ▶ В случай на наводняване на базовата станция изключете захранващия модул от мрежата и се обърнете към оторизиран сервиз на Бош.

▶ Никога не докосвайте щепсела или други щекери с мокри ръце.





- ▶ Не преминавайте с превозни средства през захранващия кабел, не го прегъвайте или драскайте, тъй като може да го повредите. Предпазвайте кабела от нагорещени предмети, омасляване и допир до остри ръбове.

С оглед повишаване на сигурността зарядното устройство е със защитна изолация и не се нуждае от заземяване. Работното напрежение е 230 V AC, 50 Hz (за страни извън ЕС 220 V, 240 V в зависимост от изпълнението). Информация можете да получите в местното представителство на Бош.

При необходимост се консултирайте с квалифициран електротехник или най-близкото представителство на Бош.

Символи

Символите по-долу са важни за прочитането и разбирането на ръководството за експлоатация. Запомнете символите и значенията им. Правилното интерпретиране на символите ще Ви помогне да ползвате градинския електроинструмент по-добре и по-сигурно.

Символ	Значение
	Работете с предпазни ръкавици
	Допустимо действие
	Забранено действие
	Допълнителни приспособления/ резервни части

Предназначение на електроинструмента

Градинският електроинструмент е предназначен за косене на трева в домашни условия.

Не използвайте тревокосачката-робот в затворени помещения.

Не използвайте тревокосачката-робот за други цели, съществува опасност от злополуки и повреждане на градинския електроинструмент. Не се опитвайте да извършвате изменения по тревокосачката-робот; това може да предизвика злополуки и повреждане на градинския електроинструмент.

Технически данни

Автоматична стационарна тревокосачка	Единица по SI	Indego 350	Indego 400	Indego 350 Connect	Indego 400 Connect
Каталожен номер		3 600 H80 0..	3 600 H80 0..	3 600 H80 1..	3 600 H80 1..
Широчина на среза	cm	19	19	19	19
Височина на рязане	mm	30 – 50	30 – 50	30 – 50	30 – 50
Наклон на терена (макс.)	°	15	15	15	15
големина на работната площ					
– максимално	m ²	350	400	350	400
– минимално	m ²	20	20	20	20
– на едно зареждане на акумулаторната батерия до*	m ²	35	35	35	35
Маса	kg	8	8	8	8
Вид защита		IPX4	IPX4	IPX4	IPX4
Серийн номер		вижте табелката на градинския инструмент			
Акумулаторна батерия		Литиево-йонна	Литиево-йонна	Литиево-йонна	Литиево-йонна
Номинално напрежение	VDC	18	18	18	18
Капацитет	Ah	2,5	2,5	2,5	2,5
Брой на клетките в акумулаторната батерия		5	5	5	5
Време на работа, средно*	min	30	30	30	30
Време за зареждане на акумулаторна батерия (макс.)	min	45	45	45	45
Ограничително въже					
Ограничително въже					
– включен в окомплектовката кабел	m	100	125	100	125
– инсталирана дължина, мин.	m	20	20	20	20
– инсталирана дължина, макс.	m	250	250	250	250
Зарядна станция					
Каталожен номер		F 016 L68 963	F 016 L68 963	F 016 L68 963	F 016 L68 963
Входящо напрежение	VDC	24	24	24	24
Консумация на ток при зареждане/включено ограничително въже	W	55/12	55/12	55/12	55/12
Заряден ток (до)	A	2,3	2,3	2,3	2,3
Допустим температурен диапазон на зареждане**	°C	5 – 45	5 – 45	5 – 45	5 – 45
Маса	kg	1,65	1,65	1,65	1,65
Вид защита		IPX4	IPX4	IPX4	IPX4

*в зависимост от височината на рязане, вида на тревата и влажността

**Диапазон на вътрешната температура на акумулаторната батерия

Данните се отнасят до номинално напрежение [U] 230 V. При различно напрежение, както и при специалните изпълнения за някои страни данните могат да се различават.

280 | Български

Автоматична стационарна тревокосачка	Единица по SI	Indego 350	Indego 400	Indego 350 Connect	Indego 400 Connect
Захранващ модул					
Каталожен номер					
Швейцария		F 016 L69 439	F 016 L69 439	F 016 L69 439	F 016 L69 439
Англия		F 016 L69 437	F 016 L69 437	F 016 L69 437	F 016 L69 437
Останалата част на Европа		F 016 L69 170	F 016 L69 170	F 016 L69 170	F 016 L69 170
Южна Корея		F 016 L69 441	F 016 L69 441	F 016 L69 441	F 016 L69 441
Входящо напрежение (променлив ток)	V	220 – 240	220 – 240	220 – 240	220 – 240
Клас на защита		□ / II	□ / II	□ / II	□ / II
Честота	Hz	50/60	50/60	50/60	50/60
Изходящо напрежение (постоянен ток)	V	24	24	24	24
Вид защита		IPX7	IPX7	IPX7	IPX7
Маса	kg	0,8	0,8	0,8	0,8

*в зависимост от височината на рязане, вида на тревата и влажността

**Диапазон на вътрешната температура на акумулаторната батерия

Данните се отнасят до номинално напрежение [U] 230 V. При различно напрежение, както и при специалните изпълнения за някои страни данните могат да се различават.

Информация за излъчван шум и вибрации

Стойностите на излъчвания шум са определени съгласно EN 50636-2-107.

Равнището A на излъчвания от електроинструмента шум обикновено е: равнище на мощността на звука 61 dB (A). Неопределеност K = 2 dB.

Обяснения към фигурите за инсталация (вижте страници 3 – 7)

Дейност	Фигура	Страница
Окомплектовка/разопаковане на градинския електроинструмент	1	4
Удължаване на ограничителното въже	2	5
Прекарване на ограничителното въже около нов вътрешен обект	3	5
Повдигане и пренасяне на градинския електроинструмент	4	6
Регулиране на височината на рязане	5	6
Почистване	A	7
Поддържане	B	7

Инсталиране

Чрез QR-кода по-долу можете да видите помощно видео за инсталирането на Indego на сайта www.bosch-indego.com. Освен това можете да следвате инструкциите в приложеното ръководство за експлоатация.



Упътване: Зарядната станция трябва да бъде поставена на външна граница на тревната площ на ограничителното въже. Тя не може да бъде поставена от страната на складова или друга стопанска постройка, която е като остров в средата на тревната площ.

Упътване: Максималното разстояние между ограничителното въже и Indego в зоната за косене не трябва да надхвърля 16 m.

Ограждайте обратно на часовниковата стрелка обекти на ливадата, които са по-дълбоки от 5 cm, напр. падини, цветни лехи и др.п.

Упътване: Допълнително ограничителното въже може да бъде поставено със съединител. (вижте фигура 2 – 3) Ограничителното въже може да бъде удължавано най-много до 250 m.

Прекарайте ограничителното въже на дълбочина в почвата до 5 cm, ако искате също да вертикалирате или да изравнявате с гребло тревата. При това избягвайте зоните до ограничителното въже.

При прекарване на ограничителното въже избягвайте ъгли, по-остри от 45°. Това може да влоши производителността.

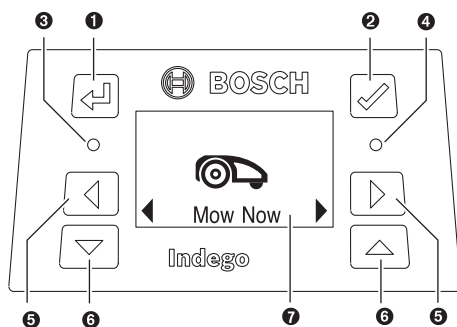
Дисплей

Символ	Значение
1	Бутон назад
2	Бутон за потвърждение
3	Червеният светодиод свети: грешка на градинския електроинструмент
4	Зеленият светодиод свети: градинският електроинструмент е активиран Зеленият светодиод не свети: градинският електроинструмент не е активиран и за активирането му е необходим 4-позиционният PIN-код. Или: градинският електроинструмент не е свързан със зарядната станция, прекъсвачът трябва да бъде включен и за активиране на тревокосачката е необходим Вашият 4-позиционният PIN-код.
5	Бутон наляво, надясно
6	Бутон надолу, нагоре
7	Дисплей с диалогови прозорци

Косене

- ▶ **Не допускате деца да се возят върху градинския електроинструмент.**
- ▶ **Преди вдигане натиснете стоп-бутон на тревокосачката. При повдигане винаги захващайте градинския електроинструмент за ръкохватката. (вижте фигура 4)**

След успешно конфигуриране можете или да започнете косенето веднага, като изберете **«Коси сега»**, или да изчакате за следващото косене по график съгласно програмираното с Bosch AUTO Calendar Function (при условие, че е направена предходната настройка).

Можете да зададете също и Ваш график за косене.

Тук са посочени приблизителните времена за пълно картографиране на градина. Моля, имайте предвид, че времето за картографиране варира в зависимост от вида на тревната площ и броя на обектите в нея.

100 m ²	4,5 h
350 m ²	12 h
400 m ²	14 h

Настройте график с често повтарящо се косене. Така резултатите от косенето са добри, акумулаторната батерия издържа по-дълго и избягвате падането на отрязана трева по косената площ.

Препоръчва се преди първоначално инсталиране и преди първо косене през нов сезон (когато подрязването на тревата е повече от 5 mm) да окосите тревата с обикновена тревокосачка.

Упътване: Режещият модул на Indego е проектиран за рязане на къса трева (3 – 5 mm). Окосената трева може да остане на тревната площ като естествена тор.

Височината на косене на Indego може да бъде настроена на 30, 40 или 50 mm. Натиснете бутон за височина на бутон веднъж за настройване на височина 40 mm, два пъти за 30 mm и бутон за нулиране (Reset) на височината (↵) за да се върнете към височина 50 mm (вижте фигура 5).

Упътване: През първите седмици се препоръчва да се настрои височина на косене 50 mm за да не бъде срязано ограничителното въже. След това ограничителното въже се покрива от тревата.

Когато косенето е започнало

- градинският електроинструмент работи в **«Ръчно»**, докато цялата площ бъде окосена или докато бъде натиснат стоп-бутон. Косенето се прекъсва само за зареждане на акумулаторната батерия.
- градинският електроинструмент работи в програмен режим **«Календар»** или с помощта на функцията Bosch AUTO Calendar Function. Косенето се прекъсва само за зареждане на акумулаторната батерия. За да прекъснете косенето преди края на времевия прозорец, натиснете стоп-бутон или изпратете косачката в базовата станция. Ако цялата площ е окосена преди изтичане на времевия прозорец, градинският електроинструмент се връща в базовата станция.

Сензори**Градинският робот притежава следните сензори:**

- **Сензорът за повдигане** се активира и изключва двигателя и ножовете, когато градинският електроинструмент бъде вдигнат.
- **Сензорът за преобръщане** разпознава дали градинският електроинструмент е обърнат с долната страна нагоре и изключва двигателя и ножовете.
- **Сензорът за блокиране** разпознава допир до предмети/препятствия в лентата на градинския електроинструмент и предизвиква смяна на посоката.
- **Сензорът за наклон** се активира, когато градинският електроинструмент достигне наклон 45°.

282 | Български

Ако се активира един от сензорите, напр. сензорът за повдигане, на дисплея се появява съобщение: «повдигнат».

Зареждане на акумулаторната батерия

Акумулаторната батерия е съоръжена с модул за следене на температурата, който позволява зареждане само при вътрешна температура на акумулаторната батерия между 5 °C и 45 °C.

Винаги, когато косачката е в базовата станция, акумулаторната батерия се зарежда.







Литиево-йонната акумулаторна батерия се доставя частично заредена. За да достигнете пълния ѝ капацитет, преди първото включване на градинския електроинструмент го оставете да се зареди напълно в зарядната станция.

Литиево-йонната акумулаторна батерия може да бъде зареждана по всяко време, без това да съкращава дълготрайността ѝ. Прекъсване на зареждането също не ѝ вреди.

Когато акумулаторната батерия се изтощи, градинския електроинструмент се изключва от предпазен прекъсвач: ножовете спират да се движат.

Меню навигация

Таблиците по-долу обясняват различните елементи на менютата.

Параметър	Подменю 1	Подменю 2	Обяснение
 Коси сега			Indego започва косенето в ръчен режим При натискане на бутона за потвърждение тревокосачката започва косенето
 Календар	Bosch Auto *	Задайте броя на цялостно косене за седмица Задайте деня от седмицата	Функцията Bosch AUTO Calendar се настройва спрямо височината на тревата. С функцията AUTO Calendar са възможни следните настройки: – Брой на цялостното косене за седмица (1 до 3) и – Дни от седмицата за косене (напр. за изключване на неделите)
	График	Редактирай (текущия ден) Не коси	Програмирайте график за косене чрез задаване на дните за косене и времевите прозирци (до 2 на ден). Изтрийте текущия времеви прозорец за избрания ден На дисплея се показват броя на пълните окосявания за седмица за избраните дни и часове
	Изкл./ръчно		Изберете тази опция, ако не трябва да бъде използван график. Indego започва косенето само при избиране на «Коси сега» (или за модели Connect през приложението).
 Настройки	 Безопасност	Автом.заклучване	
		Включване	Необходим е PIN код за повторно активиране след Autolock и изключване от системата за сигурност.
		Изключване	Тези бутони са активни винаги
		Промяна на ПИН	Промяната на PIN изисква въвеждането на валиден PIN код
		Аларма	Включване Изключване
	 Дата и час		Промяна на часа и датата
	 Език		Промяна на езика на дисплея

* само за Indego 350/400 (налично през приложението за модели Connect)

Параметър	Подменю 1	Подменю 2	Обяснение
 Настройки	 Информация	Статус система	Дава информация за силата на сигнала на комуникация, състоянието на батерията, системна информация и време за работа и зареждане на тревокосачката
		Протокол за грешки	История на възникналите грешки
		Проводник ID	Променя идентификатора на ограничителното въже при възможни смущения
	 За напреднали	Съст. тревна площ	Изберете едно от неравна, нормална и хлъзгава. Променя чувствителността на сензора за неравности в зависимост от избраната степен.
		Промяна на карта	Изтрива текущия план за косене
	 Инструменти	Завод. настройки	Връщане (reset) на градинския електроинструмент към заводски настройки изтрива всички персонални настройки (освен PIN кода). След връщане към заводски условия градинският електроинструмент трябва да картографира градината наново
Ниво		Дава информация за ъгъла на градинския електроинструмент. Ако градинският електроинструмент е в базовата станция и точката е извън обхвата на приемника, трябва да се избере нова позиция на равно място	
		Сигнал проводник	Разпознава се сигнала от ограничителното въже

* само за Indego 350/400 (налично през приложението за модели Connect)

Отстраняване на дефекти

Онлайн поддръжка



<http://www.bosch-indego.com>



Симптоми	Възможна причина	Отстраняване
Светодиодът на зарядната станция мига	Ограничителното въже е прекъснато, твърде дълго или твърде късо. Ограничителното въже не е свързано и тревокосачката не е в базовата станция	Проверете дали ограничителното въже не е прекъснато и дали дължината му е между 20 и 250 m. След това отново изключете и включете захранващия модул. Следвайте указанията за инсталиране на тревокосачката в ръководството за инсталиране.
Силни вибрации/ шум	Гайката/винта на ножа е разхлабена	Затегнете гайката/винта на ножа с въртящ момент 2,5 Nm
	Ножът е повреден	Смяна на ножовете

284 | Български

Симптоми	Възможна причина	Отстраняване
Връщането на градинския електроинструмент в базовата станция е ненадеждно	Ограничителното въже не е закачено правилно за базовата станция	Следвайте указанията при инсталиране на ограничителното въже в ръководството за експлоатация
	Ограничителното въже е в близост до източник на смущения	Спазвайте достатъчно разстояние между ограничителното въже и източника на смущения (прибл. 1 m) Променете идентификатора на ограничителното въже в менюто
Градинският електроинструмент не работи	Прекъсвачът не е в позиция включено	Извадете тревокосачката от базовата станция, включете прекъсвача и отново поставете тревокосачката в базовата станция (уверете се, че базовата станция е включена – светодиодът на базовата станция трябва да свети зелено). Натиснете бутона за потвърждение, за да светне дисплея. Въведете 4-позиционния PIN код за активиране на тревокосачката
	Възможно е машината да е зацапана и блокирана	Винаги първо изключвайте прекъсвача, след това проверявайте зоната под тревокосачката и при необходимост отстранявайте причината за блокиране (работете винаги с предпазни ръкавици)
	Акумулаторната батерия не е заредена напълно	За зареждане на акумулаторната батерия поставете тревокосачката в базовата станция. Базовата станция трябва да е включена.
	Тревата е твърде дълга	Окосете тревата преди ползване на Indego най-малко до 40 mm. Настройте по-голяма височина на рязане
	Акумулаторната батерия е твърде студена/гореща	Изчакайте тревокосачката да се охлади/заопли или поставете базовата станция така, че да не е на слънце. Тревокосачката работи, когато вътрешната температура на акумулаторната батерия е между 5 °C – и 45 °C
	Ограничителното въже е в близост до източник на смущения	Осигурете достатъчно разстояние между ограничителното въже и източника на смущения (прибл. 1 m) Променете идентификатора на ограничителното въже в менюто
Градинският електроинструмент не се зарежда	Акумулаторната батерия е твърде студена/гореща	Изчакайте тревокосачката да се охлади/заопли или поставете базовата станция така, че да не е на слънце. Тревокосачката работи, когато вътрешната температура на акумулаторната батерия е между 5 °C – и 45 °C
	Базовата станция не е включена	Включете захранващото напрежение на базовата станция. Ако базовата станция не започне да работи, се обърнете към сервиз за електроинструменти на Бош
Част от тревната площ не е окосена	Тревокосачката се нуждае от повече пътечки, за да окоси градината напълно/твърде много обекти за заобикаляне в близката околност	За обхващане на цялата площ оставете тревокосачката да окоси тревата 3 x
	Времевият прозорец е твърде малък за тревната площ	Увеличете времевия прозорец за косене или използвайте функцията Bosch AUTO Calendar

Симптоми	Възможна причина	Отстраняване
	Разстоянието между ограничителното въже е твърде малко	Осигурете разстояние най-малко 75 cm между ограничителните въжета на отделните обекти за заобикаляне в градината Осигурете разстояние най-малко 75 cm между ограничителното въже около обекта за заобикаляне и ограничителното въже по края на косената площ
	Неравномерно окосена трева	От менюто изберете неравна повърхност на косената площ. Следвайте указанията за инсталиране – Изравняване на неравности/премахване на изпъкнали/вдлъбнати участъци/ограждане на области с ограничително въже
	Травата е твърде дълга	Окосете травата преди ползване на Indego най-малко до 40 mm. Настройте по-голяма височина на рязане
	Твърде стръмни наклони в градината	Осигурете тревокосачката да работи само по склонове под наклон 15 градуса или по-малко.
	Влажна/мокра трева	Не използвайте тревокосачката при лоши климатични условия
	Твърде много обекти за заобикаляне в градината	Премахнете обектите/препятствията във вътрешността на градината или ги оградете с ограничително въже
	Метална конструкция под или до косената площ	Следвайте указанията за обекти в ръководството за експлоатация
Градинският електроинструмент спира в градината	Влажна/мокра трева	Не използвайте тревокосачката при лоши климатични условия
	Обекти/препятствия не са оградени	Премахнете обектите/препятствията във вътрешността на градината или ги оградете с ограничително въже
Градинският електроинструмент коси цветя и др.п. в градината или преминава върху определени препятствия	Обектите/препятствията не са оградени на височина по-малка от 5 cm	Маркирайте препятствието с ограничителното въже на разстояние 30 cm или премахнете обекта/препятствието
Градинският електроинструмент коси привидно алогично	Логиката на система за косене зависи от условията на косената площ (напр. косачката отива до най-близката неокосена зона вместо до точката на последно косене)	За повече информация вижте ръководството за инсталиране Ако някоя област не се коси или косачката често коси област няколко пъти: картографирайте градината наново
	Тревокосачката не се движи винаги по права линия между определени области	Не е необходимо действие
	Ограничителното въже пресича обект при отделянето му	Уверете се, че ограничителното въже е прекарано около обектите по посока на часовниковата стрелка Проверете инсталацията
Ограничителното въже постоянно бива прерязвано	Въжето не е добре опънато между колчетата Разстоянието между колчетата е повече от 75 cm	Обтегнете ограничителното въже и се уверете, че разстоянието между колчетата е най-много 75 cm. Използвайте съединител, за да поправите отрязания участък. Не преминавайте с вертикулатор или гребло върху ограничителното въже

286 | Български

Симптоми	Възможна причина	Отстраняване
Градинският електроинструмент оставя неравномерно окосена трева/лошо качество на косенето	Височината на косене е твърде малка	Настройте по-голяма височина на рязане
	Тревокосачката се нуждае от по-голям брой пътечки, за да окоси градината	За обхващане на цялата площ оставете тревокосачката да окоси тревата 3 x
	Ножът е затъпен	Обърнете или заменете ножа (препоръчва се в началото на всеки нов сезон)
Не е възможно зареждане	Възможно е машината да е зацапана и блокирана	Винаги първо изключвайте прекъсвача, след това проверявайте зоната под тревокосачката и при необходимост отстранявайте причината за блокиране (работете винаги с предпазни ръкавици)
	Контактните клеми са кородирали	Почистете контактните клеми за зареждане
Ограничителното въже не се разпознава	Клемите на въжето са ръждясали	Изолирайте въжето наново за правилно контактуване
Бутонът за регулиране на височината се е заклинил	Възможно е машината да е зацапана и блокирана	Винаги първо изключвайте прекъсвача, след това проверявайте зоната под тревокосачката и при необходимост отстранявайте причината за блокиране (работете винаги с предпазни ръкавици)

Сервиз и технически съвети

www.bosch-garden.com

Винаги когато се обръщате с въпроси към представителите на Бош непременно посочвайте 10-цифрения каталожен номер на градинския електроинструмент.

Ако се наложи, винаги изпращайте заедно тревокосачката робот и зарядната станция в сервизен център на Бош.

В допълнение е необходима версията на софтуера на Вашия градински електроинструмент (вижте **«Меню > Настройки > Системни настройки > Инфо»**).

Роберт Бош ЕООД – България

Бош Сервиз Център
Гаранционни и извънгаранционни ремонти
бул. Черни връх 51-Б
FPI Бизнес център 1407
1907 София
Тел.: (02) 9601061
Тел.: (02) 9601079
Факс: (02) 9625302
www.bosch.bg

Транспортиране

Включените в окомплектовката литиево-йонни акумулаторни батерии са в обхвата на изискванията на нормативните документи, касаещи продукти с повишена опасност. Акумулаторните батерии могат да бъдат транспортирани от потребителя на публични места без допълнителни разрешителни.

При транспортиране от трети страни (напр. при въздушен транспорт или ползване на куриерски услуги) има специални изисквания към опаковането и обозначаването им. За целта се консултирайте с експерт в съответната област.

Бракуване

Не изхвърляйте градински електроинструменти, зарядни устройства и акумулаторни или обикновени батерии при битовите отпадъци!

Само за страни от ЕС:



Съгласно Европейска директива 2012/19/ЕС относно излязла от употреба електрическа и електронна апаратура и съгласно Европейска директива 2006/66/ЕО акумулаторни или обикновени батерии, които не могат да се използват повече, трябва да се събират отделно и да бъдат подлагани на подходяща преработка за оползотворяване на съдържащите се в тях суровини.

► **Допуска се вградените акумулаторни батерии да се изваждат само при бракуване.** При отваряне на черупките на корпуса градинският електроинструмент може да бъде повреден.

► **Допуска се бракуването на вградени акумулаторни батерии да се извършва само в оторизиран сервиз за електроинструменти на Бош.**

Акумулаторни или обикновени батерии:

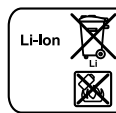

Литиево-йонни:

Моля, спазвайте указанията в раздела «Транспортиране».

Правата за изменения запазени.

Македонски

Благодариме што ја одбравте Индего роботската косачка. Ве молиме прочитајте ги следните безбедносни напомени пред да го инсталирате Индего.

Безбедносни напомени

Внимание! Ве молиме прочитајте ги следниве упатства. Запознајте се со командите и со соодветната употреба на косачката. Чувајте го упатството за идни консултации.

Толкување на симболите на косачката



Општи безбедносни правила. Осигурајте се излезите на уредот да не се блокирани или затворени.



Предупредување: Пред да почнете да го употребувате уредот, прочитајте го упатството за употреба.



Предупредување: Пред секое подигнување на уредот или ваше работење на тревникот, исклучете го уредот на прекинувачот.



Предупредување: Не допирајте ги ротирачките сечила. Сечилата се остри.

Чувајте се од загуба на прстите.



Почекајте сите компоненти на косачката да застанат пред да ги допрете. Сечилата на косачката можат да предизвикаат повреда и кога мируваат.



Внимавајте предмети коишто летаат од косачката да не ги повредат личностите коишто стојат околу уредот.



Предупредување: Држете се на безбедно растојание од косачката додека таа работи.



Не возете се на уредот.



Полначот е опремен со безбедносен трансформатор.

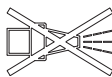

За чистење на уредот не употребувајте високопритисна пералка или гумено црево.



Проверете граничната жица потполно да е прицврстена за тлото, без лабаво мрдање. Ако жицата е лабава и се мрда, претставува ризик од сопнување.

Ракување

► **Исклучете го уредот на прекинувачот пред изведување на било каква работа на уредот (на пример одржување, замена на делови итн.) како и пред транспорт и складирање на уредот.**

► Децата треба да бидат под надзор да не си играат со уредот.

► Не дозволувајте им на деца, личности со ограничени физички, сензорни или психички ограничувања и/или недостаток на знаење или на личности незапознаени со ова упатство да го употребуваат уредот. Локалните

прописи можат да ја ограничат возраста на ракувачот.

- ▶ Не користете ја косачката боси или со отворени сандали. Носете крути обувки и долги пантолони.
- ▶ Избегнувајте косење при лоши временски услови, на пример кога постои ризик од грмотевици.
- ▶ Секогаш при ракување со уредот или кога сте во негова близина стојте стабилно и со стабилна рамнотежа, а особено на косини и влажни тревници. Не истегнувајте се. Ракувајте со уредот внимателно и без брзање.
- ▶ Ракувачот е одговорен за штетата нанесена на други луѓе или имот.
- ▶ Веднаш притиснете го црвеното стоп-дугме, ако при работата на уредот дојде до било каква опасност.
- ▶ Проверувајте и осигурајте се во исправната инсталација на граничната жица според упатството за поставување.
- ▶ Редовно проверувајте го просторот на којшто работи уредот и отстранете ги сите камења, гранчиња, жици и други препреки.
- ▶ Во работниот простор не оставајте струјни кабли. Ако во роботската косачка запне струен кабел, кабелот мора да се исклучи од напојување пред да се отплетка од роботската косачка.
- ▶ Редовно проверувајте го уредот за да се осигурате дека сечилата, завртките на сечилата и склопот за косење не е оштетен. Заменете ги истрошените ножеви и завртки на

целиот склоп, за да избегнете дисбаланс.

- ▶ Не користете го уредот никогаш со оштетени заштитни капаци со отворени безбедносни додатоци.
- ▶ Не доближувајте ги рацете и стапалата до ротирачките делови.
- ▶ Не носете ја косачката и не влечете ја додака моторот работи.
- ▶ Не оставајте го уредот да работи без надзор, кога знаете дека во близина има домашни животни, деца или други лица.
- ▶ Уредот вклучувајте го во склад со упатството и бидете на безбедно растојание од ротирачките делови.
- ▶ Не употребувајте го уредот истовремено со прскалки. Подесете ја роботската косачка така што ќе бидете сигурни дека двата системи нема да работат истовремено.
- ▶ Во случај уредот од некоја причина да падне во вода, извадете го од вода и исклучете го на прекинувачот. Не вклучувајте го уредот, контактирајте ја Бош корисничката служба.
- ▶ **Не вршете никакви преправки на косачката.** Неовластените модификации можат да доведат до нарушување на безбедноста на косачката, или да ја зголемат бучавата или вибрациите.

Исклучете го уредот на прекинувачот:

– пред отстранување на блокада,

- пред прегледување, чистење и поправка на машината,
- пред складирање,
- кога уредот необично вибрира (згаснете го уредот и веднаш проверете),
- после судар со било каква препрека. Проверете дали уредот е оштетен и ако е, контактирајте ја Бош сервисната служба за потребните поправки.

Одржување

- ▶ **Секогаш носете заштитни ракавици кога работите со оштри сечила или во нивна близина.**
- ▶ **Пред изведување на било какви работи на самиот уред, исклучете го на прекинувачот.**
- ▶ **Пред изведување на било какви работи на полначот или на напојувањето со струја, исклучете го иредот од утикач.**

Чистете ја надворешноста на уредот темелно со мека четка и крпа. **Не користете вода, разредувачи и средства за полирање.** Отстранете ги сите нечистотии и остатоци од трева, особено од отворите за вентилирање.

Редовно превртувајте го уредот и чистете ги сечилата. Користете тврда четка или стругало за да ги отстраните зацврснатите остатоци од трева. (види слика А)

Ножевите можат да се користат. (види слика В)

- ▶ Проверувајте редовно дали се затегнати сите навртки, завртки и

шрафови, за безбедна употреба на косачката. (види слика В)

- ▶ Редовно проверувајте го уредот и за Ваша безбедност заменете ги истрошените и оштетените делови.
- ▶ Внимавајте да се употребат само оригинални Бош резервни делови.
- ▶ Според потребата, заменете ги сечилата и завртките на целото лежиште.

Зимско складирање и транспорт

- ▶ **Исклучете ја роботската косачка на прекинувачот.**

▶ Работната температура на Индего е меѓу 5 °C и 45 °C. За време на зимската сезона, кога температурата ќе падне под 5 °C, складирајте го Индего и неговиот полнач на суво место, вон дофат на деца.

Не клавајте други предмети на косачката или на полначот.

Кога го пренесувате Индего на подолги растојанија, најдобро е да го користите оригиналното пакување.

Уредот може да се складира и во Индего 400 торбата за складирање.

- ▶ Чувајте го уредот само на температура меѓу –20 °C и 50 °C. Не оставајте го уредот на пример на лето во автомобил.

USB

- ▶ Уредот има УСБ интерфејс кој може да се користи само за софтверски апдејти. Користете само сертифицирани USB.org стикови и сертифициран USB.org OTG-Кабел.

- ▶ **Не употребувајте го УСБ интерфејсот во други цели. Не приклучувате екстерни уреди.**

Опасности при полнењето

- ▶ Полнењето може да се изведува само на полнач одобрен од страна на Бош.
- ▶ Индего работи меѓу 5 °C и 45 °C. Ако температурата на батеријата е надвор од оваа работна граница, Индего сигнализира порака и не ја напушта базната станица. При употреба, Индего ќе се врати на базната станица или ќе застане на лице место.
- ▶ Избегнувајте контакт со уредот, ако во некаков исклучителен случај протече течност од батеријата. При контакт со оваа течност земете во предвид помош од лекар.
- ▶ Ако батеријата се оштети, течноста од неа може да истече и да ги наводени околните делови. Проверете ги околните делови и контактирајте ја Бош сервисната служба.
- ▶ **Не отворајте го уредот и батеријата која е во него.** Постои опасност од краток спој и од електричен удар.
- ▶ **Чувајте го уредот од оган.** Тој претставува опасност од експлозија на батеријата. При пожар или експлозија на батеријата, контактирајте ја дежурната служба.
- ▶ **При оштетување или несоодветна употреба на уредот можно е од батеријата да излезат испарувања. Проветрете и при повреда побарајте помош од лекар.** Испарувањата можат да ги оштетат дишните патишта.

Безбедносни напомени за полначот и напојувањето со струја

- ▶ **Со полначот на косачката користете само оригинална Бош базна станица и струен кабел.** Во спротивно, постои опасност од експлозија и пожар.
- ▶ **Редовно проверувајте ја базната станица, напојувањето, кабелот и утикачот. При оштетување или измена на базната станица или напојувањето, исклучете ги од напојување и не користете ги. Не отворајте ги сам базната станица или напојувањето. Поправките нека ги извршува Бош обучен сервисер и само со оригинални заменски делови.** Оштетувањата на полначот, напојувањето, кабелот или утикачот го зголемуваат ризикот од струен удар.
- ▶ **Не употребувајте го полначот и напојувањето на лесно запалива површина (на пример хартија, текстил и слично) или во запалива близина.** Поради загревањето кое настанува при полнењето на полначот и напојувањето постои опасност од пожар.
- ▶ **Надгледувајте ги децата.** Со тоа ќе се осигурате децата да не си играат со полначот, напојувањето или уредот.

- ▶ Волтажата на мрежата мора да биде иста со онаа дадена во спецификациите на напојувањето.
- ▶ Препорачуваме да го приклучите напојувањето само на утикач заштитен со FI-заштитна склопка со резидуална струја од 30 mA. Редовно проверувајте ја исправноста на FI-заштитната склопка.
- ▶ Струјниот кабел мора редовно да се проверува за евентуални оштетувања.
- ▶ Во случај да се поплави базната станица, исклучете ја од напојување и контактирајте ја Бош сервисната служба.
- ▶ Никогаш не допирајте го утикачот и ниеден утикач со мокри раце.
- ▶ Не прегазувајте го, не притискајте го и не влечете го кабелот бидејќи може да се оштети. Заштитете го кабелот од топлина, масло и остри предмети.





Вашиот уред е изолиран за безбедност и не му е потребно заземјување. Работниот напон е 230 V AC, 50 Hz (за земји вон ЕУ

240 V oder 240 V) во зависност од моделот. Подетални информации можете да добиете во Бош сервисниот центар.

За дополнителни информации контактирајте лиценциран електричар или најблискиот Bosch сервис.

Ознаки

Следните симболи се важни за читање и разбирање на упатството за употреба. Ве молиме проучете ги симболите и нивното значење. Правилната интерпретација на симболите ќе Ви помогне подобро и безбедно да ја користите косачката.

Ознака	Значење
	Носете заштитни ракавици
	Дозволена функција
	Забранети акции
	Додатна опрема/резервни делови

Употреба со соодветна намена

Косачката е наменета за употреба на домашни тревници. Не користете ја роботската косачка во затворени простории.

Не користете ја раборската косачка во други цели, зошто тоа го зголемува ризикот од повреда и можна штета на уредот. Не пробувајте да извршите измени на роботската косачка, бидејќи тоа може да доведе до можни оштетувања на уредот.

Технички податоци

Роботска косачка	СИ-единици	Indego 350	Indego 400	Indego 350 Connect	Indego 400 Connect
Број на дел/артикул		3 600 HВ0 0..	3 600 HВ0 0..	3 600 HВ0 1..	3 600 HВ0 1..
Ширина на шишање	см	19	19	19	19
Висина на косење	мм	30 – 50	30 – 50	30 – 50	30 – 50
Косина на теренот (макс.)	°	15	15	15	15

*во зависност од висината на косењето, условите на тревата и влажноста

**Внатрешна работна температура на батеријата

Податоците важат за номинален напон [U] од 230 волти. Овие податоци може да отстапуваат при различни напони, во зависност од изведбата во односната земја.

292 | Македонски

Роботска косачка	СИ-единици	Indego 350	Indego 400	Indego 350 Connect	Indego 400 Connect
Големина на работната површина					
– максимална	м ²	350	400	350	400
– минимално	м ²	20	20	20	20
– За едно полнење на батеријата, до*	м ²	35	35	35	35
Тежина	кг	8	8	8	8
Вид на заштита		IPX4	IPX4	IPX4	IPX4
Сериски број		види ја натписната плочка на косачката			
Акумулатор		Литиум-јонска	Литиум-јонска	Литиум-јонска	Литиум-јонска
Номинален напон	VDC	18	18	18	18
Капацитет	Ah	2,5	2,5	2,5	2,5
Број на батериски ќелии		5	5	5	5
Времетраење на работата, просечно*	мин	30	30	30	30
Времетраење на полнење на батеријата (макс.)	мин	45	45	45	45
Гранична жица					
Гранична жица					
– приложен кабел	м	100	125	100	125
– инсталирана должина, мин.	м	20	20	20	20
– инсталирана должина, макс.	м	250	250	250	250
Станица за полнење					
Број на дел/артикл		F 016 L68 963	F 016 L68 963	F 016 L68 963	F 016 L68 963
Влезен напон	VDC	24	24	24	24
Потрошувачка на струја за полнење/исклучена гранична жица	W	55/12	55/12	55/12	55/12
Струја за полнење (до)	A	2,3	2,3	2,3	2,3
Дозволен граници на температура за полнење **	°C	5 – 45	5 – 45	5 – 45	5 – 45
Тежина	кг	1,65	1,65	1,65	1,65
Вид на заштита		IPX4	IPX4	IPX4	IPX4
Дел за напојување					
Број на дел/артикл					
Швајцарија		F 016 L69 439	F 016 L69 439	F 016 L69 439	F 016 L69 439
Англија		F 016 L69 437	F 016 L69 437	F 016 L69 437	F 016 L69 437
Останатиот дел од Европа		F 016 L69 170	F 016 L69 170	F 016 L69 170	F 016 L69 170
Јужна Кореа		F 016 L69 441	F 016 L69 441	F 016 L69 441	F 016 L69 441
Влезен напон (наизменичен напон)	V	220 – 240	220 – 240	220 – 240	220 – 240
Класа на заштита		□ / II	□ / II	□ / II	□ / II
Фреквенција	Hz	50/60	50/60	50/60	50/60
Излезен напон (еднонасочен напон)	V	24	24	24	24
Вид на заштита		IPX7	IPX7	IPX7	IPX7
Тежина	кг	0,8	0,8	0,8	0,8

*во зависност од висината на косењето, условите на тревата и влажноста

**Внатрешна работна температура на батеријата

Податоците важат за номинален напон [U] од 230 волти. Овие податоци може да отстапуваат при различни напони, во зависност од изведбата во односната земја.

Информации за бучава/вибрации

Вредностите на емисија на бучава одредени во согласност со EN 50636-2-107.

Измереното A ниво на бучава изнесува обично: Јачина на звук 61 dB (A). Варијабилност K = 2 dB.

Објаснување на сликите за инсталација (види страни 3 – 7)

Цел на користењето	Слика	Страна
Распакување на уредот/опремата	1	4
Раширување на граничната жица	2	5
Поставување на граничната жица на нов внатрешен објект	3	5
Кревање и носење на уредот	4	6
Подесување на висината на косење	5	6
Чистење	A	7
Одржување	B	7

Монтажа

Со следниот QR-код можете да изгледате видео за монтажа на Индего на www.bosch-indego.com. Како алтернатива, следете го упатството за монтажа приложено со производот.



Напомена: Станицата за полнење мора да биде поставена на надворешната ивица од граничната жица. Не може да стои покрај шупа или складиште во центарот на тревникот.

Напомена: Максималното растојание меѓу граничната жица и Индего во роботската косачка не смее да биде поголемо од 16 m.

Заградете ги објектите кои лежат подлабоко од 5 cm во тревата, како на пример бари, цветни алеи итн. во насока на стрелките на часовникот околу објектот.

Напомена: Дополнителна гранична жица може да се поврзе со конектор. (види слика 2 – 3)

Граничната жица може да биде со максимална должина 250 m да биде продолжена.

Поставете ја граничната жица најмногу 5 cm длабоко во земјата, ако сакате тревникот и да го плевите и чистите со гребало. Избегнувајте го делот со граничната жица.

Избегнувајте да ја поставите граничната жица на агол помал од 45°. Тоа може да влијае на ефикасноста.

Индикација

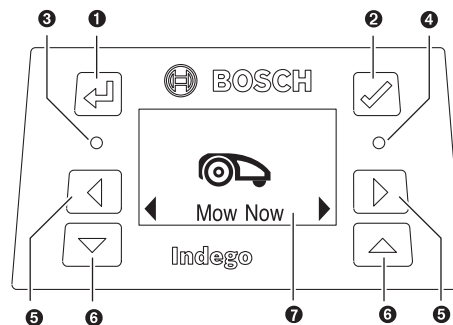

Ознака	Значење
1	Копче Назад
2	Копче за потврда
3	Свети црвена сијаличка: Грешка во уредот
4	Свети зелена сијаличка: Уредот е активен Не свети зелена сијаличка: Уредот е неактивен и потребен е вашиот четирицифрен пин код за да го активирате уредот. Или, уредот не е поврзан на полнач, мора да се притисне прекинувачот и да се внесе вашиот четирицифрен пин код за да ја активирате косачката.
5	Копчето налево, па надесно
6	Копчето надолу, па нагоре
7	Приказ со прозорот за дијалог

Косење

► Не оставајте деца да се возат на уредот.

► Притиснете го Стоп-копчето на косачката пред да ја кренете. Секогаш кревајте го уредот за рачката. (види слика 4)

После успешно стартување, можете или веднаш да ја вклучите косачката со притискање Now mow «Коси веднаш», или да чекате до следното закажано косење, како што е испрограмирано во Bosch AUTO Calendar Function (доколку е претходно подесено).

Исто така можете да косите и по ваш распоред.

Овде е дадено предвиденото време на работа за комплетно косење на тревникот. Ве молиме имајте предвид дека времето на работа може да варира, во зависност од текстурата на тревата и бројот на објекти на тревникот.

100 m ²	4,5 ч
350 m ²	12 ч
400 m ²	14 ч

294 | Македонски

Наместете распоред со чести повторувања. Ова ќе резултира со добри резултати на косење, батеријата ќе трае подолго и ќе избегнете остатоци од косење на тревата.

Се препорачува првото косење во сезоната да го извршите со обична косачка (ако делот од тревата којшто треба да се ископи е поголем од 5 mm).

Напомена: Сечилниот систем е дизајниран за косење ниска трава (3 – 5 mm). Остатоките од косењето можат да останат на тревата како фертлизатор.

Висината на косење на Индего може да биде подесена на 30, 40 и 50 mm. Притиснете го копчето еднаш за подесување на висината еднаш за да изберете 40 mm, два пати за да изберете 30 mm, и притиснете го копчето за ресетирање на висината на косење (↵) за да се вратите на висина од 50 mm. (види слика 5).

Напомена: Првите недели наместете ја висината на косење на 50 mm, за да не ја исечете граничната жица. Подоцна, тревата ќе ја прекрие жицата.

Кога косењето почнува

- уредот работи на модул **«Рачно»** се додека целата површина на тревникот не е искошена или додека не се притисне стоп-копчето. Косењето се прекинува само за полнење на батеријата.
- уредот работи непрекинато на програм **«Календар»** модул или според AUTO Calendar Function во одредено време. Косењето се прекинува само за полнење на батеријата. За да го сопрете косењето пред крај на терминот, притиснете го стоп-копчето или испратете ја косачката на базна станица. Ако тревата е искошена пред да се заврши терминот за косење, уредот ќе се врати на базната станица.

Мени-навигација

Следните табели објаснуваат различни точки во менито:

Подесување	Подмени 1	Подмени 2	Објаснување
			Индего почнува да коси во модул Мануелно додека со притискање на соодветно копче почнува косење со
Коси веднаш			

*Само за Индего 350/400 (на располагање преку апликацијата за Connect Модул)

Сензори**Уредот ги има следните сензори:**

- Сензор **за кревање** кој ги активира и деактивира сечилата при кревање на уредот.
- Сензор **за превртување** кој се активира ако уредот се преврти и сечилата се нагоре и ги гаси сечилата.
- Сензор **за блокади** кој детектира препреки/предмети на патот на уредот и ја менува насоката.
- Сензор **за косини** кој се активира ако уредот дојде до косина од 45°.

Ако се активира некој сензор, на пример оној за кревање, на дисплејот ќе се појави порака: «крени».

Полнење на батеријата









Уредот има дел за мерење на температурата, што овозможува полнење само на температура меѓу 5 °C und 45 °C.

Секогаш кога уредот ќе се најде на базната станица, батеријата ќе се полни.

Приложена е литиум-јонска батерија. За да го искористите целиот капацитет на батеријата, пред првата употреба на уредот батеријата наполнете ја до крај.

Литиум-јонските батерии може да се наполнат во секое време, без да се намали нивниот рок на употреба. Прекилот при полнењето не и наштетува на батеријата.

При слаба или празна батерија уредот ќе застане поради заштита: Сечилата нема да работат.

Подесување	Подмени 1	Подмени 2	Објаснување
 Календар	Bosch Auto *	Одберете го бројот на комплетни косења во неделата Одберете го денот во неделата	Функцијата Bosch AUTO Calendar Function се прилагодува на големината на тревникот. Со функцијата AUTO Calendar Function можни се следните подесувања: – Број на комплетните косења неделно (1 до 3) и – Денови во неделата кога се коси (на пример, сите освен недела)
	Распоред	Уреди (актуелен ден) Не коси	Внесете распоред на косење со одбирање на деновите за косење и терминот за косење (најмногу 2 дневно). Избришете го актуелниот термин за косење за избраниот ден На дисплејот ќе се прикаже бројот на целосни косења во неделата за избраните денови и термини
	Исклучено/Рачно		Изберете ја оваа опција ако распоредот не треба да биде дефиниран. Индего ќе почне да коси со активирање на опцијата «Коси веднаш» (или преку апликацијата за Connect Модули)
 Поставки	 Безбедност	Автом. заклуч. Вклучено	Потребен е пин-код за реактивација, после автоблокада и безбедносно самоисклучување.
		Исклучено	Овие копчиња се секогаш активни
		Промена на ЛОЗ.	За да го смените пин-кодот, потребно е да го внесете валидниот код.
		Аларм Вклучено Исклучено	Активирај го алармот Алармот е деактивиран и нема да се огласи
 Датум и време			Измена на часот и датумот
 Јазик			Смена на јазикот на дисплејот
 Инфо	Статус на систем		Дава информации за јачината на сигналот на конекцијата, статус на полнење на батеријата, системски информации, информации за употребата и време на полнење на косачката
	Евид. на грешка		Историја на грешки на косачката
 Напредно	ID на жица		ID-то на жицата се менува при можни интерференции во близина
	Сост. на косилка		Изберете од: неравно, нормално и лизгаво. Со тоа се менува осетливоста на сензорите за тлото.
	Прем. на коп.		Го брише постоечкиот план на косење
	Рес. на фаб. вр.		При ресет на уредот кон фабричките поставки, се губат сите лични подесувања (освен пин-кодот). После ресетувањето кон фабрички поставки, уредот мора повторно да ја мапира градината.
 Алатки	Ниво		Дава информации за нагибот на уредот врз земјата. Ако уредот се наоѓа на базата а точката е вон мрежата на достапност, треба да се најде нова позиција во иста равнина.
	Сигнал на жица		Сигналот од жицата е детектиран.

*Само за Идео 350/400 (на располагање преку апликацијата за Connect Модул)

296 | Македонски

Отстранување грешки

Онлајн поддршка



<http://www.bosch-indego.com>



Проблем	Можна причина	Решение
Сијаличката на станицата за полнење трепка	Граничната жица е прекината, предолга или прекратка. Жицата не е поврзана и косачката не е на базната станица	Проверете да не е прекината жицата и да е во должина меѓу 20 и 250 метри. Потоа исклучете го уредот од струја, па вклучете го повторно. Следете ги упатствата за вклучување на косачката приложени во упатството за инсталирање на косачката.
Јаки вибрации/бучава	Лабава навртка/-завртка Продолжниот кабел е оштетен	Олабавете ја завртката на сечилото со алат за 2,5 Nm Заменете го сечилото
Уредот не е добро налегнат	Граничната жица не е добро поврзана со базната станица. Граничната жица е во близина на извор на пречки	Следете ги упатствата за спржување на живата во упатството за инсталирање на косачката. Обезбедете доволно растојание меѓу граничната жица и изворот на пречки (са. 1 m) Променете го ID-то граничната жица во менито
Косачката не работи	Прекинувачот е исклучен	Извадете ја косачката од базната станица, вклучете го дисконекторот и вратете ја косачката на базната станица (внимавајте базната станица да е вклучена – сијаличката свети црвено) Притиснете го копчето за да се осветли дисплејот. Внесете го четирицифрениот пин-код за да ја активирате косачката
	Можно запушување	Секогаш прво исклучете го прекинувачот, потоа проверете под косачката и по потреба отстранете ги пречките (секогаш носете заштитни ракавици)
	Батеријата не е сосем полна	Ставете ја косачката на базната станица да се наполни батеријата. Базната станица мора да биде вклучена.
	Тревата е превисока	Пред употреба на Индего, исковете ја тревата на околу 40 mm. Подигнете ги сечилата
	Батеријата е премногу топла/ладна	Оставете ја косачката да се олади/загрее или не оставајте ја базната станица на директно сонце. Косачката работи на внатрешна температура на батеријата меѓу 5 °C – 45 °C.
	Граничната жица е во близина на извор на пречки	Погрижете се да има доволно растојание меѓу граничната жица и изворот на пречки (са. 1 m) Променете го ID-то на граничната жица во менито

Проблем	Можна причина	Решение
Уредот нема функција на полнење	Батеријата е премногу топла/ладна	Оставете ја косачката да се олади/загрее или не оставајте ја базната станица на директно сонце. Косачката работи на внатрешна температура на батеријата меѓу 5 °C – 45 °C.
	Базната станица не е вклучена	Вклучете ја базната станица на струја. Ако базната станица не стартува, контактирајте ја Бош сервисната служба.
Тревата наместа не е искосена	На косачката и е потребно повеќе место за движење и косење/премногу предмети во блиската околина	За да го искосите целиот тревник, пуштете ја косачката да потполно искоси три пати
	Терминот е прекраток за дадената големина на тревникот	Продолжете го терминот или користете ја функцијата Bosch AUTO Calendar Function
	Растојанието меѓу граничната жица е премало	Внимавајте растојанието меѓу граничната жица и индивидуалните предмети да биде најмалку 75 cm Одржувајте околу 75 cm растојание меѓу граничната жица и другите предмети, како и кај граничната жица на аглите
	Подлогата за косење е неравна	Во менито изберете неравна подлога за косење. Следете ги упатствата за инсталацијата – за израмнување на тревници/отстранување на бранови земја/изравнување на области со гранична жица
	Тревата е превисока	Пред употреба на Индего, искосете ја тревата на околу 40 mm. Подигнете ги сечилата
	Премногу стрмни косини на тревникот	Осигурајте се дека косачката работи само на косини до 15 степени.
	Водена/влажна трева	Не користете ја косачката во лоши временски услови
	Премногу предмети во градината	Отстранете ги предметите/пречките во градината или заградете ги со граничната жица
Уредот се заглавува во градината	Метален објект во градината или покрај неа	Следете ги упатствата за предмети во упатството за инсталирање на косачката.
	Водена/влажна трева	Не користете ја косачката во лоши временски услови
Уредот несакајќи коси цвеќиња и слично во градината или прегазува одредени предмети	Предмети/пречките не се заградени	Отстранете ги предметите/пречките во градината или заградете ги со граничната жица
	Предметите/пречките се пониски од 5 cm и не се заградени	Означете ги препреките со граничната жица со 30 cm растојание или отстранете ги предметите / пречките
Уредот изгледа како да коси нелогично	Логиката на системот на косење зависи од условите во градината (на пример косачката оди до најблиската неискосена површина наместо до последната искосена точка)	Видете го упатството за инсталација за повеќе информации Ако некоја површина не е искосена или косачката често повторува патеки: Повторно мапирајте ја градината
	Косачката не се движи секогаш во права линија меѓу одредени површини	Не е потребна помош
	Граничната жица се вкрстува со оградата на некој предмет	Проверете дали граничната жица е поставена во правец на стрелките на часовникот околу предметите Проверете ја инсталацијата

298 | Македонски

Проблем	Можна причина	Решение
Граничната жица постојано се сече	Жицата меѓу столбовите не е доволно затегната ж Растојанието меѓу столбовите е поголемо од 75 cm.	Затегнете ја жицата и осигурајте се дека растојанието меѓу столбовите е најмногу 75 cm. Користете го алатот за прицврстување на жицата за да го поправите спојот. Не прегазувајте ја граничната жица со косачка или култиватор.
Уредот остава неизедначено искосена површина/лош квалитет на косење	Висината на косење е премногу ниска	Подигнете ги сечилата
	На косачката и требаат повеќе патеки за да коси градината	За да го искосите целиот тревник, пуштете ја косачката да потполно искоси три пати
	Сечилото е тапо	Наоштрете го сечилото или заменете го (препорака за секоја сезона)
Можно запушување	Секогаш прво исклучете го прекинувачот, потоа проверете под косачката и по потреба отстранете ги пречките (секогаш носете заштитни ракавици)	
Полнењето не е можно	Контактите за полнење се кородирани	Исчистете ги контактите
Граничната жица не е препознаена	Клемите на жицата се кородирани	Извадете ја изолацијата на жицата за воспоставување правилен контакт
Копчето за висина на косењето се заглавува	Можно запушување	Секогаш прво исклучете го прекинувачот, потоа проверете под косачката и по потреба отстранете ги пречките (секогаш носете заштитни ракавици)

Сервисна служба и совети при користење

www.bosch-garden.com

Секогаш при кореспонденција или нарачка на резервни делови наведете го десетцифрениот сервиски број што се наоѓа на натписната плочка.

Секогаш кога е потребно, испратете ја роботската косачка и полначот заедно во Бош сервисен центар.

Како додаток, потребна е софтверската верзија на Вашиот уред (види «Мени > Подесувања > Системски-Подесувања > Информации»).

Македонија

Д.Д.Електрис

Сава Ковачевиќ 47Њ, број 3

1000 Скопје

Е-пошта: dimce.dimcev@servis-bosch.mk

Интернет: www.servis-bosch.mk

Тел./факс: 02/ 246 76 10

Моб.: 070 595 888

Транспорт

Литиум-јонските батерии подлежат на барањата на Законот за опасни материјали. Батериите може да се транспортираат само од страна на корисникот, без потреба од дополнителни квалификации.

При пренос на истите од страна на трети лица (на пр. воздушен транспорт или шпедиција) неопходно е да се внимава на специјалните напомени на амбалажата и ознаките. Во таков случај, при подготовката на пратката мора да се повика експерт за опасни супстанции.

Отстранување

Не фрлајте ја косачката со комуналниот отпад!

Само за земји во рамки на ЕУ



Според Европската директива 2012/19/EU електричната и електронската опрема што веќе не е употреблива, како и според Европската директива 2006/66/ЕС неисправните и потрошените акумулатори и батерии мора да се собираат одвоено од комуналниот отпад и да се одлагаат на начин што не е штетен по околината.

- ▶ **Вградените батерии можат да бидат отстранети само за фрлање.** Со отворање на куќиштето, уредот може да се оштети.
- ▶ **Вградените батерии смеат да се вадат за депонирање само во кориснички сервис.**

Батерии:

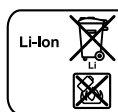

Литиум-јонска:

Прочитајте ги упатствата во поглавието «Транспорт».

Се задржува правото на промена.

Srpski

Puno se zahvaljujemo, što ste se odlučili za Indego Roboter za košenje.
Pročitajte molimo sledeća uputstva za sigurnost, pre nego što instalirate Indego.

Sigurnosna uputstva

Pažnja! Pročitajte pažljivo sledeća uputstva. Upoznajte se sa elementima za rad i propisnom upotrebom baštenskog uređaja. Molimo sačuvajte sigurno uputstvo za rad za kasniju upotrebu.

Objašnjenja simbola na baštenskom uređaju



Opšte uputstvo o opasnosti. Uverite se da kroz baštenski uređaj nisu blokirani neki izlazi ili zatvoreni.



Opomena: Čitajte radno uputstvo pre nego što pustite u rad baštenski uređaj.



Opomena: Aktivirajte prekidač, pre nego što izvedete radove na baštenskom uređaju ili pre nego ga podignete.



Oprez: Ne dodirujte rotirajuće noževe. Noževi su oštri. Čuvajte se da ne izgubite prste na nogama i rukama.



Sačekajte da se svi delovi baštenskog uređaja zaustave pre nego što ih dodirnete.

Noževi nakon isključivanja baštenskog uređaja rotiraju još neko vreme i tako mogu da izazovu povrede.



Paziti da osobe koje stoje u blizini ne budu povređene usled odbačenih stranih tela.



Opomena: Održavajte sigurno rastojanje od baštenskog uređaja, kada on radi.



Ne vozite se na baštenskom uređaju.



Uređaj za punjenje je opremljen sa sigurnosnim transformatorom.

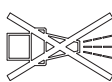

Ne upotrebljavajte za čišćenje baštenskog uređaja neki čistač visokog pritiska ili baštensko crevo.



Prekontrolišite da li je granička žica kompletno pričvršćena za pod, bez slobodnih žičanih omći. Oslobodjene omče mogu predstavljati opasnost od spoticanja.

Rad

- ▶ **Isključite pre svih radova na baštenskom uređaju (na primer održavanje, promena alata, itd), kao i za vreme transporta i čuvanja baštenski uređaj sa prekidačem.**
- ▶ Decu treba nadzirati i obezbediti, da se ne igraju sa baštenskim uređajem.
- ▶ Ne dozvolite deci, osobama sa ograničenim fizičkim, čulnim ili duhovnim sposobnostima ili nedostajućim iskustvom i/ili nedostajućim znanjem i/ili sa ovim uputstvima ne davati nikada baštenski uređaj da ga koriste osobe bez poverenja. Nacionalni propisi ograničavaju moguću starost radnika.

300 | Srpski

- ▶ Baštenski uređaj nemojte da koristite kada ste bos ili ako nosite sandale. Uvek nosite solidne cipele i dugačke pantalone.
- ▶ Kod loših vremenskih uslova posebno kod nadolazeće oluje ne radite sa kosačicom za utrinu.
- ▶ Vodite brigu kod rada sa baštenskim uređajem i kada mu se približite da imate ravnotežu i siguran stav, posebno na nizbrdicama i pri vlažnoj travi. Ne ispružajte se napred. Radite sa uređajem pažljivo i bez žurbe.
- ▶ Radnik ili korisnik je odgovoran za nesreće ili štete kod drugih ljudi ili na njihovoj imovini.
- ▶ Aktivirajte odmah crvenu Stopp-dirku, ako bi nastale pri radu baštenskog uređaja nekakve opasnosti.
- ▶ Uverite se u ispravnu instalaciju granične žice prema uputstvu za instaliranje.
- ▶ Kontrolišite redovno područje, na kojem se koristi baštenski uređaj i uklonite svo kamenje, štapove, žice i druge strane predmete.
- ▶ Ne postavljajte u radnom području nikakve mrežne kablove koji sprovode napon.
- ▶ Kontrolišite baštenski uređaj redovno da bi bili sigurni, da se nož, zavrtnji noža i uređaj za sečenje nisu izlizali ili oštetili. zamenite istrošeni nož i zavrtnje noža sa celom garniturom da bi izbegli debalans.
- ▶ Ne koristite baštenski uređaj nikada sa oštećenim zaštitnim poklopcima ili bez sigurnosnih uređaja.
- ▶ Vaše ruke i stopala ne stavljajte blizu ili ispod rotacionih delova.
- ▶ Nikada ne podižite odnosno nosite baštenski uređaj sa motorom u radu.
- ▶ Ne dopuštajte baštenskom uređaju da radi bez nadzora, ako znate, da se kućne životinje, deca ili osobe zadržavaju u neposrednoj blizini.
- ▶ Uključite baštenski uređaj prema uputstvu za rad i stojte na sigurnom rastojanje od rotirajućih delova.
- ▶ Ne radite sa baštenskim uređajem u isto vreme i sa usitnjivačem busenja. Zadajte neki vremenski plan, da bi obezbedili, da oba sistema ne rade istovremeno.
- ▶ Ako iz bilo kojeg razloga baštenski uređaj padne u vodu, uklonite ga iz vode i isključite ga pomoću prekidača. Ne uključujte baštenski uređaj već kontaktirajte Bosch servis.
- ▶ **Ne preduzimajte nikakve promene na baštenskom uređaju.** NedoVOLjene promene mogu oštetiti sigurnost Vašeg baštenskog uređaja i uticati na pojačane šumove i vibracije.

Isključite baštenski uređaj sa rastavljačem:

- pre odstranjivanja blokada,
- kada kontrolišete baštenski uređaj, čistite ili radite na njemu,
- pre lagerovanja,
- ako baštenski uređaj neuobičajeno vibrira (zaustaviti baštenski uređaj i odmah prekontrolisati),

- posle sudara sa nekim stranim predmetom. Prekontrolišite baštenski uređaj na oštećenja i kontaktirajte Bosch Servis zbog potrebnih popravki.

Održavanje

- ▶ **Nosite uvek baštenske rukavice, ako se bavite u području oštrih noževa ili radite.**
- ▶ **Isključite pre svih radova na baštenskom uređaju isti sa rastavljačem.**
- ▶ **Pre svih radova na uređaju za punjenje ili uređaju za snabdevanje strujom izvučite mrežni utikač iz utičnice.**

Čistite spoljašnost baštenskog uređaja temeljno sa nekom mekom četkom i krpom. **Ne koristite vodu ili sredstva za rastvaranje ili polimere.** Uklanjajte nahvatanu travu i naslage, posebno sa proreza za ventilaciju.

Okrenite baštenski uređaj sa donjom stranom na gore i čistite područja noža. Koristite neku čvrstu četku ili šaber, da bi uklonili nahvatanu isečenu travu. (pogledajte sliku A)

Noževi se mogu okretati. (pogledajte sliku B)

- ▶ Pazite da sve navrtke, klinovi i zavrtnji budu dobro učvršćeni da bi se obezbedilo sigurno radno stanje baštenskog uređaja. (pogledajte sliku B)
- ▶ Pregledajte baštenski uređaj redovno i zamenjujte radi Vaše sigurnosti istrošene i oštećene delove.

- ▶ Pazite na to, da se upotrebljavaju samo Bosch rezervni delovi.
- ▶ Zamenjujte pri potrebi noževa i zavrtnje u celoj garnituri.

Čuvanje zimi i transport

- ▶ **Isključite robot za košenje preko rastavljača.**
- ▶ Indego je spreman za rad na temperaturama između 5 °C i 45 °C. Čuvajte Indego i uređaj za punjenje u zimskoj sezoni, kada temperature padnu stalno ispod 5 °C, da budu nedostupni za decu na nekom sigurnom i suvom mestu.

Ne stavljajte neke druge predmete na kosačicu ili uređaj za punjenje.

Kada Indego transportujete na duža rastojanja, koristite najbolje originalno pakovanje.

Baštenski uređaj se može čuvati i u Indego 400 tašni za čuvanje.

- ▶ Čuvajte baštenski uređaj samo u području temperature od – 20 °C i 50 °C. Ne ostavljajte baštenski uređaj na primer na leto u automobilu.

USB

- ▶ Baštenski uređaj raspolaže sa jednim USB-mestom preseka, koji se može isključivo upotrebiti za Softwareupdates. Koristite samo dozvoljene USB originalne stikove (delove) i dozvoljene USB org OTH-kablove.
- ▶ **Ne koristite USB mesto preseka za ostale svrhe. Ne priključujte neke eksterne uređaje.**

Opasnosti usled akumulatora

- ▶ Punjenje sme da se vrši u uređaju za punjenje koji je dozvolio Bosch.
- ▶ Indego radi između 5 °C i 45 °C. Ako se temperatura akumulatora nalazi izvan ovoga područja, pokazuje Indego obaveštenje i ne napušta baznu stanicu. U radu indego će se vratiti nazad baznoj stanici ili otače na mesto da stoji.
- ▶ Izbegavajte kontakt sa bašenskim uređajem, ako u nekom posebnom slučaju izlazi tečnost iz akumulatora. Kontaktirajte lekara ako dodjete u dodir sa ovom tečnošću.
- ▶ Ako se akumulator ošteti, može tečnost izaći napolje i ovlažiti okolne delove. Ispitajte odgovarajuće delove i kontaktirajte Bosch Servis.
- ▶ **Otvorite baštenski uređaj a akumulator koji je unutra ne otvarajte.** Postoji opasnost kratkog spolja kao i električnog udara.
- ▶ **Zaštitite baštenski uređaj od vatre.** Postoji opasnost od eksplozije akumulatora. Kod požara ili eksplozije akumulatora, kontaktirajte službu za nevolju.
- ▶ **Pri oštećenju i nestručnom korišćenju baštenskog uređaja mogu izlaziti isparenja iz akumulatora. Dovedite sveži vazduh i potražite lekara ako ima tegoba.** Isparenja mogu nadražiti disajne puteve.

Sigurnosna uputstva za uređaj za punjenje i uređaj za snabdevanjem strujom

- ▶ **Upotrebljavajte za punjenje kosačice samo originalnu Bosch bazni uređaj i mrežni kabl.** Inače postoji opasnost od eksplozije i požara.
- ▶ **Kontrolišite redovno bazni uređaj, mrežni kabl, kabl i utikač. Odvojite kod oštećenja ili starosti bazni uređaj ili mrežni deo kao mrežni deo sa strujom i nekoristite ih. Ne otvarajte bazni uređaj ili mrežni deo sami. Neka se popravka samo obavlja od stručnog Bosch osoblja i samo sa originalnim rezervnim delovima.** Oštećenje na uređaju za punjenje, mrežnom delu, kابلu ili utikaču povećava rizik od električnog udara.
- ▶ **Ne radite sa uređajem za punjenje i uređajem za snabdevanje strujom na lako zapaljivoj podlozi (na primer papiru, tekstu itd.) odnosno u zapaljivoj okolini.** Zbog zagrevanja uređaja za punjenje i uređaja za snabdevanje strujom koje nastaje pri punjenju postoji opasnost od požara.
- ▶ **Nadzirite decu.** Time se obezbedjuje, da se deca ne igraju sa uređajem za punjenje, uređajem za snabdevanje strujom ili baštenskim uređajem.
- ▶ Napon strujnog izvora mora biti usaglašen sa podacima na uređaju za snabdevanje strujom.





- ▶ Preporučujemo mrežni deo samo priključen na utičnicu koja je osigurana preko jednog FI-zaštitnog prekiča i struje kvara. Prekontrolišite funkciju FI-zaštitnog prekidača redovno.
- ▶ Mrežni kabl mora redovno da se kontroliše dali nije oštećen.
- ▶ Razdvojte u slučaju poplava baznog dela mrežni deo od strujne mreže i kontaktirajte Bosch servis.
- ▶ Ne dodirujte nikada mrežni urikač ili druge utikače sa vlažnim rukama.
- ▶ Ne gazite priključni vod, gnječite ili vucite pošto bi se mogao oštetiti. Zaštitite kablove od toplote, ulja i oštih ivica.

Uredjaj za snabdevanje strujom je radi sigurnosti zaštitno izoliran i ne treba uzemljenje. Radni napon iznosi 230 V AC, 50 Hz (za zemlje van EU 220 V, 240 V zavisno od izvodjenja). Informacije možete dobiti kod Vašeg stručnog Bosch servisa.

U slučajevima sumnje pitajte nekog izučenog električara ili sledeći Bosch servis- predstavništvo.

Simboli

Sledeći simboli su važni za čitanje i shvatanje uputstva za upotrebu. Zapamtite simbole i njihovo značenje. Pravilna interpretacija simbola Vam pomaže da baštenski uredaj koristite bolje i bezbednije.

Simbol	Značenje
	Nosite zaštitne rukavice
	Dozvoljena radnja
	Zabranjeno rukovanje
	Pribor/rezervni delovi

Upotreba prema svrsi

Baštenski uredjaj je određen za to, da bi u privatnom području kosili travu.

Ne upotrebljavajte robot za košenje u unutrašnjim prostorijama.

Ne upotrebljavajte robot za košenje za druge svrhe, povećava se opasnost od nesreća i mogućih oštećenja baštenskog uredjaja. Ne pokušavajte da robot za košenje promenite, pošto ovo može uticati na izazivanje nesreća ili moguća oštećenja baštenskog uredjaja.

Tehnički podaci

Automatska kosačica za utrinu	SI- jedinice	Indego 350	Indego 400	Indego 350 Connect	Indego 400 Connect
Broj predmeta		3 600 HB0 0..	3 600 HB0 0..	3 600 HB0 1..	3 600 HB0 1..
Širina presecanja	cm	19	19	19	19
Visina sečenja	mm	30 – 50	30 – 50	30 – 50	30 – 50
Viseći ugao (maks.)	°	15	15	15	15
Veličina radne površine					
– maksimal	m ²	350	400	350	400
– minimalno	m ²	20	20	20	20
– pro Akku-punjenju do*	m ²	35	35	35	35
Težina	kg	8	8	8	8
Vrsta zaštite		IPX4	IPX4	IPX4	IPX4

Serijski broj

vidi tipsku tablicu na baštenskom uredaju

*zavisno od visine preseka, osobina trave i vlage

**Interno Akku-Temperaturno područje

Podaci važe za nominalne napone [U] od 230 V. Kod napona koji odstupaju i izvodjenja specifičnih za zemlje mogu ovi podaci varirati.

304 | Srpski

Automatska kosačica za utrinu	SI- jedinice	Indego 350	Indego 400	Indego 350 Connect	Indego 400 Connect
Akku		Li-joni	Li-joni	Li-joni	Li-joni
Nominalni napon	VDC	18	18	18	18
Kapacitet	Ah	2,5	2,5	2,5	2,5
Broj akumulatorskih ćelija		5	5	5	5
Radno vreme-prosečno*	min	30	30	30	30
Akku-vreme punjenja (maks.)	min	45	45	45	45
Granična žica					
Granična žica					
– zajedno isporučen kabel	m	100	125	100	125
– instalirana dužina, min.	m	20	20	20	20
– instalirana dužina, maks.	m	250	250	250	250
Uredjaj za punjenje					
Broj predmeta		F 016 L68 963	F 016 L68 963	F 016 L68 963	F 016 L68 963
Ulazni napon	VDC	24	24	24	24
Potrošnja struje punjenje/ granična žica je uključena	W	55/12	55/12	55/12	55/12
Struja punjenja (do)	A	2,3	2,3	2,3	2,3
Dozvoljeno područje temperature punjenja **	°C	5 – 45	5 – 45	5 – 45	5 – 45
Težina	kg	1,65	1,65	1,65	1,65
Vrsta zaštite		IPX4	IPX4	IPX4	IPX4
Uredjaj za snabdevanje strujom					
Broj predmeta					
Švajcarska a		F 016 L69 439	F 016 L69 439	F 016 L69 439	F 016 L69 439
Engleska		F 016 L69 437	F 016 L69 437	F 016 L69 437	F 016 L69 437
Ostatak Evrope		F 016 L69 170	F 016 L69 170	F 016 L69 170	F 016 L69 170
Južna Koreja		F 016 L69 441	F 016 L69 441	F 016 L69 441	F 016 L69 441
Ulazni napon (naizmenični napon)	V	220 – 240	220 – 240	220 – 240	220 – 240
Klasa zaštite		□ /II	□ /II	□ /II	□ /II
Frekvencija	Hz	50/60	50/60	50/60	50/60
Izlazni napon (jednosmerni napon)	V	24	24	24	24
Vrsta zaštite		IPX7	IPX7	IPX7	IPX7
Težina	kg	0,8	0,8	0,8	0,8

*zavisno od visine preseka, osobina trave i vlage

**Interno Akku-Temperaturno područje

Podaci važe za nominalne napone [U] od 230 V. Kod napona koji odstupaju i izvođenja specifičnih za zemlje mogu ovi podaci varirati.

Informacije o šumovima/vibracijama

Vrednosti emisije šumova se određuju u skladu sa EN 50636-2-107.

A-vrednovan nivo šumova uređaja iznosi tipično:
Nivo snage zvuka 61 dB(A). Nesigurnost K = 2 dB.**Objašnjenje slika za instalaciju
(Pogledajte slike 3 – 7)**

Cilj rukovanja	Slika	Strana
Obim isporuke/raspakivanje baštenskog uređaja	1	4
Produžavanje granične žice	2	5
Postavljanje granične žice oko novog internog objekta	3	5

Cilj rukovanja	Slika	Strana
Podići i nositi baštenski uređaj	4	6
Podesiti visinu sečenja	5	6
Čišćenje	A	7
Održavanje	B	7

Instalacija

Sa sledećim QR-codom možete posmatrati video o instalaciji Indega sa www.bosch-indego.com. Držite se alternativno uputstva za instalaciju koje je isporučeno sa proizvodom.



Uputstvo: Uređaj za punjenje mora da se pozicionira na nekoj od spoljnih ivica površine livade na graničnij žici. On ne može da stoji na strani neke šupe ili kućice za uređaj, koji stoje kao ostrvo unutar površine livade.

Uputstvo: Maksimalno rastojanje između granične žice i Indega unutar područja košenja nesme prekoračiti 16 m.

Ograničiti objekte koji se u zemlji nalaze dublje od 5 cm kao na primer potočići, aleje sa cvećem, itd u pravcu kazaljke na satu oko objekta.

Uputstvo: Dodatna granična žica može se priključiti sa jednom spojnicom. (pogledajte sliku 2–3)
Granična žica se može produžiti na dužinu od maksimalno 250 m.

Postavite graničnu žicu do 5 cm duboko u zemlju, ako želite svoj busen da obradite ili grabuljate. Izbegavajte područje granične žice.

Izbegavajte kod postavljanja granične žice ugao ispod 45°. Ovo može loše uticati na učinak.

Pokazivanje

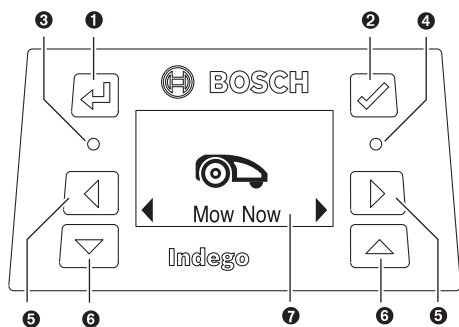

Simbol	Značenje
1	Taster nazad
2	Taster za potvrdu
3	Crveni LED kod: Greške baštenskog uređaja
4	Zeleni LED kod: Baštenski uređaj je aktivan Zeleni LED iz: Baštenski uređaj nije aktivan i Vaš PIN-cod sa četiri mesta potreban je za aktiviranje baštenskog uređaja. Ili, baštenski uređaj nije povezana uređajem za punjenje, rastavljač mora biti uključen i Vaš PIN-code sa četiri mesta je potreban za aktiviranje kosilice.
5	Taster u levo, u desno
6	Taster na dole, na gore
7	Pokazivanje sa dijagonalnim prozorom.

Košenje

- ▶ **Ne dopuštajte deci da se voze na baštenskom uređaju.**
- ▶ **Pritisnite stop taster na kosačici pre podizanja. Dižite baštenski uređaj uvek za dištu. (pogledajte sliku 4)**

Posle uspešne pripreme možete ili odmah početi sa košenjem aktiviranjem „Kosi sada“, ili čekajte sledeću po planu fazu košenja, prema programiranju od strane Bosch Auto-Calendar Funktion (uz uslov prethodnog podešavanja).

Možete utvrditi i vremenski plan košenja prema Vašoj zamisli.

Približno vreme rada za potpuno memorisanje baštre je ovde navedeno. Molimo obratite pažnju, da vreme rada varira, zavisno o osobina trave i broja objekata na površini trave.

100 m ²	4,5 h
350 m ²	12 h
400 m ²	14 h

Utvrđte vremenski plan sa češćim ponavljanjima. Na taj način postićete dobre rezultate košenja, punjenje akumulatora traje duže i izbegavate pokošeni materijal na utrini.

Preporučuje se, da Vi pre instaliranja i pre prvog košenja nove sezone (kada je otkos trave duži od 5 mm) kosite svojui travu sa uobičajenom kosačicom za travu.

Uputstvo: Sistem noževa Indego je konstruisan za košenje kratke trave (3 – 5 mm). Pokošeni materijal može da ostane da leži kao mleko za djubrenje utrine.

Visina sečenja Indego može da se podesi na 30, 40 i 50 mm. Pritisnite taster za visinu sečenja jednom na 40 mm, dva puta na 30 mm i taster za Reset visine sečenja vratite nazad do 50 mm (pogledajte sliku 5).

Uputstvo: Podesite za vreme prve nedelje visinu sečenja na 50 mm, da bi graničnu žicu sačuvali (da je nebi presekli). Potom se otkriva žica sa travom.

306 | Srpski

Kada je počelo košenje

- Ako baštenski uređaj radi u modusu „**Ručno**“ toliko dugo dok se ne pokosi površina za košenje ili dok se stop taster ne pritisne. Košenje se prekida samo radi punjenja akumulatora.
- Ako baštenski uređaj radi neprekidno u programiranom „**Kalendar**“ Modusu ili pomoću Bosch AUTO Calendar-Funktion unutar određenog vremena. Košenje se prekida samo za punjenje akumulatora. Da bi prekinuli košenje pre kraja određenog vremena, pritisnite Stop taster ili pošaljite kosilicu u bazni uređaj. Ako je površina sa travom pokošena pre isteka određenog vremena, vraća se baštenski uređaj nazad u bazni uređaj.

Senzori**Baštenski uređaj poseduje sledeće senzore:**

- **Senzor za podizanje** se aktivira i isključuje pogon i nož, kada se podigne baštenski uređaj.
- **Preskočni senzor** prepoznaje, kada baštenski uređaj leži sa donjom stranom gore i isključuje pogon i nož.
- **Senzor za blokadu** prepoznaje kod dodirivanja predmeta/ smetnje u širini traga i traži promenu pravca.
- **Senzor za nagib** se aktivira, ako baštenski uređaj dostiže ugao od 45°.

Ako se aktivira jedan od senzora, na primer senzor za dizanje, pojavljuje se na displeju javljanje dizanja uvis.

Punjenje baterije

Akumulator je opremljen sa kontrolom temperature, koji dozvoljava punjenje samo pri jednoj internoj temperaturi akumulatora u području između 5 °C i 45 °C.

Uvek kada se kosilica nalazi u baznom uređaju, puni se akumulator.



Li-Ionen-Akumulator se isporučuje delimično napunjen. Da bi dobili puni kapacitet akumulatora, morate dopuniti baštenski uređaj pre prve upotrebe u uređaju za punjenje.

Li-jonski akumulator može da se puni u svako doba, a da ne skraćujemo životni vek. Prekidanje radnje punjenja ne šteti akumulatoru.







Kod akumulatora koji je postao prazan ili se ispraznio isključuje se baštenski uređaj preko zaštitne veze. Noževi se više ne pokreću.

Meni - Navigacija

Sledeće tabele objašnjavaju razne Meni-tačke.

Podešavanja	Podmeni 1	Podmeni 2	Objašnjenje
 Kosi sada			Indego počinje košenje u Modusu Manuell Pritiskivanjem aktiviranja tastera počinje kosilica da kosi.
 Kalendar	Bosch Auto *	Obradite broj punih rezova za nedelju dana Obradite dan u nedelji.	Bosch AUTO Calendar Function prilagodjava se veličini trave. Sa AUTO Calendar Function moguća su sledeća podešavanja. - Broj punih rezova -košenja u toku nedelje (1 do 3) i - Dani košenja u nedelji (na primer da bi isključili nedelju).
	Vremenski plan	Promena (aktuelni dan) Ne kosi	Programirajte jedan vremenski plan za košenje podešavanjem pojedinih dana košenja i određenog vremena (do 2x dan). Izbrišite aktuelno određeno vreme za izabrani dan. Na displeju se prikazuje broj punih košenja u nedelji za izabrane dane i vreme.
	Isključiti/ručno		Birajte opciju ako ne treba da se pravi vremenski plan. Indego počinje košenje samo aktiviranjem sadašnjeg košenja (ili preko App za vezane modele).

* samo za Indego 350/400 (raspoloživ App za Connect Modelle)

Podešavanja	Podmeni 1	Podmeni 2	Objašnjenje
 Podešavanje	 Bezbednost	Automat. zaklju. Uključi	PIN-Code je potreban za reaktiviranje posle autolocka i sigurnosnog isključivanja. Ovi tasteri su uvek aktivni
		Isključi	
		PIN promena	Promena PIN-coda traži tek zadavanje važećeg PIN coda.
		Alarm Uključi Isključi	Aktivirajte Alarm Alarm je deaktiviran i ne čuje se ton
	 Datum i vreme		Promena sati i datuma
	 Jezik		Promena jezika na displeju
	 Informacije	Status sistema	Daje Informacije o jačini veznog signala. Akku-stanje punjenja, Sistemske informacije i rad i trajanje punjenja kosilice.
Dnevnik grešaka		Istorija greški kosilice	
	 Napredno	Žica ID	Promenite graničnu žicu ID kod mogućih kvarova u blizini.
Stanje travnjaka		Birajte između neravnina, normalog u kliznog terena. Menjajte osetljivost senzora za zemlju zavisno od izabranog stanja tla.	
Novo mapiranje		Briše aktuelni plan košenja.	
	 Alati	Fabričko podeš.	Reset baštenskog uređaja briše fabričko podešavanje i sva lična podešavanja (osim PIN). Posle resetovanja na fabričko podešavanje mora baštenski uređaj ponovo da kartira baštu.
Nivo		Daje informacij o uglu tla baštenskog uređaja. Ako se baštenski uređaj nalazi u bazi i tačka je izvan nove pozicije, birajte novu poziciju na ravnom mestu.	
Signal žice		Signal granične žice se prepoznaje.	

* samo za Indego 350/400 (raspoloživ App za Connect Modelle)

308 | Srpski

Traženje grešaka

Online Support



<http://www.bosch-indego.com>



Simptomi	Mogući uzroci	Pomoć
LED na uređaju za punjenje treperi	Granična žica je prekinuta, predugačka ili prekratka. Žica nije povezana i kosačica nije u baznom uređaju.	Prekontrolišite da li granična žica nije prekinuta i da li je dužina između 20 i 250 m. Potom ponovo isključiti snabdevanje naponom i ponovo uključiti. Držite se saveta u uputstvu za instaliranje da bi spremili kosačicu.
Jake vibracije/ šumovi	Odpušteni navrtka/zavrtnaj noža	Stegnite navrtku i zavrtnaj noža sa jednim obrtnim momentom od 2,5 Nm.
	Nož je oštećen	Promena noža
Baštenski uređaj nije složen pouzdano.	Granična žica nije tačno nameštena na baznom uređaju.	Držite se saveta u uputstvu za instaliranje i nameštanja žice.
	Granična žica u blizini izvora kvara	Održati dovoljno rastojanja između granične žice i izvora kvara (ca. 1 m) Promenite graničnu žicu -ID u meniju
Baštenski uređaj ne radi	Rastavljač nije uključen	Uklonite kosačicu iz baznog uređaja, uključite rastavljač i stavite kosačicu ponovo u bazni uređaj (pazite pritom da u baznom uređaju LED svetli zeleno). Pritisnite taster za potvrdu da bi zasijao displej. Zadajte sada svoj PIN-Code od četiri mesta radi aktiviranja kosilice.
	Moguće je začepljenje	Najpre isključite rastavljač, potom ispitajte područje ispod kosačice i uklonite blokade po potrebi. (uvek nosite zaštitne rukavice za rad u bašti)
	Aku-baterija nije potpuno napunjena	Stavite kosačicu za punjenje akumulatora u bazni uređaj. Bazni uređaj mora da se uključi.
	Previsoka trava	Kosite travu pre korišćenja indego na najmanje 40 mm. Podesiti veću visinu košenja
	Aku-baterija je prehladna/pretopla	Ostavite kosačicu za se ohladi/zagreje ili stavite bazni uređaj na sunce samo ne direktno. Kosačica radi kada je interna temperatura akumulatora između 5 °C –45 °C.
	Granična žica blizu izvora da se pokvari.	Vodite brigu za dovoljno rastojanja između granične žice i izvora gde se kvari. (ca. 1 m). Promenite graničnu žicu - ID u meniju.
Baštenski uređaj bez funkcije punjenja.	Aku-baterija je prehladna/pretopla	Ostavite kosačicu za se ohladi/zagreje ili stavite bazni uređaj na sunce samo ne direktno. Kosačica radi kada je interna temperatura akumulatora između 5 °C –45 °C.
	Bazni uređaj nije uključen.	Uključite snabdevanje strujom baznog uređaja. Ako se bazni uređaj ne može uključiti, kontaktirajte Bosch servis.

Simptomi	Mogući uzroci	Pomoć
Utrina zbog mesta nije pokošena.	Kosačica treba više traka oko vrta da završi košenje. Suviše mnogo objekata u vrtu u bližoj okolini.	Za omogućavanje cele površine košenja neka kosačica kosi svoju travu 3 x
	Vremenski prozorčić je premali za veličinu utrine	Uvećajte potrebno vreme košenja ili upotrebjavajte Bosch AUTO Calendar - Function.
	Rastojanje između granične žice je suviše malo	Pazite na rastojanje od najmanje 75 cm između graničnih žica pojedinih baštenskih objekata. Držite najmanje 75 cm rastojanja između graničnih žica i baštenskih objekata i granične žice na ivicama trave.
	Džombasto stanje utrine	Izaberite neravnine u Meni - podlozi trave Držite se uputstava za instaliranje neravnina za travu (tlo) i izravnajte ih. Talase na tlu (zemlji) uklonite/područja sa graničnom žicom ograničite.
	Previsoka trava	Kosite travu pre korišćenja indego na najmanje 40 mm. Podesiti veću visinu košenja
	Nagib u bašti je suviše strm.	Uverite se da kosilica radi samo na nagibima sa 15 stepeni ili manje.
	Vlažna/mokra trava.	Ne radite sa kosilicom kod loših vremenskih uslova.
	Suviše mnogo baštenskih objekata u vrtu.	Uklonite objekte/smetnje unutar vrta ili ograničite ih sa graničnom živom.
Metalna konstrukcija ispod ili pored površine trave.	Držite se saveta u uputstvima za instaliranje objekata	
Baštenski uređaj ostaje u vrtu zaglavljn	Vlažna/mokra trava.	Ne radite sa kosilicom kod loših vremenskih uslova.
	Objekti/smetnje nisu ograničene	Uklonite objekte/smetnje unutar vrta ili ograničite ih sa graničnom živom.
Baštenski uređaj kosi bez obzira na cveće itd. u bašti ili prelazi preko određenih smetnji.	Objekti/smetnje sa manje od 5 cm visine nisu ograničene	Označite smetnju sa graničnom žicom sa jednim 30 cm rastojanjem ili uklonite objekte/smetnje.
Baštenski uređaj izgleda da kosi bez neke logike	Logični sistem košenja zavisi od uslova u vrtu (na primer kosilica ide do sledećeg nepokošenog područja umesto do poslednje pokošene tačke.	Pogledajte uputstvo za instaliranje za dalje informacije. Ako se ne kosi neko područje ili kosilica ponavlja često korake košenja. Baštu ponovo kartirati.
	Kosilica se ne pokreće uvek u pravoj liniji između određenih područja.	Nije potrebna nikakva pomoć
	Granična žica ukršta se kod ograničavanja nekog objekta.	Prekontrolišite da li je granična žica postavljena u pravcu kazaljke na satu u objektu. Prekontrolisati instalaciju.
Granična žica se uvek i ponovo preseca	Žica između kočica nije dovoljno zategnuta. Rastojanje između kočica iznosi više od 75 cm	Graničnu žicu zateći i osigurati, da rastojanje između kočica iznosi maksimalno. Upotrebjavajte povezivač žice da bi se pokrivalo mesto preseka. Ne idite sa obradivačem, da se uređaj za brojanje redova preko granične žice
Baštenski uređaj ostavlja za sobom jednu neregularnu sliku sečenja/loš kvalitet sečenja	Visina preseka suviše niska	Podesiti veću visinu košenja
	Kosačica ima potrebu za više traka za košenje i vrt da kosi	Za omogućavanje cele površine košenja neka kosačica kosi svoju travu 3 x
	Noževi su tupi	Okrenite nož za sečenje ili zamenite ga (preporučeno za svaku novi sezonu).
	Moguće je začepljenje	Najpre isključite rastavljač, potom ispitajte područje ispod kosačice i uklonite blokade po potrebi. (uvek nosite zaštitne rukavice za rad u bašti)

310 | Slovensko

Simptomi	Mogući uzroci	Pomoć
Nije moguće punjenje	Kontakti za punjenje su korodirali	Očistiti kontakte za punjenje
Granična žica se ne prepoznaje	Žičane klembe su korodirale	Izolirajte žicu za jedan ponovo propisan kontakt
Taster za visinu sečenja slepljuje	Moguće je začepljenje	Najpre isključite rastavljač, potom ispitajte područje ispod kosačice i uklonite blokade po potrebi. (uvek nosite zaštitne rukavice za rad u bašti)

Servisna služba i savetovanje o upotrebi

www.bosch-garden.com

Molimo navedite kod svih pitanja i naručivanje rezervnih delova neizostavno broj predmeta sa 10 mesta prema tipskoj tablici baštenskog uređaja.

U slučaju potrebe pošaljite kosilicu-roboter i uređaj za punjenje uvek zajedno Bosch-servisu.

Dodatno je potrebna Software-Verzija Vašeg baštenskog uređaja (pogledajte „Meni > Podešavanja > Podešavanja sistema > Info“).

Srpski

Bosch-Service
Dimitrija Tucovića 59
11000 Beograd
Tel.: (011) 6448546
Fax: (011) 2416293
E-Mail: asbosch@EUnet.yu
Keller d.o.o.
Ljubomira Nikolica 29
18000 Nis
Tel./Fax: (018) 274030
Tel./Fax: (018) 531798
Web: www.keller-nis.com
E-Mail: office@keller-nis.com

Transport

Akumulatori koji sadrže litijum jon podležu zahtevima prava o opasnim materijama. Akumulatore može korisnik transportovati na putu bez drugih pakovanja.

Kod slanja preko trećih lica (na primer vazdušnim transportom ili špedicijom) mora se obratiti pažnja na posebne zahteve u pogledu pakovanja i označavanja. Ovde se mora pozvati kod pripreme komada za slanje ekspert za opasne materije.

Uklanjanje đjubreta

Ne bacajte baštenske uređaje, uređaje za punjenje i akumulatore/baterije u kućno đjubre!

Samo za EU-zemlje:



Prema evropskoj smernici 2012/19/EU ne moraju više neupotrebljivi električni i elektronski uređaji a prema evropskoj smernici 2006/66/EG ne moraju ni akumulatori/baterije koje su u kvaru ili istrošeni da se odvojeno sakupljaju i odvoze reciklaži koja odgovara zaštiti čovekove okoline.

- ▶ **Integrirani akumulatori smeju da se uklanjaju kao đjubre.** Otvaranjem obloge kućiša može se razoriti baštenski uređaj.
- ▶ **Integrirani akumulatori smeju se uklanjati samo preko Servisa.**

Akku/baterije:



Li-Ion:

Molimo da obratite pažnju na uputstva u odeljku „Transport“.

Zadržavamo pravo na promene.

Slovensko

Zahvaljujemo se Vam, da ste se odločili za robotsko kosilnico Indego. Prosimo, da preberite naslednja varnostna navodila pred instalacijo robotske kosilnice Indego.

Varnostna navodila

Pozor! Skrbno si preberite naslednja navodila. Seznanite se z upravljalnimi elementi in s pravilno uporabo vrtnega orodja. Prosimo, da to navodilo za obratovanje varno shranite za kasnejšo uporabo.

Razlaga simbolov na vrtnem orodju



Splošno opozorilo na nevarnost.

Prepričajte se, da zaradi vrtnega orodja ne bodo blokirani ali zaprti izhodi.



Opozorilo: Pred pričetkom uporabe vrtnega orodja morate prebrati Navodilo za obratovanje.



Opozorilo: Preden boste izvajali opravila na vrtnem orodju ali dvignili vrtno orodje, morate aktivirati ločilno stikalo.



Pozor: Previdno – ne dotikajte se rotirajočih nožev. Nožje so ostri. Pazite na to, da ne boste izgubili prste na nogah in rokah.



Počakajte na to, da se vsi deli vrtnega orodja popolnoma ustavijo, preden se je dotaknete. Noži po izklopu vrtnega orodja nadaljujejo z rotiranjem in lahko povzročijo poškodbe.



Pazite, da predmeti, ki bi odleteli od škarij, ne bodo poškodovali oseb, ki stojijo v bližini.



Opozorilo: Ko vrtno orodje obratuje, držite varno razdaljo do slednjega.



Na vrtnem orodju se ne smete peljati.



Kosilnica je opremljena z zaščitnim transformatorjem.



Za čiščenje vrtnega orodja ne smete uporabljati visokotlačnega čistilca ali gibke cevi za zalivanje.



Preverite, ali je omejevalna žica v celoti pritrjena na tleh, brez razrahljanih žičnatih zank. Razrahljane žičnate zanke lahko pomenijo nevarnost spodtaknitve.

Uporaba

► **Pred vsemi deli na električnem orodju (npr. vzdrževanju, menjavi orodja, ipd.) ter med transportom in shranjevanjem morate električno orodje izklopiti s pomočjo ločilnega stikala.**

- Otroke morate nadzorovati, da bi tako zagotovili, da se ne bodo igrali z vrtnim orodjem.
- Uporabe vrtnega orodja nikoli ne dovolite otrokom, osebam z omejenimi fizičnimi, senzoričnimi ali umskimi sposobnostmi ali pomanjkljivimi izkušnjami in/ali pomanjkljivim znanjem in/ali osebam, ki s temi navodili niso seznanjene. Morebiti nacionalni predpisi omejujejo starost uporabnika.
- Ne uporabljajte vrtnega orodja, ko ste bos ali z odprtimi sandali. Nosite le fiksno obutev in dolge hlače.
- Pri slabih vremenskih pogojih, še posebej pri bližajoči nevihti, ne smete delati s kosilnico.
- Ko se približujete vrtnemu orodju, morate vselej poskrbeti za stabilno ravnotežje in varno stojišče, še posebej na naklonih in pri mokri trati. Pri tem se ne smete iztegovati naprej. Z orodjem rokujte skrbno in brez naglice.

312 | Slovensko

- ▶ Za nezgode ali škodo, povzročeno na drugih osebah ali njihovi lastnini, je odgovoren uporabnik ali lastnik.
- ▶ Če pri uporabi vrtna naprava pride do kakršnih koli nevarnosti, morate nemudoma aktivirati rdečo tipko stop.
- ▶ Zagotovite pravilno instalacijo omejevalne žice v skladu z Navodilom za instalacijo.
- ▶ Redno preverjajte območje, na katerem se vrtno orodje uporablja in odstranite vse kamne, palice, žice in druge tujke.
- ▶ Na delovnem območju ne smete položiti omrežnega kabla z napetostjo. V primeru, da se robotska kosilnica zamota v omrežni kabel, ga morate pred odstranitvijo ločiti z omrežja.
- ▶ Redno preverjajte vrtno orodje in se prepričajte, da na noži, vijaki nožev in rezalna enota niso obrabljeni ali poškodovani. Da bi preprečili neuravnoteženost, morate nadomestiti obrabljene nože in vijake nožev v celotnem kompletu.
- ▶ Nikoli ne uporabljajte vrtnega orodja s poškodovanimi zaščitnimi pokrovi ali brez varnostnih priprav.
- ▶ Poskrbite za to, da se roki in nogi ne nahajata v bližini ali pod rotirajočimi deli.
- ▶ Nikoli ne vzdigujte oz. ne nosite vrtnega orodja z vklopljenim motorjem.
- ▶ Nikoli ne smete pustiti vrtnega orodja delovati samostojno v primeru, če se v neposredni bližini nahajajo domače živali, otroci ali druge osebe.
- ▶ Vključite vrtno orodje v skladu z Navodilom za obratovanje in stojte v varni razdalji do rotirajočih delov.
- ▶ Vrtnega orodja ne uporabljajte istočasno z zalivalnikom trate. Vnesite časovni načrt, da bi s tem zagotovili, da oba sistema ne bosta delovala istočasno.
- ▶ Če bi vrtno orodje iz katerega koli vzroka padlo v vodo, ga vzemite ven iz vode in ga izklopite s pomočjo ločilnega stikala. Vrtnega orodja ne smete vklopiti, posvetujte se s servisno službo Bosch.
- ▶ **Na noben način ne spreminjajte vrtnega orodja.** Nedovoljene spremembe lahko negativno vplivajo na varnost vašega vrtnega orodja in povzročijo povečanje hrupa in vibracije.

V naslednjih primerih izklopite vrtno orodje z ločilnim stikalom:

- pred odstranitvijo blokad,
- med kontrolo ali čiščenjem vrtnega orodja oz. ko neposredno delate na stroju,
- pred skladiščenjem,
- če vrtno orodje nenavadno vibrira (ustavite vrtno orodje in takoj preverite),
- po koliziji s tujkom. Preverite vrtno orodje glede na poškodbe in kontaktirajte servis Bosch zaradi potrebnih popravil.

Vzdrževanje

- ▶ **Vselej nosite vrtno rokavico, ko rokujete z ostrimi noži ali delate na področju ostrih nožev.**
- ▶ **Pred pričetkom vseh opravil na vrtnem orodju morate slednjega izklopiti z ločilnim stikalom.**
- ▶ **Potegnite vtič iz vtičnice pred vsemi opravili, ki jih izvajate na polnilni postaji ali napajalni enoti.**

Zunanost vrtnega orodja temeljito očistite z mehko krtačo in krpo. **Ne uporabljajte vode, topil ali polirnih sredstev.** Odstranite vse sprijemke trave in ostale delce, ki so se odložili, še posebej s prezračevalnih zarez.

Obrnite vrtno orodje s spodnjo stranjo navzgor in redno očistite področje z noži. Uporabite trdo krtačo ali strgalo, da bi odstranili trdno oprijete ostanke trave. (glejte sliko A)

Nože lahko obrnete. (glejte sliko B)

- ▶ Prepričajte se, da bodo vse matice, vsi sorniki in vijaki varno pritrjeni, le tako boste zagotovili varno delovno stanje vrtnega orodja. (glejte sliko B)
- ▶ Redno preglejte vrtno orodje in zaradi Vaše lastne varnosti nadomestite obrabljene in poškodovane dele.
- ▶ Pazite na to, da boste uporabljali izključno nadomestne dele podjetja Bosch.
- ▶ Po potrebi nadomestite celotni komplet nožev in vijakov.

Skladiščenje in transport v zimskem času

- ▶ **Z ločilnim stikalom izklopite robotsko kosilnico.**
- ▶ Indego je pripravljen za obratovanje pri temperaturah med 5 °C in 45 °C. V zimski sezoni, ko se temperature trajno nahajajo pod 5 °C, skladiščite Indego in polnilno postajo, nedosegljivo za otroke na varnem in suhem mestu.

Ne postavljajte nobenih drugih predmetov na robotsko kosilnico ali polnilno postajo.

Če boste robotsko kosilnico Indego transportirali dlje časa, je najbolje, da to storite v originalni embalaži.

Vrtno orodje lahko skladiščite tudi v shranjevalni torbi za Indego 400.

- ▶ Vrtno orodje skladiščite v temperaturnem območju od –20 °C do 50 °C. Npr. poleti vrtnega orodja ne smete pustiti ležati na soncu v avtomobilu.

USB

- ▶ Vrtno orodje ima vmesnik USB, ki ga smete uporabljati izključno za aktualizacijo programske opreme. Uporabljajte le atestirane vtiče USB.org in atestirane USB.org OTG-kable.
- ▶ **USB-vmesnika ne uporabljajte v druge namene. Ne vtikajte eksternih naprav.**

Ogroženost zaradi akumulatorske baterije

- ▶ Polnjenje se sme izvajati izključno v polnilni postaji, ki je odobrena s strani Bosch.
- ▶ Indego deluje v temperaturnem območju med 5 °C in 45 °C. Če leži temperatura akumulatorske baterije izven tega delovnega območja, Indego prikaže sporočilo in obstane v svoji polnilni postaji. Med obratovanjem se bo Indego vrnil v svojo osnovno postajo ali obstal na licu mesta.
- ▶ V izrednem primeru izstopa tekočine iz akumulatorske postaje morate preprečiti stik kože z netesno akumulatorsko baterijo. V primeru stika s to tekočino poiščite zdravniško pomoč.
- ▶ V primeru poškodovanja akumulatorske baterije lahko izstopi tekočina in oškropi sosednje dele. Preverite prizadete dele in obvestite servis Bosch.
- ▶ **Vrtnega orodja in akumulatorske baterije v njem ne smete odpirati.** Obstaja nevarnost kratkega stika in električnega udara.
- ▶ **Zavarujte vrtno orodje pred ognjem.** Obstaja nevarnost eksplozije akumulatorske baterije. V primeru požara ali eksplozije akumulatorske baterije, se obrnite na urezno dežurno službo.
- ▶ **Pri poškodbi in nepravilni uporabi vrtnega orodja lahko izstopijo hlapi iz akumulatorske baterije. Poskrbite za dovajanje svežega zraka in pri težavah pojdite k**

zdravniku. Ti hlapi lahko povzročijo draženje dihalnih poti.

Varnostna navodila za polnilno napravo in napajalno enoto

- ▶ **Za polnjenje kosilnice smete uporabiti izključno originalno osnovno postajo Bosch in omrežni kabel.** Sicer obstaja nevarnost eksplozije in požara.
- ▶ **Redno opravljajte preizkuse polnilne postaje, omrežnega dela, kablov in vtičev. V primeru poškodbe ali staranja morate ločiti osnovno postajo ali omrežni del z omrežja s tokom in jih ne smete uporabljati. Osnovne postaje ali omrežnega dela ne smete odpirati sami. Popravila z originalnimi rezervnimi deli smejo izvajati le kvalificirani strokovnjaki Bosch in izključno z originalnimi nadomestnimi deli.** Poškodbe polnilne postaje, omrežnega dela, kabla ali vtiča povečajo tveganje električnega udara.
- ▶ **Polnilne postaje in napajalne enote ne smete uporabljati na lahko gorljivi podlogi (npr. papirju, tekstilu ipd.) oz. v gorljivi okolici.** Zaradi segrevanja polnilne naprave in napajalne enote pri polnjenju obstaja nevarnost požara.
- ▶ **Nadzorujte otroke.** S tem poskrbite za to, da se otroci ne bodo igrali s polnilno postajo, napajalno enoto ali vrtnim orodjem.
- ▶ Napetost vira električne energije se mora ujemati s podatki na tipski tablici napajalne enote.

- ▶ Priporočamo, da omrežni del priključite izključno na vtičnico, ki je zavarovana s tokovnim zaščitnim stikalom 30 mA. Redno preverjajte delovanje tokovnega zaščitnega stikala FI.
- ▶ Omrežni kabel morate redno preverjati glede na poškodbe.
- ▶ V primeru poplave osnovne postaje morate ločiti omrežni del z električnega omrežja in se obrniti na servisno službo Bosch.
- ▶ Nikoli se ne smete dotakniti omrežnega vtiča ali drugega vtiča z mokrimi rokami.
- ▶ Priključni vodnik se ne sme prevoziti, stisniti ali se nategniti, saj se lahko poškoduje. Zaščitite kabel pred vročino, oljem in ostrimi robovi.





Napajalna enota je v varnostne namene zaščitno izolirana in ne potrebuje ozemljitve. Omrežna napetost znaša 230 V AC, 50 Hz (za nečlanice EU glede na izvedbo 220 V, 240 V). Informacije

dobite pri pooblaščenem servisu Bosch.

V primeru dvoma vprašajte kvalificiranega električarja ali najbližje zastopstvo servisa Bosch.

Simboli

Naslednji simboli so pomembni za branje in razumevanje navodila za obratovanje. Zapomnite si simbole in njihov pomen. Pravilna interpretacija simbolov vam pomaga, da vrtno orodje lahko bolje in varneje uporabljate.

Simbol	Pomen
	Nosite zaščitne rokavice
	Dovoljeno dejanje
	Prepovedano dejanje
	Pribor/nadomestni deli

Uporaba v skladu z namenom

Električno orodje je namenjeno za košnjo trate v privatne namene.

Robotske kosilnice ne smete uporabljati v notranjih prostorih. Robotske kosilnice ne smete uporabljati v druge namene, saj to poveča nevarnost nesreč in možno poškodovanje vrtnega orodja. Ne poskušajte spreminjati robotske kosilnice, saj to lahko vodi do nesreč ali možnih poškodb vrtnega orodja.

Tehnični podatki

Robotška kosilnica	Enote SI	Indego 350	Indego 400	Indego 350 Connect	Indego 400 Connect
Številka artikla		3 600 HBO 0..	3 600 HBO 0..	3 600 HBO 1..	3 600 HBO 1..
Širina reza	cm	19	19	19	19
Višina reza	mm	30 – 50	30 – 50	30 – 50	30 – 50
Kot strmine (maks.)	°	15	15	15	15
Velikost delovne površine					
– maksimalno	m ²	350	400	350	400
– minimalno	m ²	20	20	20	20
– glede na napolnitev akum. baterije do*	m ²	35	35	35	35
Teža	kg	8	8	8	8
Vrsta zaščite		IPX4	IPX4	IPX4	IPX4
Serijska številka					glejte tipsko tablico na vrtnem orodju

*odvisno od višine reza, pogojev trave in vlažnosti

**Interno temperaturno območje akumulatorske baterije

Navedbe veljajo za nazivne napetosti [U] 230 V. Pri drugih napetostih in državnih specifičnih izvedbah lahko te navedbe variirajo.

316 Slovensko					
Robotska kosilnica	Enote SI	Indego 350	Indego 400	Indego 350 Connect	Indego 400 Connect
Akumulatorska baterija		Litijevo-ionski	Litijevo-ionski	Litijevo-ionski	Litijevo-ionski
Nazivna napetost	VDC	18	18	18	18
Kapaciteta	Ah	2,5	2,5	2,5	2,5
Število akumulatorskih celic		5	5	5	5
Obratovalni čas, povprečno*	min	30	30	30	30
Polnilni čas akumul. baterije (maks.)	min	45	45	45	45
Omejevalna žica					
Omejevalna žica					
– dobavljen kabel	m	100	125	100	125
– instalirana dolžina, min.	m	20	20	20	20
– instalirana dolžina, maks.	m	250	250	250	250
Polnilna postaja					
Številka artikla		F 016 L68 963	F 016 L68 963	F 016 L68 963	F 016 L68 963
Vhodna napetost	VDC	24	24	24	24
Sprejem toka polnjenja/omejevalna žica vklopljena	W	55/12	55/12	55/12	55/12
Polnilni tok (do)	A	2,3	2,3	2,3	2,3
Dovoljeno temperaturno področje polnjenja**	°C	5 – 45	5 – 45	5 – 45	5 – 45
Teža	kg	1,65	1,65	1,65	1,65
Vrsta zaščite		IPX4	IPX4	IPX4	IPX4
Napajalna enota					
Številka artikla					
Švica		F 016 L69 439	F 016 L69 439	F 016 L69 439	F 016 L69 439
Anglija		F 016 L69 437	F 016 L69 437	F 016 L69 437	F 016 L69 437
Preostala Evropa		F 016 L69 170	F 016 L69 170	F 016 L69 170	F 016 L69 170
Južna Koreja		F 016 L69 441	F 016 L69 441	F 016 L69 441	F 016 L69 441
Vhodna napetost (izmenična napetost)	V	220 – 240	220 – 240	220 – 240	220 – 240
Zaščitni razred		□ / II	□ / II	□ / II	□ / II
Frekvenca	Hz	50/60	50/60	50/60	50/60
Izhodiščna napetost (enosmerna napetost)	V	24	24	24	24
Vrsta zaščite		IPX7	IPX7	IPX7	IPX7
Teža	kg	0,8	0,8	0,8	0,8

*odvisno od višine reza, pogojev trave in vlažnosti

**Interno temperaturno območje akumulatorske baterije

Navedbe veljajo za nazivne napetosti [U] 230 V. Pri drugih napetostih in državno specifičnih izvedbah lahko te navedbe varirajo.

Podatki o hrupu/vibracijah

Merilne vrednosti hrupa izračunane v skladu z EN 50636-2-107.

Z A-ocenjeni nivo hrupa naprave znaša običajno: izmerjena moč hrupa 61 dB (A). Negotovost K = 2 dB.

Razlaga slik za instalacijo (glejte strani 3 – 7)

Cilj dejanja	Slika	Stran
Obseg dobave/odstranitve embalaže z vrtnega orodja	1	4
Podaljšanje omejevalne žice	2	5

Cilj dejanja	Slika	Stran
Položite omejevalne žice okoli novega notranjega predmeta	3	5
Privzdigovanje in nošenje vrtnega orodja	4	6
Nastavitev višine reza	5	6
Čiščenje	A	7
Vzdrževanje	B	7

Instalacija

S kodo QR si lahko pogledate video o instalaciji Indego na spletni strani www.bosch-indego.com. Alternativno si preberite priloženo navodilo za instalacijo.



Opozorilo: Polnilno postajo morate namestiti na zunanjem robu travne površine na omejevalni žici. Ne more stati ob strani drvanice ali lope, ki stoji kot otok na travnati površini.

Opozorilo: Maksimalna razdalja med omejevalno žico in Indego znotraj območja košenja ne sme preseči 16 m.

Omejite predmete, ki na trati ležijo nižje kot 5 cm, kot npr. ribnike, gredice rož, itd. v smeri urnega kazalca okoli predmeta.

Opozorilo: Dodatna omejevalna žica se lahko priključi s povezovalnim elementom. (glejte stran 2 – 3)

Omejevalna žica se lahko podaljša na dolžino maksimalno 250 m.

Položite omejevalno žico do globine 5 cm v tla, če želite svojo trato tudi vertikutirati ali prekopavati. Izogibajte se območju omejevalne žice.

Pri položitvi omejevalne žice se izogibajte kotu pod 45°. To lahko vpliva na zmogljivost.

Prikaz

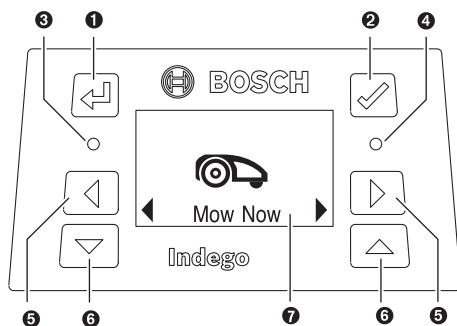

Simbol	Pomen
❶ ↶	Tipka nazaj
❷ ✓	Potrditvena tipka
❸ ○	Rdeča LED vklop: Napaka vrtno orodje
❹ ○	Zelena LED vklop: Vrtno orodje je aktivno Zelena LED izklop: Vrtno orodje ni aktivno, za aktiviranje vrtnega orodja potrebujete vašo štirimestno PIN-kodo. Ali pa vrtno orodje ni povezano s polnilno postajo. V tem primeru je treba vklopiti ločilno stikalo in za aktiviranje kosilnice potrebujete vašo štirimestno PIN-kodo.
❺ ◀ ▶	Tipka v smeri levo, desno
❻ ▽ ▲	Tipka v smeri navzdol, navzgor
❼	Prikaz z dialogom

Košnja

► **Ne dovolite, da bi se otroci vozili na vrtnem orodju.**

► **Pred privzdigom pritisnite tipko stop na kosilnici. Vrtno orodje smete privzdigniti izključno s pomočjo ročaja. (glejte stran 4)**

Po uspešni nastavitvi lahko ali takoj pričnete s košenjem s pomočjo aktiviranja „**Košnja**“. Ali pa počakajte na naslednjo načrtovano fazo za rezanje, v skladu s programirano funkcijo AUTO Calendar Function (predpostavljamo predhodno nastavitve).

Prav tako lahko določite časovni načrt za košenje v skladu z vašimi lastnimi določili.

Tukaj so navedeni približni časi delovanja za popolno evidentiranje vrta. Prosimo upoštevajte, da časi delovanja variirajo, glede na vrsto trate in število objektov na travnati površini.

100 m ²	4,5 h
350 m ²	12 h
400 m ²	14 h

Določite časovni okvir s pogostimi ponovitvami. Na ta način boste dosegli dobre rezultate košnje, ena polnitev akum. baterije bo držala dlje časa in preprečili boste ostanke trave na trati.

Priporočamo, da pred instalacijo in pred prvo košnjo v novi sezoni (ko je trata za rezanje daljša od 5 mm) pokosite trato z običajno kosilnico.

Opozorilo: Sistem nožev Indego je koncipiran za rezanje kratke trave (3 – 5 mm). Ostanke trave lahko obležijo kot zastirka za gnojenje trate.

Višina reza za Indego se lahko nastavi na 30, 40 in 50 mm. Pritisnite tipko za nastavitev višine reza enkrat in s tem višino nastavite na 40 mm, dvakrat za nastavitev na 30 mm in tipko za resetiranje višine reza (↶) za ponastavitev na 50 mm (glejte sliko 5).

318 | Slovensko

Opozorilo: V prvih 3 tednih nastavite višino reza na 50 mm, da ne bi z rezanjem poškodovali omejevalne žice. Nato se bo žica prekrila s trato.

Ko se je košnja pričela

- deluje vrtno orodje v načinu obratovanja „**Ročno**“ tako dolgo, da je travnata površina pokošena ali pa se pritisne tipka Stop. Košnja se prekine za polnjenje akumulatorske baterije.
- deluje vrtno orodje neprekinjeno v programiranem načinu obratovanja „**Koledar**“ ali s pomočjo funkcije Bosch AUTO Calendar znotraj časovnega okna. Košnja se prekine za polnjenje akumulatorske baterije. Če želite prekiniti košnjo pred koncem časovnega okvira, morate pritisniti tipko Stop ali pa poslati kosilnico k osnovni postaji. Če je površina trate pred pretekom časovnega okvira že pokošena, se vrtno orodje vrne nazaj k osnovni postaji.

Senzorji

Vrtno orodje je opremljeno z naslednjimi senzorji:

- **Senzor dviga** se aktivira in izklopi pogon in nože, ko se vrtno orodje privzdigne.
- **Senzor prevrnitve** prepozna, ko leži vrtno orodje s spodnjo stranjo navzgor in izklopi pogon in nože.

- Senzor **blokiranja** pri stiku prepozna predmete/ovire in širino sledi vrtnega orodja in opravi spremembo smeri.
- **Senzor naklona** se aktivira, ko vrtno orodje doseže kot 45°.

Če se aktivira eden izmed senzorjev, npr. senzor dviga, se na displeju pojavi sporočilo: „dvig“.

Polnjenje akumulatorske baterije

Akumulatorska baterija je opremljena z nadzornikom temperature, ki dopušča izključno polnjenje pri interni temperaturi akumulatorske baterije v območju med 5 °C in 45 °C.

Vedno, ko se kosilnica nahaja v osnovni postaji, se akumulatorska baterija polni.



Litij-ionska akumulatorska baterija se dobavi delno izpraznjena. Za doseg polne kapacitete akum. baterije jo morate pred prvo uporabo vrtnega orodja v celoti napolniti na polnilni postaji.

Litij-ionsko akumulatorsko baterijo lahko kadarkoli napolnite, ne da bi pri tem skrajšali življenjsko dobo. Prekinitev postopka polnjenja akumulatorske baterije ne poškoduje.







Pri skoraj ali popolnoma izpraznjeni akumulatorski bateriji zaščitno stikalo izklopi vrtno orodje: Noži se ne premikajo več.

Meni-navigacija

Naslednje tabele razložijo različne točke menija.

Nastavitve	Podmeni 1	Podmeni 2	Razlaga
 Košnja			Indego prične s košenjem v načinu obratovanja ročno S pritiskom tipke za potrditev prične kosilnica s košnjo.
 Koledar	Bosch Auto *	Nastavite si število dokončnih rezov na teden Nastavite si dan v tednu	Funkcija Bosch AUTO Calendar se prilagodi velikosti trate. S funkcijo AUTO Calendar so možne naslednje nastavitve: – Število popolnih košenj na teden (1 do 3) in – Število dni košnje na teden (npr. da se izognete nedeljam)
	Časovni načrt	Uredi (aktualni dan) Ne kosite.	Programirajte časovni načrt za košnjo z nastavitvijo posameznih dnevov za košnjo in časovnim okvirjem (do 2 krat na dan). Izbrišite aktualni časovni okvir za izbran dan Na displeju se prikaže število popolnih košenj na teden za izbrane dneve in čase.
	Izklop/ročno		Izberite to opcijo, ko časovnega načrta ne želite uporabljati. Indego prične s košnjo le z aktiviranjem „Košnja“ (ali preko aplikacije pri modelih Connect).

* Samo za Indego 350/400 (za modele Connect na voljo aplikacija)

Nastavitve	Podmeni 1	Podmeni 2	Razlaga	
 Nastavitve	 Varnost	Samodejna zapora	PIN-Coda je potrebna za reaktiviranje po Autolock in varnostnem izklopu. Te tipke so vselej aktivne	
		Vklop		
		Izklop	Sprememba PIN	Sprememba PIN-kode najprej zahteva vnos trenutno veljavne PIN-kode.
		Alarm	Alarm	Aktivira alarm
		Vklop	Alarm je deaktiviran in se ne bo pojavil	
		Izklop		
	 Datum & čas		Sprememba časa in datuma	
	 Jezik		Sprememba jezika na displeju	
	 Informacije	Stanje sistema	Dobavlja informacije o jakosti povezovalnega signala, stanju napoljenosti akumulatorske baterije, sistemskih informacijah in trajanju obratovanja in polnjenja kosilnice.	
		Dnevnik napak	Zgodovina pojavljenih napak kosilnice	
		ID žice	Spremeni ID omejevalne žice pri možnih motnjah v bližini	
	 Napredno	Stanje trave	Izberite med neravno, normalno, zdrsljivo. Spremeni občutljivost senzorja za valovitost tal glede na izbrano stanje trate.	
		Ponovna izmera	Izbriše aktualni načrt košnje	
		Tova. nastavitvev	Resetiranje vrtnega orodja na tovarniške prednastavitve izbriše vse osebne nastavitve (razen PIN). Po resetiranju na tovarniške prednastavitvev mora vrtno orodje vrt ponovno kartirati	
	 Orodja	Stopnja	Informacije o kotu tal vrtnega orodja. Če se vrtno orodje nahaja v osnovni postaji in se točka nahaja izven sprejemnika, je treba izbrati nov položaj na novem ravnem mestu	
		Signal žice	Prepoznavanje signala omejevalne žice	

* Samo za Indego 350/400 (za modele Connect na voljo aplikacija)

320 | Slovensko

Iskanje napak

Pomoč na spletni strani



<http://www.bosch-indego.com>



Simptomi	Možen vzrok	Pomoč
Utripa LED na polnilni postaji	Omejevalna žica je prekinjena, predolga ali prekratka. Žica ni povezana in kosilnica se ne nahaja v osnovni postaji	Preverite, da omejevalna žica ni prekinjena in da se njena dolžina nahaja med 20 in 250 m. Nato oskrbovanje z napetostjo izklopite in ponovno vklopite. Sledite napotkom v Navodilu za instalacijo za nastavev kosilnice.
Močne vibracije/šum	Matica oz. vijak noža sta zrahljana	Zategnite vijake/matice nožev z vrtilnim momentom 2,5 Nm
	Poškodovan nož	Zamenjava nožev
Priključitev vrtnega orodja nezanesljiva	Omejevalna žica ni pravilno nameščena na osnovni postaji	Sledite napotkom v navodilu na instalacijo z ozirom na namestitev žice
	Ojevalna žica v bližini vira motnje	Upoštevajte zadosten razmak med omejevalno žico in virom motnje (pribl. 1 m) Spremenite ID omejevalne žice v meniju
Vrtno orodje ne deluje	Ločilno stikalo ni vklopljeno	Ostranite kosilnico iz osnovne postaje, vklopite ločilno stikalo in ponovno postavite kosilnico v osnovno postajo (pazite na to, da je osnovna postaja vklopljena – LED sveti zeleno). Pritisnite tipko za potrditev, da bo displej zasvetil. Vnesite štirimestno PIN-kodo za aktiviranje kosilnice
	Možna zamašitev	Ločilno stikalo najprej izklopite, nato preverite prostor pod kosilnico, po potrebi odstranite blokade (pri tem morate vedno nositi vrtno rokavice)
	Akumulator ni do konca napolnjen	Postavite kosilnico za polnjenje akumulatorske baterije v osnovno postajo. Osnovna postaja mora biti vklopljena.
	Trava je predolga	Pokosite trato pred uporabo kosilnice Indego na najmanj 40 mm. Nastavite večjo višino reza
	Akumulator prehladen/prevroč	Pustite, da se kosilnica ohladi/segreje ali pa osnovne postaje ne postavite neposredno na sonce. Kosilnica deluje, ko je interna temperatura akumulatorske baterije med 5 °C – 45 °C
	Omejevalna žica v bližini vira motnje	Poskrbite za zadostno veliko razdaljo med omejevalno žico in virom motnje (ca. 1 m) Spremenite ID omejevalne žice v meniju

Simptomi	Možen vzrok	Pomoč
Brez polnilne funkcije vrtnega orodja	Akumulator prehladen/prevroč	Pustite, da se kosilnica ohladi/segreje ali pa osnovne postaje ne postavite neposredno na sonce. Kosilnica deluje, ko je interna temperatura akumulatorske baterije med 5 °C – 45 °C
	Osnovna postaja ni vklopljena	Priključite oskrbovanje s tokom na osnovno postajo. Če osnovna postaja ne vklopi, se obrnite na servisno službo Bosch
Trata delno nepokošena	Kosilnica potrebuje več tirov za dokončanje košnje na vrtu/preveliko število objektov v bližnji okolici vrta.	Za analiziranje celotne površine trate morate pustiti, da kosilnica pokosi trato 3 x do konca
	Časovni okvir premajhen za velikost trate	Povečajte časovni okvir košnje ali pa uporabite funkcijo Bosch AUTO Calendar
	Razmak med omejevalno žico je premajhen	Pazite na razdaljo najmanj 75 cm med omejevalnimi žicami posameznih objektov v vrtu Držite minimalno razdaljo 75 cm med omejevalno žico in objektom v vrtu in omejevalno žico ob robovih trate
	Neizravnano oz. jamasto stanje trate	V meniju izberite nastavev za neizravnano stanje trate. Sledite navodilom za instalacijo – Izravnavanje neravnin na trati/odstranitev jam na tleh/omejitev območij z omejevalno žico
	Trava je predolga	Pokosite trato pred uporabo kosilnice Indego na najmanj 40 mm. Nastavite večjo višino reza
	Nakloni na vrtu so prestrmi	Zagotovite, da bo kosilnica delovala izključno na površinah z nakloni do maksimalno 15 stopinj.
	Vlažna/mokra trata	Ne uporabljajte kosilnice pri slabem vremenu
	Preveč predmetov znotraj samega vrta	Odstranite predmete/ovire znotraj vrta ali pa jih omejite z omejevalno žico
Vrtno orodje se zarije v vrt	Kovinska konstrukcija pod ali zraven površine trate	Sledite napotkom Navodila za instalacijo za predmete/objekte
	Vlažna/mokra trata	Ne uporabljajte kosilnice pri slabem vremenu
Vrtno orodje nenamerno pokosi rože ipd. v vrtu ali pa vozi po določenih ovirah	Predmeti/ovire niso omejene	Odstranite predmete/ovire znotraj vrta ali pa jih omejite z omejevalno žico
	Predmeti/ovire s manj kot 5 cm višine niso omejeni	Označite oviro z omejevalno žico z razmakom 30 cm ali odstranite predmete/ovire
Vrtno orodje kosi brez navidezne logike	Logični sistem košnje zavisi od obstoječih pogojev v vrtu (npr. kosilnica gre do najbližnjega nepokošenega območja namesto do zadnje pokošene točke)	V Navodilu za instalacijo si preberite nadaljne informacije Če se neko območje ne pokosi ali kosilnica pogosto ponavlja korake pri košnji: Ponovno kartirajte vrt
	Kosilnica se ne nahaja vedno v ravni liniji med dvema določenima območjema	Pomoč ni potrebna
	Omejevalna žica prekržžana pri omejevanju predmeta	Preverite, ali ste omejevalno žico položili v smeri urnega kazalca okoli predmetov Preverite instalacijo
Omejevalna žica se vedno znova prereže	Žica med količki ni zadovoljivo napeta Razmak med količki znaša več kot 75 cm	Napnite omejevalno žico in zagotovite, da bo razdalja med dvema količkoma maksimalno 75 cm. Uporabite povezovalac žice za popravilo prerezanega mesta. Ne peljite z vertikutirnim strojem ali grabljicami preko omejevalne žice

322 | Slovensko

Simptomi	Možen vzrok	Pomoč
Vrtno orodje zapuščata neenakomerno pokoseno trato/slaba kakovost reza	Višina reza je prenizka	Nastavite večjo višino reza
	Kosilnica potrebuje več tirov za košenje na vrtu	Za analiziranje celotne površine trate morate pustiti, da kosilnica pokosi trato 3 x do konca
	Rezilni noži so topi	Obrnite rezalni nož ali pa ga nadomestite (priporočamo pri vsaki novi sezoni)
	Možna zamašitev	Ločilno stikalo najprej izklopite, nato preverite prostor pod kosilnico, po potrebi odstranite blokade (pri tem morate vedno nositi vrtno rokavico)
Ni možno izvajati postopka polnjenja	Polnilni kontakti so korodirani	Očistite polnilne kontakte
Omejevalna žica se ne prepozna	Žičnate sponke korodirane	Ponovno izolirajte žico za pravilni kontakt
Tipka za višino reza se je zataknila	Možna zamašitev	Ločilno stikalo najprej izklopite, nato preverite prostor pod kosilnico, po potrebi odstranite blokade (pri tem morate vedno nositi vrtno rokavico)

Servis in svetovanje o uporabi

www.bosch-garden.com

Pri vseh vprašanjih in naročilih nadomestnih delov morate nujno navesti desetmestno številko izdelka s tipske tablice vrtnega orodja.

Če je potrebno, pošljite robotsko kosilnico in polnilno postajo vselej oboji skupaj na naslov servisnega centra Bosch.

Dodatno je nujna verzija programske opreme Vašega vrtnega orodja (glejte „**Meni > Nastavitve > Sistemske nastavitve > Info**“).

Slovensko

Top Service d.o.o.
Celovška 172
1000 Ljubljana
Tel.: (01) 519 4225
Tel.: (01) 519 4205
Fax: (01) 519 3407

Transport

Priložene litij-ionske akumulatorske baterije so podvržene zahtevam zakona o nevarnih snoveh. Uporabnik lahko akumulatorske baterije brez nadaljnjih pogojev transportina na cesti.

Pri pošiljkah s strani tretjih (npr.: zračni transport ali špedicija) se morajo upoštevati posebne zahteve glede embalaže in označitve. Pri pripravi odpreme mora biti obvezno nujno vključen strokovnjak za nevarne snovi.

Odlaganje

Vrtni orodij, polnilnih naprav, akumulatorskih baterij/baterij ne smete odvreči med hišne odpadke!

Samo za države EU:



V skladu z Direktivo 2012/19/EU se morajo električne in elektronske naprave, ki niso več v uporabi ter v skladu z Direktivo 2006/66/ES se morajo okvarjene ali obrabljene akumulatorske baterije/baterije zbirati ločeno in okolju prijazno reciklirati.

- ▶ **Integrirane akumulatorske baterije smete odstraniti samo, ko jih odstranite med odpadke.** Z odpiranjem okrova ohišja lahko vrtno orodje uničite.
- ▶ **Integrirane akumulatorske baterije sme v namen odstranitve med odpadke demontirati izključno servis.**

Akumulatorji/baterije:



Li-Ion:
Prosimo upoštevajte opozorila, ki so navedena v poglavju „Transport“.

Pridržujemo si pravico do sprememb.



Hrvatski

Hvala Vam na kupnji robotske kosilice Indego.
Prije instaliranja kosilice pročitajte sljedeće sigurnosne napomene.

Uputea sigurnost

Pažnja! Pažljivo pročitajte sljedeće upute. Upoznajte se sa elementima posluživanja i propisnom uporabom vrtnog uređaja. Upute za rad molimo spremite na sigurno mjesto za kasniju primjenu.

Objašnjenje simbola na vrtnom uređaju

-  Opće napomene za opasnost. Ovaj vrtni uređaj ne smije blokirati ili zatvarati izlaze.
-  Upozorenje: Prije puštanja u rad vrtnog uređaja pročitajte upute za rukovanje.
-  Upozorenje: Rastavnu sklopku aktivirajte prije rada s vrtnim uređajem ili prije podizanja vrtnog uređaja.
-  Oprez: Ne dodirujte rotirajuće noževe jer su ovi noževi oštri. Zaštite nožne prste i prste na rukama.
-  Prije njihovog zahvaćanja pričekajte da se svi dijelovi vrtnog uređaja potpuno zaustave. Nakon isključivanja vrtnog uređaja noževi rotiraju još neko vrijeme i mogu prouzročiti ozljede.
-  Pazite da odbačena strana tijela ne ozljede osobe koje se nalaze oko uređaja.



Upozorenje: Kada radi, održavajte siguran razmak od vrtnog uređaja.



Ne vozite se na vrtnom uređaju.



Punjač je opremljen sa sigurnosnim transformatorom.

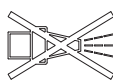

Za čišćenje vrtnog uređaja ne koristite visokotlačni perač ili vrtno crijevo.



Provjerite da li je granična žica potpuno pričvršćena na tlu i da nije nevezana. Na nevezanoj žici možete se spotaknuti.

Rukovanje

- ▶ **Vrtni uređaj isključite pomoću rastavne sklopke prije svih radova na njemu (npr. održavanje, zamjena alata, itd.), kao i prilikom transporta i spremanja vrtnog uređaja.**
- ▶ Djeca moraju biti pod nadzorom kako bi bili sigurni da se neće igrati ovim vrtnim uređajem.
- ▶ Rukovanje ovim uređajem ne dopustite djeci, osobama ograničenih fizičkih, osjetilnih ili duševnih sposobnosti ili s nedovoljnim iskustvom i/ili nedovoljnim znanjem i/ili ako ove osobe nisu upoznate s uputama za uporabu i ako nikada nisu koristile ovaj vrtni uređaj. Važećim propisima u dotičnoj zemlji možda je ograničena starost rukovatelja ovim uređajem.
- ▶ Sa škarama za živicu ne radite bos ili u otvorenim sandalima. Nosite uvijek čvrstu obuću i duge hlače.

324 | Hrvatski

- ▶ Sa šišaćem tratine ne smije se raditi u slučaju loših vremenskih uvjeta, posebno ako prijeti nevrijeme.
 - ▶ Pri rukovanju vrtnim uređajem i kada s njim kosite, uvijek održavajte stabilnu ravnotežu tijela i zauzmite siguran položaj tijela pri radu, posebno na kosinama i na mokroj travi. Pri radu se ne ispružite. Uređajem rukujte pažljivo i bez žurbe.
 - ▶ Osoba koja radi sa uređajem ili korisnik odgovorna je za nezgode ili za štete počinjene drugim ljudima ili njihovoj imovini.
 - ▶ Odmah pritisnite crvenu Stop tipku ako bi se pri radu vrtnog uređaja pojavile neke opasnosti.
 - ▶ Izvršite ispravno instaliranje granične žice prema uputama za instaliranje.
 - ▶ Kontrolirajte pravilnost područja na kojem će se vrtni uređaj koristiti i odstranite sve kamenje, grančice, žice i ostale strane predmete.
 - ▶ U radnom području vrtnog uređaja ne polažite nikakve mrežne kablove pod naponom. Ako bi robotska kosilica zahvatila mrežni kabel, njegov utikač se prije uklanjanja kabela mora izvući iz mrežne utičnice.
 - ▶ Redovito kontrolirajte vrtni uređaj, kako bi bili sigurni da nisu istrošeni ili oštećeni noževi, vijci noževa ili mehanizam za rezanje. Kako bi se izbjegla neravnoteža, istrošene noževe i vijke noževa zamijenite kao kompletni set.
 - ▶ Vrtni uređaj nikada ne koristite s oštećenim zaštitnim pokrivalima ili bez sigurnosnih naprava.
 - ▶ Vaše ruke i stopala ne stavljajte blizu ili ispod rotirajućih dijelova.
 - ▶ Vrtni uređaj nikada ne dižite niti nosite dok radi motor.
 - ▶ Vrtni uređaj ne ostavljate da radi bez nadzora, ako znadete da se u blizini zadržavaju domaće životinje, djeca ili odrasle osobe.
 - ▶ Vrtni uređaj uključite prema uputama za rukovanje i na sigurnom razmaku odmaknite se od rotirajući noževa.
 - ▶ Vrtni uređaj ne koristite istodobno s uređajem za prskanje trave. Načinite plan rada, kako bi bili sigurni da oba sustava neće istodobno raditi.
 - ▶ Ako bi iz bilo kojih razloga vrtni uređaj pao u vodu, izvadite ga iz vode i isključite ga pomoću rastavne sklopke. Ne uključite ponovno vrtni uređaj nego se obratite Bosch ovlaštenom servisu.
- ▶ Ne izvodite nikakve izmjene na vrtnom uređaju.** Nedopuštene izmjene mogu umanjiti sigurnost vašeg vrtnog uređaja i dovesti do pojačanih šumova i vibracija.
- Vrtni uređaj isključite pomoću rastavne sklopke:**
- prije odstranjivanja blokada,
 - kada vrtni uređaj kontrolirate, čistite ili na njemu radite,
 - prije spremanja,
 - ako vrtni uređaj neuobičajeno vibrira (vrtni uređaj treba zaustaviti i odmah ispitati),
 - nakon udara u neki čvrsti predmet. Vrtni uređaj kontrolirajte na oštećenja i za potrebne popravke

obratite se ovlaštenom Bosch servisu.

Održavanje

- ▶ **Kada rukujete ili radite oko oštih noževa, uvijek nosite rukavice za rad u vrtu.**
- ▶ **Prije svih radova na vrtnom uređaju isključite ga pomoću rastavne sklopke.**
- ▶ **Prije svih radova na stanici za punjenje ili na uređaju za opskrbu električnom energijom, izvucite utikač iz mrežne utičnice.**

Vanjske površine vrtnog uređaja očistite temeljito mekom četkom i krpom. **Za čišćenje ne koristite vodu i otapala ili sredstva za poliranje.**

Odstranite sve nakupine trave i naslage, posebno sa otvora za hlađenje.

Vrtni uređaj ne okrećite s donjom stranom okrenutom prema gore i redovito čistite područje oko noževa. Travu koja čvrsto prijanja na vrtni uređaj treba odstraniti četkom s krutim čekinjama ili pomoću strugala. (vidjeti sliku A)

Noževi se mogu okrenuti. (vidjeti sliku B)

- ▶ Sve matice, svornjaci i vijci moraju biti čvrsto stegnuti, kako bi se zajamčilo sigurno radno stanje vrtnog uređaja. (vidjeti sliku B)
- ▶ Redovito kontrolirajte vrtni uređaj i za vašu sigurnost zamijenite istrošene i oštećene dijelove.
- ▶ Pazite da se koriste samo originalni Bosch rezervni dijelovi.

- ▶ Prema potrebi, istrošene noževe i vijke noževa zamijenite kao kompletni set.

Zimsko skladištenje i transport

- ▶ **Robotsku kosilicu isključite pomoću rastavne sklopke.**
- ▶ Indego je pripravan za rad na temperaturi od 5 °C do 45 °C. Indego i stanicu za punjenje spremite tijekom zimske sezone, kad su temperature stalno ispod 5 °C, na sigurno i suho mjesto koje nije dostupno djeci.

Ne stavljajte nikakve druge predmete na kosilicu ili stanicu za punjenje.

Ako Indego transportirate na veće udaljenosti, upotrijebite originalno pakiranje.

Vrtni uređaj može se spremati i u Indego 400 torbu za spremanje.

- ▶ Vrtni uređaj uskladištite samo na temperaturi od –20 °C do 50 °C. Nemojte ga ostaviti, na primjer, ljeti u automobilu.

USB

- ▶ Vrtni uređaj opremljen je USB sučeljem koje se isključivo koristi za aktualiziranje softvera. Koristite samo odobrene USB.org stikove i odobreni USB.org OTG kabel.
- ▶ **USB sučelje ne koristite za neke druge namjene. Ne utaknite nikakav vanjski uređaj.**

Opasnosti od aku-baterije

- ▶ Punjenje aku-baterije smije se izvoditi samo u stanici za punjenje koju je odobrio Bosch.

326 | Hrvatski

- ▶ Indego radi između 5 °C i 45 °C. Ako je temperatura aku-baterije izvan ovog radnog područja, Indego će pokazati obavijest i neće napustiti baznu stanicu. Pri radu će se Indego vratiti do bazne stanice i ostati stajati na mjestu.
 - ▶ Izbjegavajte kontakt s vrtnim uređajem, ako bi u izuzetnom slučaju iz aku-baterije propustila tekućina. U slučaju kontakta s ovom tekućinom, zatražite liječničku pomoć.
 - ▶ Ako bi se aku-baterija oštetila, tekućina može izaći i nakvasiti susjedne dijelove. Kontrolirajte ove dijelove da li su nakvašeni ovom tekućinom i u slučaju potrebe zatražite pomoć Bosch ovlaštenog servisa.
 - ▶ **Otvorite vrtni uređaj, ali ne unutarnju aku-bateriju.** Inače, postoji opasnost od kratkog spoja kao i od strujnog udara.
 - ▶ **Vrtni uređaj zaštitite od vatre.** Postoji opasnost od eksplozije aku-baterije. Pri požaru ili eksploziji aku-baterije kontaktirajte nadležnu službu za pomoć.
 - ▶ **U slučaju oštećenja i nestručnog rukovanja vrtnim uređajem, iz aku-baterije mogu početi izlaziti pare. Dovedite svježi zrak i u slučaju potrebe zatražite liječničku pomoć.** Pare mogu nadražiti dišne putove.
- Upute za sigurnost za punjač i uređaj za opskrbu električnom energijom**
- ▶ **Za punjenje baterije kosilice koristite samo originalnu Bosch baznu stanicu i mrežni priključni kabel.** Inače postoji opasnost od eksplozije i požara.
 - ▶ **Redovito kontrolirajte baznu stanicu, mrežni adapter, kabel i utikač. Izvršite odspajanje u slučaju oštećenja ili starosti bazne stanice ili mrežnog adaptera i ne koristite ih. Ne otvarajte sami bazni stanicu ili mrežni adapter. Popravke prepustite kvalificiranom Bosch stručnom osoblju i samo s originalnim rezervnim dijelovima.** Oštećenje na stanici za punjenje, mrežnom adapteru, kabelu ili utikaču povećava opasnost od strujnog udara.
 - ▶ **Sa stanicom za punjenje ili uređajem za opskrbu električnom energijom ne radite na lako zapaljivoj podlozi (npr. papiru, tekstilu, itd.) odnosno u zapaljivoj radnoj okolini.** Postoji opasnost od požara zbog zagrijavanja stanice za punjenje ili uređaja za opskrbu električnom energijom, nastalog kod punjenja.
 - ▶ **Obratite pozornost na djecu.** Na taj ćete način biti sigurni da se djeca neće igrati sa stanicom za punjenje, uređajem za opskrbu električnom energijom ili vrtnim uređajem.
 - ▶ Napon izvora struje mora se podudarati s podacima na uređaju za opskrbu električnom energijom.
 - ▶ Preporučamo da se mrežni adapter priključi samo na utičnicu osiguranu FI-zaštitnom sklopkom sa strujom kvara od 30 mA. Redovito

kontrolirajte funkciju FI-zaštitne sklopke.





- ▶ Mrežni kabel mora se redovito kontrolirati na oštećenje.
- ▶ U slučaju poplavlivanja bazne stanice mrežni adapter treba odspojiti sa električni mreže i obratiti se ovlaštenom servisu.
- ▶ Nikada mokrim rukama ne dodirujte mrežni utikač ili ostale utikače.
- ▶ Preko priključnog kabela ne smije se voziti, ne smije ga se prignječiti, potezati, jer bi se mogao oštetiti. Zaštitite kabel od izvora topline, ulja i oštarih rubova.

Uređaj za opskrbu električnom energijom zaštitno je izoliran radi sigurnosti i ne zahtijeva uzemljenje. Radni napon iznosi 230 V AC, 50 Hz (za države koje nisu članice EU: 220 V, 240 V, ovisno o izvedbi). Informacije o tome možete dobiti od ovlaštenog Bosch servisa.

U slučaju sumnje zatražite pomoć kvalificiranog električara ili najbližeg Bosch servisa.

Simboli

Donji simboli namijenjeni su za čitanje i razumijevanje uputa za rad. Zapamtite ove simbole i njihovo značenje. Ispravno tumačenje simbola pomoći će vam da vrtni uređaj bolje i sigurnije koristite.

Simbol	Značenje
	Nosite zaštitne rukavice
	Dopuštene radnje
	Zabranjena radnja
	Pribor/rezervni dijelovi

Uporaba za određenu namjenu

Vrtni uređaj je predviđen za šišanje tratine na privatnim parcelama.

Robotsku kosilicu ne koristite u zatvorenim prostorima.

Robotsku kosilicu ne koristite za neke druge svrhe, jer se time povećava opasnost od nezgoda i mogućeg oštećenja vrtnog uređaja. Na robotskoj kosilici ne izvodite nikakve izmjene, jer to može rezultirati nezgodama ili mogućim oštećenjima vrtnog uređaja.

Tehnički podaci

Automatska kosilica za travu	SI jedinice	Indego 350	Indego 400	Indego 350 Connect	Indego 400 Connect
Kataloški br.		3 600 HB0 0..	3 600 HB0 0..	3 600 HB0 1..	3 600 HB0 1..
Širina rezanja	cm	19	19	19	19
Visina rezanja	mm	30 – 50	30 – 50	30 – 50	30 – 50
Kut nagiba travnjaka (max.)	°	15	15	15	15
Veličina radne površine					
– maksimalna	m ²	350	400	350	400
– minimalno	m ²	20	20	20	20
– po punjenju aku-baterije do*	m ²	35	35	35	35
Težina	kg	8	8	8	8
Vrsta zaštite		IPX4	IPX4	IPX4	IPX4

Serijski broj

vidjeti tipsku pločicu na vrtnom uređaju

*ovisno od visine rezanja, stanja trave i vlažnosti

**Interno temperaturno područje aku-baterije

Podaci vrijede za nazivni napon [U] od 230 V. U slučaju odstupanja napona i u izvedbama specifičnim za dotičnu zemlju, ovi podaci mogu varirati.

328 | Hrvatski

Automatska kosilica za travu	SI jedinice	Indego 350	Indego 400	Indego 350 Connect	Indego 400 Connect
Aku-baterija		Li-ionska	Li-ionska	Li-ionska	Li-ionska
Nazivni napon	VDC	18	18	18	18
Kapacitet	Ah	2,5	2,5	2,5	2,5
Broj aku-čelija		5	5	5	5
Vrijeme rada, prosječno*	min	30	30	30	30
Trajanje punjenja aku-baterije (max.)	min	45	45	45	45
Granična žica					
Granična žica					
– isporučeni kabel	m	100	125	100	125
– instalirana dužina, min.	m	20	20	20	20
– instalirana dužina, max.	m	250	250	250	250
Stanica za punjenje					
Kataloški br.		F 016 L68 963	F 016 L68 963	F 016 L68 963	F 016 L68 963
Ulazni napon	VDC	24	24	24	24
Uzimanje struje za punjenje baterije/Uključena granična žica	W	55/12	55/12	55/12	55/12
Struja punjenja (do)	A	2,3	2,3	2,3	2,3
Dopušteno područje temperature punjenja **	°C	5 – 45	5 – 45	5 – 45	5 – 45
Težina	kg	1,65	1,65	1,65	1,65
Vrsta zaštite		IPX4	IPX4	IPX4	IPX4
Uređaj za opskrbu električnom energijom					
Kataloški br.					
Švicarska		F 016 L69 439	F 016 L69 439	F 016 L69 439	F 016 L69 439
Engleska		F 016 L69 437	F 016 L69 437	F 016 L69 437	F 016 L69 437
Ostale europske zemlje		F 016 L69 170	F 016 L69 170	F 016 L69 170	F 016 L69 170
Južna Koreja		F 016 L69 441	F 016 L69 441	F 016 L69 441	F 016 L69 441
Ulazni napon (izmjenični napon)	V	220 – 240	220 – 240	220 – 240	220 – 240
Klasa zaštite		□ /II	□ /II	□ /II	□ /II
Frekvencija	Hz	50/60	50/60	50/60	50/60
Izlazni napon (istosmjerni napon)	V	24	24	24	24
Vrsta zaštite		IPX7	IPX7	IPX7	IPX7
Težina	kg	0,8	0,8	0,8	0,8

*ovisno od visine rezanja, stanja trave i vlažnosti

**Interno temperaturno područje aku-baterije

Podaci vrijede za nazivni napon [U] od 230 V. U slučaju odstupanja napona i u izvedbama specifičnim za dotičnu zemlju, ovi podaci mogu varirati.

Informacije o buci i vibracijama

Emisijske vrijednosti buke utvrđene sukladno EN 50636-2-107.

Razina buke uređaja vrednovana sa A obično iznosi: razina učinka buke 61 dB(A). Nesigurnost K = 2 dB.

Objašnjenje slika za instaliranje (Vidjeti stranice 3 – 7)

Radnja	Slika	Stranica
Raspakirati sadržaj isporuke/vrtni uređaj	1	4
Produženje granične žice	2	5
Polaganje granične žice oko novog unutarnjeg objekta	3	5

Radnja	Slika	Stranica
Podići i nositi vrtni uređaj	4	6
Namještanje visine rezanja	5	6
Čišćenje	A	7
Održavanje	B	7

Instaliranje

Sa slijedećim QR kodom možete vidjeti video o instaliranju Indego na www.bosch-indego.com. Alternativno se pridržavajte uputa za instaliranje isporučenih s proizvodom.



Napomena: Stanica za punjenje mora se postaviti na graničnu žicu na vanjskom rubu površine travnjaka. Ne smije biti na strani drvarnice ili spremišta za alat koje se kao otok nalazi unutar površine travnjaka.

Napomena: Maksimalni razmak između granične žice i Indego unutar područja košnje ne smije biti veći od 1,6 m.

U smjeru kazaljke na satu, oko objekta ograničite objekte koji u travnjaku leže dublje od 5 cm, kao npr. jezerca, cvjetne gređice, itd.

Napomena: Dodatna granična žica može se priključiti s jednom spojnicom. (vidjeti sliku 2–3)
Granična žica se može produžiti do dužine od maksimalno 250 m.

Položite graničnu žicu na tlo do dubine 5 cm ako vašu tratinu želite rahliti ili grabljati. Izbjegavajte područje granične žice. Izbjegavajte polaganje granične žice pod kutom manjim od 45°. Na taj se način može smanjiti učinak kosilice.

Zaslon

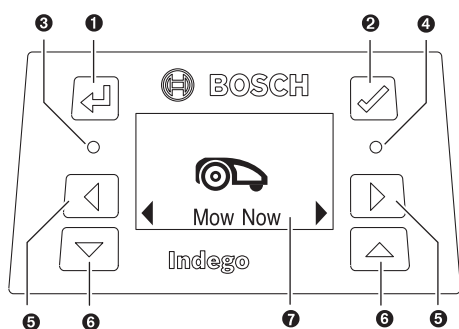

Simbol	Značenje
1	Tipka natrag
2	Tipka za potvrđivanje

Simbol	Značenje
3	Upaljena crvena LED: Greška vrtnog uređaja
4	Upaljena zelena LED: Vrtni uređaj je radno sposoban Isključena zelena LED: Vrtni uređaj ne radi i za njegovo aktiviranje potreban je vaš četveroznamenasti PIN kod. Ili ako vrtni uređaj nije spojen s punjačem, mora se uključiti rastavna sklopka i za aktiviranje kosilice potreban je vaš četveroznamenasti PIN kod.
5	Tipka nalijevo, nadesno
6	Tipka prema dolje, prema gore
7	Zaslon s dijaloškim prozorom

Košnja

- ▶ **Ne dopustite da se djeca voze na vrtnom uređaju.**
- ▶ **Prije podizanja kosilice pritisnite na njoj tipku Stop. Vrtni uređaj uvijek podižite držeći ga za ručku. (Vidjeti sliku 4)**

Nakon uspješno izvršenih priprema možete odmah početi s košnjom, potvrđivanjem „Kosi sada“ ili pričekajte slijedeću planiranu fazu košnje, prema programiranju preko funkcije Bosch AUTO Calendar (pretpostavlja se da je izvršeno prethodno podešavanje).

Možete i zadati vaš vremenski plan košnje prema vašim potrebama.

Približna vremena rada za potpuno registriranje vrta navedena su u ovom odjeljku. Imajte na umu da se vremena rada razlikuju ovisno o svojstvima travnjaka i broju predmeta na površini travnjaka.

100 m ²	4,5 h
350 m ²	12 h
400 m ²	14 h

Utvrđite raspored s čestim ponavljanjima. Na taj ćete način postići dobre rezultate košnje, jedno punjenje aku-baterije će trajati dulje, a vi ćete izbjeći da pokošena trava ostane na travnjaku.

Preporučamo da prije instaliranja kosilice i prije prve košnje nove sezone (kada je visina košnje trave veća do 5 mm), vaš travnjak pokosite uobičajenom kosilicom.

Napomena: Sustav noževa Indego vrtnog uređaja predviđen je za košnju niske trave (visine 3–5 mm). Pokošena trava može se ostaviti kao malč za gnojidbu travnjaka.

Visina košnje Indego kosilice može se namjestiti na 30, 40 i 50 mm. Jedan puta pritisnite tipku za visinu košnje kako biste je namjestili na 40 mm, dva puta pritisnite za namještanje na 30 mm i tipku Reset (↵) za poništavanje visine košnje na 50 mm (vidjeti sliku 5).

Napomena: Tijekom prvih tjedana visinu košnje namjestite na 50 mm, kako se granična žica ne bi urezala. Nakon toga žica će kroz tratinu biti pokrivena.

330 | Hrvatski

Kada košnja počne

- vrtni uređaj radi u načinu rada „**Ručno**“ sve dok se ne pokosi površina travnjaka ili se pritisne tipka Stop. Košnja se prekida samo radi punjenja aku-baterije.
- vrtni uređaj radi neprekidno u programirajućem načinu rada „**Kalendar**“ ili pomoću funkcije Bosch AUTO Calendar unutar vremenskog raspona. Košnja se prekida samo radi punjenja aku-baterije. Kako bi se košnja prekinula prije završetka vremenskog raspona, pritisnite tipku Stop ili pošaljite kosilicu do bazne stanice. Ako bi se površina travnjaka pokosila prije isteka vremenskog raspona, vrtni uređaj vratite natrag do bazne stanice.

Senzori**Vrtni uređaj je opremljen slijedećim senzorima:**

- **Senzor dizanja** aktivira se i isključuje pogon i noževe, ako bi se vrtni uređaj podigao.
- **Preskočni senzor** uočava kada se vrtni uređaj s donjom stranom podigne prema gore i isključuje pogon noža.
- **Senzor blokiranja** uočava dodirivanje predmeta/zapreka na tragu košnje vrtnog uređaja i šalje nalog za promjenu smjera košnje.
- **Senzor nagiba** aktivira se kada vrtni uređaj dosegne kut od 45°.

Kada se jedan od senzora aktivira, npr. senzor dizanja, na zaslonu se pojavljuje poruka: „podignuti“.

Punjenje aku-baterije

Aku-baterija opremljena je nadzorom temperature, koji dopušta punjenje baterije samo pri unutarnjoj temperaturi baterije u rasponu između 5 °C i 45 °C.

Aku-baterija uvijek se puni kada se kosilica nalazi u baznoj stanici.



Li-ionska aku-baterija se isporučuje djelomično napunjena. Kako bi se zadržao puni kapacitet aku-baterije, vrtni uređaj prije prve uporabe morate potpuno napuniti na stanici za punjenje.

Li-ionska aku-baterija može se u svakom trenutku puniti, bez skraćanja njenog vijeka trajanja. Prekid u procesu punjenja neće oštetiti aku-bateriju.







Ako je aku-baterija prazna ili ispražnjena, vrtni uređaj će isključiti zaštitni sklop: Noževi se više ne pomiču.

Kretanje izbornicima

Slijedeće tablice objašnjavaju razne točke izbornika.

Postavke	Podizbornik 1	Podizbornik 2	Objašnjenje
 Kosi sada			Indego počinje s košnjom u načinu rada Ručno Kosilica počinje kositi pritiskom tipke za potvrđivanje
 Kalendar	Bosch Auto *	Uredite broj punih otkosa tjedno Uredit dan u tjednu	Funkcija Bosch AUTO Calendar prilagodit će se veličini travnjaka. S funkcijom AUTO Calendar moguće su slijedeće postavke: – Broj potpunih košnji tjedno (1 do 3) i – dani košnje u tjednu (npr. kako bi se isključile nedjelje)
	Raspored	Uredi (trenutačni dan) Ne kosi	Programirajte vremenski plan košnje namještanjem pojedinačnih dana košnje i vremenskog prozora (do 2 dnevno). Izbrišite trenutačni vremenski prozor za odabrani dan Na zaslonu će se pokazati broj punih košnji tjedno, za odabrane dane i vremena
	Isključi/ručno		Ovu opciju odaberite ako se ne koristi raspored. Indego počinje kositi samo aktiviranjem opcije „Kosi sada“ (ili preko aplikacije za modele Connect).

* Samo za Indego 350/400 (dostupno preko aplikacije za modele Connect)

Postavke	Podizbornik 1	Podizbornik 2	Objašnjenje
 Postavke	 Sigurnost	Automat. zaklju. Uključi	PIN kod potreban je za ponovno aktiviranje nakon automatske blokade i sigurnosnog isključivanja. Ove su tipke uvijek aktivne
		Isključi	
		Promjena PIN-a	Za promjenu PIN koda potreban je prvo unos važećeg PIN koda
		Alarm Uključi Isključi	Aktivira alarm Alarm je deaktiviran i neće se oglašavati
 Datum i vrijeme	Promjena vremena i datuma		
	Promjena jezika na zaslonu		
 Jezik	Promjena jezika na zaslonu		
	 Informacije	Status sustava	Šalje informacije o jakosti spojnog signala, stanju napunjenosti aku-baterije, informacije sustava i trajanje rada kosilice kao i trajanje punjenja baterije kosilice
Dnevnik pogreš.		Dosadašnje greške kosilice	
 Napredno	Žica ID	Mijenja ID granične žice pri mogućim smetnjama u blizini kosilice	
	Stanje travnjaka	Odaberite između neravnog, normalnog i klizavog. Mijenja se osjetljivost senzora valovitosti tla, ovisno od odabranog stanja travnjaka.	
	Novo kartiranje	Briše se trenutni plan košnje	
	Tvorničke post.	Jednim resetiranjem vrtnog uređaja na tvorničkoj postavci brišu se sve osobne postavke (osim PIN-a). Nakon jednog resetiranja na tvorničkoj postavci, vrtni uređaj mora ponovno kartirati vrt	
 Alati	Razina	Šalje informacije o kutu nagibu tla vrtnog uređaja. Vrtni uređaj nalazi se u baznoj stanici i to je točka izvan dosega prijemnika, treba odabrati novu poziciju na ravnom mjestu	
	Signal žice	Uočava se signal od granične žice	

* Samo za Indego 350/400 (dostupno preko aplikacije za modele Connect)

332 | Hrvatski

Traženje greške

Podrška na internetu



<http://www.bosch-indego.com>



Simptomi	Mogući uzroci	Pomoć
Treperi LED na stanici za punjenje	Granična žica je prekinuta, suviše duga ili suviše kratka. Žica nije spojena i kosilica nije u baznoj stanici	Provjerite da granična žica nije prekinuta i da je dužine između 20 i 250 m. Nakon toga isključite i ponovno uključite električno napajanje. Pridržavajte se naputaka u uputama za instaliranje kosilice.
Jake vibracije/šumovi	Otpuštena matica/vijak noža	Maticu/vijak noža kosilice stegnite s momentom stezanja od 2,5 Nm
	Nož je oštećen	Zamjena noža
Vrtni uređaj nije pouzdano spojen	Granična žica nije ispravno stavljena na baznu stanicu	Pridržavajte se naputaka u uputama za instaliranje, koje se odnose na stavljanje žice
	Granična žica nalazi se blizu izvora smetnje	Održavati dovoljan razmak (cca. 1 m) između granične žice i izvora smetnje U izborniku promijenite ID broj granične žice
Vrtni uređaj ne radi	Rastavna sklopka nije uključena	Uklonite kosilicu iz bazne stanice, uključite rastavnu sklopku i kosilicu ponovno stavite u baznu stanicu (pri tome obratite pozornost da je bazna stanica uključena – zelena LED mora svijetliti). Za paljenje displeja pritisnite tipku za potvrđivanje. Za aktiviranje kosilice unesite vaš četveroznamenkasti PIN kod
	Moguće je začepljenje	Uvijek najprije isključite rastavnu sklopku, zatim kontrolirajte ispod kosilice i prema potrebi uklonite blokade (uvijek nosite zaštitne rukavice za rad u vrtu)
	Aku-baterija nije do kraja napunjena	Za punjenje aku-baterije kosilicu stavite u baznu stanicu. Bazna stanica mora biti uključena.
	Previsoka trava	Prije uporabe Indego kosite travnjak na najmanje 40 mm. Namjestiti veću visinu rezanja
	Aku-baterija je suviše hladna/suviše topla	Ostavite kosilicu da se ohladi/zagrije ili ne stavljajte kosilicu na mjesto izloženo sunčevim zrakama. Kosilica će raditi ako je unutarnja temperatura aku-baterije između 5 °C – 45 °C
	Granična žica nalazi se blizu izvora smetnji	Razmak između granične žice i izvora smetnje mora biti cca. 1 m U izborniku promijenite ID broj granične žice

Simptomi	Mogući uzroci	Pomoć
Vrtni uređaj bez funkcije punjenja	Aku-baterija je suviše hladna/suviše topla	Ostavite kosilicu da se ohladi/zagrije ili ne stavljajte kosilicu na mjesto izloženo sunčevim zrakama. Kosilica će raditi ako je unutarnja temperatura aku-baterije između 5 °C – 45 °C
	Bazna stanica nije uključena	Uključite električno napajanje bazne stanice. Obratite se Bosch ovlaštenom servisu ako se bazna stanica ne aktivira
Travnjak je mjestimično nepokošen	Kosilica zahtijeva više staza za potpunu košnju vrta/Previše objekata u vrtu u neposrednoj blizini	Sa tri puna otkosa možete pokositi kompletnu površinu travnjaka
	Razdoblje je premalo za veličinu travnjaka	Povećajte vremenski raspon košnje ili koristite funkciju Bosch AUTO Calendar
	Premali razmak između graničnih žica	Obratite pozornost na razmak od najmanje 75 cm između graničnih žica pojedinačnih vrtnih objekata Održavajte minimalno 75 cm razmaka između granične žice oko vrtnog objekta i granične žice na rubu travnjaka
	Stanje travnjaka za truckanje kosilice	U izborniku odaberite neravno tlo travnjaka. Pridržavajte se uputa za instaliranje – Neravnine travnjaka treba poravnati/odstraniti valovito tlo/graničnom žicom ograničiti područja
	Previsoka trava	Prije uporabe Indego kosite travnjak na najmanje 40 mm. Namjestiti veću visinu rezanja
	Nagibi u vrtu su suviše strmi	Kosilica može kositi samo na nagibima od 15 stupnjeva ili na manjim nagibima.
	Vlažna/mokra trava	S kosilicom ne radite pri lošim vremenskim uvjetima
	Na vrtu ima previše objekata	Odstranite objekte/zapreke unutar vrta ili ih ograničite graničnom žicom
	Metalna konstrukcija ispod ili pored površine travnjaka	Pridržavajte se naputaka u uputama za instaliranje za objekte
Vrtni uređaj je zapeo u vrtu	Vlažna/mokra trava	S kosilicom ne radite pri lošim vremenskim uvjetima
	Objekti/zapreke nisu ograničeni	Odstranite objekte/zapreke unutar vrta ili ih ograničite graničnom žicom
Vrtni uređaj je nehотиčno pokosio cvijeće itd. u vrtu ili je prešao preko određenih zapreka	Ne ograničavati objekte/zapreke visine manje od 5 cm	Obilježite zapreke graničnom žicom s razmakom 30 cm ili uklonite objekte/zapreke
Izgleda da vrtni uređaj ne kosi logički	Logički sustav košnje ovisi od stanja vrta (npr. kosilica se kreće prema najbližoj nepokošenoj površini umjesto do zadnjeg mjesta košnje)	Za dodatne informacije vidjeti upute za instaliranje Ako površina travnjaka nije pokošena ili kosilica često ponavlja korake košnje: vrt treba ponovno kartirati
	Kosilica se ne kreće uvijek pravocrtno između određenih područja	Nije potrebna pomoć
	Granična žica se križa pri ograničenju nekog objekta	Provjerite da li je granična žica oko objekta položena u smjeru kazaljke na satu Kontrolirati instaliranje
Granična žica stalno se odrezuje	Žica nije dovoljno nategnuta između kolaca Razmak između kolaca je veći od 75 cm	Graničnu žicu nategnuti i kolce zabiti na međusobnom razmaku od maksimalno 75 cm. Za popravak sučelja koristite žičnu spojnicu. Preko granične žice ne vozite alatkom za rahljenje zemlje ili s grabljama

334 | Hrvatski

Simptomi	Mogući uzroci	Pomoć
Vrtni uređaj ostavlja iza sebe nepravilnu sliku košnje/lošu kvalitetu košnje	Premala visina rezanja	Namjestiti veću visinu rezanja
	Za košnju vrta kosilici je potrebno više staza košnje	Sa tri puna otkosa možete pokositi kompletnu površinu travnjaka
	Tup je nož kosilice	Obrnite nož kosilice ili ga zamijenite (preporuča se jednom u svakoj sezoni košnje)
	Moguće je začepljenje	Uvijek najprije isključite rastavnu sklopku, zatim kontrolirajte ispod kosilice i prema potrebi uklonite blokade (uvijek nosite zaštitne rukavice za rad u vrtu)
Nije moguć proces punjenja	Kontakti za punjenje su korodirani	Očistiti kontakte za punjenje
Granična žica se ne uočava	Stege žice su korodirane	Za propisni kontakt ponovno skinite izolaciju sa žice
Zaglavila se je tipka za visinu košnje	Moguće je začepljenje	Uvijek najprije isključite rastavnu sklopku, zatim kontrolirajte ispod kosilice i prema potrebi uklonite blokade (uvijek nosite zaštitne rukavice za rad u vrtu)

Servisiranje i savjetovanje o primjeni

www.bosch-garden.com

Kod svih upita i naručivanja rezervnih dijelova molimo neizostavno navedite 10-znamenkasti kataloški broj sa tipske pločice vrtnog uređaja.

Ukoliko je potrebno, robotsku kosilicu i stanicu za punjenje uvijek zajedno pošaljite u Bosch ovlaštenu servisnu centar.

Dodatno je potrebna verzija softvera vašeg vrtnog uređaja (vidi „Izbornik > Postavke > Opcije sustava > Informacije“).

Hrvatski

Robert Bosch d.o.o
Kneza Branimira 22
10040 Zagreb
Tel.: (01) 2958051
Fax: (01) 2958050

Transport

Li-ionske aku-baterije ugrađene u električnom alatu podliježu zakonu o transportu opasnih tvari. Aku-baterije korisnik može bez ikakvih preduvjeta transportirati cestovnim transportom. Ako transport obavlja treća strana (npr. transport zrakoplovom ili špedicijom), treba se pridržavati posebnih zahtjeva obzirom na ambalažu i označavanje. Kod pripreme ovakvih pošiljki za transport prethodno se treba savjetovati sa stručnjakom za transport opasnih tvari.

Zbrinjavanje

Vrtno uređaje, punjače i aku-bateriju/baterije ne bacajte u kućni otpad!

Samo za zemlje EU:



Prema Europskim smjernicama 2012/19/EU, neuporabivi električni i elektronički uređaji i prema Smjernicama 2006/66/EC neispravne ili istrošene aku-baterije/baterije moraju se odvojeno sakupljati i dovesti na ekološki prihvatljivo recikliranje.

- ▶ **Integrirane aku-baterije smiju se izvaditi samo u svrhu zbrinjavanja.** Otvaranjem kućišta vrtni uređaj se može uništiti.
- ▶ **Ugrađene aku-baterije smiju se zbrinuti u otpad samo preko ovlaštenog servisa.**

Aku-baterije/baterije:



Li-Ion:

Molimo pridržavajte se napomena u odjeljku „Transport“.

Zadržavamo pravo na promjene.

Eesti

**Suur aitäh, et otsustasite Indego robotniiduki kasuks!
Enne Indego kasutuselevõttu lugege palun läbi järgmised ohutusnõuded.**

Ohutusnõuded

Tähelepanu! Lugege järgmised juhised tähelepanelikult läbi. Tutvuge aiatööriista käsitsuselementide ja nõuetekohase kasutamiseega. Hoidke kasutusjuhend hilisemaks kasutamiseks hoolikalt alles.

Aiatööriistal olevate sümbolite selgitus



Üldine oht. Veenduge, et aiatööriist ei blokeeri ega tõkesta väljapääse.



Hoiatus: Enne aiatööriista töölerakendamist lugege läbi kasutusjuhend.



Hoiatus: Enne aiatööriistaga töötama asumist või aiatööriista ülestõstmist vajutage lahklülitile.



Ettevaatust: Ärge puudutage pöörlevaid lõiketerasid. Lõiketerad on teravad. Olge ettevaatlik ja kaitske oma sõrmi ja varbaid vigastuste eest.



Enne aiatööriista puudutamist oodake, kuni tööriista kõik osad on täielikult seiskunud.

Lõiketerad pöörlevad pärast aiatööriista väljalülitamist edasi ja võivad põhjustada vigastusi.



Veenduge, et eemalepaiskuvad võõrkehad ei vigasta läheduses viibivaid inimesi.



Hoiatus: Viibige töötavast aiatööriistast ohutus kauguses.



Ärge sõitke aiatööriista peal.



Turvalisuse tagamiseks on laadimisseade varustatud trafoga.

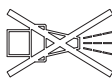

Aiatööriista puhastamiseks ärge kasutage kõrgsurvepesurit ega aiavoolikut.



Kontrollige, kas piirdetraat on täielikult maapinna külge kinnitatud ja puuduvad lahtised traadisilmused. Kinnitamata traadisilmused võivad olla ohtlikud, kuna toovad kaasa komistamise ohu.

Käsitsemine

- ▶ **Enne mis tahes tööde tegemist aiatööriista kallal (nt hooldus, tarvikute vahetus jmt), samuti enne aiatööriista transportimist ja hoiulepanekut lülitage aiatööriist lahklülitist välja.**
- ▶ Laste üle tuleb teostada järelevalvet, et takistada lastel tööriistaga mängima hakkamist.
- ▶ Ärge lubage aiatööriista kasutada lastel ja isikutel, kelle füüsilised, tunnetuslikud või vaimsed võimed on piiratud või kellel puuduvad tööriista kasutamiseks vajalikud teadmised ja kogemused või kes ei ole tutvunud käesoleva kasutusjuhendiga. Siseriiklike õigusaktidega võib olla

336 | Eesti

seatud piiranguid tööriista kasutaja vanusele.

- ▶ Ärge töötage aiatööriistaga, kui olete paljajalu või kannate lahtisi jalanõusid. Kandke alati turvalisi jalatseid ja pikki pükse.
- ▶ Ärge rakendage muruniidukit tööle, kui ilm on halb, eeskätt kui lähenemas on äike.
- ▶ Aiateriista käsitlemisel ja sellele lähenemisel säilitage alati tasakaal ja võtke stabiilne asend, eeskätt nõlvakutel paiknedes ja märja rohu korral. Ärge küünitage ennast seejuures ette. Tööriista kasutamisel olge ettevaatlik ja tegutsege kiirustamata.
- ▶ Seadme käsitseja või kasutaja vastutab õnnetusjuhtumite ja teistele inimestele või nende varale tekitatud kahju eest.
- ▶ Kui aiateriista kasutamisel tekib mis tahes oht, vajutage kohe punasele stopp-nupule.
- ▶ Veenduge, et piirdetraat on paigaldatud vastavalt paigaldusjuhisele.
- ▶ Kontrollige aiateriista kasutamise ala korrapäraste ajavahemike tagant ning eemaldage kõik kivid, oksad, traadid ja teised esemed.
- ▶ Ärge paigaldage tööpiirkonda pingestatud võrgukaableid. Kui võrgukaabel jääb robotniiduki taha kinni, tuleb see enne eemaldamist elektrivõrgust lahti ühendada.
- ▶ Kontrollige aiateriista korrapäraste ajavahemike tagant ja vahetage välja kulunud või kahjustada saanud lõiketerad, tera kruvid ja lõikeseadis.

Kulunud terad ja tera kruvid vahetage välja ühekorruga, et tagada detailide tasakaalustatud olekut.

- ▶ Ärge rakendage tööle aiateriista, mille kaitsekatted või -seadised on kahjustada saanud või puuduvad.
- ▶ Ärge viige oma käsi ja jalgu pöörlevate osade lähedusse või alla.
- ▶ Ärge kunagi tõstke ega kandke töötava mootoriga aiateriista.
- ▶ Ärge jätke töötavat aiateriista järelevalveta, kui läheduses viibivad koduloomad, lapsed või teised inimesed.
- ▶ Lülitage aiateriist sisse vastavalt kasutusjuhendile ja paiknege pöörlevatest osadest ohutus kauguses.
- ▶ Ärge kasutage aiateriista üheaegselt vihmuga. Sisestage ajakava, et vältida mõlema süsteemi üheaegset töötamist.
- ▶ Kui aiateriist kukub mingil põhjusel vette, tõstke see veest välja ja lülitage lahkülitist välja. Ärge lülitage aiateriista sisse, võtke ühendust Bosch hooldekeskusega.
- ▶ **Ärge modifitseerige aiateriista mingil viisil.** Lubamatud muudatused võivad mõjutada aiateriista ohutut tööd ja põhjustada suuremat müra ja vibratsiooni.

Lülitage aiateriist lahkülitist välja:

- enne kinnikiildumiste kõrvaldamist,
- enne aiateriista kontrollimist, puhastamist või seadistustööde tegemist,
- enne hoiulepanekut,

- kui aiatööriist ebataavaliselt vibreerib (peatage aiatööriist ja vaadake see kohe üle),
- pärast võõrkehaga kokkupuutumist. Kontrollige aiatööriista kahjustuste suhtes, vajalike parandustööde tegemiseks pöörduge Boschi hooldekeskusse.
- ▶ Kontrollige aiatööriista korrapäraselt, kulunud ja kahjustada saanud osad vahetage tööohutuse tagamiseks kohe välja.
- ▶ Veenduge, et kasutate ainult Boschi originaalvaruosi.
- ▶ Terad ja kruvid vahetage välja komplektina.

Hooldus

- ▶ **Kandke alati aiakindaid, kui reguleerite seadet teravate lõiketerade piirkonnas.**
- ▶ **Enne mis tahes tööde tegemist aiatööriista kallal lülitage aiatööriist lahkliitist välja.**
- ▶ **Enne mis tahes tööde tegemist laadimisjaama või trafo kallal tõmmake võrgupistik pistikupesast välja.**

Pühkige aiatööriista välispind puhtaks pehme harja ja lapiga. **Ärge kasutage vett ega lahusteid või poleerimisvahendeid.** Eemaldage külgekleepunud rohi ja muu mustus, eriti põhjalikult puhastage ventilatsioonivahendid.

Keerake aiatööriist ümber, nii et põhi jääb üles, ja puhastage korrapäraselt terade piirkonda. Kõvasti kinni kleepunud rohu eemaldamiseks kasutage tugevat harja või kaabitsat. (vt joonist A)

Terasid võib pöörata. (vt joonist B)

- ▶ Veenduge, et kõik mutrid, poldid ja kruvid on kõvasti kinni keeratud ja et aiatööriist on korrektselt kokku pandud. (vt joonist B)

Hoiustamine ja transportimine talvel

- ▶ **Lülitage robotniiduk lahkliitist välja.**
- ▶ Indego on töövalmis temperatuuridel vahemikus 5 °C kuni 45 °C. Talveperioodil, kui temperatuur on püsivalt alla 5 °C, hoidke niidukit kuivas, turvalises ja lastele kättesaamatus kohas. Ärge asetage niiduki ega laadimisjaama peale esemeid. Niiduki pikemal transportimisel on soovitatav kasutada originaalpakendit. Aiadööriista saab hoida ka Indego 400 säilituskotis.
- ▶ Hoidke aiadööriista temperatuuril – 20 °C kuni 50 °C. Ärge jätkka aiadööriista näiteks suvel kuuma autosse.

USB

- ▶ Aiadööriistal on USB-liides, mida võib kasutada üksnes tarkvara värskendamise eesmärgil. Kasutage üksnes heakskiidetud USB.org-pulki ja heakskiidetud USB.org OTG-kaableid.
- ▶ **Ärge kasutage USB-liidest muuks otstarbeks. Ärge ühendage külge väliseid seadmeid.**

Akuga seotud ohud

- ▶ Akut tohib laadida vaid Boschi poolt ette nähtud laadimisjaamas.
- ▶ Indego töötab temperatuuril 5 °C kuni 45 °C. Kui aku temperatuur on kõrgem või madalam, kuvab Indego vastavat teadet ega lahku baasjaamast. Töötamisel pöördub Indego tagasi baasjaama või jääb kohapeal seisma.
- ▶ Vältige kokkupuudet aiatööriistaga, kui akust peaks eralduma vedelikku. Akuvedelikuga kokkupuute korral pöörduge arsti poole.
- ▶ Kui aku saab vigastada, võib akust välja voolata akuvedelikku, mille tagajärjel võivad saada märjaks akuga külgnevad detailid. Kontrollige asjaomaseid detaile ja võtke ühendust Boschi hooldekeskusega.
- ▶ **Ärge võtke aiatööriista ja sellesse integreeritud akut lahti.** Esineb lühise ja elektrilöögi oht.
- ▶ **Kaitske aiatööriista tule eest.** Aku võib plahvatada. Aku süttimise või plahvatamise korral helistage päästetamisse.
- ▶ **Aiatööriista kahjustamise ja asjatundmatu käsitsemise korral võib akust eralduda kahjulikku auru. Tagage värske õhu juurdepääs ning kaebuse korral pöörduge arsti poole.** Aur võib ärritada hingamisteid.

Ohutusnõuded akulaadimisseadme ja trafo kasutamisel

- ▶ **Niiduki laadimiseks kasutage ainult Boschi originaalbaasjaama**

ja võrgukaablit. Vastasel korral tekib plahvatuse või põlengu oht.

- ▶ **Kontrollige regulaarselt baasjaama, võrguadapterit, kaablit ja pistikut. Kahjustuste või kulumise korral ühendage baasjaam või võrguadapter vooluvõrgust lahti ja ärge kasutage neid. Ärge avage baasjaama või võrguadapterit ise. Laske parandustöid teha ainult Boschi volitatud spetsialistidel, kes kasutavad originaalvaruosi.** Laadimisjaama, võrguadapteri, kaabli või pistiku kahjustused suurendavad elektrilöögi ohtu.
- ▶ **Ärge kasutage laadimisjaama ja trafot tuleohtlikul pinnal (nt paber, tekstiil) või tuleohtlikus keskkonnas.** Laadimisel lähevad laadimisjaam ja trafo kuumaks, mistõttu tekib põlengu oht.
- ▶ **Ärge jätke lapsi järelevalveta.** Nii tagate, et lapsed ei hakka laadimisjaama, trafo või aiatööriistaga mängima.
- ▶ Vooluallika pinge peab olema vastavuses trafole märgitud andmetega.
- ▶ Soovitame võrguadapteri ühendada pistikupessa, mis on varustatud 30 mA FI-rikkevoolukaitselülitiga. Kontrollige FI-kaitselüliti toimivust.
- ▶ Võrgukaablit tuleb regulaarselt kontrollida kahjustuste suhtes.
- ▶ Üleujutuse korral lahutage baasjaam vooluvõrgust ja võtke ühendust Boschi hooldekeskusega.
- ▶ Ärge kunagi puudutage võrgupistikut või muid pistikuid märgade kätega.

- Ärge sõitke toitejuhtmest üle, ärge muljuge seda ja ärge tõmmake sellest, vastasel korral võib toitejuhe kahjustada saada. Kaitske toitejuhet kuumuse, õli ja teravate servade eest.

Toiteplokk on ohutuse tagamiseks topeltisoleeritud ja ei vaja maandamist. Tööpinge on 230 V AC, 50 Hz (EL-i mittekuuluvates riikides 220 V, 240 V sõltuvalt mudelist). Lisateavet saate Boschi volitatud hooldekeskusest.

Kahtluse korral pöörduge elektriala asjatundja poole või lähimasse Boschi müügiesindusse.

Sümbol**Tähendus**

Kandke kaitsekindaid



Lubatud toiming



Keelatud toiming



Lisatarvikud/varuosad

Nõuetekohane kasutamine

Seade on ette nähtud muru niitmiseks kodus.

Ärge kasutage robotniidukit siseruumides.

Ärge kasutage robotniidukit muuks otstarbeks, see suurendab õnnestuste ja aiatööriista kahjustamise ohtu. Ärge üritage robotniidukit modifitseerida, see võib kaasa tuua õnnetusi ja aiatööriista kahjustada.

Sümbolid

Järgmised piltsümbolid on olulised kasutusjuhendi lugemisel ja mõistmisel. Pidage palun piltsümbolid ja nende tähendus meeles. Piltsümbolite õige tõlgendamine aitab Teil aiatööriista tõhusamalt ja ohutumalt käsitseda.

Tehnilised andmed

Robotniiduk	SI-ühikud	Indego 350	Indego 400	Indego 350 Connect	Indego 400 Connect
Tootenumbr		3 600 HB0 0..	3 600 HB0 0..	3 600 HB0 1..	3 600 HB0 1..
Lõikelaius	cm	19	19	19	19
Lõikekõrgus	mm	30 – 50	30 – 50	30 – 50	30 – 50
Max kaldenurk	°	15	15	15	15
Niidetava ala pindala					
– maksimaalselt	m ²	350	400	350	400
– minimaalselt	m ²	20	20	20	20
– ühe akulaadimise kohta*	m ²	35	35	35	35
Kaal	kg	8	8	8	8
Kaitseaste		IPX4	IPX4	IPX4	IPX4
Seerianumber		vt aiatööriista andmesilti			
Aku		liitium-ioon	liitium-ioon	liitium-ioon	liitium-ioon
Nimipinge	VDC	18	18	18	18
Mahtuvus	Ah	2,5	2,5	2,5	2,5
Akuelementide arv		5	5	5	5
Tööaeg, keskmine*	min	30	30	30	30
Aku max laadimisaeg	min	45	45	45	45

*sõltuvalt lõikekõrgusest, muru kvaliteedist ja niiskusest

**Aku sisetemperatuur

Andmed kehtivad nimipingel [U] 230 V. Teistsuguste pingete ja kasutusriigis spetsiifiliste mudelite puhul võivad toodud andmed varieeruda.

340 Eesti					
Robotniiduk	SI-ühikud	Indego 350	Indego 400	Indego 350 Connect	Indego 400 Connect
Piirdetraat					
Piirdetraat					
- tarnekomplekti kuuluv kaabel	m	100	125	100	125
- paigaldatud traadi min pikkus	m	20	20	20	20
- paigaldatud traadi max pikkus	m	250	250	250	250
Laadimisjaam					
Tootenumbr		F 016 L68 963	F 016 L68 963	F 016 L68 963	F 016 L68 963
Sisendpinge	VDC	24	24	24	24
Sisendvõimsus laadimisel/ piirdetraat sisselülitatuna	W	55/12	55/12	55/12	55/12
Laadimisvool (kuni)	A	2,3	2,3	2,3	2,3
Lubatud laadimistemperatuur**	°C	5 – 45	5 – 45	5 – 45	5 – 45
Kaal	kg	1,65	1,65	1,65	1,65
Kaitseaste		IPX4	IPX4	IPX4	IPX4
Trafo					
Tootenumbr					
Šveits		F 016 L69 439	F 016 L69 439	F 016 L69 439	F 016 L69 439
Suurbritannia		F 016 L69 437	F 016 L69 437	F 016 L69 437	F 016 L69 437
Muud Euroopa riigid		F 016 L69 170	F 016 L69 170	F 016 L69 170	F 016 L69 170
Lõuna-Korea		F 016 L69 441	F 016 L69 441	F 016 L69 441	F 016 L69 441
Sisendpinge (vahelduvpinge)	V	220 – 240	220 – 240	220 – 240	220 – 240
Kaitseaste		□ /II	□ /II	□ /II	□ /II
Sagedus	Hz	50/60	50/60	50/60	50/60
Väljundpinge (alalispinge)	V	24	24	24	24
Kaitseaste		IPX7	IPX7	IPX7	IPX7
Kaal	kg	0,8	0,8	0,8	0,8

*sõltuvalt lõikekõrgusest, muru kvaliteedist ja niiskusest

**Aku sisetemperatuur

Andmed kehtivad nimipingel [U] 230 V. Teistsuguste pingete ja kasutusriigis spetsiifiliste mudelite puhul võivad toodud andmed varieeruda.

Andmed müra/vibratsiooni kohta

Müratase määratud kooskõlas standardiga EN 50636-2-107. Seadme A-korrigeeritud müratase on üldjuhul: Helivõimsuse tase 61 dB (A). Mõõtemääramatus K = 2 dB.

Paigaldusjooniste selgitus (vt lk 3 - 7)

Toimingu eesmärk	Joonis	Lehekülg
Tarnekomplekt/Aiatööriista väljavõtmine pakendist	1	4
Piirdetraadi pikendamine	2	5
Piirdetraadi paigaldamine uue siseobjekti ümber	3	5
Aiatööriista tõstmine ja teisaldamine	4	6
Lõikekõrguse reguleerimine	5	6
Puhastamine	A	7
Hooldamine	B	7

Paigaldamine

Järgmise QR-koodi abil saate veebisaidilt www.bosch-indego.com vaadata videot Indego paigaldamise kohta. Teise võimalusena võite järgida tootega kaasasolevat paigaldusjuhendit.



Märkus: Laadimisjaam tuleb asetada muruplatsi välisservale piirdetraadi peale. See ei tohi paikneda keset muruplatsi oleva tööriistakuuri kõrval.

Märkus: Piirdetraadi ja Indego vaheline maksimaalne vahemaa ühe niidupiirkonna piires ei tohi ületada 16 m. Objektide ümber, mis asuvad maapinnas sügavamal kui 5 cm, nt tiigid, lillepeenrad jmt, paigaldage piirdetraat päripäeva.

Märkus: Täiendava piirdetraadi võib ühendada sidujaga. (vt jooniseid 2–3)
Pikendustraati võib pikendada maksimaalselt kuni 250 m pikkuseks.

Paigaldage piirdetraat pinnasesse kuni 5 cm sügavusele, kui soovite muru ka õhutada. Vältige piirdetraadi piirkonda.

Vältige piirdetraadi paigaldamist väiksema nurga all kui 45°. See võib mõjutada jõudlust.

Näit

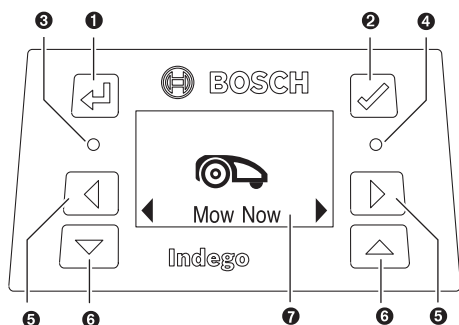

Sümbol	Tähendus
1	Tagasi-nupp
2	Kinnitusnupp
3	Punane LED-tuli sees: Aiatööriista tõrge
4	Roheline LED-tuli sees: Aiatööriist on aktiivne Roheline LED-tuli väljas: Aiatööriist on inaktiivne ja selle aktiveerimiseks on vaja neljakohalist PIN-koodi. Või ei ole aiatööriist laadimisjaamaga ühendatud, lahklüliti tuleb sisse lülitada ja aiatööriista aktiveerimiseks on vaja neljakohalist PIN-koodi.
5	Nupp vasakule, paremale
6	Nupp alla, üles
7	Dialoogaknaga näit

Niitmine

- ▶ **Ärge lubage lastel robotniiduki peal sõita.**
- ▶ **Enne tõstmist vajutage niidukil olevale stopp-nupule. Tõstke aiatööriista alati käepidemest. (vt joonis 4)**

Pärast edukat seadistamist võite niitmisega kohe alustada, vajutades kinnituseks „Niida nüüd“, või ootate järgmise plaanipärase niitmiseni, mis on programmeeritud Bosch AUTO Calendar Function abil (eelduseks eelnev seadistamine).

Võite kindlaks määrata ka enda vajadustele vastava niitmise ajakava.

Ligikaudsed ajad aia täielikuks niitmiseks on toodud järgmises tabelis. Pidage meeles, et niitmisaeg sõltub muru omadustest ja muruplatsil olevate objektide hulgast.

100 m ²	4,5 h
350 m ²	12 h
400 m ²	14 h

Koostage sagedaste kordustega ajakava. Nii tagate head niitmistulemused ja aku pikema tööea ning hoiate ära rohu ladestumise murupinnale.

Igal hooajal on enne paigaldamist ja esmakordset niitmist (kui niita tuleb rohkem kui 5 mm) soovitatav niita muru tavalise muruniidukiga.

Märkus: Indego lõiketerasüsteem on välja töötatud madala muru (3–5 mm) niitmiseks. Mahaniidetud rohi võib väetamise eesmärgil multšina maapinnale jääda.

Indego lõikekõrgust võib seada 30, 40 ja 50 mm peale. Vajutage lõikekõrguse nupule üks kord, selleks et välja reguleerida 40 mm, kaks korda, et välja reguleerida 30 mm, ja lõikekõrguse lähtestamise nupule (↵), et lähtestada lõikekõrgus uuesti 50 mm peale (vt joonis 5).

Märkus: Esimestel nädalatel reguleerige lõikekõrgus 50 mm peale, et vältida kokkupuudet piirdetraadiga. Hiljem katab piirdetraati muru.

Kui niitmine on alanud,

- töötab aiatööriist režiimil „Manuaalne“ seni, kuni murupind on niidetud või kuni vajutatakse stopp-nupule. Niitmine katkestatakse ainult aku laadimiseks.
- töötab aiatööriist katkematult programmeeritavas „Kalender“ režiimis või Bosch AUTO Calendar Function kaudu ajaraami piires. Niitmine katkestatakse ainult aku laadimiseks. Selleks et niitmist enne ajaraami lõpulejõudmist katkestada, vajutage stopp-nupule või saatke niiduk baasjaama. Kui murupind on niidetud enne ajaraami lõpulejõudmist, pöördub aiatööriist tagasi baasjaama.

Sensorid

Aiatööriistal on järgmised sensorid:

- **Tõstesensor** aktiveerub ja lülitab välja ajami ja lõiketerad, kui niidukit tõstetakse.
- **Asendisensor** tuvastab, et niiduk on keeratud tagurpidi, ja lülitab välja ajami ja lõiketerad.
- Blokeerumis- **sensor** tuvastab kokkupuute korral niidurajal olevad objektid/takistused ja annab käsu suuna vahetamiseks.
- **Kaldesensor** aktiveerub, kui niiduk on 45° kaldenurgaga kallakul.

Kui üks sensoritest on aktiveeritud, nt tõstesensor, ilmub ekraanile teade: „tõsta“.

342 | Eesti

Aku laadimine

Aku on varustatud temperatuurikontrolliga, mis lubab akut laadida vaid siis, ku aku sisetemperatuur on vahemikus 5 °C kuni 45 °C.

Akut laetakse alati, kui niiduk on baasjaamas.







Liitium-ioon-aku tarnitakse osaliselt laetuna. Aku maksimaalse mahtuvuse tagamiseks tuleb aiatööriist enne esmakordset kasutamist laadimisjaamas täielikult täis laadida.

Li-ioon-akut võib laadida igal ajal, ilma et see lühendaks aku kasutusiga. Laadimise katkestamine ei kahjusta akut.



Tühja või tühjeneva aku korral lülitab kaitselüliti aiatööriista välja: löiketerad ei liigu enam.

Menüüs navigeerimine

Järgmised tabelid selgitavad erinevaid menüüpunkte.

Seaded	Alammenüü 1	Alammenüü 2	Selgitus
 Niida nööd			Indego alustab niitmist manuaalrežiimis Pärast kinnituspupule vajutamist alustab niiduk niitmist
 Kalender	Bosch Auto *	Muutke täisniitmiste arvu nädalas Muutke nädalapäeva	Boschi AUTO Calendar Function kohandub muru kõrgusega. AUTO Calendar Function võimaldab teha järgmisi seadistusi: – Täisniitmiste arv nädalas (1 kuni 3) ja – niitmispäevade arv nädalas (nt pühapäevade välistamiseks)
	Ajaplaan	Muuda (tegelik päev) Ära niida	Programmeerige niitmise ajakava, selleks seadistage konkreetsed niitmispäevad ja ajaraam (nt kuni 2 ühe päeva kohta). Kustutage valitud päeva olemasolev ajaraam Ekraanil kuvatakse täisniitmiste arvu nädalas, valitud päevu ja kellaeg.
	Väljas/manuaalne		Valige see võimalus siis, kui te ei soovi kasutada ajakava. Indego alustab niitmist vaid siis, kui aktiveeritakse „Niida nööd“ (või Connect rakenduse kaudu).
 Seaded	 Turvalisus	Autom.lukustus	
		Sees	Aiatööriista sisselülitamiseks pärast automaatset lukustamist ja turvaseiskamist on vaja PIN-koodi.
	Väljas	Need nupud on alati aktiivsed	
	Muuda PIN-koodi	PIN-koodi muutmiseks on esmalt vaja sisestada kehtiv PIN-kood	
	Alarm	Aktiveerib alarmi	
 Koop. & kellaeg	Sees	Alarm on inaktiveeritud, seda ei kõla	
	Väljas	Kellaaja ja kuupäeva muutmise	
 Keel			Keele muutmise ekraanil
	 Info	Süsteemi olek	Annab infot ühenduse signaali tugevuse, aku laetuse astme, süsteemi ning niiduki töö- ja laadimisaja kohta
Vigade logi		Niiduki vigade ja tõrgete ajalugu	

* ainult mudelil Indego 350/400 (kasutatav Connect rakenduse kaudu)

Seaded	Alammenüü 1	Alammenüü 2	Selgitus
 Seaded	 Täiustatud	Traadi ID	Muudab piirdetraadi ID-d võimalike läheduses esinevate häiringute korral
		Muru seisund	Valige ebatasase, tavalise ja libeda pinna vahel. Muudab pinnasensori tundlikkust olenevalt muru valitud seisundist.
		Kaardista uuesti	Kustutab vana niitmiskava
		Tehase seaded	Aiatööriista lähtestamine tehase seadistustele kustutab kõik individuaalsed seadistused (välja arvatud PIN). Pärast lähtestamist tehase seadistustele peab aiatööriist aia uuesti kaardistama.
	 Lähtestamine	Tase	Annab infot selle kohta, millise nurga all on aiatööriist maapinna suhtes. Kui aiatööriist on baasjaamas ja kui punkt on väljaspool vastuvõtjat, tuleb valida uus positsioon ühetasases kohas
Traadi signaal		Piirdetraadi signaal tuvastatakse	

* ainult mudelil Indego 350/400 (kasutatav Connect rakenduse kaudu)

Vea otsing

Abi reaalajas



<http://www.bosch-indego.com>



Tunnused	Võimalik põhjus	Kõrvaldamine
Laadimisjaama LED-tuli vilgub	Piirdetraat on katkenud, liiga pikk või liiga lühike. Traat ei ole ühendatud ja niiduk ei ole baasjaamas	Veenduge, et piirdetraat ei ole katkenud ja et selle pikkus on 20 kuni 250 m. Seejärel lahutage aiatööriist elektrivõrgust ja ühendage uuesti elektrivõrguga. Niiduki seadistamiseks järgige paigaldusjuhendis toodud juhiseid.
Tugev vibratsioon/müra	Lõiketera mutter/kruvi on lõtv Lõiketera on vigastatud	Pingutage lõiketera mutter/kruvi kinni 2,5 Nm pöördemomendiga Lõiketerade vahetus
Aiatööriista dokkimine ei ole korrektne	Piirdetraat ei ole baasjaamaga korrektselt ühendatud Piirdetraat on häiringuallika läheduses	Järgige piirdetraadi paigaldusjuhendis toodud juhiseid Veenduge, et piirdetraadi ja häiringuallika vaheline kaugus on piisav (ca 1 m) Muutke piirdetraadi ID-d menüüs

344 Eesti		
Tunnused	Võimalik põhjus	Kõrvaldamine
Aiatööriist ei tööta	Lahklüliti ei ole sisse lülitatud	Eemaldage niiduk baasjaamast, lülitage lahküliti sisse ja asetage niiduk uuesti baasjaama (veenduge, et baasjaam on sisse lülitatud – LED põleb rohelise tulega). Vajutage kinnituspupule, et ekraan põlema hakkaks. Niiduki aktiveerimiseks sisestage neljakohaline PIN-kood
	Võimalik on ummistus	Lülitage alati esmalt välja lahküliti, seejärel kontrollige niiduki all olevat ala, vajaduse korral kõrvaldage ummistus (kandke alati aiakindaid)
	Aku ei ole täis laetud	Asetage niiduk aku laadimiseks baasjaama. Baasjaam peab olema sisse lülitatud.
	Muru on liiga kõrge	Niitke muru enne Indego kasutamist, nii et muru ei oleks kõrgem kui 40 mm. Reguleerige välja suurem löikekõrgus
	Aku on liiga külm/liiga kuum	Laske niidukil jahtuda/soojeneda või ärge asetage baasjaama otsese päikese kätte. Niiduk töötab, kui aku sisetemperatuur on vahemikus 5 °C – 45 °C
	Piirdetraat on häiringuallika läheduses	Veenduge, et piirdetraadi ja häiringuallika vahele jääb piisav vahemaa (ca 1 m) Muutke piirdetraadi ID-d menüüs
Aiatööriistal puudub laadimisfunktsioon	Aku on liiga külm/liiga kuum	Laske niidukil jahtuda/soojeneda või ärge asetage baasjaama otsese päikese kätte. Niiduk töötab, kui aku sisetemperatuur on vahemikus 5 °C – 45 °C
	Baasjaam ei ole sisse lülitatud	Ühendage baasjaam vooluvõrguga ja lülitage sisse. Ku baasjaam ei käivitu, võtke ühendust Boschi hooldekeskusega
Muru on kohati niitmata	Niiduk vajab rohkem paane, et aeda lõpuni niita/läheduses on liiga palju objekte	Kogu murupinna töötlemiseks laske niidukil niita muru täies ulatuses 3 korda
	Ajaraam on muru suurust arvestades liiga väike	Suurendage niitmise ajaraami või kasutage funktsiooni Bosch AUTO Calendar Function.
	Vahemaa piirdetraatide vahel on liiga väike	Veenduge, et objektide ümber olevate piirdetraatide vaheline vahemaa oleks vähemalt 75 cm Jälgige, et objekti ümber oleva piirdetraadi ja muruservade juures oleva piirdetraadi vahele jääks vähemalt 75 cm
	Ebatasane pind	Valige menüüs Ebatasane pind. Järgige paigaldusjuhiseid – ebatasaste kõrvaldamine/lainelisuse kõrvaldamine/alade piiramine piirdetraadiga
	Muru on liiga kõrge	Niitke muru enne Indego kasutamist, nii et muru ei oleks kõrgem kui 40 mm. Reguleerige välja suurem löikekõrgus
	Aia kalded on liiga suured	Veenduge, et niiduk töötab vaid nõlvakutel, mille kalle ei ole suurem kui 15 kraadi.
	Niiske/märg muru	Ärge kasutage niidukit halbades ilmastikutingimustes
	Aia piires on liiga palju objekte	Eemaldage objektid/takistused või piirake need piirdetraadiga
	Murupinna all või kõrval on metallkonstruktsioon	Järgige paigaldusjuhendis toodud juhiseid
Aiatööriist jääb aias seisma	Niiske/märg muru	Ärge kasutage niidukit halbades ilmastikutingimustes
	Objektid/takistused ei ole piiratud	Eemaldage objektid/takistused või piirake need piirdetraadiga

Tunnused	Võimalik põhjus	Kõrvaldamine
Aiatööriist niidab aias soovimatult lilli vmt või sõidab üle teatud takistuste	Objektid/takistused, mille kõrgus on väiksem kui 5 cm, ei ole piiratud	Märgistage takistus 30 cm kaugusel piirdetraadiga või eemaldage objektid/takistused
Aiatööriist niidab ebaloogiliselt	Loogiline niitmissüsteem sõltub aia tingimustest (nt suundub niiduk lähima niitmata ala juurde, selle asemel et minna viimati niidetud punkti) Niiduk ei liigu ühelt alalt teisele alati otsejoones Objekti piiramisel on piirdetraat paigaldatud ristuvalt	Lisateavet vt paigaldusjuhendist Kui teatav ala jääb niitmata või kui niiduk ühte ja sama niitmisprotsessi tihti kordab: Kaardistage aed uuesti Abi ei ole vajalik Kontrollige, kas piirdetraat on objektide ümber paigaldatud päripäeva Kontrollige paigaldust
Piirdetraat lõigatakse ikka ja jälle läbi	Traat ei ole vaiade vahel piisavalt pingule tõmmatud Vahemaa vaiade vahel on suurem kui 75 cm	Pingutage piirdetraati ja veenduge, et vahemaa vaiade vahel ei ole suurem kui 75 cm. Konkreetses kohas parandamiseks kasutage traadisiidujat. Ärge sõitke üle piirdetraadi muruõhutaja või murehaga
Aiatööriist niidab ebaühtlaselt/halb niitmiskvaliteet	Lõikekõrgus on liiga madal Niiduk vajab aia niitmiseks rohkem niitmispääne Lõikekõrguse nööri Võimalik on ummistus	Reguleerige välja suurem lõikekõrgus Kogu murupinna töötlemiseks laske niidukil niita muru täies ulatuses 3 korda Keerake lõikekõrguse või vahetage see välja (soovitavalt iga uue hooaja alguses) Lülitage alati esmalt välja lahkklüüti, seejärel kontrollige niiduki all olevat ala, vajaduse korral kõrvaldage ummistus (kandke alati aiakindaid)
Laadimine ei õnnestu	Laadimiskontaktid on korrodeerunud	Puhastage laadimiskontakte
Piirdetraati ei tuvastata	Traadi klambrid on korrodeerunud	Isoleerige traat nõuetekohase kontakti saavutamiseks uuesti
Lõikekõrguse nupp on kinni kiilunud	Võimalik on ummistus	Lülitage alati esmalt välja lahkklüüti, seejärel kontrollige niiduki all olevat ala, vajaduse korral kõrvaldage ummistus (kandke alati aiakindaid)

Klienditeenindus ja müüjajärgne nõustamine

www.bosch-garden.com

Järelepärimiste esitamisel ja varuosade tellimisel näidake kindlasti ära seadme andmesildil olev 10-kohaline tootenumber.

Kui see osutub vajalikuks, saatke robotniiduk Boschi hooldekeskusse alati koos laadimisjaamaga.

Lisaks on vaja teatavaks teha aiatööriista tarkvaraversioon (vt „Menüü > Seaded > Süsteemiseaded > Info“).

Eesti Vabariik

Mercantile Group AS
Boschi elektriliste käsitööriistade remont ja hooldus
Pärnu mnt. 549
76401 Saue vald, Laagri
Tel.: 6549 568
Faks: 679 1129

Transport

Komplektis sisalduvate liitium-ioon-akude suhtes kohaldatakse ohtlike ainete vedu reguleerivaid nõudeid. Akude puhul on lubatud kasutajapoolne piiranguteta maanteevedu.

Kolmandate isikute teostatava veo korral (nt õhuvedu või ekspedeerimine) tuleb järgida pakendi ja tähistuse osas kehtivaid erinõudeid. Sellisel juhul peab pakendi ettevalmistamisel alati osalema ohtlike ainete veo ekspert.

Kasutuskõlbmatuks muutunud seadmete käitlus

Ärge käideldge aiatööriistu, akulaadijaid ja akusid/patareisid koos olmejäätmetega!

346 | Latviešu

Ūksnes EL liiķmesriikidele:

Vastavalt Euroopa Liidu direktiivile 2012/19/EL elektri- ja elektroonikaseadmete jātēmete kohta ja vastavalt direktiivile 2006/66/EŪ tuleb defektseid vōi kasutusressursi ammendanud aiatōōriistad ning akud/patareid eraldi kokku koguda ja keskkonnasāāstlikult korduskasutada.

- ▶ **Integreeritud akusid tohib maha vōtta ainult kāitlemiseks.** Korpuse katte avamine vōib elektrilist tōōriista pōōrdumatult vigastada.
- ▶ **Integreeritud akusid tohib kāitlemiseks eemaldada ainult volitatud hooldekeskuses.**

Akud/patareid:

Li-Ion:
Jārgige juhiseid, mis on toodud punktis „Transport“.

Tooltja jātēb endale ōiguse muudatuste tegemiseks.

Latviešu

Pateicamies par to, ka esat izvēlējies robotizēto zāliena plāvēju Indego. Pirms zāliena plāvēja Indego uzstādīšanas lūdzam izlasīt tālāk sniegtos drošības noteikumus.

Drošības noteikumi

Uzmanību! Rūpīgi izlasiet tālāk sniegtos norādījumus. Iepazīstieties ar dārza instrumenta vadības elementiem un tā pareizu lietošanu. Pēc izlasīšanas saglabājiet lietošanas pamācību turpmākai izmantošanai.

Uz dārza instrumenta korpusa attēloto simbolu skaidrojums

Vispārēja rakstura brīdinājuma zīme.

Nodrošiniet, lai dārza instruments nenosprostotu kādu no izejām vai netraucētu tai piekļūt.



Brīdinājums. Pirms uzsākat dārza instrumenta lietošanu, izlasiet tā lietošanas pamācību.



Brīdinājums. Pirms jebkura darba ar dārza instrumentu vai pirms tā pacelšanas izslēdziet instrumentu ar atdalošo slēdzi.



Uzmanību! Nepieskarieties rotējošajiem asmeņiem. Asmeņi ir asi. Ievērojiet piesardzību, lai nezaudētu roku vai kāju pirkstus.



Nepieskarieties dārza instrumenta kustīgajām daļām, bet nogaidiet, līdz tās pilnīgi apstājas. Pēc dārza instrumenta izslēgšanas tā asmeņi zināmu laiku turpina rotēt un var izraisīt savainojumus.



Nodrošiniet, lai tuvumā esošās personas neapdraudētu dažādi priekšmeti, kas var lidot prom no darba vietas.



Brīdinājums. Ieturiet drošu attālumu līdz dārza instrumentam laikā, kad tas darbojas.



Nemēģiniet vizināties uz dārza instrumenta.



Bāzes stacija ir apgādāta ar atdalošo transformatoru.



Nelietojiet dārza instrumenta tīrīšanai augstspiediena mazgātāju vai dārza šļūteni.



Pārbaudiet, vai perimetra stieple visā garumā ir nostiprināta uz zemes un neveido vaļīgas cilpas.

Valīgās stieples cilpas var radīt sapīšanās un pakrišanas briesmas.

Lietošana

- ▶ **Pirms jebkura darba ar dārza instrumentu (piemēram, pirms tā apkalpošanas, darbinstrumenta nomaiņas u.c.), kā arī pirms dārza instrumenta novietošanas uzglabāšanai izslēdziet to ar atdalošo slēdzi.**
- ▶ Bērniem jānodrošina vajadzīgā uzraudzība, lai viņi nesāktu rotaļāties ar dārza instrumentu.
- ▶ Nekādā gadījumā neļaujiet lietot dārza instrumentu bērniem, personām ar ierobežotām psihiskajām, sensorajām un garīgajām spējām vai ar nepietiekošu pieredzi un/vai ar nepietiekošām zināšanām un/vai personām, kas nav iepazinušās ar šiem norādījumiem. Minimālais vecums lietotājiem tiek noteikts atbilstoši nacionālajai likumdošanai.
- ▶ Nestrādājiet ar dārza instrumentu basām kājām vai vaļējās sandalēs. Darba laikā vienmēr nēsājiet stabilus apavus un garās bikses.
- ▶ Nestrādājiet ar zāliena plāvēju sliktos laika apstākļos un jo īpaši negaisa laikā.
- ▶ Strādājot ar dārza instrumentu vai atrodoties tā tuvumā, vienmēr saglabājiet stabilu līdzsvaru, īpaši tad, ja darbs notiek nogāzēs vai mitrā zālē. Nenostājieties dārza instrumenta priekšā. Lietojiet dārza instrumentu uzmanīgi, nesteidzoties.
- ▶ Instrumenta lietotājs nes atbildību par kaitējumu, kas tā darbības rezultātā tiek nodarīts citām personām vai viņu īpašumam.
- ▶ Ja no dārza instrumenta darbības izriet jebkādas briesmas, nekavējoties nospiediet tā sarkano rokas apturēšanas taustiņu.
- ▶ Nodrošiniet, lai perimetra stieple tiktu uzstādīta pareizi un atbilstoši lietošanas pamācībā sniegtajiem norādījumiem.
- ▶ Regulāri pārbaudiet laukumu, kurā tiek izmantots dārza instruments, un atbrīvojiet to no akmeņiem, zariem, stieplēm un citiem svešķermeņiem.
- ▶ Nenovietojiet uz apstrādājamās platības spriegumnesošu kabeli. Ja autonomajā zāliena plāvējā iekeras elektrotīkla kabelis, pirms tā izbrīvēšanas atvienojiet kabeli no elektrotīkla.
- ▶ Regulāri pārbaudiet, vai dārza instrumenta asmeņi, asmeņu skrūves un griešanas mezgls nav nolietojušies vai bojāti. Lai saglabātos līdzsvars, nomainiet nolietojušos asmeņus un asmeņu skrūves komplektā.
- ▶ Nekādā gadījumā nelietojiet dārza instrumentu, ja ir bojāti tā aizsargpārsegi vai uz tā nav uzstādītas drošības ierīces.
- ▶ Nenovietojiet rokas vai kājas tuvu instrumenta rotējošajām daļām vai zem tām.
- ▶ Neceliet un nenesiet dārza instrumentu, ja darbojas tā dzinējs.

348 | Latviešu

- ▶ Neļaujiet dārza instrumentam darboties bez uzraudzības, ja ir zināms, ka tā tiešā tuvumā atrodas mājdzīvnieki, bērni vai citas personas.
- ▶ Ieslēdziet dārza instrumentu atbilstoši lietošanas pamācībā sniegtajiem norādījumiem un netuvojieties tā rotējošajām daļām.
- ▶ Nedarbiniet dārza instrumentu vienlaicīgi ar zāliena laistītāju. Sastādiet tādu laika plānu, lai abas sistēmas nedarbotos vienlaicīgi.
- ▶ Ja kāda iemesla dēļ dārza instruments nonāk ūdenī, izvelciet to no ūdens un izslēdziet, lietojot atdalošo slēdzi. Nemēģiniet ieslēgt dārza instrumentu, bet sazinieties ar Bosch klientu apkalpošanas dienestu.
- ▶ **Neveiciet nekādas izmaiņas dārza instrumenta konstrukcijā.** Nesankcionētas izmaiņas var nelabvēlīgi ietekmēt dārza instrumenta darbības drošumu un būt par cēloni paaugstinātam trokšņa un vibrācijas līmenim.

Izslēdziet dārza instrumentu ar atdalošo slēdzi šādos gadījumos:

- atbrīvojot iestrēgušās daļas,
- veicot dārza instrumenta pārbaudi, tīrīšanu vai citus darbus ar to,
- pirms novietošanas uzglabāšanai,
- ja dārza instruments neparasti stipri vibrē (šādā gadījumā apturiet un nekavējoties pārbaudiet instrumentu),

– pēc saduršanās ar kādu svešķermeni. Pārbaudiet, vai dārza instruments nav bojāts, un, ja tam nepieciešams remonts, griezieties Bosch servisa centrā.

Apkalpošana

- ▶ **Rikojoties ar asajiem asmeņiem vai strādājot to tuvumā, vienmēr uzvelciet dārznieka aizsargcimdus.**
- ▶ **Pirms jebkura darba ar dārza instrumentu izslēdziet to ar atdalošo slēdzi.**
- ▶ **Pirms jebkura darba ar bāzes staciju vai elektrobarošanas bloku atvienojiet to no elektrotīkla kontaktligzdas.**

Pamatīgi notīriet dārza instrumenta ārējās virsmas ar mīkstu suku un audumu. **Nelietojiet tīrīšanai ūdeni, šķīdinātājus un pulēšanas līdzekļus.** Attīriet instrumentu no zāles paliekām un nosēdumiem, īpaši rūpīgi iztīrot ventilācijas atveres.

Regulāri notīriet virsmas ap asmeņiem, šim nolūkam apgriezot dārza instrumentu ar apakšpusi uz augšu. Lai attīrītu stingri piekaltušās zāles paliekas, lietojiet cietu suku vai skrāpi. (attēls A)

Asmeņus var apgriezt otrādi. (attēls B)

- ▶ Pārbaudiet, vai ir stingri pieskrūvēti visi dārza instrumenta uzgriežņi un skrūves un vai tas atrodas apmierinošā tehniskā stāvoklī. (attēls B)
- ▶ Regulāri pārbaudiet dārza instrumentu un nomainiet nolietotās vai bojātās daļas, šādi panākot augstu darba drošību.

- ▶ Sekojiet, lai nomaīnai tiktu izmantotas vienīgi Bosch oriģinālās rezerves daļas.
- ▶ Ja ir bojāti vai nolietotojušies asmeņi, nomainiet visus asmeņus kopā ar to skrūvēm komplektā.

Uzglabāšana ziemā un transportēšana

▶ Izslēdziet autonomo zāliena plāvēju ar atdalošo slēdzi.

- ▶ Zāliena plāvējs Indego ir gatavs lietošanai pie temperatūras vērtībām no 5 °C līdz 45 °C. Uzglabājiet zāliena plāvēju Indego un tā bāzes staciju ziemas sezonā, kad gaisa temperatūra ilgstoši ir zemāka par 5 °C, drošā un sausā vietā, kas nav pieejama bērniem.

Nenovietojiet uz dārza instrumenta vai uz uzlādes stacijas citus priekšmetus.

Ja zāliena plāvējs Indego tiek transportēts lielākā attālumā, to ieteicams ievietot oriģinālajā iesaiņojumā.

Dārza instrumentu var uzglabāt arī instrumenta Indego 400 uzglabāšanas somā.

- ▶ Uzglabājiet dārza instrumentu tikai pie temperatūras vērtībām no –20 °C līdz 50 °C. Vasaras laikā neatstājiet dārza instrumentu karstumā, piemēram, automašīnas salonā.

USB

- ▶ Dārza instrumenta USB saskarnes ports ir izmantojams vienīgi programmatūras atjaunināšanai. Izmantojiet vienīgi lietošanai atļautos USB.org spraudņus un USB.org OTG kabeli.

▶ Nelietojiet USB saskarnes portu citiem mērķiem. Nepievienojiet portam nekādas ārējās ierīces.

Bīstamība, ko rada akumulators

- ▶ Akumulatora uzlādi drīkst veikt vienīgi firmas Bosch ieteiktajā bāzes stacijā.
- ▶ Zāliena plāvējs Indego darbojas temperatūras diapazonā no 5 °C līdz 45 °C. Ja akumulatora temperatūra nonāk ārpus norādītā darba temperatūras vērtību diapazona, plāvējs Indego izvada attiecīgu ziņojumu un neatstāj bāzes staciju. Ja tas notiek darbības laikā, plāvējs Indego atgriežas bāzes stacijā vai arī paliek uz vietas.
- ▶ Izvairieties pieskarties dārza instrumentam, ja no tā akumulatora izplūst šķidrums elektrolīts. Ja šis šķidrums elektrolīts nonāk uz ādas, griezieties pēc palīdzības pie ārsta.
- ▶ Ja akumulators ir bojāts, no tā izplūstošais šķidrums elektrolīts var nokļūt uz tuvumā esošajām daļām. Pārbaudiet elektrolīta skartās daļas un griezieties Bosch servisa centrā.
- ▶ **Neatveriet dārza instrumentu un tajā ievietoto akumulatoru saviem spēkiem.** Tas var radīt išslēgumu akumulatora ķēdē un elektriskā trieciena saņemšanas risku.
- ▶ **Sargājiet dārza instrumentu no uguns.** Karstumā akumulators var sprāgt. Dārza instrumenta aizdegšanās vai akumulatora sprādziena gadījumā sazinieties ar avārijas dienestu.

► **Dārza instrumenta bojājuma gadījumā vai nepareizi apejoties ar to, no akumulatora var izplūst tvaiki. Šādā gadījumā ielaidiet telpā svaigu gaisu un, ja sajūtat elpošanas traucējumus, griezieties pie ārsta.** Tvaiki var izsaukt elpošanas ceļu kairinājumu.

Drošības noteikumi bāzes stacijai un elektrobarošanas blokam

- **Lietojiet zāliena plāvēja uzlādei Bosch oriģinālo bāzes staciju un elektrokabli.** Pretējā gadījumā var notikt aizdegšanās vai sprādziens.
- **Regulāri pārbaudiet uzlādes staciju un elektrobarošanas ierīci, kā arī elektrokabli un tā kontaktdakšu. Atklājot bojājumus vai novecošanās pazīmes, atvienojiet bāzes staciju vai elektrobarošanas bloku no elektrotīkla un pārtrauciet bojātās daļas lietošanu. Neatveriet atvērt bāzes staciju vai elektrobarošanas bloku saviem spēkiem, bet nodrošiniet, lai tās remontu veiktu kvalificēti Bosch speciālisti, nomainīti izmantojot vienīgi oriģinālās rezerves daļas.** Uzlādes stacijas, elektrobarošanas bloka, elektrokabeļa vai kontaktdakšas bojājuma dēļ pieaug risks saņemt elektrisko triecienu.
- **Nedarbiniet bāzes staciju un elektrobarošanas bloku, ja tie ir novietoti uz ugunsnedroša materiāla (piemēram, uz papīra, auduma u.c.) vai arī atrodas vietā ar paaugstinātu ugunsbīstamību.** Bāzes stacija un elektrobarošanas





bloks darbojoties izdala siltumu, kas rada aizdegšanās briesmas.

- **Uzraugiet bērņus.** Tas ļaus nodrošināt, lai bērni nerotaļātos ar bāzes staciju, elektrobarošanas bloku vai ar dārza instrumentu.
 - Elektrobarošanas avota spriegumam jāatbilst vērtībai, kas norādīta uz elektrobarošanas bloka marķējuma plāksnītes.
 - Elektrobarošanas bloku ieteicams pievienot elektrotīkla kontaktligzdai vienīgi caur FI noplūdes strāvas aizsargreleju, kura aizsargstrāva ir 30 mA. Regulāri pārbaudiet, vai noplūdes strāvas aizsargrelejs funkcionē pareizi.
 - Regulāri pārbaudiet, vai nav bojāts elektrokabelis.
 - Gadījumā, ja bāzes stacija applūst, atvienojiet elektrobarošanas bloku no elektrotīkla un sazinieties ar Bosch klientu apkalpošanas dienestu.
 - Nekādā gadījumā nepieskarieties elektrotīkla kontaktdakšai vai citiem kontaktsavienotājiem ar mitrām rokām.
 - Nepieļaujiet transporta līdzekļu pārvietošanos pāri savienojošajam kabelim, nespiediet un nestiepiet kabeli tā, ka tas var tikt sabojāts. Sargājiet kabeli no karstuma, eļļas un asām malām.
- Drošības apsvērumu dēļ elektrobarošanas bloks ir apgādāts ar aizsargizolāciju un var tikt lietots bez aizsargzemējuma. Elektrobarošana notiek no 230 V, 50 Hz maiņsprieguma elektrotīkla (ārpus EK piegādātie elektrobarošanas bloki atkarībā no

izpildījuma var būt paredzēti arī spriegumam 220 V vai 240 V). Sīkāku informāciju varat saņemt Bosch servisa centrā vai pilnvarotā remonta darbnīcā. Šaubu gadījumā konsultējieties ar kvalificētu elektriķi vai griezieties tuvākajā Bosch pilnvarotā remonta darbnīcā.

Simboli

Tālāk aplūkoto simbolu nozīmi ir svarīgi zināt, lai varētu lasīt un pareizi izprast šo lietošanas pamācību. Iegūstiet šos simbolus un to nozīmi. Simbolu pareiza interpretācija ļaus vieglāk un drošāk lietot dārza instrumentu.

Simbols	Nozīme
	Nēsājiet aizsargcimdus
	Atļauta darbība
	Aizliegta darbība
	Piederumi/rezerves daļas

Pielietojums

Šis dārza instruments ir paredzēts piemājas zāliena apļaušanai.

Nelietojiet autonomo zāliena plāvēju telpās.

Nelietojiet autonomo zāliena plāvēju citiem mērķiem, jo šādā gadījumā šis dārza instruments var tikt bojāts. Nemēģiniet izmainīt autonomā zāliena plāvēja konstrukciju, jo šādā gadījumā tas var tikt bojāts.

Tehniskie parametri

Autonoms zāliena plāvējs	SI mērvienības	Indego 350	Indego 400	Indego 350 Connect	Indego 400 Connect
Izstrādājuma numurs		3 600 HB0 0..	3 600 HB0 0..	3 600 HB0 1..	3 600 HB0 1..
Apļaušanas platums	cm	19	19	19	19
Apļaušanas augstums	mm	30 – 50	30 – 50	30 – 50	30 – 50
Maks. nogāzes leņķis	°	15	15	15	15
Apļaujamo laukums					
– maksimālais	m ²	350	400	350	400
– minimālā robeža	m ²	20	20	20	20
– ar vienu akumulatora uzlādi, lidz*	m ²	35	35	35	35
Svars	kg	8	8	8	8
Aizsardzības tips		IPX4	IPX4	IPX4	IPX4
Sērijas numurs		skatīt marķējuma plāksnīti uz dārza instrumenta			
Akumulators		litija-jonu	litija-jonu	litija-jonu	litija-jonu
Nominālais spriegums	VDC	18	18	18	18
Akumulatora ietilpība	Ah	2,5	2,5	2,5	2,5
Akumulatora elementu skaits		5	5	5	5
Darbības laiks, vidējais*	min.	30	30	30	30
Maks. akumulatora uzlādes laiks	min.	45	45	45	45
Perimetra stieple					
Perimetra stieple					
– piegādātais kabelis	m	100	125	100	125
– min. uzstādāmais garums	m	20	20	20	20
– maks. uzstādāmais garums	m	250	250	250	250

*atkarībā no apļaušanas augstuma, zāles tipa un mitruma pakāpes

**Akumulatora iekšējās temperatūras diapazons

Šādi parametri tiek nodrošināti pie nominālā elektrobarošanas sprieguma [U] 230 V. Iekārtām, kas paredzētas citam spriegumam vai ir modificētas atbilstoši nacionālajiem standartiem, šie parametri var atšķirties.

352 | Latviešu

Autonoms zāliena plāvējs	SI mērvienības	Indego 350	Indego 400	Indego 350 Connect	Indego 400 Connect
Bāzes stacija					
Izstrādājuma numurs		F 016 L68 963	F 016 L68 963	F 016 L68 963	F 016 L68 963
Uzlādes spriegums	VDC	24	24	24	24
Strāvas patēriņš uzlādes laikā/ ar pievienotu perimetra stiepli	W	55/12	55/12	55/12	55/12
Uzlādes strāva (līdz)	A	2,3	2,3	2,3	2,3
Pieļaujama uzlādes temperatūras diapazons **	°C	5 – 45	5 – 45	5 – 45	5 – 45
Svars	kg	1,65	1,65	1,65	1,65
Aizsardzības tips		IPX4	IPX4	IPX4	IPX4
Elektrobarošanas bloks					
Izstrādājuma numurs					
Šveicei		F 016 L69 439	F 016 L69 439	F 016 L69 439	F 016 L69 439
Anglijai		F 016 L69 437	F 016 L69 437	F 016 L69 437	F 016 L69 437
pārējai Eiropai		F 016 L69 170	F 016 L69 170	F 016 L69 170	F 016 L69 170
Dienvidkorejai		F 016 L69 441	F 016 L69 441	F 016 L69 441	F 016 L69 441
leejas spriegums (maiņspriegums)	V	220 – 240	220 – 240	220 – 240	220 – 240
Elektroaizsardzības klase		□ / II	□ / II	□ / II	□ / II
Frekvence	Hz	50/60	50/60	50/60	50/60
Izejas spriegums (līdzspriegums)	V	24	24	24	24
Aizsardzības tips		IPX7	IPX7	IPX7	IPX7
Svars	kg	0,8	0,8	0,8	0,8

*atkarībā no apļaušanas augstuma, zāles tipa un mitruma pakāpes

**Akumulatora iekšējās temperatūras diapazons

Šādi parametri tiek nodrošināti pie nominālā elektrobarošanas sprieguma [U] 230 V. Iekārtām, kas paredzētas citam spriegumam vai ir modificētas atbilstoši nacionālajiem standartiem, šie parametri var atšķirties.

Informācija par troksni un vibrāciju

Trokšņa parametru vērtības ir noteiktas atbilstoši EN 50636-2-107.

Izstrādājuma radītā pēc raksturlienes A izsvērtā trokšņa parametru tipiskās vērtības ir šādas: trokšņa jaudas līmenis ir 61 dB(A). Izkliede K = 2 dB.

Paskaidrojumi pie attēliem par uzstādīšanu (skatīt lappusēs 3 – 7)

Darbība un tās mērķis	Attēls	Lappuse
Piegādes komplekts/Dārza instrumenta izsaiņošana	1	4
Perimetra stieples pagarināšana	2	5
Apvelciet norobežojošo stiepli ap jaunu iekšējo objektu	3	5
Dārza instrumenta pacelšana un pārvešana	4	6
Apļaušanas augstuma regulēšana	5	6

Darbība un tās mērķis	Attēls	Lappuse
Tīrīšana	A	7
Apkalpošana	B	7

Uzstādīšana

Izmantojot sekojošo QR kodu, Jūs interneta vietnē www.bosch-indego.com varat noskatīties video sīketu par zāliena plāvēja Indego uzstādīšanu. Kā alternatīvu materiālu varat izmantot arī kopā ar izstrādājumu piegādāto uzstādīšanas pamācību.



Piezīme. Bāzes stacijai jāatrodas uz zāliena ārējās malas un jābūt novietotai uz perimetra stieples. Tā nevar atrasties pie instrumentu novietnes vai dārza nojumes, kas atrodas kā sala zāliena vidū.

Piezīme. Attālums starp perimetra stiepli un zāliena plāvēju Indego applaujamās platības iekšpusē nedrīkst pārsniegt 16 m.

Norobežojot objektus, kas zālienā ir izvietoti dziļāk par 5 cm, kā, piemēram, akas, ziedu dobes u.c., norobežojošā stieple ap tiem jāapvelk pulksteņa rādītāju kustības virzienā.

Piezīme. Papildu perimetra stiepli var pievienot ar kabeļu savienotāja palīdzību. (skatīt attēlu 2–3).

Perimetra stiepli var pagarināt līdz maksimālajam garumam 250 m.

Ja vēlaties savu zālienu apstrādāt ar vertikutieri vai grābekli, Jūs varat ieguldīt perimetra stiepli augsnē līdz 5 cm dziļumā. Netuvojieties perimetra stieplei.

Nepieļaujiet perimetra stieples ieguldīšanu leņķī, kas mazāks par 45°. Tas var nelabvēlīgi ietekmēt izstaroto jaudu.

Indikācija

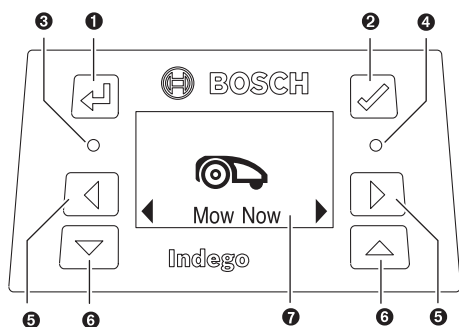

Simbols	Nozīme
1	Taustiņš „Atpakaļ”
2	Apstiprinājuma taustiņš
3	Deg sarkanais LED indikators: dārza instrumentā ir kļūme
4	Deg zaļais LED indikators: dārza instruments ir aktīvs Zaļais LED indikators nedeg: dārza instruments ir aktīvs, taču tajā ir jāievada četrzīmju PIN kods, lai dārza instruments tiktu aktivizēts. Ja dārza instruments ir pievienots uzlādes stacijai, pie ieslēgta atdalošā slēdža tajā ir jāievada četrzīmju PIN kods, lai dārza instruments tiktu aktivizēts.
5	Taustiņi „Pa kreisi” un „Pa labi”
6	Taustiņi „Lejup” un „Augšup”
7	Indikators ar dialoga logu

Apļaušana

- ▶ **Neļaujiet bērniem vizināties uz dārza instrumenta.**
- ▶ **Pirms zāliena plāvēja pacelšanas nospiediet tā apturēšanas taustiņu „Stop”. Vienmēr celiet dārza instrumentu aiz roktura (skatīt attēlu 4).**

Pēc sekmīgas sagatavošanās darbam apļaušanu var uzsākt nekavējoties, nospiežot „**Plaut tagad**”, vai arī nogaidīt līdz nākošajai iepļānotajai apļaušanas fāzei, atbilstoši programmai, kas ir veidota, izmantojot Bosch funkciju „AUTO Calendar Function” (tiks ņemts vērā iepriekšējais iestādījums).

Jūs varat arī iestādīt apļaušanas grafiku atbilstoši savām vēlmēm.

Šeit ir norādīts aptuvenās dārza plāvēja darbības laika vērtības, kas nepieciešamas attiecīgās platības zāliena pilnīgai apļaušanai. Ņemiet vērā, ka šīs darbības laika vērtības var mainīties atkarībā no zāliena īpatnībām un objektu skaita tā robežās.

100 m ²	4,5 st.
350 m ²	12 st.
400 m ²	14 st.

Izveidojiet laika plānu tā, lai apļaušana atkārtotos pēc iespējas biežāk. Šādā gadījumā uzlabojas apļaušanas kvalitāte, palielinās dārza instrumenta darbības laiks ar vienu akumulatora uzlādi un tiek novērsta nopļautās zāles uzkrāšanās uz zāliena.

Pirms autonomā zāliena plāvēja uzstādīšanas un pirms tā izmantošanas apļaušanai pirmo reizi sezonā (ja zāliena garums pārsniedz 5 mm) apļaut zālienu ar parasto zāliena plāvēju.

Piezīme. Indego asmeņu sistēma ir paredzēta īsas zāles (3–5 mm) apļaušanai. Nopļauto zāli var atstāt nenovāktu kā dabisko mēslojumu zālienam.

Autonomā zāliena plāvējam Indego var iestādīt apļaušanas augstumu 30, 40 un 50 mm. Lai iestādītu apļaušanas augstumu 40 mm, nospiediet apļaušanas augstuma iestādīšanas taustiņu vienu reizi; nospiediet šo taustiņu divreiz, ja vēlaties iestādīt apļaušanas augstumu 30 mm, un nospiediet apļaušanas augstuma atiestādīšanas taustiņu (↔), lai atgrieztos pie apļaušanas augstuma 50 mm (skatīt attēlu 5).

Piezīme. Apļaušanas sezonas pirmo nedēļu laikā izvēlieties apļaušanas augstumu 50 mm, jo tas ļaus novērst perimetra stieples pārgriešanu. Pēc tam zālaugi neseģ stiepli, to pasargājot.

Pēc apļaušanas uzsākšanas

- Dārza instruments darbojas rokas režīmā „**Manuāli**”, līdz zāliena platība ir apļauta vai arī, līdz tiek nospiests apturēšanas taustiņš „Stop”. Apļaušana tiek pārtraukta vienīgi akumulatora uzlādes laikā.
- Dārza instruments darbojas programmas režīmā „**Kalendārs**” vai arī noteikta laika loga ietvaros, izmantojot Bosch funkciju „AUTO Calendar Function”. Apļaušana tiek pārtraukta vienīgi akumulatora uzlādes laikā. Lai apļaušanu pārtrauktu pirms laika loga beigām, nospiediet

354 | Latviešu

apturēšanas taustiņu „Stop” vai arī nosūtiet zāliena plāvēju uz bāzes staciju. Ja applājamā zāliena platība ir applauta jau pirms laika loga beigām, dārza instruments atgriežas uzlādes stacijā.

Devēji**Dārza instruments ir apriķots ar šādiem devējiem.**

- **Pacelšanas devējs** aktivizējas un izslēdz riteņu un asmeņu piedziņu, ja dārza instruments tiek pacelts.
- **Apgāšanas devējs** atpazīst stāvokli, kad dārza instruments atrodas stāvoklī ar apakšpusi un augšu, un izslēdz riteņu un asmeņu piedziņu.
- **Bloķēšanas devējs** atpazīst saskaršanos ar šķērslī, kas atrodas uz dārza instrumenta pārvietošanās trases, un dod atļauju pārvietošanās virziena izmaiņai.
- **Nolieces devējs** aktivizējas, ja dārza instrumenta noliece sasniedz 45° leņķi.

Ja aktivizējas kāds no devējiem, piemēram, pacelšanas devējs, uz displeja parādās šāds ziņojums: „Pacelšana”.

Akumulatora uzlāde

Akumulators ir apriķots ar ierīci temperatūras kontrolei, kas ļauj to uzlādēt vienīgi tad, ja akumulatora iekšējā temperatūra ir robežās no 5 °C līdz 45 °C.

Akumulators tiek uzlādēts vienmēr, kad zāliena plāvējs atrodas bāzes stacijā.





Litija-jonu akumulators tiek piegādāts daļēji uzlādētā stāvoklī. Lai akumulatorā uzkrātā enerģija sasniegtu pilnu vērtību, dārza instruments pirms pirmās lietošanas pilnīgi jāuzlādē bāzes stacijā.

Litija-jonu akumulatoru var uzlādēt jebkurā laikā, nebaudoties samazināt tā kalpošanas laiku. Akumulatoram nekaitē arī pārtraukums uzlādes procesā.



Ja akumulators ir izlādējies, īpaša aizsardzības sistēma izslēdz dārza instrumentu. Šādā gadījumā dārza instrumenta asmeņi pārtrauc kustēties.

Navigācija pa izvēlni

Šajā tabulā ir izskaidroti dažādi izvēlnes punkti.

Iestādījumi	Apakšizvēlne 1	Apakšizvēlne 2	Izskaidrojums
 Plaut tagad			Indego uzsāk applaušanu rokas režīmā. Nospiežot apstiprinājuma taustiņu, zāliena plāvējs uzsāk applaušanu
 Kalendārs	Bosch Auto *	Ievadiet pilnu applaušanas reižu skaitu nedēļā Ievadiet nedēļas dienu	Bosch funkcijai „AUTO Calendar Function” pielāgojas zāliena izmēriem. Funkcijai „AUTO Calendar Function” ir iespējami šādi iestādījumi: – pilnu applaušanas reižu skaits nedēļā (1 līdz 3) un – applaušanas diena nedēļā (piemēram, applaušana svētdienā nenotiek)
	Grafiks	Izmainīt (aktuālā diena) Neplaut	Ieprogrammējiet applaušanas grafiku, izvēloties konkrētu applaušanas dienu un laika logu (līdz 2 dienā). Izdzēsiet aktuālo laika logu izvēlētajai dienai Uz displeja tiks parādīts pilnu applaušanas reižu skaits nedēļā, kā arī izvēlētā applaušanas diena un laiks
	Izslēgts/manuāli		Izvēlieties opciju, kas nosaka, kad nav nav izmantojams neviens laika plāns. Indego sāk applaušanu tikai pēc opcijas „Plaut tagad” aktivizēšanas (tas ir iespējams arī ar Connect modeļiem paredzēto lietotni).
 Iestādījumi	 Drošība	Autom. bloķēšana Izslēgts PIN koda maiņa Trauksme Izslēgts Izslēgts	Aktivizējot dārza instrumentu pēc automātiskās bloķēšanas un izslēgšanas drošības dēļ, jāievada PIN kods. Šie taustiņi ir vienmēr aktīvi Lai izmainītu PIN kodu, vispirms tiek piedāvāts dārza instrumentā ievadīt derīgu iepriekšējo PIN kodu. Trauksmes aktivizēšana Trauksmes stāvoklis tiek aktivizēts, bet tonālais signāls netiek ieslēgts

* Tikai dārza instrumentiem Indego 350/400 (pieejams caur Connect modeļiem paredzēto lietotni)

Iestādījumi	Apakšizvēlne 1	Apakšizvēlne 2	Izskaidrojums
 Iestādījumi	 Datums un laiks		Diennakts laika un datuma maiņa
		 Valoda	Displeja valodas maiņa
 Informācija		Sistēmas statuss	Tiek parādīta informācija par savienojuma signāla stiprumu un akumulatora uzlādes pakāpi, kā arī sistēmas informācija un informācija par zāliena plāvēja darbības un uzlādes laiku
		Kļūdu žurnāls	Zāliena plāvēja kļūmju vēsture
	 Papildu	Stieples ID	Tiek izmainīts perimetra stieples ID gadījumā, ja tuvumā ir traucējumu avots
		Zāļāja stāvoklis	Var izvēlēties starp nelidzenu, normālu un slidenu zālienu. Atbilstoši zāliena stāvoklim tiek mainīta augsnes nelidzenuma devēja jutība.
 Rīki		Pārkartēt	Tiek dzēsts esošais apļaušanas grafiks
		Rūpnīcas iest.	Atiestādot dārza instrumentu uz ražotāja iestatījumiem, tiek dzēsti visi personīgie iestatījumi (izņemot PIN kodu). Pēc dārza instrumenta atiestādīšanas uz ražotāja iestatījumiem nepieciešams pārkartēt dārzu
		Līmenis	Tiek parādīta informācija par augsnes nolieces leņķi dārza instrumenta atrašanās vietā. Ja dārza instruments atrodas bāzes stacijā, bet šis punkts atrodas ārpus uztveršanas zonas, bāzes stacija jāpārvieto citā, līdzienā vietā
		Stieples signāls	Tiek atpazīts signāls, kas nāk no perimetra stieples

* Tikai dārza instrumentiem Indego 350/400 (pieejams caur Connect modeļiem paredzēto lietotni)

Kļūmju uzmeklēšana

Atbalsts tiešsaistē



<http://www.bosch-indego.com>



Pazīme	Iespējamais cēlonis	Novēršana
Mirgo mirdzdiode uz bāzes stacijas	Perimetra stieple ir pārrauta, pārāk gara vai pārāk īsa. Stieple nav savienota un zāliena plāvējs neatrodas bāzes stacijā	Pārliedzinieties, ka perimetra stieple nav pārrauta un ka tās garums ir no 20 līdz 250 m. Pēc tam izslēdziet un no jauna ieslēdziet dārza instrumentu. Uzstādot dārza instrumentu, rikojeties, kā norādīts zāliena plāvēja uzstādīšanas pamācībā.

356 | Latviešu

Pazīme	Iespējamais cēlonis	Novēršana
Dārza instruments stipri vibrē un/vai trokšņo	Ir vaļīgs asmens stiprinājuma uzgrieznis/skrūve	Pievelciet asmens uzgriezni/skrūvi ar griezes momentu 2,5 Nm
	Ir bojāti asmeņi	Nomainiet asmeņi
Dārza instruments nav droši ievietojies bāzes stacijā	Perimetra stieple nav pareizi ievadīta bāzes stacijā	Sekojiēt norādījumiem par stiepli pievadišanu, kas sniegti dārza instrumenta uzstādīšanas pamācībā.
	Perimetra stieples tuvumā atrodas traucējumu avots	Uzstādiet perimetra stiepli drošā attālumā no traucējumu avota (aptuveni 1 m) Izvēlnē izmainiet perimetra stieples ID
Dārza instruments nedarbojas	Nav ieslēgts atdalošais slēdzis	Izņemiet zāliena plāvēju no bāzes stācijas, ieslēdziet atdalošo slēdzi un no jauna ievietojiet zāliena plāvēju bāzes stacijā (pie tam sekojiēt, lai bāzes stacija būtu ieslēgta – LED indikators deg zaļā krāsā). Lai ieslēgtu displeja apgaismojumu, nospiežot apstiprinājuma taustiņu, Lai aktivizētu zāliena plāvēju, ievadiet tajā četru zīmju PIN kodu
	Iespējams nosprostojums	Vienmēr vispirms izslēdziet atdalošo slēdzi un tad pārbaudiet telpu zāliena plāvēja apakšā un vajadzības gadījumā izņemiet no turienes nosēdumus, kas varētu radīt nosprostojumu (vienmēr uzvelciet dārznieka aizsargcimdus)
	Akumulators nav pilnīgi uzlādēts	Ievietojiet zāliena plāvēju bāzes stacijā, lai uzlādētu tā akumulatoru. Pie tam bāzes stacijai ir jābūt ieslēgtai.
	Zāle ir pārāk gara	Pirms zāliena plāvēja Indego lietošanas applāujiet zālienu līdz garumam, kas nepārsniedz 40 mm. Palieliniet applāušanas augstumu
	Akumulatora temperatūra ir par zemu vai par augstu	Ļaujiet zāliena plāvējam sasilt vai atdzist, nenovietojiet bāzes staciju tiešos saules staros. Zāliena plāvējs darbojas, ja akumulatora iekšējā temperatūra ir robežās no 5 °C – 45 °C .
	Perimetra stieple atrodas traucējumu avota tuvumā	Parūpējieties, lai būtu pietiekoši liels attālums starp perimetra stiepli un traucējumu avotu (aptuveni 1 m) Izmainiet izvēlnē perimetra stieples ID
Uzlādes ierīce neveic uzlādi	Akumulatora temperatūra ir par zemu vai par augstu	Ļaujiet zāliena plāvējam sasilt vai atdzist, nenovietojiet bāzes staciju tiešos saules staros. Zāliena plāvējs darbojas, ja akumulatora iekšējā temperatūra ir robežās no 5 °C – 45 °C .
	Bāzes stacija nav ieslēgta	Ieslēdziet bāzes stācijas elektrobarošanas bloku. Ja bāzes stacija nesāk darboties, sazinieties ar Bosch klientu apkalpošanas dienestu
Zāliens vietām paliek neapplauts	Zāliena plāvējam dārza applāušanai ir nepieciešami vairāki applāvumi/applāušanas vietas tuvumā ir pārāk daudz dārza objektu.	Lai tiktu apstrādāta visa zāliena platība, ļaujiet zāliena plāvējam veikt pilnu zāliena applāušanu 3 reizes
	Laika logs ir pārāk mazs šai zāliena platībai	Palieliniet applāušanas laika logu vai pielietojiet Bosch funkciju „AUTO Calendar Function”.
	Starp divām perimetra stieplēm ir pārāk mazs attālums	Sekojiēt, lai attālums starp norobežojošajām stieplēm ap vienu atsevišķu dārza objektu būtu vismaz 75 cm Ieturiet vismaz 75 cm lielu attālumu starp norobežojošo stiepli ap dārza objektu un perimetra stiepli zāliena malās

Pazīme	Iespējamais cēlonis	Novēršana
	Nelīdzens zāliena applāvums	Izvēlieties zāliena īpašību izvēlnē iestādījumus „Nelīdzens”. Ievērojiet uzstādīšanas pamācībā sniegtos norādījumus – Nolidziniet zāliena pacēlumus/augšnes izciļņus/norobežojiet applaujamo platību ar perimetra stiepli
	Zāle ir pārāk gara	Pirms zāliena plāvēja Indego lietošanas applaujiet zālienu līdz garumam, kas nepārsniedz 40 mm. Palieliniet applaušanas augstumu
	Augsnes slīpums dārzā ir pārāk liels	Nodrošiniet, lai zāliena plāvējs darbotos vietā, kuras slīpums nepārsniedz 15 grādus.
	Zāliens ir pārāk mitrs	Nelietojiet zāliena plāvēju sliktos laika apstākļos.
	dārzā ir pārāk daudz dārza objektu.	Novāciet objektus un šķēršļus dārza robežās vai arī tos norobežojiet, izmantojot norobežojošo stiepli
	Zāliena robežās vai arī tā tuvumā atrodas metāla konstrukcijas.	Ievērojiet uzstādīšanas pamācībā sniegtos norādījumus par objektiem
Dārza instruments paliek stāvēt dārzā	Zāliens ir pārāk mitrs Nav norobežoti objekti un šķēršļi	Nelietojiet zāliena plāvēju sliktos laika apstākļos. Novāciet objektus un šķēršļus dārza robežās vai arī tos norobežojiet, izmantojot norobežojošo stiepli
Dārza instruments netīši nopļauj ziedus vai arī pārbrauc pāri noteiktiem šķēršļiem	Nav norobežoti objekti vai šķēršļi, kuru augstums ir mazāks par 5 cm	Izmēģiniet šķēršļus, 30 cm attālumā apvelkot ap tiem norobežojošo stiepli, vai arī novāciet objektus un šķēršļus
Šķiet, ka dārza instruments veic applaušanu bez jebkādas loģikas	Ir uzkārusies loģiskā applaušanas sistēma vai arī apstākļi dārzā nav piemēroti applaušanai (piemēram, zāliena plāvējs pārvietojas uz tuvāko jau applauto vietu, nevis atgriežas uz pēdējo plāvuma punktu) Zāliena plāvējs atsevišķās vietās ne vienmēr pārvietojas pa taisnu līniju Perimetra stieple krustojas ar kāda objekta norobežojošo stiepli	Sīkāk par to lasiet uzstādīšanas pamācībā Ja kāda vieta dārzā netiek applauta vai zāliena plāvējs atkārtoti veic applaušanas darbības, pārkartējiet dārzu Nav nepieciešams neviens pasākums Pārbaudiet, vai norobežojošā stieple aptver objektu pulksteņa rādītāju kustības virzienā Pārbaudiet zāliena plāvēja uzstādīšanas pareizību
Perimetra stieple arvien no jauna tiek pārgriezta	Stieple starp diviem mietiņiem nav pietiekami nostiepta Attālums starp diviem mietiņiem pārsniedz 75 cm	Nostiepiet perimetra stiepli un nodrošiniet, lai attālum starp diviem mietiņiem nepārsniegtu 75 cm. Stieples remontam griezumā vietā izmantojiet stieples savienotāju. Nepārvietojiet zāliena vertikutieri vai grābekli pāri perimetra stieplei
Dārza instruments veido nevienmērīgu plāvumu	Applaušanas augstums ir pārāk mazs Zāliena plāvējam dārza applaušanai ir nepieciešami vairāki applāvumi Ir neass griežējasmens Iespējams nosprostojums	Palieliniet applaušanas augstumu Lai tiktu apstrādāta visa zāliena platība, ļaujiet zāliena plāvējam veikt pilnu zāliena applaušanu 3 reizes Apgrieziet griežējasmeni vai arī to nomainiet (tā ieteicams rīkoties katras applaušanas sezonas sākumā) Vienmēr vispirms izslēdziet atdalošo slēdzi un tad pārbaudiet telpu zāliena plāvēja apakšā un vajadzības gadījumā izņemiet no turienes nosēdumus, kas varētu radīt nosprostojumu (vienmēr uzvelciet dārznieka aizsargcimdus)
Akumulatora uzlāde nenotiek	Uzlādes kontakti ir korodējuši	Notīriet uzlādes kontaktus
Perimetra stieple netiek atpazīta	Ir korodējušas spaiļes stieples pievienošanai	Notīriet spaiļes un stieples galus un tad no jauna pievienojiet stiepli, atjaunojot kontaktu

358 | Lietuviškai

Pazīme	Iespējamais cēlonis	Novēršana
Ir iestrēdzis applaušanas augstuma iestādīšanas taustiņš	Iespējams nosprostojums	Vienmēr vispirms izslēdziet atdalošo slēdzi un tad pārbaudiet telpu zāliena plāvēja apakšā un vajadzības gadījumā izņemiet no turienes nosēdumus, kas varētu radīt nosprostojumu (vienmēr uzvelciet dārznieka aizsargcimdus)

Klientu konsultāciju dienests un konsultācijas par lietošanu

www.bosch-garden.com

Pieprasot konsultācijas un pasūtīt rezerves daļas, lūdzam noteikti paziņot desmitzīmju pasūtījuma numuru, kas norādīts uz dārza instrumenta marķējuma plāksnītes.

Ja nepieciešams, nosūtiet robotizēto zāliena plāvēju kopā ar bāzes staciju uz Bosch servisa centru.

Bez tam nepieciešams norādīt dārza instrumenta programmatūras versiju (skatīt izseļu „Izvēlne > Iestādījumi > Sistēmas iestādījumi > Informācija“).

Latvijas Republika

Robert Bosch SIA
Bosch elektroinstrumentu servisa centrs
Mūkusalas ielā 97
LV-1004 Rīga
Tālr.: 67146262
Telefakss: 67146263
E-pasts: service-pt@lv.bosch.com

Transportēšana

Uz izstrādājumam pievienotajiem litija-jonu akumulatoriem attiecas noteikumi par bīstamo kravu pārvadāšanu. Lietotājs var transportēt akumulatorus ielu transporta plūsmā bez papildu nosacījumiem.

Pārsūtot tos ar trešo personu starpniecību (piemēram, ar gaisa transporta vai citu transporta aģentūru starpniecību), jāievēro īpaši sūtījuma iesaiņošanas un marķēšanas noteikumi. Tāpēc sūtījumu sagatavošanas laikā jāpieaicina kravu pārvadāšanas speciālists.

Atbrīvošanās no nolietotajiem izstrādājumiem

Neizmetiet dārza instrumentus, uzlādes ierīces un akumulatorus vai baterijas sadzīves atkritumu tvērtnē!

Tikai ES valstīm



Atbilstoši Eiropas Savienības direktīvai 2012/19/ES, lietošanai nederīgās elektriskās un elektroniskās ierīces, kā arī, atbilstoši direktīvai 2006/66/EK, bojātie vai nolietotie akumulatori un baterijas jāsavāc atsevišķi un jānogādā otrreizējai pārstrādei apkārtējai videi nekaitīgā veidā.

- Iebūvētos akumulatorus drīkst izņemt vienīgi pirms elektroierīču utilizēšanas. Atverot dārza instrumenta korpusu, tas var tikt bojāts.

- Iebūvētos akumulatorus drīkst izņemt vienīgi servisa centrā vai remonta darbnīcā pirms elektroierīču utilizēšanas.

Akumulatori un baterijas



Litija-jonu akumulatori

Lūdzam ievērot norādījumus, kas sniegti sadaļā „Transportēšana“.

Tiesības uz izmaiņām tiek saglabātas.

Lietuviškai

Dēkojame, kad įsigijote „Indego“ veļapjovę-robotą. Prieš instaliuojant „Indego“ prašome perskaityti žemiau pateiktas saugos nuorodas.

Saugos nuorodos

Dėmesio! Atidžiai perskaitykite žemiau pateiktus nurodymus. Susipažinkite su sodo priežiūros įrankio valdymo elementais bei išmokite tinkamai juo naudotis. Išsaugokite šią naudojimo instrukciją, kad ir ateityje galėtumėte ja pasinaudoti.

Ant sodo priežiūros įrankio pavaizduotų simbolių paaiškinimas



Bendrasis įspėjimas apie pavojų. Įsitikinkite, kad sodo priežiūros prietaisas neužblokuos ir neužtvers išėjimų.



Įspėjimas: Prieš pradėdami sodo priežiūros prietaisą eksploatuoti, perskaitykite jo naudojimo instrukciją.



Įspėjimas: Prieš atlikdami darbus su sodo priežiūros prietaisu ar jį pakeldami, suaktyvinkite skyriklį.



Atsargiai: Nepalieskite besisukančių peilių. Peiliai yra aštrūs. Saugokite kojų ir rankų pirštus.



Prieš liedsdami sodo priežiūros įrankio dalis palaukite, kol jos visiškai nustos veikti. Išjungus sodo priežiūros įrankio variklį, peiliai dar kurį laiką sukasi ir gali sužeisti.



Saugokite, kad netoli esančių žmonių nesužalotų išmetamos dalelės.



Įspėjimas: Kai su sodo priežiūros prietaisu dirbama, laikykitės nuo jo saugaus atstumo.



Sodo priežiūros prietaisu nesivažinėkite.



Kroviklis yra su apsauginiu transformatoriumi.

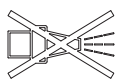

Sodo priežiūros prietaiso neplaukite aukšto slėgio plovimo įrenginiu ar sodo reikmėms skirta vandens žarna.



Patikrinkite, ar laidas riboms žymėti yra pritvirtintas prie žemės ir nesusidarė laisvų laido kilpų. Už laisvų laido kilpų galima užkliūti.

Naudojimas

► **Prieš bet kokius sodo prietaiso priežiūros darbus (pvz., prieš techninę priežiūrą, įrankių keitimą ir t. t.) ir prieš transportavimą bei laikymą išjunkite prietaisą skyrikliu.**

► Vaikus būtina prižiūrėti ir užtikrinti, kad jie nežaistų su sodo priežiūros įrankiu.

► Niekada neleiskite vaikams, ribotų fizinių, jutiminių ar dvasinių gebėjimų asmenims, taip pat asmenims, kuriems trūksta patirties ir (arba) žinių, ir (arba) su šiomis instrukcijomis nesusipažinusiems asmenims naudotis sodo priežiūros įrankiu. Nacionalinėse taisyklėse gali būti numatyti operatorių amžiaus apribojimai.

► Nedirbkite sodo priežiūros įrankiu basi ar atvirais batais. Visada avėkite tvirtus batus ir mūvėkite ilgomis kelnėmis.

► Esant blogoms oro sąlygoms, ypač artėjant audrai, su žoliajove nedirbkite.

► Valdydami sodo priežiūros įrankį ir prie jo artindamiesi visuomet išlaikykite pusiausvyrą ir tvirtai stovėkite. Tai ypač svarbu dirbant ant šlaito ir esant šlapiai žolei. Nesilenkite per daug į priekį. Prietaisą valdykite kruopščiai, rūpestingai ir neskubėdami.

► Naudotojas ar dirbantysis yra atsakingas už nelaimingus atsitikimus ir žmonėms ar jų nuosavybei padarytą žalą.

360 | Lietuviškai

- ▶ Jei veikiant sodo priežiūros prietaisui iškyla koks nors pavojus, nedelsdami paspauskite raudoną išjungimo mygtuką.
 - ▶ Užtikrinkite, kad būtų tinkamai instaliuotas laidas riboms žymėti, kaip nurodyta instaliavimo instrukcijoje.
 - ▶ Reguliariai tikrinkite sritį, kurioje naudojamas sodo priežiūros prietaisas, ir pašalinkite akmenis, pagalius, vielas ir kitokius pašalinius daiktus.
 - ▶ Darbo zonoje netieskite įtampingųjų maitinimo kabelių. Jei vejapjovės robotas pagauna maitinimo kabelį, prieš pašalinant jį reikia atskirti nuo tinklo.
 - ▶ Reguliariai tikrinkite sodo priežiūros prietaisą ir įsitikinkite, kad peiliai, peilių varžtai ir pjovimo mechanizmas nesusidėvėję ir nepažeisti. Kad išvengtumėte disbalanso, kartu keiskite visą peilių ir peilių varžtų mazgą.
 - ▶ Niekada nenaudokite sodo priežiūros prietaiso su pažeistais apsauginiais gaubtais ir be apsauginių įtaisų.
 - ▶ Niekada neikiškite rankų arti besisukančių dalių arba po jomis.
 - ▶ Niekad nekelkite ir neneškite sodo priežiūros įrankio, kai veikia variklis.
 - ▶ Nepalikite veikiančio sodo priežiūros prietaiso be priežiūros, jei žinote, kad netoli yra naminių gyvūnų, vaikų ar kitų asmenų.
 - ▶ Įjunkite sodo priežiūros prietaisą kaip nurodyta eksploataavimo instrukcijoje ir išlaikykite saugų atstumą iki besisukančių dalių.
 - ▶ Nenaudokite sodo priežiūros prietaiso veikiant vejos laistymo sistemai. Įveskite laiko planą, kad užtikrintumėte, jog abi sistemos neveiks vienu metu.
 - ▶ Jei dėl kažkokios priežasties sodo priežiūros prietaisas įkristų į vandenį, išimkite jį iš vandens ir išjunkite skyrikliu. Neįjunkite prietaiso, kreipkitės į „Bosch“ klientų aptarnavimo skyrių.
 - ▶ **Nedarykite jokių sodo priežiūros įrankio pakeitimų.** Neleistinai pakeistas sodo priežiūros įrankis gali būti mažiau saugus, skleisti didesnę triukšmą ir vibraciją.
- Išjunkite prietaisą skyrikliu:**
- prieš šalindami įstrigusias kliūtis,
 - kai sodo priežiūros įrankį tikrinatė, valote arba reguliuojate,
 - prieš padėdami nenaudojamą,
 - jei sodo priežiūros prietaisas neįprastai vibruoja (sodo priežiūros prietaisą sustabdykite ir nedelsdami patikrinkite),
 - atsitrenkus į kitą objektą. Patikrinkite, ar sodo priežiūros prietaisas nepažeistas; dėl jo remonto kreipkitės į Bosch klientų aptarnavimo tarnybą.
- Techninė priežiūra**
- ▶ **Kai atliekate darbus aštrių peilių srityje, visada mūvėkite sodininko pirštinius.**
 - ▶ **Prieš bet kokius sodo prietaiso priežiūros darbus jį išjunkite skyrikliu.**

► **Prieš pradėdami bet kokius įkrovimo stotelės, taip pat maitinimo bloko priežiūros ar remonto darbus, iš kištukinio lizdo ištraukite kištuką.**

Sodo priežiūros prietaisą iš išorės kruopščiai nuvalykite švelniu šepetėliu ir šluoste. **Nenaudokite vandens, tirpiklių ar poliravimo priemonių.** Nuvalykite žolės likučius ir nešvarumus, ypač nuo ventiliacinių angų.

Reguliariai valykite peilių sritį. Tuo tikslu apverskite sodo priežiūros prietaisą apatine puse aukštyn. Tvirtai prikibusius žolės likučius valykite kietu šepėčiu arba grandikliu. (žr. pav. A)

Peilius galima apsukti. (žr. pav. B)

► Patikrinkite, ar gerai priveržtos visos varžlės, sraigčiai ir varžtai, kad būtų užtikrinta, jog sodo priežiūros įrankis yra saugus naudoti. (žr. pav. B)

► Sodo priežiūros prietaisą reguliariai tikrinkite ir dėl jūsų pačių saugumo pakeiskite susidėvėjusias ir pažeistas dalis.

► Atkreipkite dėmesį, kad būtų naudojamos tik originalios Bosch atsarginės dalys.

► Jei reikia, kartu pakeiskite visus peilius ir varžtus.

Sandėliavimas žiemą ir transportavimas

► **Išjunkite vežapjovės robotą skyrikliu.**

► „Indego“ yra paruoštas naudoti nuo 5 °C iki 45 °C temperatūroje. „Indego“ ir įkrovimo stotelę žiemos sezono metu, kai temperatūra ilgam nukrenta žemiau 5 °C, laikykite

vaikams nepasiekiamoje, saugioje ir sausoje vietoje.

Nedėkite kitų daiktų ant vežapjovės arba įkrovimo stotelės.

Jei „Indego“ gabenamas dideliu atstumu, geriausia naudoti originalią pakuotę.

Sodo priežiūros prietaisą galima laikyti „Indego“ 400 laikymo krepšyje.

► Sodo priežiūros prietaisą laikykite nuo –20 °C iki 50 °C temperatūroje. Pvz., vasarą nepalikite sodo priežiūros prietaiso automobilyje.

USB

► Sodo priežiūros prietaisas yra su USB sąsaja, skirta naudoti tik programinei įrangai atnaujinti. Naudokite tik aprobuotus USB.org atmintukus ir aprobuotus USB.org OTG kabelius.

► **Nenaudokite USB sąsajos kitiems tikslams. Neprijunkite išorinių prietaisų.**

Akumulatoriaus keliamas pavojus

► Įkrauti leidžiama tik Bosch aprobuotoje įkrovimo stotelėje.

► „Indego“ veikia tarp 5 °C ir 45 °C. Jei akumulatoriaus temperatūra yra ne šiame darbiniam diapazone, „Indego“ rodo pranešimą ir nepalieka bazinės stoties. Darbo metu „Indego“ grąžinama į bazinę stotį arba lieka stovėti vietoje.

► Jei iš akumulatoriaus pradėtų tekėti skystis, nors to neturėtų atsitikti, stenkitės sodo priežiūros prietaiso neliesti. Nepavykus išvengti kontakto su skysčiu, kreipkitės į gydytoją.

- ▶ Jei akumuliatorius pažeistas, gali ištekėti skysčio ir jo gali patekti ant šalia esančių dalių. Patikrinkite dalis, ant kurių pateko skysčio, ir susisiekite su Bosch klientų aptarnavimo skyriumi.
 - ▶ **Neatidarykite sodo priežiūros prietaiso ir viduje esančio akumuliatoriaus.** Išskyla trumpojo jungimo bei elektros smūgio pavojus.
 - ▶ **Saugokite sodo priežiūros prietaisą nuo ugnies.** Kyla akumuliatoriaus sprogo pavojus. Užsidegus arba sprogus akumuliatoriui, kreipkitės į skubios pagalbos tarnybą.
 - ▶ **Pažeidus sodo priežiūros prietaisą ar netinkamai jį naudojant, iš akumuliatoriaus gali prasiskverbti kenksmingų garų. Įleiskite šviežio oro ir, jei nukentėjote, kreipkitės į gydytoją.** Garai gali sudirginti kvėpavimo takus.
- Saugos nuorodos naudojantiems kroviklį ir maitinimo bloką**
- ▶ **Vejapjovei įkrauti naudokite tik originalią „Bosch“ bazinę stotį ir maitinimo kabelį.** Naudojant kitaip kyla sprogo ir gaisro pavojus.
 - ▶ **Reguliariai tikrinkite bazinę stotį, maitinimo bloką, kabelį ir kištuką. Pažeistą arba pasenusią bazinę stotį arba maitinimo bloką atskirkite nuo srovės tinklo ir nenaudokite. Neatidarykite patys bazinės stoties ir maitinimo bloko. Prietaisą remontuoti turi tik kvalifikuoti „Bosch“ specialistai ir naudoti tik originalias atsargines dalis.** Pažeista įkrovimo stotelė, maitinimo blokas, kabelis arba kištukas padidina elektros smūgio pavojų.
 - ▶ **Nenaudokite įkrovimo stotelės ir maitinimo bloko, padėję juos ant lengvai užsidegančio pagrindo (pvz., popieriaus, tekstilinės dangos ir pan.) ir degioje aplinkoje.** Kadangi įkrovimo stotelė ir maitinimo blokas įkrovimo metu išsyla, išskyla gaisro pavojus.
 - ▶ **Prižiūrėkite vaikus.** Taip užtikrinsite, kad vaikai nežaistų su įkrovimo stotele, maitinimo bloku ir sodo priežiūros prietaisu.
 - ▶ Maitinimo šaltinio įtampa turi sutapti su duomenimis, nurodytais ant maitinimo bloko.
 - ▶ Prietaisą rekomenduojame prijungti tik į tokį kištukinį lizdą, kuris yra su 30 mA nuotėkio srovės apsauginiu jungikliu. Reguliariai tikrinkite nuotėkio srovės apsauginį jungiklį.
 - ▶ Reikia reguliariai tikrinti, ar nepažeistas maitinimo kabelis.
 - ▶ Bazinės stoties užliejimo atveju atjunkite maitinimo bloką nuo srovės tinklo ir kreipkitės į „Bosch“ klientų aptarnavimo skyrių.
 - ▶ Niekada nelieskite tinklo kištuko ir kitų kištukų šlapiomis rankomis.
 - ▶ Per jungiamąjį laidą nepervažiukite, jo nesuspauskite ir už jo netraukite, nes galite pažeisti. Saugokite laidą nuo karščio, tepalų ir aštrių briaunų.
- Maitinimo blokas yra su apsaugine izoliacija, jo įžeminti nereikia. Darbinė įtampa yra 230 V AC, 50 Hz (ne ES šalyse 220 V, 240 V atitinkamai pagal



modelį). Informacijos galite gauti Bosch įgaliotame klientų aptarnavimo skyriuje.

Jei abejojate, kreipkitės į elektriką arba į artimiausią Bosch techninės priežiūros centrą.

Simboliai

Kad skaitydami suprastumėte naudojimo instrukciją, svarbu žinoti žemiau pateiktų simbolių reikšmę. Prašome įsiminti simbolius ir jų reikšmes. Teisingai suprasdami simbolius galėsite geriau ir saugiau naudotis sodo priežiūros įrankiu.

Simbolis	Reikšmė
	Mūvėkite apsauginėmis pirštinėmis

Simbolis	Reikšmė
	Leidžiamas veiksmas
	Draudžiamas veiksmas
	Papildoma įranga ir atsarginės dalys

Elektrinio įrankio paskirtis

Sodo priežiūros įrankis skirtas žolei privačiose valdose pjauti. Nenaudokite vežapjovės roboto patalpose.

Nenaudokite vežapjovės roboto kitiems tikslams, padidėja nelaimingų atsitikimų ir galimo sodo priežiūros prietaiso pažeidimų pavojus. Nebandykite keisti vežapjovės roboto, nes dėl to gali įvykti nelaimingi atsitikimai arba gali būti pažeistas sodo priežiūros prietaisas.

Techniniai duomenys

Autonominė vežapjovė	SI vienetai	Indego 350	Indego 400	Indego 350 Connect	Indego 400 Connect
Gaminio numeris		3 600 HBO 0..	3 600 HBO 0..	3 600 HBO 1..	3 600 HBO 1..
Peilių juostos plotis	cm	19	19	19	19
Pjovimo aukštis	mm	30 – 50	30 – 50	30 – 50	30 – 50
Šlaito kampas (maks.)	°	15	15	15	15
Darbinio ploto dydis					
– maksimalus	m ²	350	400	350	400
– minimalus	m ²	20	20	20	20
– vieną kartą įkrovus akumuliatorių iki*	m ²	35	35	35	35
Masė	kg	8	8	8	8
Apsaugos tipas		IPX4	IPX4	IPX4	IPX4
Serijos numeris		žr. firminėje lentelėje ant sodo priežiūros įrankio			
Akumulatorius		Ličio jonų	Ličio jonų	Ličio jonų	Ličio jonų
Nominalioji įtampa	VDC	18	18	18	18
Talpa	Ah	2,5	2,5	2,5	2,5
Akumulatoriaus celių skaičius		5	5	5	5
Veikimo laikas, vidutiniškai*	min	30	30	30	30
Akumulatoriaus įkrovimo laikas (maks.)	min	45	45	45	45

*Priklausomai nuo pjovimo aukščio, žolės savybių ir drėgmės

**Vidinės akumulatoriaus temperatūros diapazonas

Duomenys galioja tik tada, kai nominalioji įtampa [U] 230 V. Jei įtampa kitokia arba jei naudojamas specialus, tam tikrai šaliai gaminamas modelis, šie duomenys gali skirtis.

364 | Lietuviškai

Autonominė vejamovė	SI vienetai	Indego 350	Indego 400	Indego 350 Connect	Indego 400 Connect
Laidas riboms žymėti					
Laidas riboms žymėti					
– kartu pateiktas kabelis	m	100	125	100	125
– Min. sumontuoto laido riboms žymėti ilgis	m	20	20	20	20
– Maks. sumontuoto laido riboms žymėti ilgis	m	250	250	250	250
Įkrovimo stotelė					
Gaminio numeris		F 016 L68 963	F 016 L68 963	F 016 L68 963	F 016 L68 963
Įeinamoji įtampa	VDC	24	24	24	24
Įjungta įkrovimo/laido riboms žymėti naudojamoji srovė	W	55/12	55/12	55/12	55/12
Įkrovimo srovė (iki)	A	2,3	2,3	2,3	2,3
Leistinos įkrovimo temperatūros intervalas **	°C	5 – 45	5 – 45	5 – 45	5 – 45
Masė	kg	1,65	1,65	1,65	1,65
Apsaugos tipas		IPX4	IPX4	IPX4	IPX4
Maitinimo blokas					
Gaminio numeris					
Šveicarija		F 016 L69 439	F 016 L69 439	F 016 L69 439	F 016 L69 439
Anglija		F 016 L69 437	F 016 L69 437	F 016 L69 437	F 016 L69 437
Kitos Europos šalys		F 016 L69 170	F 016 L69 170	F 016 L69 170	F 016 L69 170
Pietų Korėja		F 016 L69 441	F 016 L69 441	F 016 L69 441	F 016 L69 441
Įeinamoji įtampa (kintamoji įtampa)	V	220 – 240	220 – 240	220 – 240	220 – 240
Apsaugos klasė		□ / II	□ / II	□ / II	□ / II
Dažnis	Hz	50/60	50/60	50/60	50/60
Įeinamoji įtampa (nuolatinė įtampa)	V	24	24	24	24
Apsaugos tipas		IPX7	IPX7	IPX7	IPX7
Masė	kg	0,8	0,8	0,8	0,8

*Priklausomai nuo įkrovimo aukščio, žolės savybių ir drėgmės

**Vidinės akumuliatoriaus temperatūros diapazonas

Duomenys galioja tik tada, kai nominalioji įtampa [U] 230 V. Jei įtampa kitokia arba jei naudojamas specialus, tam tikrai šaliai gaminamas modelis, šie duomenys gali skirtis.

Informacija apie triukšmą ir vibraciją

Triukšmo emisijos vertės nustatytos pagal EN 50636-2-107.

Pagal A skalę išmatuotas prietaiso triukšmo lygis tipiniu atveju siekia: garso galios lygis 61 dB(A). Paklaida K = 2 dB.

Instaliavimo paveikslėlių paaiškinimai (žr. 3–7 psl.)

Veiksmas	Pav.	Puslapis
Pateiktas komplektas/sodo priežiūros prietaiso išpakavimas	1	4
Laido riboms žymėti pailginimas	2	5
Laido riboms žymėti tiesimas apie naują vidinį objektą	3	5

Veiksmas	Pav.	Puslapis
Sodo priežiūros prietaiso pakėlimas ir nešimas	4	6
Įkrovimo aukščio nustatymas	5	6
Valymas	A	7
Techninė priežiūra	B	7

Instaliavimas

Su toliau nurodytu QR kodu galite peržiūrėti vaizdo įrašą apie „Indego“ instaliavimą www.bosch-indego.com. Taip pat galite vadovautis su gaminiu pristatyta instaliavimo instrukcija.



Nuoroda: įkrovimo stotelę reikia pastatyti ant laido riboms žymėti, prie vejos ploto išorinio krašto. Jos negalima statyti šalia stoginės ar sandėliuko, esančio yra vejos plote.

Nuoroda: Neviršykite maksimalaus 16 m atstumo tarp laido riboms žymėti ir „Indego“ vejos pjovimo zonoje.

Apribokite objektus, kurie yra žolėje giliau kaip 5 cm, pvz., tvenkinius, gėlynus ir t. t. laikrodžio rodyklės kryptimi apie objektą.

Nuoroda: Papildomas laidas riboms žymėti gali būti prijungiamas laidų jungtimi. (žr. 2–3 pav.)

Laidą riboms žymėti galima pailginti iki maks. 250 m.

Laidą riboms žymėti tieskite žemėje iki 5 cm gylyje, jei savo veją norite purenti ar griebti. Venkite laido riboms žymėti zonos.

Laido riboms žymėti stenkitės netiesti 45° kampu. Tai gali neigiamai paveikti galią.

Indikatorius

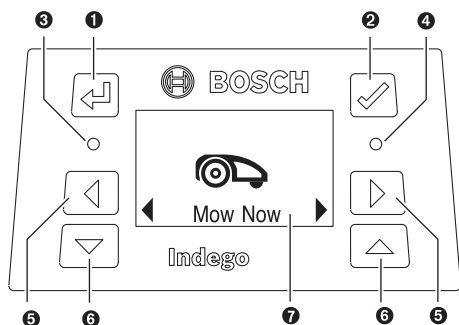

Simbolis	Reikšmė
1	Mygtukas „Atgal“
2	Aktyvinimo mygtukas
3	Šviečia raudonas LED: sodo priežiūros prietaiso klaida
4	Šviečia žalias LED: aktyvus sodo priežiūros prietaisas Žalias LED nešviečia: Sodo priežiūros prietaisas neveikia, jam suaktyvinti reikalingas Jūsų keturženklis PIN kodas. Arba, sodo priežiūros prietaisas nesujungtas su įkrovimo stotele, skyriklis turi būti įjungtas ir suaktyvinimui reikalingas Jūsų keturženklis PIN kodas.
5	Mygtukas į kairę, į dešinę

Simbolis	Reikšmė
6	Mygtukas žemyn, į viršų
7	Rodmuo su dialogo langu

Vejos pjovimas

► **Neleiskite vaikams važinėti sodo priežiūros prietaisu.**

► **Prieš pakėlimą paspauskite sustabdymo mygtuką ant vejapjovės. Sodo priežiūros prietaisą visada kelkite už rankenos. (žr. 4 pav.)**

Po sėkmingo nustatymo galite iš karto pradėti pjauti veją suaktyvinę „**Pjaukite dabar**“, arba palaukite kitos planinės fazės, pagal programavimą per „Bosch AUTO Calendar Function“ (sąlyga – ankstesnis nustatymas).

Jūs taip pat galite nustatyti vejos pjovimo laiko planą pagal savo poreikius.

Čia pateikti apytiksliai laikai, per kuriuos galima apipjauti visą sodą. Prašome atkreipti dėmesį į tai, kad šie laikai skiriasi priklausomai nuo vejos savybių ir vejos plote esančių objektų kiekio.

100 m ²	4,5 val.
350 m ²	12 val.
400 m ²	14 val.

Nustatykite dažnesnio pjovimo laiko planą. Taip užtikrinsite geresnius pjovimo rezultatus, vieną kartą įkrovus akumuliatorių prietaisais ilgiau veiks ir išvengsite žolės likučių ant vejos.

Rekomenduojama, kad prieš instaliavimą ir prieš pirmą vejos pjovimą naujame sezone (kai pjaunama veja yra aukštesnė kaip 5 mm) nupjaukite savo veją tradicine vejapjove.

Nuoroda: „Indego“ peilių sistema yra sukonstruota pjauti žemą žolę (3–5 mm). Nupjauta žolė kaip trąša gali likti gulėti vejoje.

Galima nustatyti 30, 40 ir 50 mm „Indego“ pjovimo aukštį. Pjovimo aukščio nustatymo mygtuką paspausdami vieną kartą nustatykite 40 mm, du kartus – 30 mm, ir pjovimo aukščio atstatymo mygtuku (↵) atstatykite 50 mm (žr. 5 pav.)

Nuoroda: Per pirmąsias savaites nustatykite 50 mm pjovimo aukštį, kad neįpjautumėte laido riboms žymėti. Po to laidas uždengiamas žole.

Kai pradeda pjauti veją,

- sodo priežiūros prietaisais veikia režimu „**Rankin.**“ Kol nupjaunamas vejos plotas arba kol paspaudžiamas sustabdymo mygtukas. Vejos pjovimas nutraukiamas tik akumuliatoriui įkrauti.
- sodo priežiūros prietaisais veikia nenutrūkstamai su programuojamu „**Kalendorius**“ režimu arba su „Bosch AUTO Calendar Function“ pjovimo laiko intervale. Vejos pjovimas nutraukiamas tik akumuliatoriui įkrauti. Norint nutraukti vejos pjovimą nepasibaigus pjovimo laikui, paspauskite sustabdymo mygtuką arba siųskite vejapjovę į bazinę stotį. Jei vejos plotas nupjaunamas nepraėjus pjovimo laikui („Slot“), sodo priežiūros prietaisais grįžta į bazinę stotį.

366 | Lietuviškai

Jutikliai**Sodo priežiūros prietaisais yra su šiais jutikliais:**

- **Pakėlimo jutiklis** suaktyvinamas ir jis išjungia pavarą ir peilius, kai sodo priežiūros prietaisais pakeliamas.
- **Apvertimo jutiklis** atpažįsta, kai sodo priežiūros prietaisais guli apatine puse aukštyn, ir išjungia pavarą ir peilius.
- **Blokavimo jutiklis** atpažįsta prisilietusius daiktus kliūtis sodo priežiūros prietaisais takelio plotyje ir siunčia komandą keisti kryptį.
- **Posvyrio jutiklis** suaktyvinamas, kai sodo priežiūros prietaisais pasiekia 45° kampą.

Jei suaktyvinamas vienas iš jutiklių, pvz., kėlimo jutiklis, ekrane rodomas pranešimas: „Pakėlimas“.

Akumuliatoriaus įkrovimas

Akumuliatoriuje įrengtas temperatūros kontrolės įtaisas, kuris leidžia įkrauti tik vidinės akumuliatoriaus temperatūros diapazone tarp 5 °C ir 45 °C.

Visada, kai vejamajam yra bazinėje stotyje, akumuliatorius įkraunamas.





Ličio jonų akumuliatorius pateikiamas iš dalies įkrautas. Norėdami, kad akumuliatorius būtų visiškai įkrautas, sodo priežiūros prietaisą prieš pirmąjį naudojimą turite įkrauti įkrovimo stotelėje.

Ličio jonų akumuliatorių galima įkrauti bet kada, eksploatacavimo trukmė dėl to nesutrumpėja. Krovimo proceso nutraukimas akumuliatoriui nekenkia.

Kai akumuliatorius pradeda išsikrauti arba išsikrauna, apsauginis išjungiklis išjungia sodo priežiūros prietaisą: peiliai nebejudą.

Meniu naršymas

Žemiau esančiose lentelėse paaiškinti meniu punktai.

Nustatymai	1 žemesnio lygio meniu	2 žemesnio lygio meniu	Paaiškinimas
 Pjaukite dabar			„Indego“ pradeda pjauti veją režimu „Rankin.“ Paspaudus patvirtinimo mygtuką vejamajam pradeda pjauti
 Kalendorius	Bosch Auto *	Nustatykite visiško pjovimų per savaitę skaičių Nustatykite savaitės dieną	„Bosch AUTO Calendar Function“ prisiderina prie žolės aukščio. Su „AUTO Calendar Function“ yra galimi šie nustatymai: – Visiško pjovimų per savaitę skaičius (nuo 1 iki 3) ir – vejos pjovimo savaitės diena (pvz., sekmadieniam atmesti)
	Laiko planas	Keisti (esama diena) Nepjaukite	Suprogramuokite vejos pjovimo laiko planą nustatydami pavienes vejos pjovimo dienas ir pjovimo laiką (iki 2 per dieną). Pašalinkite esamą pjovimo laiką parinktai dienai Ekrane rodomas visiško pjovimų per savaitę skaičius parinktom dienoms ir laikams
	Išjungti/Rankin.		Parinkite šią parinktį, kai nenaudojamas laiko planas. „Indego“ pradeda pjauti veją tik suaktyvinus „Pjaukite dabar“ (arba per „Connect“ modelio taikomąją programą).
 Nustatymai	 Sauga	Automatinis užr. Ijungti Išjungti Keisti PIN	PIN kodas reikalingas iš naujo suaktyvinti po automatinio užblokovimo ir apsauginio išjungimo. Šis mygtukas yra visada aktyvus PIN kodui pakeisti pirmiausia reikia įvesti galiojantį PIN kodą
	 Data ir laikas	Pavojaus sign. Ijungti Išjungti	Suaktyvina pavojaus signalą Pavojaus signalas yra išaktyvintas ir neskamba Laiko ir datos keitimas

* Tik „Indego 350/400“ (per „Connect“ modelio taikomąją programą)

Nustatymai	1 žemesnio lygio meniu	2 žemesnio lygio meniu	Paiškinimas		
 Nustatymai	 Kalba		Kalbos keitimas ekrane		
		 Informacija	Sistemos būsena	Teikia informaciją apie ryšio signalo stiprumą, akumulatoriaus įkrovimo būseną, informaciją apie sistemą ir vejąpovės darbo ir įkrovimo trukmę	
	 Papildomi nust.	 Įrankiai	 Informacija	Klaidų žurnalas	Vejąpovės klaidų istorija
			Laido ID	Pakeičia laido riboms žymėti ID esant galimoms kliūtims netoliese	
			Vejos būklė	Parinkite, kokia yra veja: nelygi, normali ar slidi. Keičia žemės bangų jutiklio jautrumą priklausomai nuo vejos būklės.	
	 Įrankiai	 Įrankiai	Peradresavimas	Pašalina esamą įkrovimo planą	
			Gamyklinis nust.	Sodo priežiūros prietaiso gamyklinių nustatymų atstatymas pašalina visus asmeninius nustatymus (išskyrus PIN). Po gamyklinių nustatymų atstatymo sodo priežiūros prietaisas turi iš naujo peradresuoti sodą	
			Lygis	Teikia informaciją apie kampą tarp žemės ir sodo priežiūros kampo. Jei sodo priežiūros prietaisas yra bazinėje stotyje ir taškas yra už imtuvo, reikia parinkti naują padėtį lygioje vietoje	
			Laido signalas	Atpažįstamas laido riboms žymėti signalas	

* Tik „Indego 350/400“ (per „Connect“ modelio taikomąją programą)

Gedimų nustatymas

Internetinė priežiūros tarnyba



<http://www.bosch-indego.com>



Požymiai	Galima priežastis	Pašalinimas
Mirksi įkrovimo stotelės šviesos diodai	Laidas riboms žymėti nutrauktas, per ilgas arba per trumpas. Laidas neprijungtas ir vejąpovė ne bazinėje stotyje	Patikrinkite, ar laidas riboms žymėti nenutrauktas ir yra 20–250 m ilgio. Po to išjunkite ir vėl įjunkite maitinimą. Vadovaukitės vejąpovės instaliavimo instrukcijoje esančių nurodymų.
Labai stipriai vibruoja, kelia didelį triukšmą	Atsilaisvinusi peilio veržlė arba varžtas Pažeistas peilis	Priveržkite peilio veržlę/varžtą 2,5 Nm sukamuoju momentu Peilio keitimas
Sodo priežiūros prietaisas prisijungia nepatikimai	Laidas riboms žymėti netinkamai pritvirtintas prie bazinės stoties Laidas riboms žymėti arti trikdžių šaltinio	Vadovaukitės instaliavimo instrukcijoje esančių laido tvirtinimo nurodymų. Tarp laido riboms žymėti ir trikdžių šaltinio palikite pakankamą atstumą (apytikriai 1 m) Pakeiskite laido riboms žymėti ID meniu

368 | Lietuviškai

Požymiai	Galima priežastis	Pašalinimas
Sodo priežiūros įrankis neveikia	Skyriklis neįjungtas	Pašalinkite vejapjovę iš bazinės stoties, įjunkite skyriklį ir vėl pastatykite vejapjovę į bazinę stotį (atkreipkite dėmesį, kad bazinė stotis būtų įjungta – šviečia žalias LED). Paspauskite aktyvinimo mygtuką, kad įsijungtų ekranas. Įveskite savo keturženklį PIN kodą vejapjovei aktyvinti
	Gali būti susidaręs kamštis	Visada pirmiausia išjunkite skyriklį, tada patikrinkite sritį po vejapjove, prireikus pašalinkite blokuotes (visada mūvėkite sodininko pirštineis)
	Akumuliatorius nevisiškai įkrautas	Pastatykite vejapjovę į bazinę stotį akumuliatoriui įkrauti. Bazinė stotis turi būti įjungta.
	Žolė per aukšta	Prieš naudodami „Indego“ nupjaukite žolę bent iki 40 mm. Nustatykite didesnę pjovimo aukštį
	Akumuliatorius per šaltas/per karštas	Palaukite, kol atvės/įšils vejapjovė arba nestatykite bazinės stoties tiesioginėje saulėje. Vejapjovė veikia, kai vidinės akumuliatoriaus temperatūros diapazonas yra 5 °C – 45 °C
	Laido riboms žymėti arti trikties šaltinio	Užtikrinkite pakankamą atstumą tarp laido riboms žymėti ir trikties šaltinio (apie 1 m) Pakeiskite laido riboms žymėti ID meniu
Sodo priežiūros prietaisas be įkrovimo funkcijos	Akumuliatorius per šaltas/per karštas	Palaukite, kol atvės/įšils vejapjovė arba nestatykite bazinės stoties tiesioginėje saulėje. Vejapjovė veikia, kai vidinės akumuliatoriaus temperatūros diapazonas yra 5 °C – 45 °C
	Bazinė stotis neįjungta	Įjunkite bazinės stoties maitinimą. Bazinė stotis neįsijungia, kreipkitės į „Bosch“ klientų aptarnavimo skyrių
Veja kai kur nenuipjauta	Vejapjovei reikia daugiau takelių sodų vejai nupjauti/Per daug sodų objektų artimoje aplinkoje	Kad jūsų vejapjovė surinktų duomenis apie visą vejos plotą, ją 3 kartus nupjaukite visą veją
	Per trumpas laiko intervalas pagal vejos dydį	Padidinkite pjovimo laiką arba naudokite „Bosch AUTO Calendar Function“
	Per mažas atstumas tarp laido riboms žymėti	Atkreipkite dėmesį, kad tarp pavienių sodų objektų laidų riboms žymėti būtų nemažesnis kaip 75 cm atstumas Išlaikykite bent 75 cm atstumą tarp laido riboms žymėti aplink sodų objektą ir laido riboms žymėti prie vejos krašto
	Nelygi veja	Parinkite meniu „Nelygi veja“. Vadovaukitės instaliavimo instrukcijomis – Vejos nelygumų išlyginimas/Žemės bangų šalinimas/Sričių apribojimas laidu riboms žymėti
	Žolė per aukšta	Prieš naudodami „Indego“ nupjaukite žolę bent iki 40 mm. Nustatykite didesnę pjovimo aukštį
	Per statūs nuolydžiai sode	Įsitinkinkite, kad vejapjovė veiktų tik šlaituose, kurių nuolydis 15 arba mažiau laipsnių.
	Drėgna/šlapia žolė	Nenaudokite vejapjovės prastomis oro sąlygomis
	Per daug sodų objektų sode	Pašalinkite iš sodų objektus/klūtis arba atribokite juos su laidu riboms žymėti
Metalinė konstrukcija po veja arba šalia vejos ploto	Vadovaukitės instaliavimo instrukcijoje esančių nurodymų dėl objektų	

Požymiai	Galima priežastis	Pašalinimas
Sodo priežiūros prietaisas lieka sode	Drėgna/šlapia žolė Objektai/klūtys neapriboti	Nenaudokite vejąplovės prastomis oro sąlygomis Pašalinkite iš sodo objektus/klūtis arba atribokite juos su laidu riboms žymėti
Sodo priežiūros prietaisas netyčia nupjauna gėles ir pan. sode arba pervažiuoja tam tikras klūtis	Žemesni nei 5 cm objektai/klūtys neapribotos	Pažymėkite klūtį su laidu riboms žymėti 30 cm atstumu arba pašalinkite objektus/klūtis
Atrodo, kad sodo priežiūros prietaisas pjauna veją nelogiškai	Loginė pjovimo sistema priklauso nuo sodo sąlygų (pvz., vejąplovė juda į artimiausią nenupjautą vejos sritį, o ne į paskiausia pjautą tašką) Vejąplovė ne visada juda tiesia linija tarp tam tikrų sričių Laidas riboms žymėti susikerta apribojant objektą	Išsamesnę informaciją rasite instaliavimo instrukcijoje Jei kažkurioje srityje veja nenuipjaunama arba vejąplovė dažnai kartoja veiksmus: Iš naujo peradresuokite sodą Papildomi veiksmai nereikalingi Patikrinkite, ar laidas riboms žymėti nutiestas laikrodžio rodyklės kryptimi aplink objektus Patikrinkite instaliaciją
Laidas riboms žymėti vis nupjaunamas	Laidas tarp atšakų nepakankamai įtemptas Atstumas tarp atšakų yra didesnis kaip 75 cm	Įtempkite laidą riboms žymėti ir užtikrinkite, kad atstumas tarp atšakų būtų ne didesnis kaip 75 cm. Naudokite laidų jungtis sąsajai remontuoti. Nevažiuokite per laidą riboms žymėti su kultivatoriumi, žolės grėbimo prietaisu
Sodo priežiūros prietaisas pjauna netolygiai/prasta pjovimo kokybė	Per mažas pjovimo aukštis Vejąplovei visam sodui nupjauti reikia daugiau pjovimo takelių Atšipęs pjovimo peilis Gali būti susidaręs kamštis	Nustatykite didesnį pjovimo aukštį Kad jūsų vejąplovė surinktų duomenis apie visą vejos plotą, ją 3 kartus nupjaukite visą veją Pjovimo peilį apsukite arba pakeiskite (rekomenduojama prieš kiekvieną naują sezoną) Visada pirmiausia išjunkite skyriklį, tada patikrinkite sritį po vejąplove, prireikus pašalinkite blokuotes (visada mėvėkite sodininko pirštinėmis)
Nevyksta įkrovimo procesas	Aprūdiję įkrovimo kontaktai	Nuvalykite įkrovimo kontaktus
Laidas riboms žymėti neatpažįstamas	Užrūdiję laido gnybtai	Pašalinkite iš naujo laido izoliaciją tvarkingam kontaktui užtikrinti
Stringa pjovimo aukščio nustatymo mygtukas	Gali būti susidaręs kamštis	Visada pirmiausia išjunkite skyriklį, tada patikrinkite sritį po vejąplove, prireikus pašalinkite blokuotes (visada mėvėkite sodininko pirštinėmis)

Klientų aptarnavimo skyrius ir naudotojų konsultavimo tarnyba

www.bosch-garden.com

leškant informacijos ir užsakant atsargines dalis būtina nurodyti sodo priežiūros įrankio dešimtženklį numerį, esantį firminėje lentelėje.

Siųsdami prietaisą Bosch įrankių servisu, vejąplovę robotą visada siųskite kartu su įkrovimo stotele.

Papildomai reikia sodo priežiūros prietaiso programinės įrangos (žr. „**Meniu > Nustatymai > Sistemos nustatymai > Informacija**“).

Lietuva

Bosch įrankių servisas
Informacijos tarnyba: (037) 713350
Įrankių remontas: (037) 713352
Faksas: (037) 713354
El. paštas: service-pt@lv.bosch.com

370 | Lietuviškai

Transportavimas

Kartu pateikiamų ličio jonų akumuliatorių gabenimui taikomos pavojingų krovinių gabenimą reglamentuojančių įstatymų nuostatos. Naudotojui akumulatorius gabenti keliais leidžiama be jokių apribojimų.

Jei siunčiant pasitelkiami tretieji asmenys (pvz., oro transportas, ekspedijavimo įmonė), būtina atsižvelgti į pakuotei ir ženkliniui taikomus ypatingus reikalavimus. Būtina, kad rengiant siuntą dalyvautų pavojingų krovinių gabenimo specialistas.

Šalinimas

Sodo priežiūros įrankių, kroviklių ir akumuliatorių bei baterijų nemeskite į buitinių atliekų konteinerius!

Tik ES šalims:



Pagal Europos direktyvą 2012/19/ES, naudoti nebetinkami elektriniai ir elektroniniai įrankiai ir, pagal Europos direktyvą 2006/66/EB, pažeisti ir išeikvoti akumulatoriai bei baterijos turi būti surenkami atskirai ir perdirbami aplinkai nekenksmingu būdu.

- ▶ **Integruotus akumulatorius leidžiama išimti tik tada, kai juos šalinate.** Atidarant korpuso dangtį gali būti sugadinamas sodo priežiūros įrankis.
- ▶ **Integruotus akumulatorius, norint juos pašalinti, leidžiama išimti tik klientų aptarnavimo skyriuje.**

Akumulatoriai ir baterijos

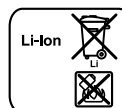

Ličio jonų:

Prašome laikytis skyriuje „Transportavimas“ pateiktų nuorodų.

Galimi pakeitimai.

CE		I
de	EU-Konformitätserklärung Mähroboter Sachnummer	Wir erklären in alleiniger Verantwortung, dass die genannten Produkte allen einschlägigen Bestimmungen der nachfolgend aufgeführten Richtlinien und Verordnungen entsprechen und mit folgenden Normen übereinstimmen.
en	EU Declaration of Conformity Robotic Lawnmower Article number	We declare under our sole responsibility that the stated products comply with all applicable provisions of the directives and regulations listed below and are in conformity with the following standards.
fr	Déclaration de conformité UE Tondeuse robot N° d'article sans fil	Nous déclarons sous notre propre responsabilité que les produits décrits sont en conformité avec les directives, règlements normatifs et normes énumérés ci-dessous.
es	Declaración de conformidad UE Robot cortacésped N° de artículo	Declaramos bajo nuestra exclusiva responsabilidad, que los productos nombrados cumplen con todas las disposiciones correspondientes de las Directivas y los Reglamentos mencionados a continuación y están en conformidad con las siguientes normas.
pt	Declaração de Conformidade UE Corta-relvas N.º do produto automático	Declaramos sob nossa exclusiva responsabilidade que os produtos mencionados cumprem todas as disposições e os regulamentos indicados e estão em conformidade com as seguintes normas.
it	Dichiarazione di conformità UE Robot tagliaerba Codice prodotto	Dichiariamo sotto la nostra piena responsabilità che i prodotti indicati sono conformi a tutte le disposizioni pertinenti delle Direttive e dei Regolamenti elencati di seguito, nonché alle seguenti Normative.
nl	EU-conformiteitsverklaring Automatische gazonmaaier Productnummer	Wij verklaren op eigen verantwoordelijkheid dat de genoemde producten voldoen aan alle desbetreffende bepalingen van de hierna genoemde richtlijnen en verordeningen en overeenstemmen met de volgende normen.
da	EU-overensstemmelseserklæring Automatisk plæneklipper Typenummer	Vi erklærer som eneansvarlige, at det beskrevne produkt er i overensstemmelse med alle gældende bestemmelser i følgende direktiver og forordninger og opfylder følgende standarder.
sv	EU-konformitetsförklaring Automatisk gräsklippare Produktnummer	Vi förklarar under eget ansvar att de nämnda produkterna uppfyller kraven i alla gällande bestämmelser i de nedan angivna direktiven och förordningarnas och att de stämmer överens med följande normer.
no	EU-samsvarserklæring Automatisk gressklipper Produktnummer	Vi erklærer under eneansvar at de nevnte produktene er i overensstemmelse med alle relevante bestemmelser i direktivene og forordningene nedenfor og med følgende standarder.
fi	EU-vaatimustenmukaisuusvakuutus Robottiruohonleikkuri Tuotenumero	Vakuutamme täten, että mainitut tuotteet vastaavat kaikkia seuraavien direktiivien ja asetusten asiaankuuluvia vaatimuksia ja ovat seuraavien standardien vaatimusten mukaisia.
el	Δήλωση πιστότητας ΕΕ Αυτόματος χλοοκόπτης Αριθμός ευρετηρίου	Δηλώνουμε με αποκλειστική μας ευθύνη, ότι τα αναφερόμενα προϊόντα αντιστοιχούν σε όλες τις σχετικές διατάξεις των πιο κάτω αναφερόμενων οδηγιών και κανονισμών και ταυτίζονται με τα ακόλουθα πρότυπα.
tr	AB Uygunluk beyanı Robotik çim biçme makinesi Ürün kodu	Tek sorumlu olarak, tanımlanan ürünün aşağıdaki yönetmelik ve direktiflerin geçerli bütün hükümlerine ve aşağıdaki standartlara uygun olduğunu beyan ederiz.
pl	Deklaracja zgodności UE Kosiarka automatyczna Numer katalogowy	Oświadczamy z pełną odpowiedzialnością, że niniejsze produkty odpowiadają wszystkim wymaganiom poniżej wyszczególnionych dyrektyw i rozporządzeń, oraz że są zgodne z następującymi normami.
cs	EU prohlášení o shodě Automatická sekačka trávy Objednací číslo	Prohlašujeme na výhradní zodpovědnost, že uvedený výrobek splňuje všechna příslušná ustanovení níže uvedených směrnic a nařízení a je v souladu s následujícími normami:
sk	EÚ vyhlásenie o zhode Samočinná kosačka Vecné číslo	Vyhlasujeme na výhradnú zodpovednosť, že uvedený výrobok spĺňa všetky príslušné ustanovenia nižšie uvedených smerníc a nariadení a je v súlade s nasledujúcimi normami:
hu	EU konformitási nyilatkozat Önműködő fűnyírógép Cikkszám	Egyedüli felelősséggel kijelentjük, hogy a megnevezett termékek megfelelnek az alábbiakban felsorolásra kerülő irányelvek és rendeletek valamennyi idevágó előírásainak és megfelelnek a következő szabványoknak.

II		CE
ru	Заявление о соответствии ЕС Роботизированная Газонокосилка Товарный №	Мы заявляем под нашу единоличную ответственность, что названные продукты соответствуют всем действующим предписаниям нижеуказанных директив и распоряжений, а также нижеуказанных норм.
uk	Заява про відповідність ЄС Роботизована Газонокосарка Товарний номер	Мизявляємо під нашу одноособову відповідальність, що названі вироби відповідають усім чинним положенням нищеозначених директив і розпоряджень, а також нищеозначеним нормам.
ro	Declarație de conformitate UE Robot pentru tuns gazonul Număr de identificare	Declarăm pe proprie răspundere că produsele menționate corespund tuturor dispozițiilor relevante ale directivelor și reglementărilor enumerate în cele ce urmează și sunt în conformitate cu următoarele standarde.
bg	ЕС декларация за съответствие Автоматична стационарна тревокосачка Каталожен номер	С пълна отговорност ние декларираме, че посочените продукти отговарят на всички валидни изисквания на директивите и разпоредбите по-долу и съответства на следните стандарти.
sr	EU-izjava o usaglašenosti Automatska kosačica za utrinu Broj predmeta	Na sopstvenu odgovornost izjavljujemo, da navedeni proizvodi odgovaraju svim dotičnim odredbama naknadno navedenih smernica u uredba i da su u skladu sa sledećim standardima.
sl	Izjava o skladnosti EU Robotska kosilnica za travu Številka artikla	Izjavljamo pod izključno odgovornostjo, da je omenjen izdelek v skladu z vsemi relevantnimi določili direktiv in uredb ter ustreza naslednjim standardom.
hr	EU izjava o sukladnosti Automatska kosilica za travu Kataloški br.	Pod punom odgovornošću izjavljujemo da navedeni proizvodi odgovaraju svim relevantnim odredbama direktiva i propisima navedenima u nastavku i da su sukladni sa sljedećim normama.
et	EL-vastavusdeklaratsioon Robotniiduk Tootenumber	Kinnitame ainuvastutajatena, et nimetatud tooted vastavad järgnevalt loetletud direktiivide ja määruste kõikidele asjaomastele nõuetele ja on kooskõlas järgmistega normidega.
lv	Deklarācija par atbilstību ES standartiem Autonoms zāliena plāvējs Izstrādājuma numurs	Mēs ar pilnu atbildību paziņojam, ka šeit aplūkoti izstrādājumi atbilst visiem tālāk minētajās direktīvās un rīkojumos ietvertajām saistošajām nostādņēm, kā arī sekojošiem standartiem.
lt	ES atitikties deklaracija Autonominė vejapjovė Gaminio numeris	Atsakingai pareiškiame, kad išvardyti gaminiai atitinka visus privalomus žemiau nurodytų direktyvų ir reglamentų reikalavimus ir šiuos standartus.

CE		III
Indego 350 Indego 400	3 600 HBO 0..	2006/42/EC 2014/30/EU 2011/65/EU 2000/14/EC 2009/125/EC EN 60335-1:2012+A11:2014 EN 50636-2-107:2015 EN 61558-1:2005+A1:2009 EN 61558-2-16:2009+A1:2013 EN 55014-1:2006+A2:2011 EN 55014-2:2015 EN 50581:2012
Indego 350 Connect Indego 400 Connect	3 600 HBO 1..	2006/42/EC 2014/53/EU 2011/65/EU 2000/14/EC 2009/125/EC EN 60335-1:2012+A11:2014 EN 50636-2-107:2015 EN 61558-1:2005+A1:2009 EN 61558-2-16:2009+A1:2013 EN 301 489-1 V1.9.2 EN 301 489-7 V1.3.1 EN 301 511 V9.0.2 EN 50581:2012
de	2000/14/EG: Gemessener Schalleistungspegel 61 dB(A), Unsicherheit K = 2 dB, garantierter Schalleistungspegel 63 dB(A); Bewertungsverfahren der Konformität gemäß Anhang VI. Produktkategorie: 32 Benannte Stelle: SRL, Sudbury, England, Nr. 1088 Technische Unterlagen bei: *	
en	2000/14/EC: Measured sound power level 61 dB(A), uncertainty K = 2 dB, guaranteed sound power level 63 dB(A); Conformity assessment procedure in accordance with annex VI. Product category: 32 Notified body: SRL, Sudbury, England, Nr. 1088 Technical file at: *	
fr	2000/14/CE: niveau de puissance acoustique mesuré 61 dB(A), incertitude K = 2 dB, niveau de puissance acoustique garanti 63 dB(A); procédure d'évaluation de conformité selon l'annexe VI. Catégorie de produit : 32 Centre de contrôle cité : SRL, Sudbury, England, Nr. 1088 Dossier technique auprès de : *	
es	2000/14/CE: nivel medido de la potencia acústica 61 dB(A), tolerancia K = 2 dB, nivel garantizado de la potencia acústica 63 dB(A); método de evaluación de la conformidad según anexo VI. Categoría de producto: 32 Lugar denominado: SRL, Sudbury, England, Nr. 1088 Documentos técnicos de: *	
pt	2000/14/CE: Nível de potência acústica medido 61 dB(A), insegurança K = 2 dB, nível de potência acústica garantido 63 dB(A); processo de avaliação da conformidade de acordo com o anexo VI. Categoria de produto: 32 Organismo notificado: SRL, Sudbury, England, Nr. 1088 Documentação técnica pertencente à: *	
it	2000/14/CE: livello di potenza sonora misurato 61 dB(A), incertezza K = 2 dB, livello di potenza sonora garantito 63 dB(A); procedimento di valutazione della conformità secondo l'Allegato VI. Categoria prodotto: 32 Ente incaricato: SRL, Sudbury, England, Nr. 1088 Documentazione Tecnica presso: *	

IV	CE
nl	2000/14/EG: gemeten geluidsvermogensniveau 61 dB(A), onzekerheid K = 2 dB, gegarandeerd geluidsvermogensniveau 63 dB(A); beoordelingsmethode van de overeenstemming volgens bijlage VI. Productcategorie: 32 Aangewezen instantie: SRL, Sudbury, England, Nr. 1088 Technisch dossier bij: *
da	2000/14/EF: Målt lydeffektniveau 61 dB(A), usikkerhed K = 2 dB, garanteret lydeffektniveau 63 dB(A); overensstemmel-sesvurderingsprocedure som omhandlet i bilag VI. Produktkategori: 32 Bemyndiget organ: SRL, Sudbury, England, Nr. 1088 Tekniske bilag ved: *
sv	2000/14/EG: Uppmätt bullernivå 61 dB(A), osäkerhet K = 2 dB, garanterad bullernivå 63 dB(A); konformitetens bedöm-ningsmetod enligt bilaga VI. Produktkategori: 32 Angivet provningsställe: SRL, Sudbury, England, Nr. 1088 Teknisk dokumentation: *
no	2000/14/EC: Målt lydeffektnivå 61 dB(A), usikkerhet K = 2 dB, garantert lydeffektnivå 63 dB(A); samsvarsvurderingsme-tode i henhold til vedlegg VI. Produktkategori: 32 Bemyndiget organ: SRL, Sudbury, England, Nr. 1088 Teknisk dokumentasjon hos: *
fi	2000/14/EY: mitattu äänitehotaso 61 dB(A), epävarmuus K = 2 dB, taattu äänitehotaso 63 dB(A); vaatimustenmukaisu-uden arviointimenetelmä liitteen VI mukaisesti. Tuotekategoria: 32 Ilmoitettu laitos: SRL, Sudbury, England, Nr. 1088 Tekniset asiakirjat saatavana: *
el	2000/14/EK: Μετρημένη στάθμη ηχητικής ισχύος 61 dB(A), ανασφάλεια K = 2 dB, εγγυημένη στάθμη ηχητικής ισχύος 63 dB(A). Διαδικασία αξιολόγησης της πιστότητας σύμφωνα με το παράρτημα VI. Κατηγορία προϊόντος: 32 Αναφερόμενος οργανισμός: SRL, Sudbury, England, Nr. 1088 Τεχνικά έγγραφα στη: *
tr	2000/14/EC: Ölçülen ses gücü seviyesi 61 dB(A), tolerans K = 2 dB, garanti edilen ses gücü seviyesi 63 dB(A); uygunluk değ erlendirme yöntemi ek VI uyarınca. Ürün kategorisi: 32 Onaylanmış kuruluş: SRL, Sudbury, England, Nr. 1088 Teknik belgelerin bulunduğu yer: *
pl	2000/14/WE: pomierzony poziom mocy akustycznej 61 dB(A), niepewność K = 2 dB, gwarantowany poziom mocy akus-tycznej 63 dB(A); procedura oceny zgodności zgodnie z załącznikiem VI. Kategoria produktów: 32 Jednostka certyfikująca: SRL, Sudbury, England, Nr. 1088 Dokumentacja techniczna: *
cs	2000/14/ES: změřená hladina akustického výkonu 61 dB(A), nejistota K = 2 dB, zaručená hladina akustického výkonu 63 dB(A); metoda posouzení shody podle dodatku VI. Kategorie výrobku: 32 Uvedená zkušební instituce: SRL, Sudbury, England, Nr. 1088 Technické podklady u: *
sk	2000/14/ES: odmeraná hladina akustického výkonu 61 dB(A), neistota K = 2 dB, zaručená hladina akustického výkonu 63 dB(A); metóda posúdenia zhody podľa dodatku VI. Kategória výrobku: 32 Uvedená skúšobná inštitúcia: SRL, Sudbury, England, Nr. 1088 Technické podklady má spoločnosť: *
hu	2000/14/EK: Mért hangteljesítmény-szint 61 dB(A), K szórás = 2 dB, garantált hangteljesítmény-szint 63 dB(A); a konformitás kiértékelési eljárást lásd a VI Függelékben. Termékkategória: 32 Megnevezett intézet: SRL, Sudbury, England, Nr. 1088 Műszaki dokumentumok megőrzési pontja: *
ru	2000/14/EC: Измеренный уровень звуковой мощности 61 дБ(А), погрешность K = 2 дБ, гарантированный уровень звуковой мощности 63 дБ(А); процедура оценки соответствия согласно приложения VI. Категория продукта: 32 Назначенный орган: SRL, Sudbury, England, Nr. 1088 Техническая документация хранится у: *
uk	2000/14/EC: виміряна звукова потужність 61 дБ(А), похибка K = 2 дБ, гарантована звукова потужність 63 дБ(А); процедура оцінки відповідності відповідно до додатку VI. Категорія продукту: 32 Призначений орган: SRL, Sudbury, England, Nr. 1088 Технічна документація зберігається у: *

CE	V
kk 2000/14/EC: Өлшелген дыбыс қаттылығы 61 дБ(А), дәлсіздік К = 2 дБ, кепілденген дыбыс қаттылығы 63 дБ(А); Сәйкестікті анықтау әдісі VI тіркелгісі бойынша. Өнім санаты: 32 Аталған жай: SRL, Sudbury, England, Nr. 1088 Техникалық құжаттар: *	
ro 2000/14/CE: Nivel măsurat al puterii sonore 61 dB(A), incertitudine K = 2 dB, nivel garantat al puterii sonore 63 dB(A); procedură de evaluare a conformității potrivit Anexei VI. Categorie produse: 32 Organism notificat: SRL, Sudbury, England, Nr. 1088 Documentație tehnică la: *	
bg 2000/14/EO: измерено ниво на звуковата мощност 61 dB(A), неопределеност К = 2 dB, гарантирано ниво на мощността на звука 63 dB(A); метод за оценка на съответствието съгласно приложение VI. Категория продукт: 32 Сертифициращ орган: SRL, Sudbury, England, Nr. 1088 Техническа документация при: *	
mk 2000/14/EC: Измерено ниво на звучна јачина 61 dB(A), несигурност К = 2 dB, загарантирано ниво на звучна јачина 63 dB(A); постапка за процена на сообразноста според прилог VI. Категорија на производ: 32 Назначено тело: SRL, Sudbury, England, Nr. 1088 Техничка документација кај: *	
sr 2000/14/EC: izmereni nivo ostvarene buke 61 dB(A), nepouzdanost K = 2 dB, garantovani nivo ostvarene buke 63 dB(A); postupak ocenjivanja usaglašenosti prema prilogu VI. Kategorija proizvoda: 32 nadležna instanca: SRL, Sudbury, England, Nr. 1088 Tehnička dokumentacija kod: *	
sl 2000/14/ES: Izmerjena raven zvočne moči 61 dB(A), negotovost K = 2 dB, zagotovljena raven zvočne moči 63 dB(A); izpostopek za presojo skladnosti v skladu s prilogo VI. Kategorija izdelka: 32 Pristojni organ: SRL, Sudbury, England, Nr. 1088 Tehnična dokumentacija pri: *	
hr 2000/14/EZ: Izmjerena razina učinka buke 61 dB(A), nesigurnost K = 2 dB, zajamčena razina učinka buke 63 dB(A); postupak ocjenjivanja sukladnosti prema dodatku VI. Kategorija proizvoda: 32 Tijelo za ocjenjivanje sukladnosti: SRL, Sudbury, England, Nr. 1088 Tehnička dokumentacija se može dobiti kod: *	
et 2000/14/EÜ: Mõõdetud helivõimsustase 61 dB(A), mõõtemääramatus K = 2 dB, garanteeritud helivõimsustase 63 dB(A); vastavuse hindamise meetod vastavalt lisale VI. Tootekategooria: 32 Teavitatud asutus: SRL, Sudbury, England, Nr. 1088 Tehnilised dokumendid saadaval: *	
lv 2000/14/EK: izmērītais trokšņa jaudas līmenis ir 61 dB(A), izkliede K ir = 2 dB, garantētais trokšņa jaudas līmenis ir 63 dB(A); atbilstības novērtēšana ir veikta saskaņā ar pielikumu VI. Izstrādājuma kategorija: 32 Deklarētā pārbaudes vieta: SRL, Sudbury, England, Nr. 1088 Tehniiskā dokumentācija no: *	
lt 2000/14/EB: išmatuotas garso galios lygis 61 dB(A), paklaida K = 2 dB, garantuotas garso galios lygis 63 dB(A); atitikties vertinimas atliktas pagal priedą VI. Gaminio kategorija: 32 Notifikuota įstaiga: SRL, Sudbury, England, Nr. 1088 Techninė dokumentacija saugoma: *	

BOSCH

 * Bosch Lawn and Garden Ltd., PT-HG/ENS-PA2,
Stowmarket, Suffolk IP14 1EY, England

 Henk Becker
Executive Vice President
Engineering and Manufacturing

 Helmut Heinzelmann
Head of Product Certification

 Ppa.

i. V. K. W.

 Robert Bosch Power Tools GmbH, 70538 Stuttgart, GERMANY
Stuttgart, 01.01.2017