

**brennenstuhl®**

**Stativ LED Strahler  
Tripod LED Light  
Projecteur LED sur pied télescopique  
JARO 6000 T**

DE	Bedienungsanleitung.....	2
GB	Operating instructions.....	5
FR	Mode d'emploi.....	8
NL	Gebruikshandleiding.....	11
IT	Istruzioni per l'uso.....	14
SE	Bruksanvisning.....	17
ES	Manual de instrucciones.....	20
PL	Instrukcja obsługi.....	23
CZ	Návod k obsluze.....	26
HU	Kezelési útmutató.....	29
TR	Kullanım kılavuzu.....	32
FI	Käyttöohje.....	35
GR	Οδηγίες χρήσης.....	38
RU	Руководство по эксплуатации.....	41
PT	Manual de instruções.....	44
EE	Kasutusjuhend.....	47
SK	Návod na používanie.....	50
SI	Navodila za uporabo.....	53
LV	Lietošanas instrukcija.....	56
LT	Naudojimo instrukcija.....	59

# DE Bedienungsanleitung Stativ LED Strahler

## JARO 6000 T

**Achtung:** Lesen Sie vor dem Gebrauch des Strahlers diese Gebrauchsanweisung bitte aufmerksam durch und bewahren Sie sie anschließend gut auf!

### TECHNISCHE DATEN

Schutzart:	IP 65	Schutzklasse:	I
Nennspannung:	220-240 V~ 50/60 Hz	Nennleistung:	2 x 30 W
Anschlussleitung:	H07RN-F 3G1,0	Leistungsfaktor:	> 0,9
Strom max.:	2 x 0,17 A	Gewicht:	6,05 kg
Maße:	1303 x 62 x 1645 mm	Maße Schutzabdeckung:	202,8 x 160,8 x 4 mm
max. projizierte Fläche:	2 x 0,594 m <sup>2</sup>		

Diese LED-Strahler sind für Beleuchtungszwecke im Innen- und Außenbereich geeignet.

### BEDIENUNG

Achten Sie dabei unbedingt auf eine ausreichende Standfestigkeit des Stativs und eine feste Montage des Strahlers.

Stativ für Doppelstrahler 2 x 30 W: ausziehbar von 88 cm bis 138 cm

### MONTAGE DES LED STRAHLERS AUF DEM STATIV

Feststellschraube (C) lösen. Die Standfüße vollständig ausklappen.  
Anschließend die Feststellschraube (C) wieder anziehen.

Auf dem Rohr befinden sich zwei Pfeile (1). Diese markieren den Bereich, wo sich die Fußhalterung (2) befinden muss, um eine ausreichende Stabilität des Stativs sicherzustellen. Stellen Sie daher sicher, dass sich die Fußhalterung (2) im Bereich zwischen den Pfeilen (1) befindet.

Den LED-Strahler mit Hilfe der Befestigungsschraube (A) am mittleren Loch des Befestigungsbügels auf dem Stativ befestigen.

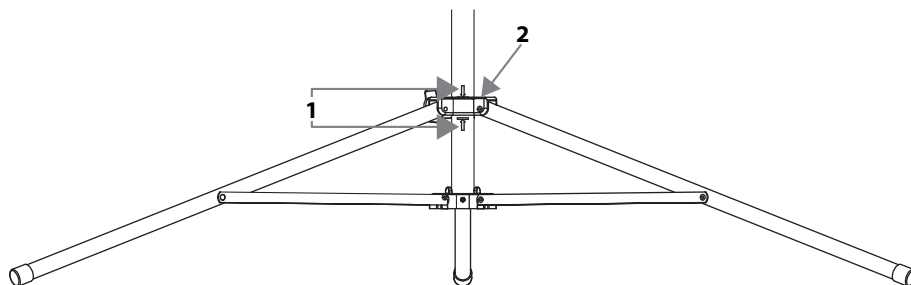

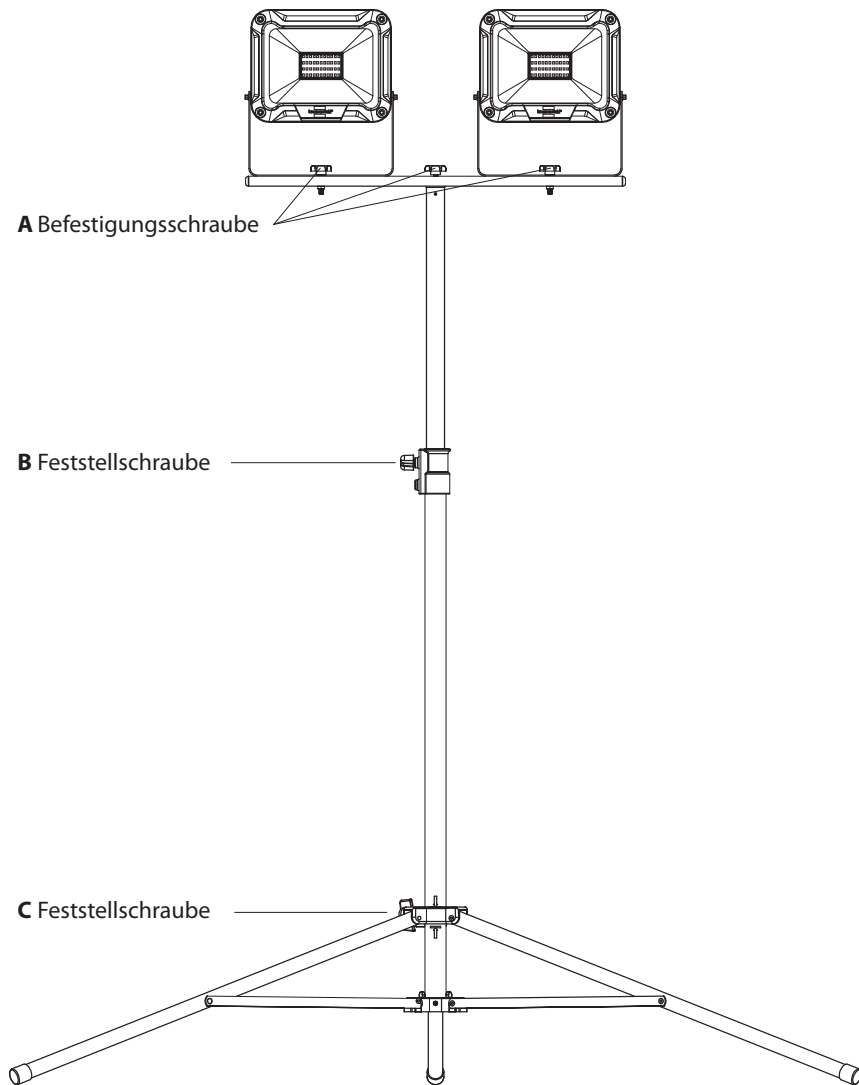

Um die Stativhöhe zu ändern, lösen Sie die Feststellschraube (B). Das Stativ bis zur gewünschten Höhe ausziehen und die Feststellschraube (B) wieder anziehen.

### SICHERHEITSHINWEISE

1. Überprüfen Sie vor jedem Gebrauch den Strahler und die Netzanschlussleitung auf etwaige Beschädigungen. Benutzen Sie Ihren Strahler niemals, wenn Sie irgendwelche Beschädigungen feststellen.

**Vorsicht!** Ein beschädigter Strahler oder eine beschädigte Netzanschlussleitung bedeuten Lebensgefahr durch elektrischen Schlag!

- Die äußere flexible Leitung dieser Leuchte kann nicht ausgetauscht werden; falls die Leitung beschädigt ist, muss die Leuchte verschrottet werden.
- Der Strahler muss ordnungsgemäß geerdet werden.
- Der Strahler darf ohne alle ordnungsgemäß angebrachten Dichtungsringe nicht benutzt werden!
- LED-Strahler sind extrem hell. Bitte niemals direkt in das Licht schauen.
- Eine zerstörte Schutzabdeckung muss vor weiterer Benutzung des Strahlers durch eine Original Brennenstuhl Schutzabdeckung ersetzt werden.

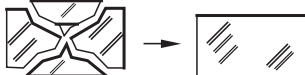

- Stellen Sie sicher, dass der Strahler einen sicheren und stabilen Stand hat. Achten Sie darauf, dass das Kabel nicht gequetscht oder anderweitig beschädigt wird.
- Halten Sie Kinder von dem Strahler fern. Kinder können die Gefahr durch den elektrischen Strom nicht einschätzen.

## WARTUNG

Die Lichtquelle dieser Leuchte ist nicht ersetzbar; wenn die Lichtquelle ihr Lebensdauerende erreicht hat, ist die gesamte Leuchte zu ersetzen.

## REINIGUNG

Verwenden Sie keine Lösungsmittel, ätzende Reinigungsmittel oder ähnliches. Benutzen Sie zur Reinigung nur ein trockenes oder leicht angefeuchtetes Tuch.

## ENTSORGUNG



**Elektrogeräte umweltgerecht entsorgen!**

**Elektrogeräte gehören nicht in den Hausmüll!**

Gemäß Europäischer Richtlinie 2012/19/EU über Elektro- und Elektronikaltgeräte müssen verbrauchte Elektrogeräte getrennt gesammelt und einer umweltgerechten Wiederverwertung zugeführt werden.

Möglichkeiten zur Entsorgung des ausgedienten Geräts erfahren Sie bei Ihrer Gemeinde- oder Stadtverwaltung.

## KONFORMITÄTSERKLÄRUNG

Die Konformitätserklärung ist beim Hersteller hinterlegt.

## Adressen

Hugo Brennenstuhl GmbH & Co. KG  
Seestraße 1 – 3 · D-72074 Tübingen

H. Brennenstuhl S.A.S.  
4 rue de Bruxelles · F-67170 Bernolsheim

lectra-t ag  
Blegistrasse 13 · CH-6340 Baar

[www.brennenstuhl.com](http://www.brennenstuhl.com)

GB

# Operating Instructions Tripod LED Light

## JARO 6000 T

**Note:** Before use of the floodlight, please carefully read the operating instructions and store them at a proper location!

### TECHNICAL DATA

IP class:	IP 65	Protection class:	I
Nominal voltage:	220-240 V~ 50/60 Hz	Electrical Power:	2 x 30 W
Connection line:	H07RN-F 3G1.0	Power factor:	> 0.9
Current max.:	2 x 0.17 A	Weight:	6.05 kg
Dimensions:	1303 x 62 x 1645 mm	Protective cover dimensions:	202.8 x 160.8 x 4 mm
max. projected area:	2 x 0.594 m <sup>2</sup>		

These LED floodlights are suitable for indoor and outdoor lighting purposes.

### OPERATION

In this connection, you must imperatively ensure sufficient stability of the tripod and firm assembly of the floodlight.

Tripod for double floodlight 2 x 30 W: extendible from 88 cm to 138 cm

### ASSEMBLY OF THE LED FLOODLIGHT ON THE TRIPOD

Loosen the locking screw (C). Fold out the feet completely.

Afterwards, re-tighten the locking screw (C).

There are two arrows (1) at the tube. These mark the area where the ring of the feet (2) have to be placed to ensure sufficient stability of the tripod. Therefore make sure that the ring of the feet (2) matches inside the arrows (1) area.

Fasten the LED floodlight by means of the locking screw (A) at the central hole of the fastening bracket on the tripod.

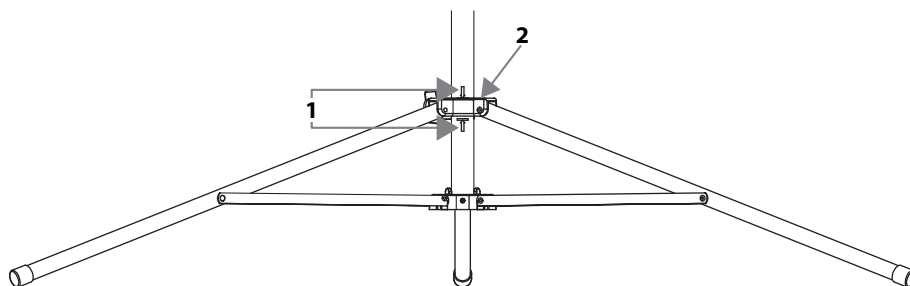

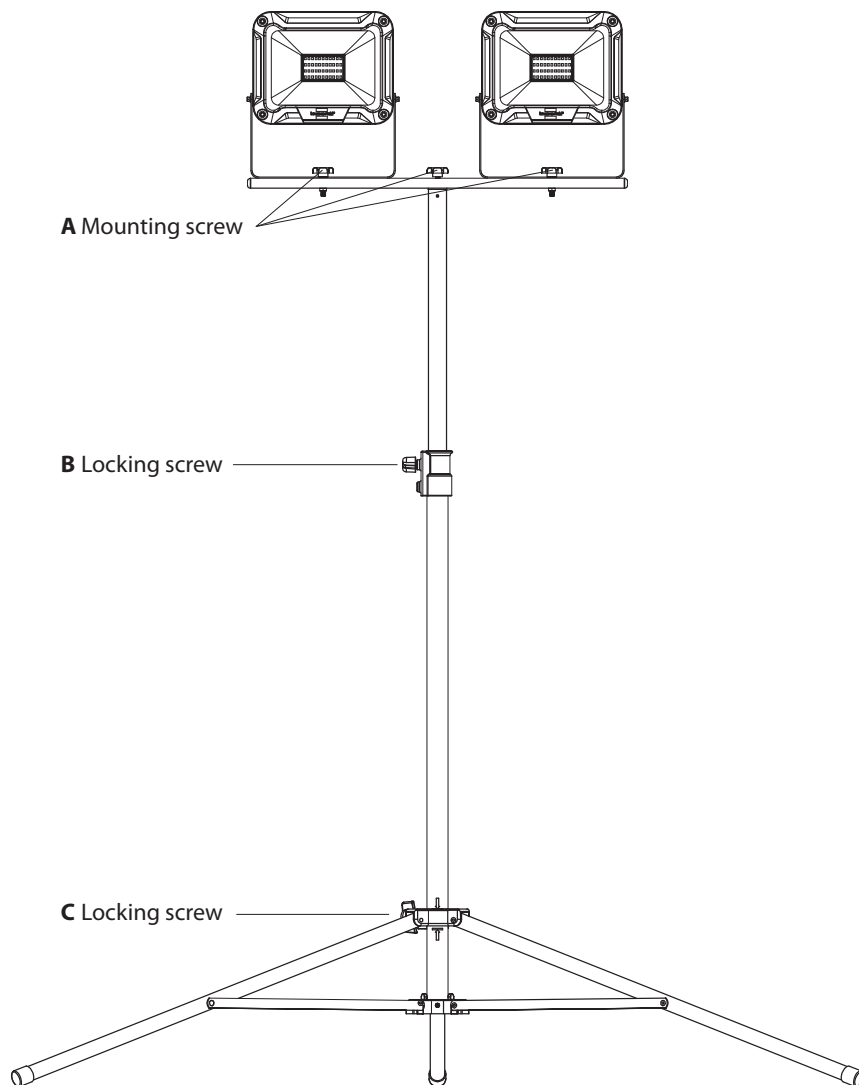

A Mounting screw

B Locking screw

C Locking screw

To change the tripod height, open the locking screw (B), pull up the tube to the height required and tighten the locking screw (B) again.

### SAFETY INFORMATION

1. Before use, always check the floodlight and the power supply line for any possible damage. Never use the floodlight in case of any damage.

**Caution!** In case of a damaged floodlight or a damaged power supply line there will be a risk of fatal injury from electrical current!

2. The external flexible cable or cord of this luminaire cannot be replaced. If the cord is damaged, the luminaire should be destroyed.
3. The floodlight must be grounded properly.
4. The floodlight must not be used without properly attached sealing rings!
5. LED floodlights are extremely bright. Please never look directly into the light.
6. If the protective cover is broken, it should be replaced by an original Brennenstuhl protective cover before further use of the floodlight.

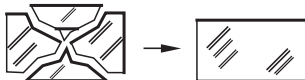

7. Make sure that the floodlight has a safe and stable position.  
Make sure that the cables are not crushed or damaged otherwise.
8. Keep the floodlight away from children. Children are not aware of the risks imposed by electric current.

## MAINTENANCE

The light source of this lamp cannot be replaced; if the light source has reached the end of its service life, the entire lamp has to be replaced.

## CLEANING

Do not use solvents, caustic cleaning agents or similar products. Only use a dry or slightly moistened cloth for cleaning.

## DISPOSAL



**Dispose of electric appliances in an environmentally friendly manner!**

**Electric appliances must not be disposed of in household waste!**

The European Directive 2012/19/EU on Waste Electrical and Electronic Equipment rules that used electric appliances should be collected separately and recycled in an environmentally friendly manner.

For possibilities of disposal of the used appliance, please contact your local or municipal administration.

## DECLARATION OF CONFORMITY

The declaration of conformity is stored at the manufacturer's.

## Addresses

Hugo Brennenstuhl GmbH & Co. KG  
Seestraße 1 – 3 · D-72074 Tübingen

H. Brennenstuhl S.A.S.  
4 rue de Bruxelles · F-67170 Bernolsheim

lectra-t ag  
Blegistrasse 13 · CH-6340 Baar

[www.brennenstuhl.com](http://www.brennenstuhl.com)

FR

# Mode d'emploi Projecteur LED avec pied télescopique

## JARO 6000 T

**Attention :** Veuillez lire attentivement le présent mode d'emploi avant utilisation du projecteur et conservez-le ensuite soigneusement.

### CARACTÉRISTIQUES TECHNIQUES

Indice de protection :	IP 65	Classe de protection :	I
Tension nominale :	220-240 V ~ 50/60 Hz	Puissance nominale :	2 x 30 W
Câble de raccordement :	H07RN-F 3G1,0	Facteur de puissance :	> 0,9
Courant max. :	2 x 0,17 A	Poids :	6,05 kg
Dimensions :	1303 x 62 x 1645 mm	Dimensions couvercle de protection :	202,8 x 160,8 x 4 mm
Surface de projection maximale :	2 x 0,594 m <sup>2</sup>		

Ces projecteurs LED conviennent pour un éclairage en intérieur et en extérieur.

### UTILISATION

Assurez-vous impérativement de la stabilité du pied télescopique et du bon montage du projecteur.

Pied télescopique pour projecteur double 2 x 30 W : extensible de 88 cm à 138 cm

### MONTAGE DES PROJECTEURS LED SUR LE PIED TELESCOPIQUE

Desserrez la vis de fixation (C). Dépliez intégralement les pieds.

Resserrez ensuite la vis de fixation (C).

Il y a deux flèches (1) sur le tube. Celles-ci marquent la zone où la fixation du pied (2) doit être placée pour assurer une stabilité parfaite du trépied. Assurez-vous que la fixation du pied (2) se trouve dans la zone située entre les flèches (1).

À l'aide de la vis de fixation (A), fixez le projecteur LED sur le pas de vis situé au sommet du tube du pied télescopique.

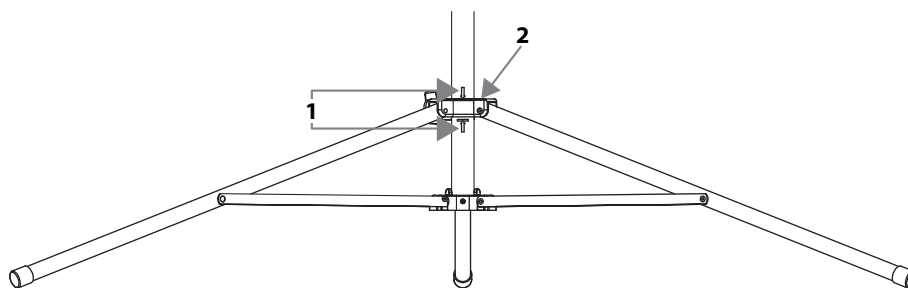



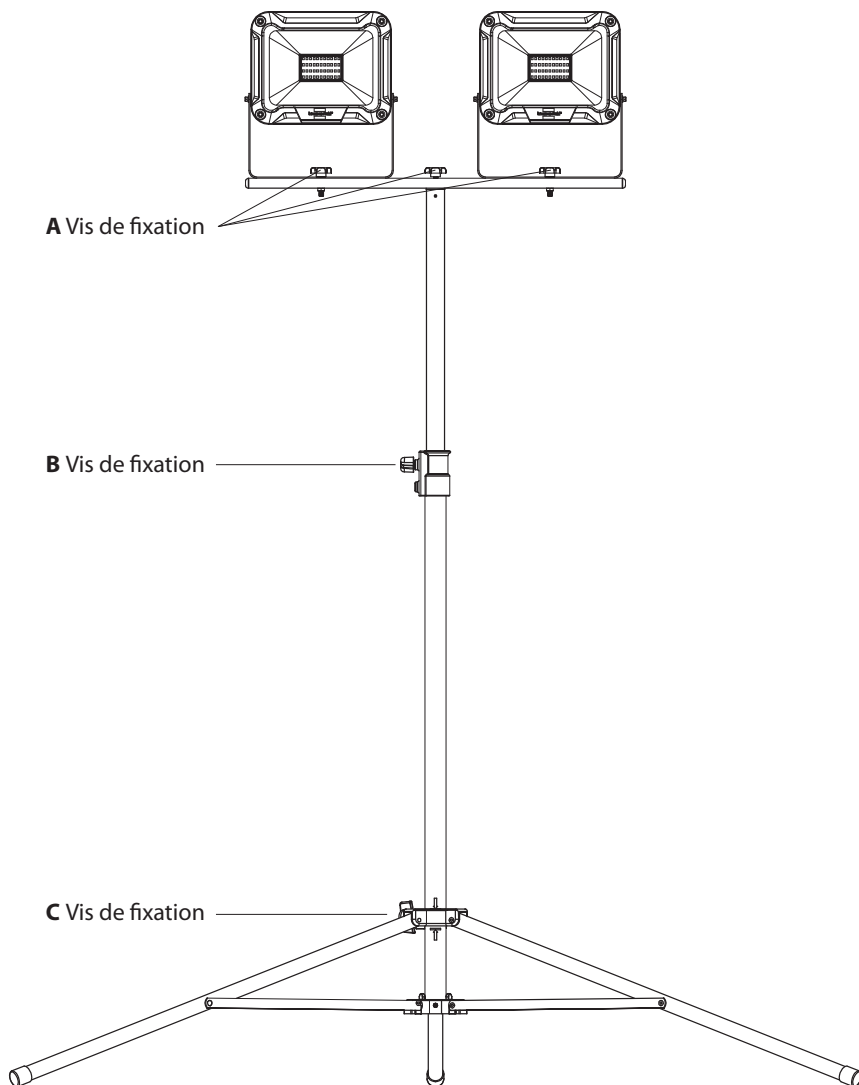

Pour régler la hauteur du trépied, desserrez l'écrou de serrage (B). Déployez le trépied à la hauteur souhaitée puis resserrez l'écrou de serrage (B).

### CONSIGNES DE SÉCURITÉ

1. Avant chaque utilisation, vérifiez que le projecteur et le câble de raccordement ne présentent aucun signe de détérioration. N'utilisez jamais le projecteur si l'appareil est endommagé.

**Attention !** Un projecteur ou un câble de raccordement endommagé peut constituer un danger de mort par électrocution.

2. Le câble souple extérieur de cette lampe ne peut pas être remplacé. Si le câble est endommagé, la lampe doit être mise au rebut.
3. Le projecteur doit être relié à la terre de manière réglementaire.
4. Le projecteur ne doit pas être utilisé sans joint d'étanchéité monté de manière réglementaire !
5. Les projecteurs LED sont extrêmement clairs. Ne regardez jamais directement dans le faisceau lumineux.
6. Si la vitre de sécurité est endommagée, veuillez la remplacer par une pièce de rechange d'origine Brennenstuhl avant d'utiliser le projecteur.

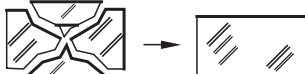

7. Assurez-vous que le projecteur est posé de manière sécurisée et stable. Veillez à ce que le câble ne soit pas coincé ou n'ait subi aucune détérioration.
8. Tenez le projecteur hors de portée des enfants. Les enfants ne mesurent pas le risque présenté par le courant électrique.

## MAINTENANCE

La source lumineuse de cette lampe n'est pas remplaçable. Lorsque la source lumineuse a atteint la fin de sa durée de vie, remplacez l'intégralité de la lampe.

## NETTOYAGE

N'utilisez aucun solvant, produit de nettoyage abrasif ou autres produits similaires. Pour le nettoyage, utilisez uniquement un chiffon sec ou légèrement humide.

## MISE AU REBUT



**Les appareils électriques doivent être mis au rebut conformément aux normes environnementales !**

**Les appareils électriques ne doivent pas être jetés dans les ordures ménagères.**

Conformément à la directive européenne 2012/19/UE concernant les appareils électriques et électroniques, les appareils électriques usagés doivent être collectés séparément dans un bac à recyclage écologique.

Pour connaître les solutions de mise au rebut d'un appareil usagé, adressez-vous à votre administration locale ou communale.

## DÉCLARATION DE CONFORMITÉ

La déclaration de conformité est disponible auprès du fabricant.

## Adresses

Hugo Brennenstuhl GmbH & Co. KG  
Seestraße 1 – 3 · D-72074 Tübingen

H. Brennenstuhl S.A.S.  
4 rue de Bruxelles · F-67170 Bernolsheim

lectra-t ag  
Blegistrasse 13 · CH-6340 Baar  
[www.brennenstuhl.com](http://www.brennenstuhl.com)

# **NL** Gebruikshandleiding Statief LED-werklamp

JARO 6000 T

**Opgelet:** Lees voordat u de werklamp gebruikt deze handleiding zorgvuldig door en bewaar ze!

## TECHNISCHE GEGEVENS

Veiligheidsklasse:	IP 65	Beschermingsgraad:	I
Nominale spanning:	220-240 V~ 50/60 Hz	Nominaal vermogen:	2 x 30 W
Netkabel:	H07RN-F 3G1,0	Capaciteitsfactor:	> 0,9
Max. stroom:	2 x 0,17 A	Gewicht:	6,05 kg
Afmetingen:	1303 x 62 x 1645 mm	Afmetingen veiligheidsplaat:	202,8 x 160,8 x 4 mm
Maximale projectieoppervlakte:	2 x 0,594 m <sup>2</sup>		

Deze krachtige LED-werklamp is geschikt als verlichting binnen- en buitenshuis.

## BEDIENING

Zorg er daarbij voor dat het statief stabiel genoeg staat en dat de lamp stevig bevestigd is.

Statief voor dubbele werklampen 2 x 30 W: uittrekbaar van 88 cm tot 138 cm

## DE LED-WERKLAMP OP HET STATIEF MONTEREN

Draag de borgschroef (C) los. De voet volledig openklappen.

Draai de schroef (C) weer vast.

Er staan twee pijlen (1) op de buis. Deze geven het gebied aan waar de voetsteun (2) zich moet bevinden om voldoende stabiliteit van het statief te garanderen. Let er daarom op dat de voetsteun (2) zich tussen de pijlen (1) bevindt.

Bevestig de LED-werklamp op het statief met behulp van de bevestigingsschroef (A) in het middelste schroefgat van de bevestigingsbeugel.

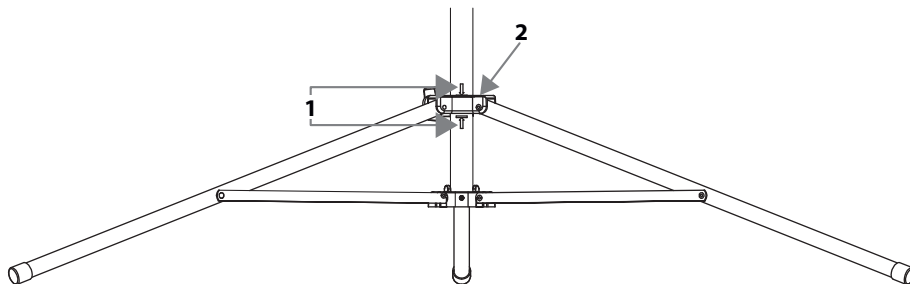

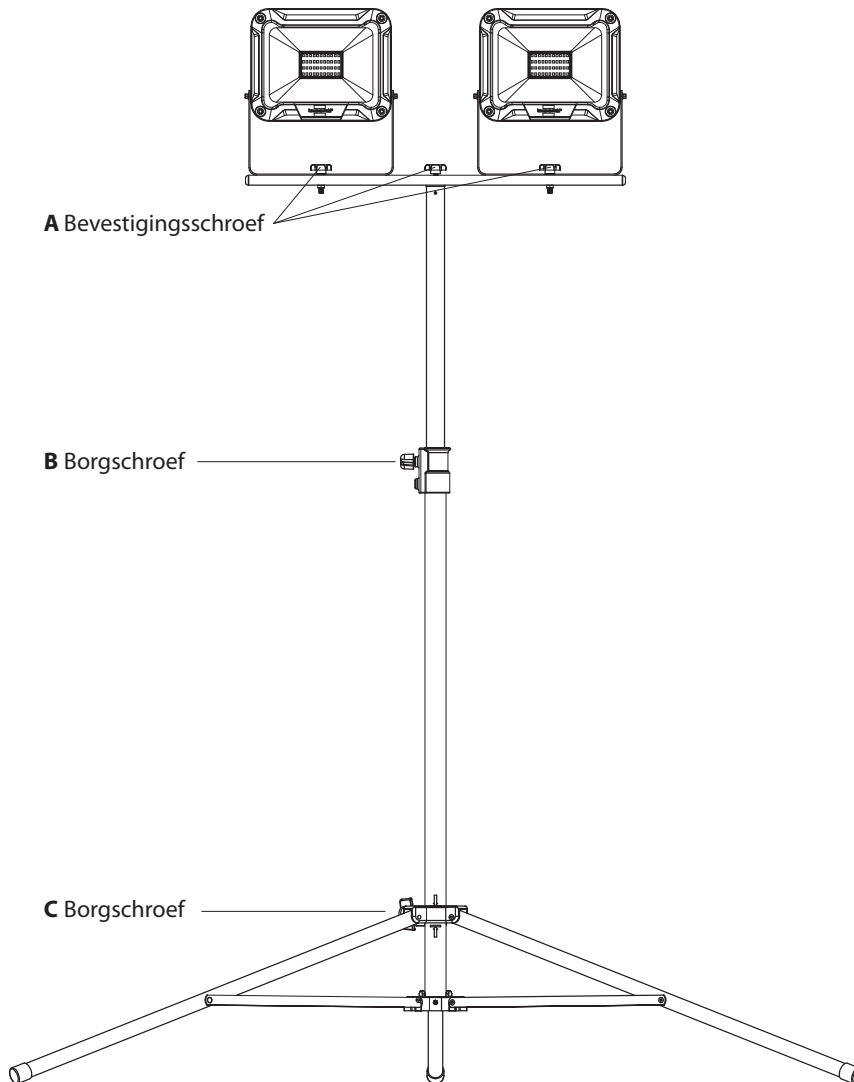

Om de hoogte van het statief te wijzigen, draait u de borgschroef (B) los. Trek het statief uit tot de gewenste hoogte en draai de borgschroef (B) weer vast.

### VEILIGHEIDSINSTRUCTIE

1. Controleer vóór elk gebruik de werkklamp en het netsnoer op schade. Gebruik de werkklamp nooit wanneer u enige schade opmerkt.

**Voorzichtig!** Een beschadigde lamp of voedingskabel kunnen een elektrische schok veroorzaken en zijn levensgevaarlijk!

2. De buitenste flexibele kabel van deze lamp kan niet vervangen worden; indien de kabel beschadigd is, moet de lamp weggegooid worden.
3. De schijnwerper dient correct geaard te worden.
4. De schijnwerper mag niet gebruikt worden zonder dat alle afdichtingsringen juist bevestigd zijn!
5. LED-Schijnwerpers zijn extreem helder. Alstublieft nooit direct in het licht kijken.
6. Een beschadigde beschermingsplaat dient voor verder gebruik van de schijnwerper door een originele Brennenstuhl beschermingsplaat vervangen te worden.

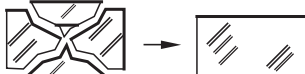

7. Controleer of het de werklamp veilig en stabiel staat. Zorg ervoor dat de kabel niet geklemd raakt of op een andere manier beschadigd raakt.
8. Houd de werklamp buiten het bereik van kinderen. Kinderen kunnen het gevaar van elektrische stroom niet inschatten.

## ONDERHOUD

De lichtbron van deze werklamp kan niet worden vervangen. Wanneer de levensduur van de lichtbron vervallen is, moet de volledige werklamp worden vervangen.

## REINIGING

Gebruik geen oplosmiddelen, bijtende reinigingsmiddelen of gelijksoortige middelen. Gebruik voor het schoonmaken van de lamp alleen een droge of licht bevochtigde doek.

## AFVOER AFVAL



**Elektrische apparaten milieuvriendelijk afvoeren!**

**Elektrische apparaten behoren niet bij het huisvuil!**

Volgens Europese Richtlijn 2012/19/EU betreffende elektrische en elektronische apparatuur moeten afgedankte elektrische apparaten gescheiden worden ingezameld en naar een milieuvriendelijk recyclebedrijf afgevoerd worden.

Over mogelijkheden voor het afvoeren van afgedankte apparaten kunt u informatie vragen bij uw gemeente of stadsbestuur.

## CONFORMITEITSVERKLARING

De conformiteitsverklaring is beschikbaar bij de fabrikant.

## Adressen

Hugo Brennenstuhl GmbH & Co. KG  
Seestraße 1 – 3 · D-72074 Tübingen

H. Brennenstuhl S.A.S.  
4 rue de Bruxelles · F-67170 Bernolsheim

lectra-t ag  
Blegistrasse 13 · CH-6340 Baar  
www.brennenstuhl.com

IT

# Istruzioni per l'uso Faretto LED con treppiede

## JARO 6000 T

**Attenzione:** si prega di leggere attentamente le presenti istruzioni per l'uso prima di utilizzare il faretto e di conservarle con cura!

### DATI TECNICI

Grado di protezione:	IP 65	Classe di protezione:	I
Tensione nominale:	220-240 V~ 50/60 Hz	Potenza:	2 x 30 W
Cavo di collegamento:	H07RN-F 3G1,0	Fattore di potenza:	> 0,9
Flusso luminoso:	2 x 0,17 A	Peso:	6,05 kg
Dimensioni:	1303 x 62 x 1645 mm	Dimensioni copertura protettiva:	202,8 x 160,8 x 4 mm
Massima superficie proiettata:	2 x 0,594 m <sup>2</sup>		

Questo faretto LED è idoneo ai fini dell'illuminazione in ambienti interni ed esterni.

### UTILIZZO

Si prega di assicurarsi assolutamente che il treppiede sia stabile e il faretto sia stato montato saldamente.

Treppiede per faretto doppio 2 x 30 W: estraibile da 88 cm fino a 138 cm

### MONTAGGIO DEL FARETTO LED SUL TREMPIEDE

Allentare la vite di arresto (C). Aprire completamente i piedini di appoggio.  
Riavvitare infine la vite di arresto (C).

Sul tubo si trovano due frecce (1) che contrassegnano la zona in cui si deve trovare il supporto (2) per garantire una sufficiente stabilità dello stativo. Accertarsi, quindi, che il supporto (2) si trovi nella zona compresa tra le frecce (1).

Fissare il faretto LED al treppiede con l'ausilio della vite di serraggio (A) tramite il foro centrale del morsetto di serraggio.

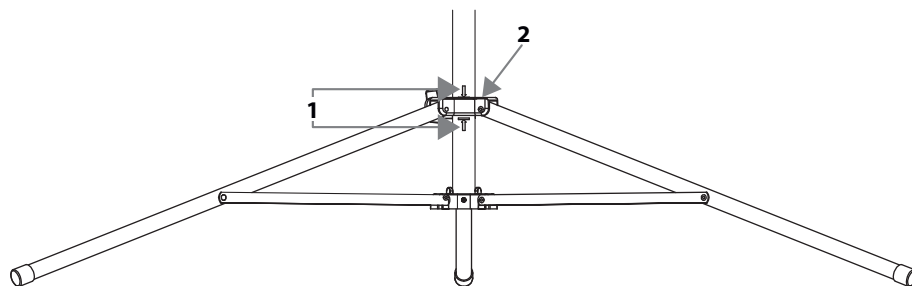

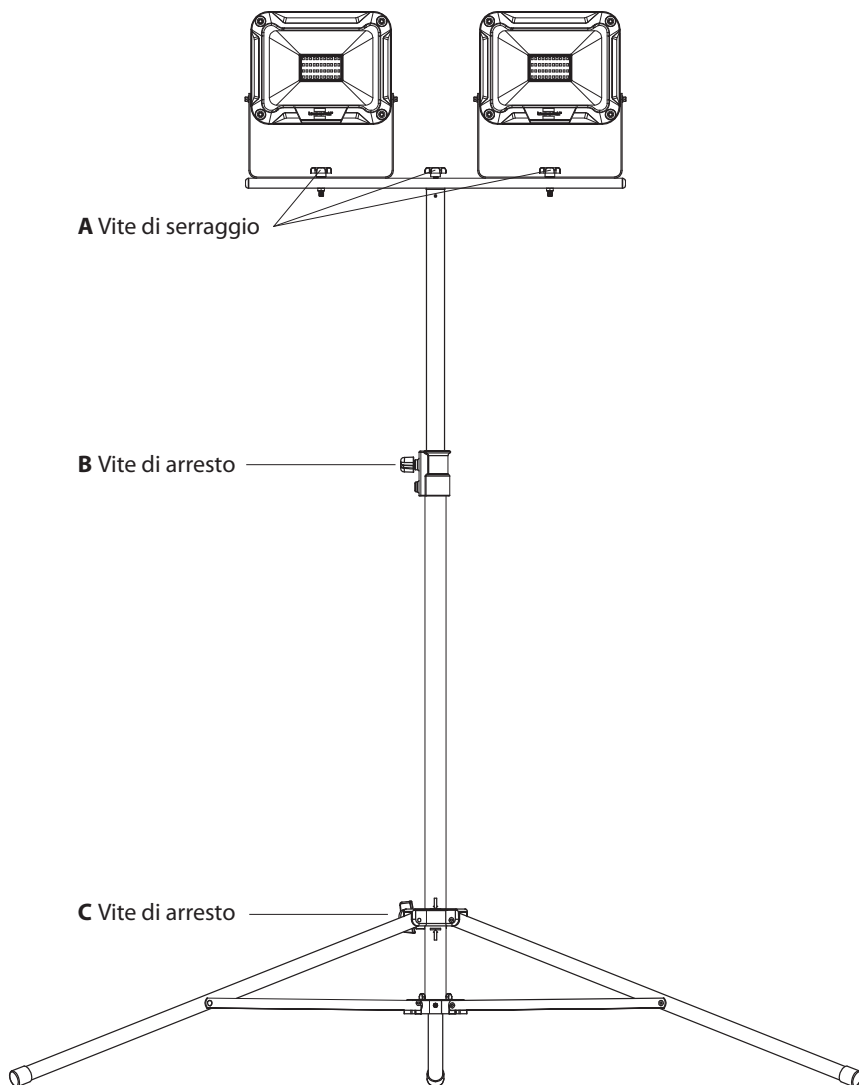

Per modificare l'altezza del treppiede, allentare la vite di bloccaggio (B). Estrarre il treppiede all'altezza desiderata e serrare nuovamente la vite di bloccaggio (B).

#### AVVERTENZE PER LA SICUREZZA

1. Prima di ogni uso verificare che il faretto e il cavo di collegamento elettrico non siano danneggiati. Non utilizzare mai il faretto qualora si riscontrino danneggiamenti.

**Attenzione!** Un faretto o un cavo di collegamento elettrico danneggiati comportano un pericolo di morte per scossa elettrica!

- Il cavo flessibile esterno di questa lampada non può essere sostituito; qualora sia danneggiato, la lampada deve essere rottamata.
- È necessario eseguire la messa a terra del faretto in modo conforme.
- Non è possibile utilizzare il faretto senza aver debitamente installato tutti gli anelli di tenuta.
- I faretti LED sono estremamente luminosi. Si prega di non guardare mai direttamente nel flusso di luce.
- Se la copertura protettiva è rotta, essa deve essere sostituita con una copertura protettiva originale Brennenstuhl prima di proseguire con l'utilizzo del faretto.

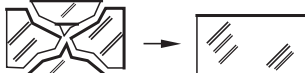

- Assicurarsi che il faretto sia posizionato in modo sicuro e stabile. Verificare che il cavo non sia schiacciato o danneggiato da altri elementi.
- Tenere il faretto lontano dalla portata dei bambini. I bambini non sono in grado di valutare il pericolo derivante dalle scosse elettriche.

## MANUTENZIONE

La fonte luminosa di questa lampada non è sostituibile; al termine della vita della fonte luminosa è necessario sostituire l'intera lampada.

## PULIZIA

Non utilizzare solventi, detersivi abrasivi o simili. Per la pulizia utilizzare solo un panno asciutto o leggermente umido.

## SMALTIMENTO



**Smaltire gli elettrodomestici nel rispetto dell'ambiente!**

**Non gettare gli elettrodomestici tra i rifiuti domestici!**

Ai sensi della direttiva europea 2012/19/UE concernente i rifiuti di apparecchiature elettriche ed elettroniche, è necessario effettuare la raccolta differenziata degli elettrodomestici usati e sottoporli ad uno smaltimento ecocompatibile.

Contattare la propria amministrazione comunale o cittadina per maggiori informazioni riguardo lo smaltimento di apparecchi non più utilizzabili.

## DICHIARAZIONE DI CONFORMITÀ

La dichiarazione di conformità è depositata presso il produttore.

## Indirizzi

Hugo Brennenstuhl GmbH & Co. KG

Seestraße 1 – 3 · D-72074 Tubinga

H. Brennenstuhl S.A.S.

4 rue de Bruxelles · F-67170 Bernolsheim

lectra-t ag

Blegistrasse 13 · CH-6340 Baar

[www.brennenstuhl.com](http://www.brennenstuhl.com)



**SE**

# Bruksanvisning LED-strålkastare med stativ

## JARO 6000 T

**Obs:** Innan du börjar använda den här strålkastaren ska du noggrant läsa igenom den här bruksanvisningen och därefter förvara den på en säker och lättillgänglig plats!

### TEKNISK SPECIFIKATION

Skyddstyp:	IP 65	Skyddsklass:	I
Nominell spänning:	220-240 V~ 50/60 Hz	Märkeffekt:	2 x 30 W
Anslutningskabel:	H07RN-F 3G1,0	Effektfaktor:	> 0,9
Max. Ström:	2 x 0,17 A	Vikt:	6,05 kg
Mått:	1303 x 62 x 1645 mm	Mått på skyddshölje:	202,8 x 160,8 x 4 mm
Maximal projektyta:	2 x 0,594 m <sup>2</sup>		

Den här LED-strålkastaren är avsedd att användas för inomhus- och utomhusbelysning.

### ANVÄNDNING

Se till att stativet är tillräckligt stadigt för en fast montering av lampan.

Stativ för dubbel strålkastare 2 x 30 W: utdragbar från 88 cm till 138 cm

### MONTERING AV DEN STATIVFÖRSEDDA LED-STRÅLKASTAREN

Lossa på ställskruven (C). Fäll helt och hållet ut stativfötterna.

Dra sedan tillbaka ställskruven (C).

Det finns två pilar (1) på röret. Med hjälp av dessa märks det område ut där fotfästet (2) måste placeras för att säkerställa att stativet står tillräckligt stabilt. Kontrollera därför att fotfästet (2) är placerat i området mellan de båda pilarna (1).

Fäst LED-lampan med hjälp av fästskruven (A) i fästbygelnns mittenhål på stativet.

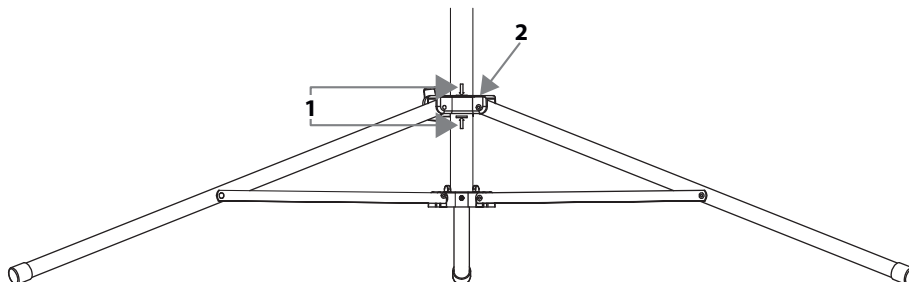

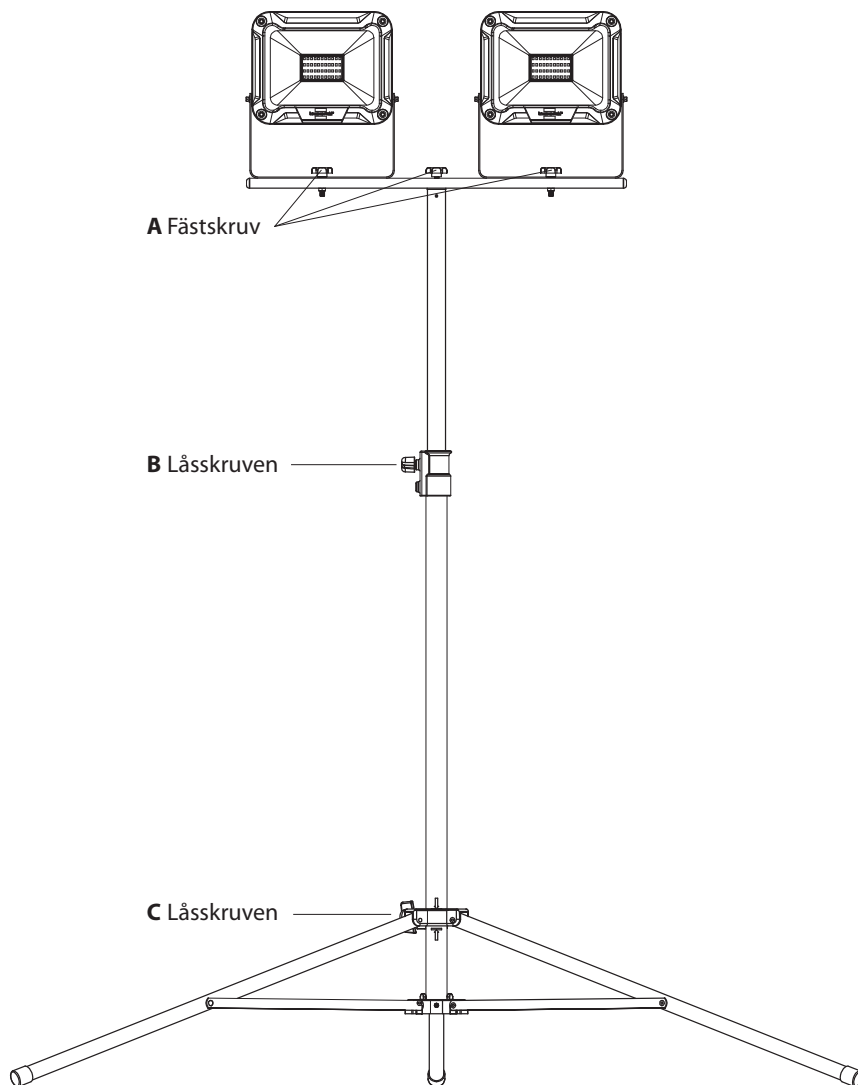

Lossa på låsskruven (B) för att anpassa stativhöjden. Dra ut stativet till önskad höjd och dra åt låsskruven (B) igen.

### SÄKERHETSANVISNINGAR

1. Innan du använder strålkastaren ska du alltid kontrollera om det finns några skador på nätkopplingskabeln. Använd under inga omständigheter strålkastaren vid någon typ av skada.

**Varning!** Om strålkastaren är eller nätkopplingskabeln är skadad riskerar man att få en elstöt!

- Man får inte byta ut den ytterst flexibla lampkabeln; om kabeln skulle bli trasig måste man skrota lampan.
- Strålkastaren måste vara korrekt jordad.
- Strålkastaren får inte användas utan korrekt fastsatta tätningsringar!
- LED-strålkastarens ljus är extremt starkt. Titta aldrig direkt in i lampskenet.
- Om det finns en trasig skyddskåpa måste man börja med att byta ut den mot en originalkåpa från Brennenstuhl innan man fortsätter att använda strålkastaren.

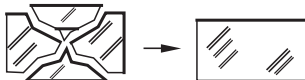

- Kontrollera att strålkastaren står säkert och stabilt. Var försiktig så att kabeln inte kläms sönder eller skadas på något annat sätt.
- Barn får inte komma i närheten av strålkastaren. Barn kan inte överblicka riskerna med elektricitet.

### UNDERHÅLL

Det är inte möjligt att byta ut den här lampans ljuskälla. När ljuskällan har uppnått slutet av sitt serviceliv måste man byta ut hela lampan.

### RENGÖRING

Använd inga lösningsmedel, frätande rengöringsmedel eller liknande. Vid rengöring skall endast en torr eller lätt fuktad trasa användas.

### AVFALLSHANTERING



**Hantera elektronisk utrustning miljövänligt!**

**Elektronisk utrustning hör inte hemma i hushållsavfallet!**

Enligt europaparlamentets och rådets direktiv 2012/19/EU om avfall som utgörs av eller innehåller elektrisk eller elektronisk utrustning måste uttjänta elektriska enheter samlas in separat och återvinnas på ett miljövänligt sätt.

Alternativa bortskaffningsmöjligheter för uttjänt utrustning hittar du hos din kommunala förvaltning.

### FÖRSÄKRAN OM ÖVERENSSTÄMMELSE

Försäkran om överensstämmelse förvaras hos tillverkaren.

### Adresser

Hugo Brennenstuhl GmbH & Co. KG  
Seestraße 1 – 3 · D-72074 Tübingen

H. Brennenstuhl S.A.S.  
4 rue de Bruxelles · F-67170 Bernolsheim

lectra-t ag  
Blegistrasse 13 · CH-6340 Baar

[www.brennenstuhl.com](http://www.brennenstuhl.com)

ES

# Manual de instrucciones Trípode para foco LED

## JARO 6000 T

**¡Atención:** ¡Antes de utilizar el foco lea cuidadosamente las instrucciones de uso y guárdelas para cualquier consulta futura!

### DATOS TÉCNICOS

Clase de protección:	IP 65	Clase de protección:	I
Tensión nominal:	220-240 V~ 50/60 Hz	Potencia nominal:	2 x 30 W
Cable de conexión:	H07RN-F 3G1,0	Factor de potencia:	> 0,9
Strom max.:	2 x 0,17 A	Peso:	6,05 kg
Dimensión:	1303 x 62 x 1645 mm	Dimensiones de la cubierta protectora:	202,8 x 160,8 x 4 mm
Área rea máxima proyectada:	2 x 0,594 m <sup>2</sup>		

Estos focos LED están destinados para la iluminación en interiores y exteriores.

### MANEJO

Es necesario asegurarse de que el trípode sea lo suficientemente robusto y de que se realice una instalación bien firme.

Trípode para doble foco 2 x 30 W: extensible desde 88 cm hasta 138 cm

### MONTAJE DEL REFLECTOR LED SOBRE EL TRÍPODE

Soltar el tornillo de bloqueo (C). Plegar las patas de soporte por completo.

Volver a apretar el tornillo de bloqueo (C).

El tubo viene marcado con dos flechas (1). Estas flechas marcan el área donde debe ubicarse el soporte base (2) para garantizar la estabilidad suficiente del trípode. Para ello, deberá asegurarse de que el soporte base (2) se encuentre en el área comprendida entre las flechas (1).

Sujetar el reflector LED con ayuda del tornillo de fijación (A) en el orificio central del soporte de montaje en el trípode.

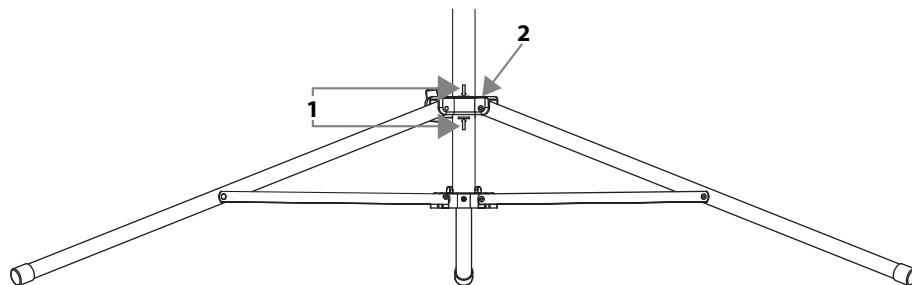

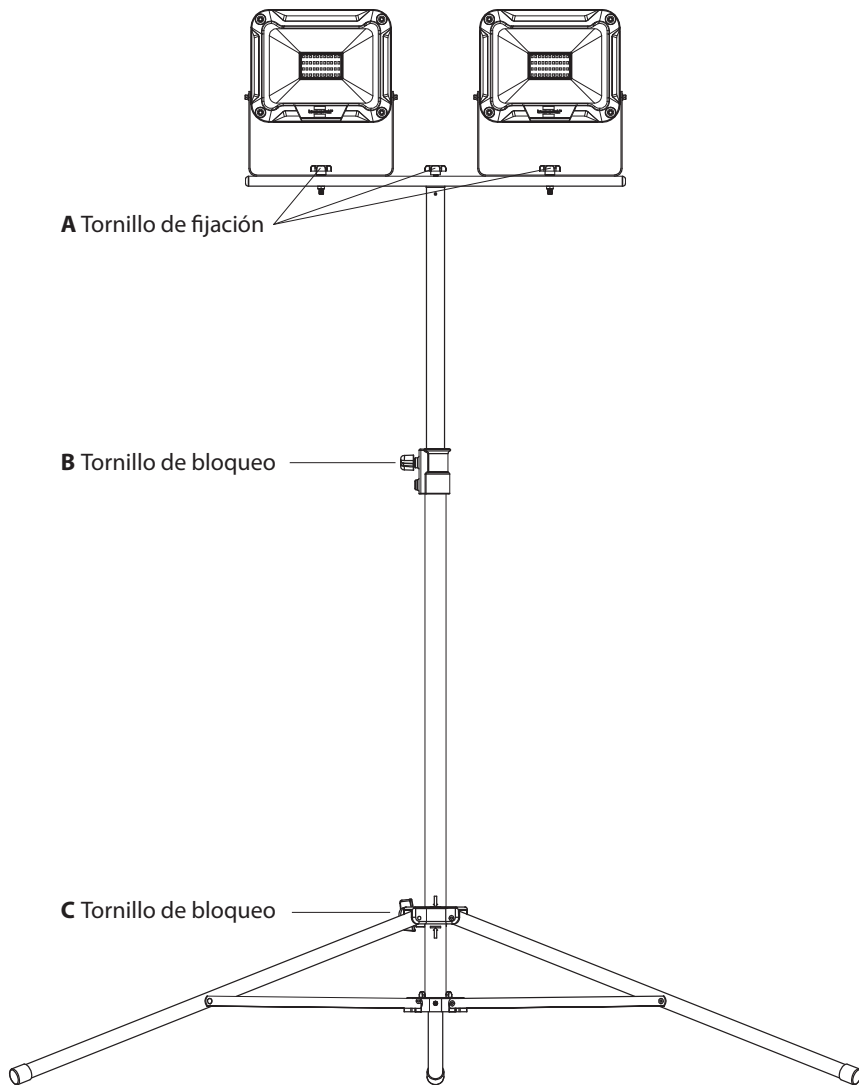

Para cambiar la altura del trípode, afloje el tornillo de bloqueo (B). Extraiga el trípode a la altura deseada y vuelva a apretar el tornillo de bloqueo (B).

### INDICACIONES DE SEGURIDAD

1. Antes de cada uso asegúrese de que no existan daños en el foco y en el cable de alimentación. Nunca utilice el foco si se ha encontrado alguna anomalía.  
**¡Atención!** ¡Un foco dañado o un cable de red en mal estado pueden provocar situaciones de peligro de muerte por descarga eléctrica!

2. La línea flexible exterior de esta lámpara no puede ser reemplazada; de manera que, si se daña la línea, deberá deshacerse de la lámpara.
3. El foco debe estar correctamente conectado a una toma de tierra.
4. ¡Este foco no puede ser utilizado sin que se hayan colocado de forma correcta las juntas anulares!
5. Los focos LED son extremadamente brillantes. Por favor, no dirija su mirada directamente hacia la luz.
6. En caso de que la cubierta protectora se dañe, ésta deberá ser reemplazada antes de volver a utilizar el foco por una cubierta protectora original de Brennenstuhl.

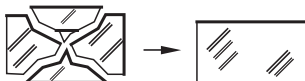

7. Asegúrese de que el foco se mantenga seguro y firme. Asegúrese de no doblar o aplastar el cable de red.
8. Mantenga a los niños lejos del foco. Los niños no son conscientes de los verdaderos peligros eléctricos.

## MANTENIMIENTO

La fuente de luz de esta lámpara no es reemplazable; cuando la fuente de luz llegue al final de su vida útil se deberá cambiar la lámpara entera.

## LIMPIEZA

No utilice detergentes o disolventes para su limpieza. Utilice sólo un paño seco o ligeramente humedecido.

## ELIMINACIÓN



**¡Desechar los dispositivos eléctricos de acuerdo con las regulaciones ambientales!**  
**¡Los dispositivos eléctricos no deben tirarse a la basura doméstica!**

En conformidad con la Directiva Europea 2012/19/CE sobre residuos de aparatos eléctricos y electrónicos, los equipos eléctricos deben ser seleccionados, separados y reciclados para que puedan volver a ser reutilizados.

Contacte con las autoridades locales de su zona u oficina municipal para informarse sobre las posibilidades de eliminación del dispositivo.

## DECLARACIÓN DE CONFORMIDAD

La declaración de conformidad ha sido dispuesta por el fabricante.

## Dirección

Hugo Brennenstuhl GmbH & Co. KG  
 Seestraße 1 – 3 · D-72074 Tübingen

H. Brennenstuhl S.A.S.  
 4 rue de Bruxelles · F-67170 Bernolsheim

lectra-t ag  
 Blegistrasse 13 · CH-6340 Baar

[www.brennenstuhl.com](http://www.brennenstuhl.com)

PL

# Instrukcja obsługi Naświetlacz LED na statywie

## JARO 6000 T

**Uwaga:** Przed rozpoczęciem użytkowania naświetlacza należy uważnie przeczytać niniejszą instrukcję obsługi, którą należy zachować!

### DANE TECHNICZNE

Stopień ochrony:	IP 65	Klasa ochrony:	I
Napięcie znamionowe:	220-240 V~ 50/60 Hz	Moc znamionowa:	2 x 30 W
Przewód zasilający:	H07RN-F 3G1,0	Współczynnik mocy:	> 0,9
Prąd maks.:	2 x 0,17 A	Ciężar:	6,05 kg
Wymiary:	1303 x 62 x 1645 mm	Wymiary obudowy ochronnej:	202,8 x 160,8 x 4 mm
Maks. powierzchnia oświetlana:	2 x 0,594 m <sup>2</sup>		

Przedstawione naświetlacze LED sprawdzają się jako oświetlenie wewnętrzne i zewnętrzne.

### OBŚŁUGA

Należy przy tym zwrócić uwagę na dostateczną stabilność statywu oraz prawidłowe zamocowanie z reflektora.

Statyw do naświetlacza podwójnego 2 x 30 W: zakres wysuwu od 88 cm do 138 cm

### MONTAŻ REFLEKTORA NA STATYWIE

Poluzować nakrętki zaciskowe do rur (C). Całkowicie rozłożyć nożki stojaka. Następnie ponownie dokręcić śrubę ustalającą (C).

Na rurze znajdują się dwie strzałki (1). Oznaczają one obszar, gdzie musi się znaleźć uchwyt nożny (2), aby zapewnić dostateczną stabilność statywu. Dlatego należy upewnić się, że uchwyt nożny (2) znajduje się pomiędzy strzałkami (1).

ReflektorLED zamocować na statywie przy pomocy śruby mocującej (A) w środkowym otworze pałąka mocującego.

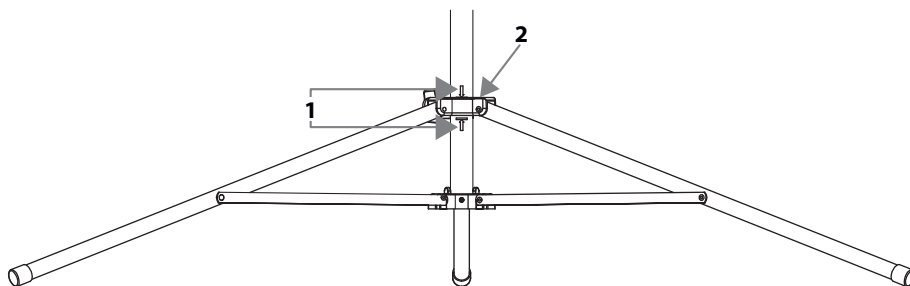

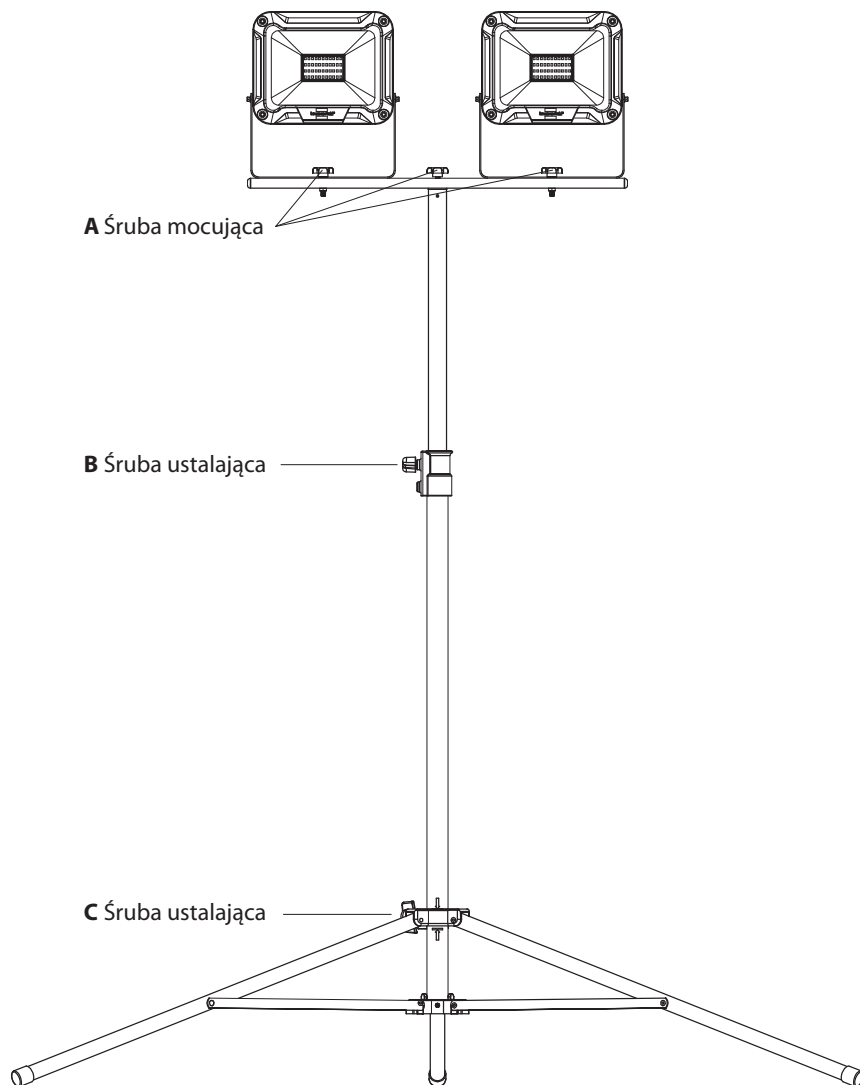

Aby zmienić wysokość statywu, wystarczy poluzować śrubę ustalającą (B). Wyciągnąć statyw na preferowaną wysokość i ponownie dokręcić śrubę ustalającą (B).

### WSKAZÓWKI BEZPIECZEŃSTWA

1. Przed każdym użyciem należy sprawdzić naświetlacz oraz przewód zasilający pod kątem ewentualnych uszkodzeń. Nigdy nie korzystaj z naświetlacza w przypadku stwierdzenia jakichkolwiek uszkodzeń.

**Uwaga!** Uszkodzony naświetlacz lub przewód zasilający stanowią niebezpieczeństwo zagrażające życiu na skutek porażenia prądem elektrycznym!



- Zewnętrzny przewód giętki lampy nie podlega wymianie; w przypadku uszkodzenia przewodu lampę należy oddać na złom.
- Naświetlacz należy prawidłowo uziemić.
- Użytkowanie naświetlacza bez prawidłowo założonych wszystkich pierścieni uszczelniających jest zabronione!
- Naświetlacze LED emitują ekstremalnie jasne światło. Nigdy nie patrzeć bezpośrednio w źródło światła.
- Zniszczoną obudowę ochronną należy wymienić na oryginalną obudowę ochronną marki Brennenstuhl, zanim ponownie rozpoczniemy użytkowanie naświetlacza.

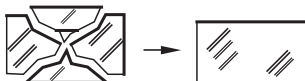

- Upewnić się, że naświetlacz jest ustawiony w sposób bezpieczny i stabilny. Zwrócić uwagę, aby nie doszło do zmiżdżenia lub innego typu uszkodzenia przewodu.
- Zwrócić uwagę, aby dzieci nie miały dostępu do naświetlacza. Dzieci nie potrafią ocenić niebezpieczeństwa związanego z porażeniem prądem elektrycznym.

## KONSERWACJA

Źródło światła w naświetlaczu nie jest wymienne. Gdy źródło światła wyeksploatuje się, należy wymienić cały naświetlacz.

## CZYSZCZENIE

Nie stosować rozpuszczalników, żrących środków czyszczących itp. Do czyszczenia używać tylko suchej lub delikatnie zwilżonej ściereczki.

## UTYLIZACJA



**Sprzęt elektryczny należy utylizować w sposób bezpieczny dla środowiska naturalnego!**

**Urządzenia elektryczne to nie domowe śmieci czy odpadki!**

Zgodnie z Dyrektywą Europejską 2012/19/UE w sprawie zużytego sprzętu elektrycznego i elektronicznego, zużyte urządzenia elektryczne należy gromadzić osobno i przekazywać do ponownego przetworzenia w sposób bezpieczny dla środowiska naturalnego.

O możliwościach utylizacji wysłużonego urządzenia dowiedzą się Państwo w urzędzie miasta lub gminy.

## DEKLARACJA ZGODNOŚCI

Deklaracja zgodności jest zdeponowana u producenta.

## Adresy

Hugo Brennenstuhl GmbH & Co. KG  
Seestraße 1 – 3 · D-72074 Tübingen

H. Brennenstuhl S.A.S.  
4 rue de Bruxelles · F-67170 Bernolsheim

lectra-t ag  
Blegistrasse 13 · CH-6340 Baar  
www.brennenstuhl.com

**CZ**

# Návod k obsluze Stojan LED zářiče

## JARO 6000 T

**Pozor:** Přečtěte si před použitím zářiče pozorně tento návod k používání a pak jej řádně uschovejte!

### TECHNICKÁ DATA

Druh ochrany:	IP 65	Třída ochrany:	I
Jmenovité napětí:	220-240 V~ 50/60 Hz	Jmenovitý výkon:	2 x 30 W
Spojovací kabel:	H07RN-F 3G1,0	Výkonový faktor:	> 0,9
Proud max.:	2 x 0,17 A	Hmotnost:	6,05 kg
Rozměry:	1303 x 62 x 1645 mm	Rozměry ochranného krytu:	202,8 x 160,8 x 4 mm
Maximální plocha projekce:	2 x 0,594 m <sup>2</sup>		

Tyto LED zářiče jsou vhodné k osvětlení interiéru a exteriéru.

### OBSLUHA

Dávejte bezpodmínečně pozor na dostatečnou stabilitu stojanu a pevnou montáž zářiče.

Stojan pro dvojitý zářič 2 x 30 W: teleskopický od 88 cm do 138 cm

### MONTÁŽ LED ZÁŘIČE NA STOJAN

Uvolněte nastavovací šroub (C). Úplně vyklopte patky stojanu.

Pak opět utáhněte upevňovací šroub (C).

Na trubce se nachází dvě šipky (1). Tyto označují oblast, kde se musí nacházet držák na nohy (2), aby se zajistila dostatečná stabilita stojanu. Proto se musíte ujistit, že se držák na nohy (2) nachází mezi šípkami (1).

Upevněte LED zářič pomocí upevňovacího šroubu (A) do středního otvoru upevňovacího třmenu na stojanu.

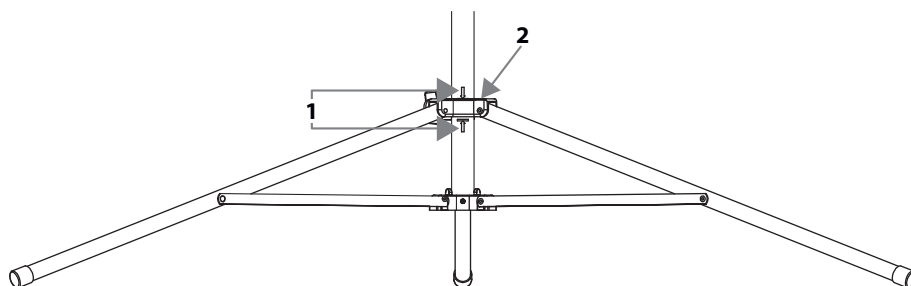

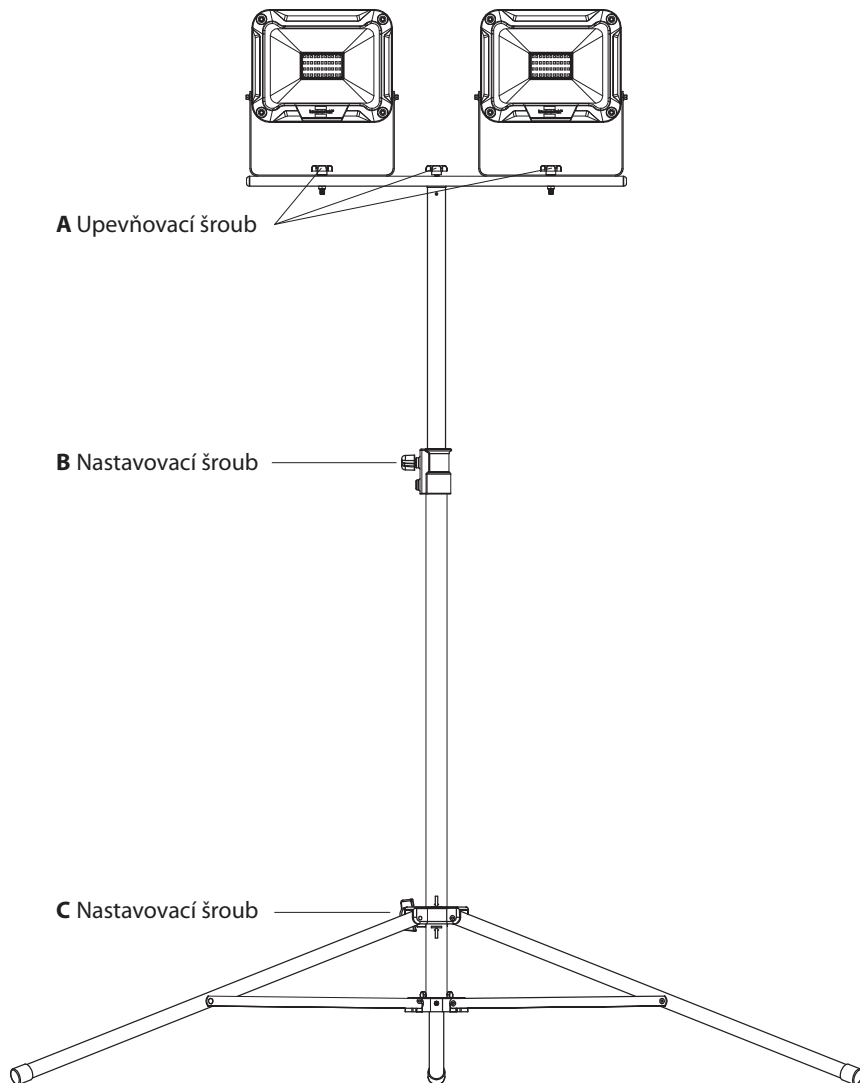

K změně výšky stativu uvolněte nastavovací šroube (B). Vytáhněte stáiv až na požadovanou výšku a opět utáhněte nastavovací šroub (B).

### BEZPEČNOSTNÍ POKYNY

1. Zkontrolujte před každým použitím zářič a síťovou šňůru na případná poškození. Nikdy nepoužívejte zářič, pokud vykazuje jakékoli poškození.

**Upozornění!** Poškozený zářič nebo poškozená síťová šňůra značí riziko ohrožení života úderem elektrického proudu!

2. Vnější flexibilní vedení této lampy nelze vyměnit; když je vedení poškozené, musí se lampa sešrotovat.
3. Záříč se musí uzemnit podle předpisů.
4. Záříč nelze používat bez namontovaných těsnících podložek podle předpisů!
5. LED záříče jsou extrémně světlé. Nehledte nikdy přímo do světla.
6. Zničený ochranný kryt se musí před dalším používáním záříče vyměnit za originální ochranný kryt firmy Brennenstuhl.

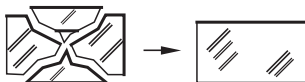

7. Ujistěte se, že je záříč v bezpečné a stabilní poloze. Dávejte pozor, aby nedošlo k přiskřípnutí nebo jinému poškození kabelu.
8. Udržujte děti v dostatečné vzdálenosti od záříče. Děti nedokážou odhadnout nebezpečí úderem elektrického proudu.

## ÚDRŽBA

Světelný zdroj této lampy nelze vyměnit; pokud dosáhl zdroj světla konce své životnosti, musí se vyměnit kompletní lampa.

## ČIŠTĚNÍ

Nepoužívejte žádná rozpouštědla, dráždivé nebo podobné čisticí prostředky. Používejte k čištění pouze suchý nebo lehce navlhlý hadřík.

## LIKVIDACE



**Ekologicky zlikvidujte elektrické přístroje!**

**Elektrické spotřebiče nepatří k domovnímu odpadu!**

Podle Evropské směrnice 2012/19/EU o elektrických a elektronických starých přístrojích se musí opotřebené elektrospotřebiče shromáždit zvlášť a odvést k ekologicky nezávadné recyklaci.

O možnostech likvidace vysloužilých přístrojů se můžete informovat u svého obecního nebo městského úřadu.

## PROHLÁŠENÍ O SHODĚ

Prohlášení o shodě je uloženo u výrobce.

## Adresy

Hugo Brennenstuhl GmbH & Co. KG  
Seestraße 1 – 3 · D-72074 Tübingen

H. Brennenstuhl S.A.S.  
4 rue de Bruxelles · F-67170 Bernolsheim

lectra-t ag  
Blegistrasse 13 · CH-6340 Baar

[www.brennenstuhl.com](http://www.brennenstuhl.com)

# **HU** Kezelési útmutató LED-sugárzó állvánnyal JARO 6000 T

**Figyelmeztetés:** Kérjük, hogy a sugárzó használatba vétele előtt olvassa el figyelmesen ezt a kezelési útmutatót, majd gondosan őrizze azt meg.

## **MŰSZAKI ADATOK**

Vedelem fajtája:	IP 65	Védettségi osztály:	I
Névleges feszültség:	220-240 V~ 50/60 Hz	Névleges teljesítmény:	2 x 30 W
Csatlakozó vezeték:	H07RN-F 3G1,0	Teljesítménytényező:	> 0,9
Áram max.:	2 x 0,17 A	Súly:	6,05 kg
Méretek:	1303 x 62 x 1645 mm	Védőfedél méretei:	202,8 x 160,8 x 4 mm
Maximális bevilágított felület:	2 x 0,594 m <sup>2</sup>		

Ezek a LED-fényszórók beltéri- és kültéri világításra alkalmasak.

## **KEZELÉS**

Ennél feltétlenül ügyeljen arra, hogy az állvány kellően szilárdan álljon, és a fényszórót szilárdan rögzítse.

Állvány kétkaros sugárzóhoz 2 x 30 W: 88 cm-ről 138 cm-re kihúzható

## **A LED-SUGÁRZÓ FELSZERELÉSE AZ ÁLLVÁNYRA**

Szorítócsavar (C) meglazítása Teljesen nyissa szét az állvány lábait.

Ezt követően húzza meg ismét a szorítócsavarokat (C).

A csövön két nyíl található (1). Ezek jelölik azt a tartományt, ahol a lábtartónak (2) lennie kell annak érdekében, hogy az állvány megfelelően stabil legyen. Győződjön meg ezért arról, hogy a lábtartó (2) a nyílak között (1) helyezkedik-e el.

Rögzítse a LED-fényszórót a rögzítőcsavarral (A) a rögzítőkengyel középső lyukában az állványra.

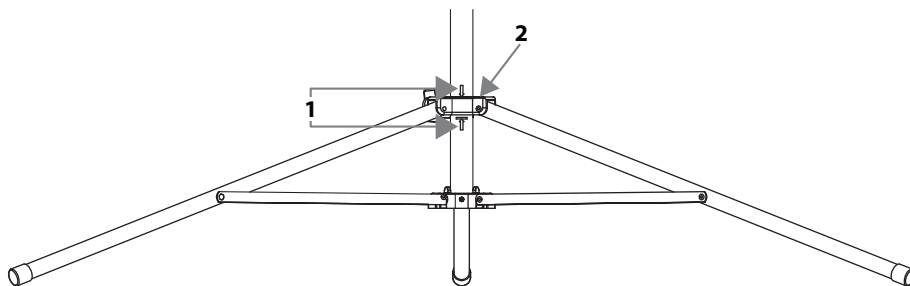

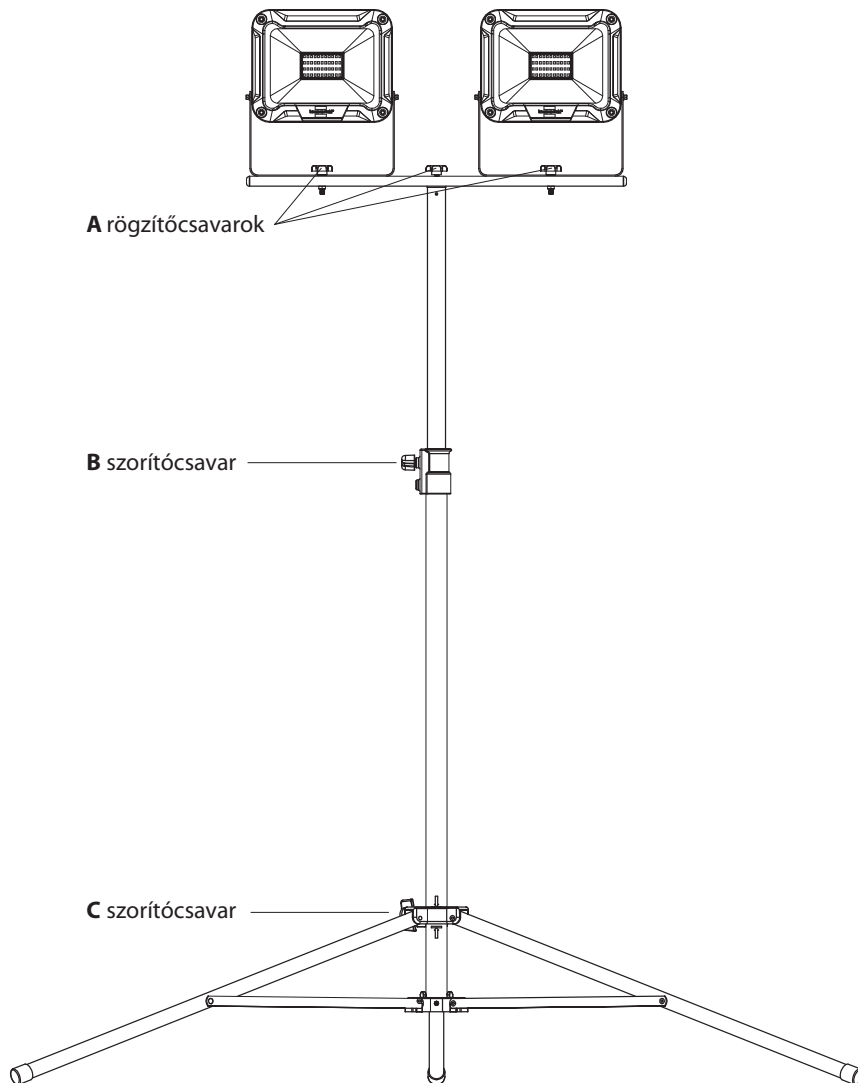

Az állványmagasság megváltoztatásához lazítsa meg a rögzítőcsavart (B). Állítsa az állványt a kívánt magasságra, utána húzza meg újra a rögzítőcsavart (B).

### BIZTONSÁGI UTASÍTÁSOK

1. Minden használat előtt ellenőrizze, hogy nem sérült-e a fényszóró vagy a hálózati kábel. Soha ne használja a fényszórót, ha valamilyen sérülést észlel rajta.

**Vigyázat!** Egy sérült fényszóró vagy hálózati kábel halálos áramütést okozhat!

2. Ennek a lámpának a külső rugalmas vezetéke nem cserélhető; Ha a vezeték megsérül, dobja ki a lámpát.
3. Végezze el a fényszóró szabályos földelését.
4. A fényszórót tilos használni a szabályosan felszerelt tömítőgyűrűk nélkül.
5. A LED-fényszórók rendkívül világosak. Tilos ezért közvetlenül a fényszóró fényébe belenézni.
6. A fényszóró törött burkolatát a további használat előtt cserélje eredeti Brennenstuhl védőburkolatra.



7. Győződjön meg arról, hogy a fényszóró biztonságos, szilárd alapon áll. Ügyeljen arra is, hogy a kábel ne csavarodjon meg, ill. egyéb módon se sérüljön meg.
8. Tartsa távol a gyermekeket a fényszórótól. A gyermekek nem képesek az elektromos árammal járó veszélyeket érzékelni.

### KARBANTARTÁS

Ennek a fényszórónak a fényforrása nem cserélhető; ha a fényforrás elérte élettartama végét, akkor az egész fényszórót kell cserélni.

### TISZTÍTÁS

Ne használjon oldószereket, maró határú tisztítószerket, vagy ehhez hasonlókat. A tisztításhoz csak egy száraz vagy enyhén nyirkos ruhát használjon.

### SELEJTEZÉS



**Az elektromos készülékeket környezetbarát módon kell ártalmatlanítani!**

**Elektromos készülékeket tilos a háztartási szeméttárolóba dobni!**

Az elhasznált elektromos és elektronikus készülékekről szóló 2012/19/EU Európai Irányelv szerint az elavult elektromos készülékeket külön kell begyűjteni, és fel kell ajánlani környezetbarát újrahasznosításra.

A kiszolgált készülékek ártalmatlanításának lehetőségeiről tájékozódjon a közösségi vagy városi közigazgatásnál.

### MEGFELELŐSÉGI NYILATKOZAT

A megfelelőségi nyilatkozat a gyártónál tekinthető meg.

### Címek

Hugo Brennenstuhl GmbH & Co. KG  
Seestraße 1 – 3 · D-72074 Tübingen

H. Brennenstuhl S.A.S.  
4 rue de Bruxelles · F-67170 Bernolsheim

lectra-t ag  
Blegistrasse 13 · CH-6340 Baar

[www.brennenstuhl.com](http://www.brennenstuhl.com)

(TR)

# Kullanım kılavuzu LED Projektör Ayaklığı

JARO 6000 T

**Dikkat:** Lütfen projektörü kullanmadan önce bu kullanım kılavuzunu dikkatlice okuyunuz ve ardından itinayla saklayınız!

## TEKNİK VERİLER

Koruma tipi:	IP 65	Koruma sınıfı:	I
Nominal gerilim:	220-240 V~ 50/60 Hz	Nominal güç:	2 x 30 W
Elektrik kablosu:	H07RN-F 3G1,0	Güç faktörü:	> 0,9
Akım maks.:	2 x 0,17 A	Ağırlık:	6,05 kg
Ölçüler:	1303 x 62 x 1645 mm	Koruyucu kapağın ölçüleri:	202,8 x 160,8 x 4 mm
Azami aydınlatma alanı:	2 x 0,594 m <sup>2</sup>		

Bu LED projektörler iç ve dış mekandaki aydınlatma amaçları için uygundur.

## KULLANIM

Bu sırada ayaklığın yeterince sağlam durmasına ve projektörün sağlam montajına mutlaka dikkat edin.

Çiftli projektör 2 x 30 W için ayaklık: 88 cm ile 138 cm arası uzatılabilir

## LED PROJEKTÖRÜN AYAKLIĞA MONTAJI

Sabitleme cıvatarını (C) gevşetin. Ayakları tamamen açın.  
Ardından sabitleme cıvatasını (C) tekrar sıkın.

Borunun üzerinde iki ok (1) bulunur. Bunlar, ayaklığın yeterli sağlamlığını garanti etmek için ayak tutacaklarının (2) bulunması gerektiği yeri işaretler. Bu nedenle ayak tutacağıнын (2) okların (1) arasındaki alanda bulunmasını sağlayın.

LED projektörü montaj vidası (A) yardımıyla ayaklığın sabitleme çubuğunun orta deliğinde sabitleyin.

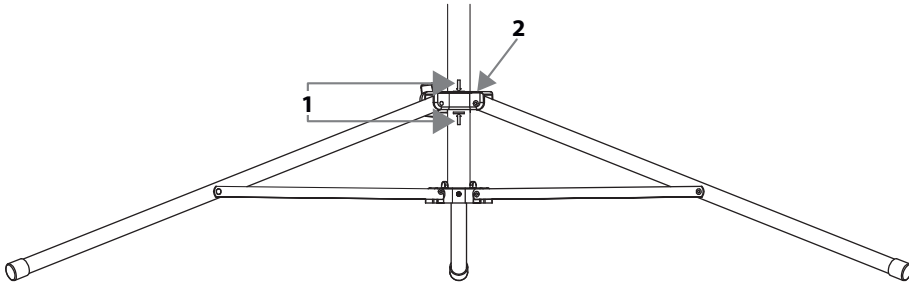



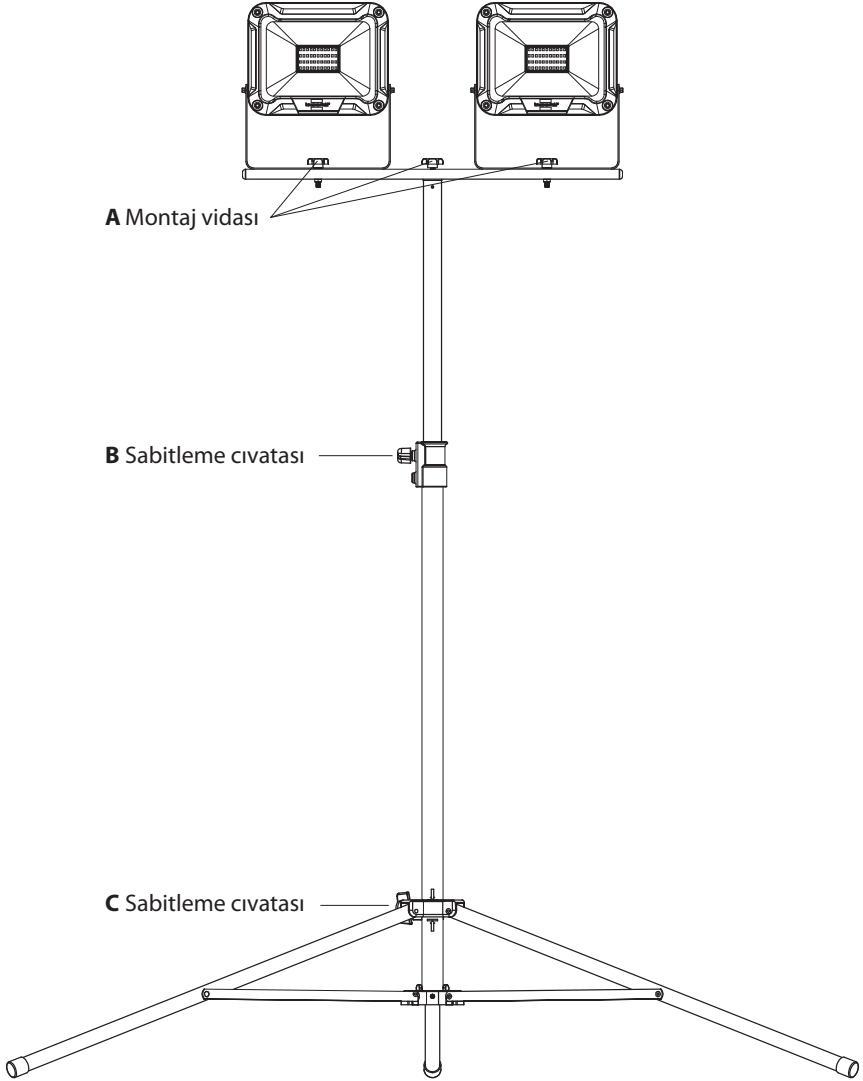

Ayaklık yüksekliğini deęiřtirmek için sabitleme cıvatasını (B) gevřetin. Ayaklıęı istenilen yükseklięe kadar ıkarın ve sabitleme cıvatasını (B) tekrar sıkın.

### GÜVENLİK UYARILARI

1. Her kullanımdan önce projektörü ve elektrik baęlantı hattını olası hasarlara dair kontrol edin. Herhangi bir hasar tespit ettięinizde projektörü asla kullanmayın.

**Dikkat!** Hasarlı bir projektör veya hasarlı elektrik baęlantı hattı nedeniyle elektrik arpmasıyla hayatı tehlike oluřturabilir!

2. Bu lambanın esnek kablosunun dışı değiştirilemez; kablo hasar gördüğünde lamba hurdaya çıkarılmalıdır.
3. Projektör kurallara uygun topraklanmalıdır.
4. Projektör, tüm salmastra halkaları kurallara uygun takılmadan kullanılamaz!
5. LED projektörler son derece aydınlıktır. Lütfen asla doğrudan ışığa bakmayınız.
6. Projektörü kullanmaya devam etmeden, hasarlı bir koruma kapağı orijinal Brennenstuhl koruma kapağı ile değiştirilmelidir.

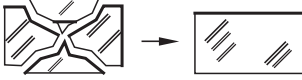

7. Projektörün emniyetli ve sağlam durduğundan emin olun. Kablonun ezilmemesine veya başka bir şekilde hasar görmemesine dikkat edin.
8. Çocukları projektörden uzak tutun. Çocuklar elektrik akımı nedeniyle oluşan tehlikeyi tahmin edemez.

### BAKIM

Bu projektörün ampülü değiştirilemez; ampul ömrünün sonuna ulaştığında projektörün tamamı değiştirilmelidir.

### TEMİZLİK

Çözücü maddeler, aşındırıcı temizleme maddeleri veya benzerlerini kullanmayın. Temizleme için sadece kuru veya hafif nemlendirilmiş bir bez kullanın.

### ATIK GİDERME



**Elektrikli cihazları çevre dostu olarak imha edin!**

**Elektrikli cihazları evsel atık ile birlikte atmayın!**

Atık Elektrikli ve Elektronik Cihazlar hakkındaki 2012/19/AB sayılı Avrupa Yönetmeliği uyarınca kullanılan elektrikli cihazlar toplanmalı ve çevreye uygun geri dönüşüme tabi tutulmalıdır.

Kullanılmış olan cihazın imhasıyla ilgili olası çözümler için belediye ya da şehir yönetimine başvurabilirsiniz.

### UYGUNLUK BEYANI

Uygunluk beyanı üreticide bulunmaktadır.

### Adresler

Hugo Brennenstuhl GmbH & Co. KG  
Seestraße 1 – 3 · D-72074 Tübingen

H. Brennenstuhl S.A.S.  
4 rue de Bruxelles · F-67170 Bernolsheim

lectra-t ag  
Blegistrasse 13 · CH-6340 Baar

www.brennenstuhl.com

FI

# Käyttöohje

## Jalustallinen LED-kohdevalo

### JARO 6000 T

**Huomio:** Lue ennen kohdevalon käyttöä tämä käyttöohje huolellisesti lävitse ja säilytä se turvallisessa paikassa myöhempää tarvetta varten!

#### TEKNISET TIEDOT

Kotelointiluokka:	IP 65	Suojausluokka:	I
Nimellisjännite:	220-240 V~ 50/60 Hz	Nimellisteho:	2 x 30 W
Liitäntäjohto:	H07RN-F 3G1,0	Tehokerroin:	> 0,9
Suurin virta:	2 x 0,17 A	Paino:	6,05 kg
Mitat:	1303 x 62 x 1645 mm	Suojuksen koko:	202,8 x 160,8 x 4 mm
Suurin heijastava alue:	2 x 0,594 m <sup>2</sup>		

Nämä LED-kohdevalot on tarkoitettu sisä- ja ulkovalaisukäyttöön.

#### KÄYTTÖ

Varmista ehdottomasti jalustan riittävä vakaus ja lampun pitävä asennus.

Jalusta tuplakohdevalolle 2 x 30 W: voidaan pidentää 88 cm:stä 138 cm:iin

#### LED-VALOJEN ASENNUS JALUSTAAN

Kierrä säätöruuvi (C) auki. Taita jalat kokonaan ulos.

Tämän jälkeen kiristä jälleen säätöruuvi (C).

Putkeen on merkitty kaksi nuolta (1). Nämä ilmoittavat alueen, jolla jalkapidikkeen (2) on oltava jalustan riittävän vakauden takaamiseksi. Varmista siksi, että jalkapidike (2) on nuolten (1) välisellä alueella.

Kiinnitä LED-valo kiinnitysruuvien (A) avulla jalustassa olevan kiinnityssangan keskimmaiseen reikään.

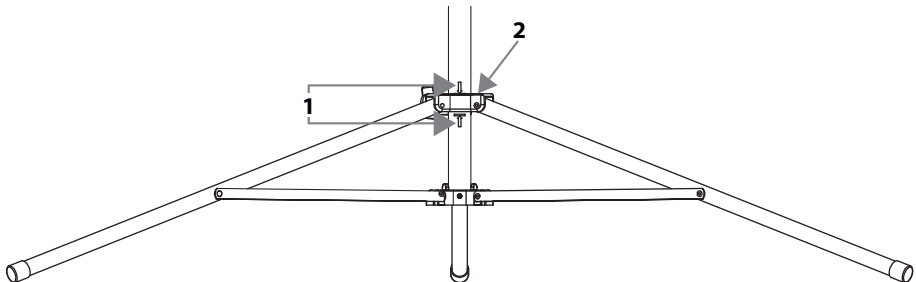

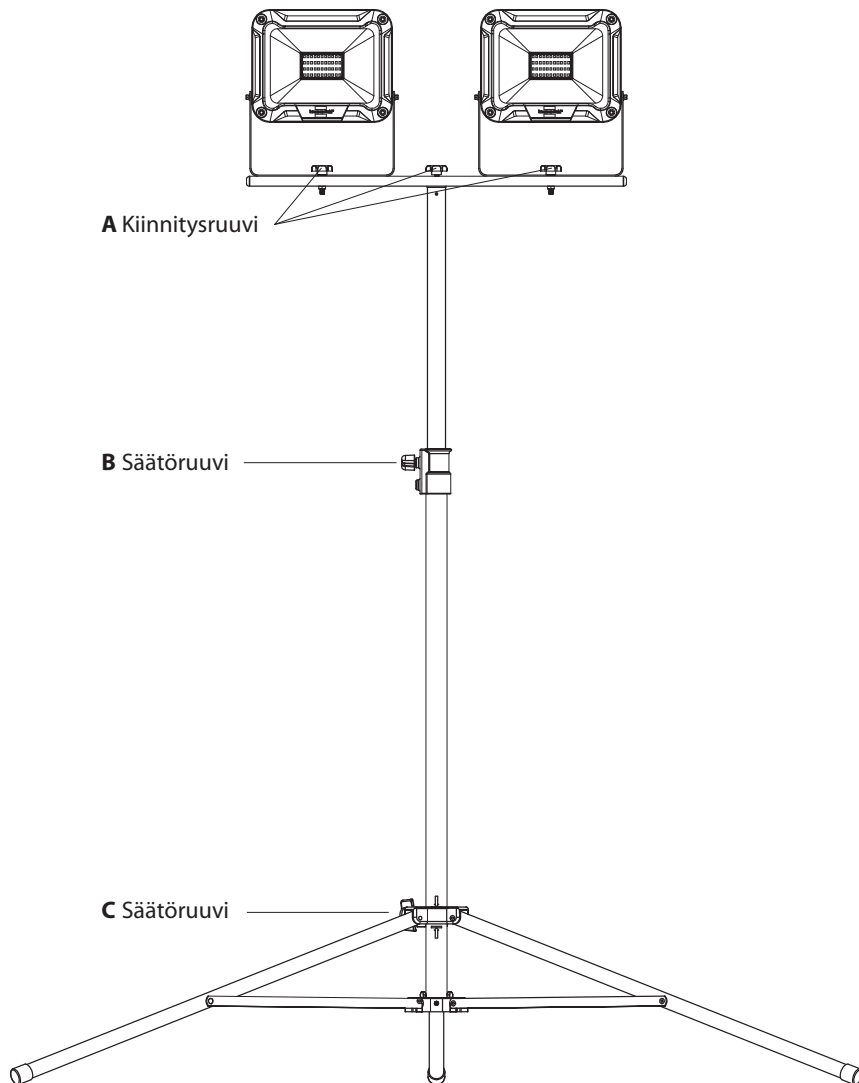

Muuta jalustan korkeutta löysäämällä säätöruuvia (B). Säädä jalusta haluamallasi korkeudelle ja kiristä jälleen säätöruuvi (B).

### TURVALLISUUSOHJEET

1. Tarkista ennen kohdevalon jokaista käyttökertaa, ettei verkkoliitännäjohtodossa ole minkäänlaisia vaurioita. Älä koskaan käytä kohdevaloa, jos havaitset vaurioita.  
**Huom!** Vaurioitunut kohdevalo tai verkkoliitännäjohto synnyttää sähköiskusta johtuvan hengenvaaran!

2. Tämän lampun ulkoista joustavaa johtoa ei voi vaihtaa; jos johto on vaurioitunut, koko lamppu on hävitettävä asianmukaisessa kierrätyspisteessä.
3. Kohdevalo on maadoitettava asianmukaisesti.
4. Kohdevaloa ei saa käyttää ilman kaikkia asianmukaisesti kiinnitettyjä tiivistysrenkaita!
5. LED-kohdevalo on äärimmäisen kirkas. Älä koskaan katso suoraan valoon.
6. Vaurioitunut suojus on vaihdettava uuteen, alkuperäiseen Brennenstuhl-suojukseen ennen kohdevalon käytön jatkamista.

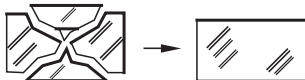

7. Varmista, että kohdevalo on turvallisella ja vakaalla alustalla. Varmista, ettei johto pääse puristumaan tai muulla tavalla vaurioitumaan.
8. Pidä lapset poissa kohdevalon luota. Lapset eivät osaa arvioida sähkövirran aikaan samaa vaaraa.

## HUOLTO

Tämän valon valonlähdettä ei voida vaihtaa; kun valonlähde on käyttöikänsä lopussa, koko valaisin on vaihdettava.

## PUHDISTUS

Älä puhdista laitetta liuotaineilla, syövyttävillä puhdistusaineilla tai vastaavilla. Käytä puhdistamiseen vain kuivaa tai hieman kostutettua liinaa.

## HÄVITTÄMINEN



**Hävitä sähkölaitteet ympäristöystävällisesti!**

**Sähkölaitteita ei saa hävittää kotitalousjätteen mukana!**

Vanhoja sähkö- ja elektroniikkalaitteita koskevan eurooppalaisen direktiivin 2012/19/EU mukaan käytetyt sähkölaitteet on kerättävä erikseen ja toimitettava kierrätyspisteeseen ympäristöä kunnioittaen.

Tietoja vanhan laitteen hävittämismahdollisuuksista saat kunnan- tai kaupunginviranomaisilta.

## VAATIMUSTENMUKAISUUSVAKUUTUS

Valmistaja on antanut vaatimustenmukaisuusvakuutuksen.

### Osoitteet

Hugo Brennenstuhl GmbH & Co. KG  
Seestraße 1 – 3 · D-72074 Tübingen

H. Brennenstuhl S.A.S.  
4 rue de Bruxelles · F-67170 Bernolsheim

lectra-t ag  
Blegistrasse 13 · CH-6340 Baar

[www.brennenstuhl.com](http://www.brennenstuhl.com)

**GR**

# Οδηγίες Χρήσης Προβολέα σε τρίποδο LED

## JARO 6000 T

**Προσοχή:** Παρακαλούμε διαβάστε με προσοχή πριν από τη χρήση του προβολέα τις παρούσες οδηγίες χρήσης και στη συνέχεια φυλάξτε τις!

### ΤΕΧΝΙΚΕΣ ΠΡΟΔΙΑΓΡΑΦΕΣ

Προστασία:	IP 65	Κατηγορία προστασίας:	I
Ονομαστική τάση:	220-240 V~ 50/60 Hz	Ονομαστική ισχύς:	2 x 30 W
Καλώδιο σύνδεσης:	H07RN-F 3G1,0	Συντελεστής ισχύος:	> 0,9
Μέγ. ηλεκτρικό ρεύμα:	2 x 0,17 A	Βάρος:	6,05 kg
Διαστάσεις:	1303 x 62 x 1645 mm	Διαστάσεις προστατευτικού καλύμματος:	202,8 x 160,8 x 4 mm
Μέγιστη επιφάνεια φωτισμού:	2 x 0,594 m <sup>2</sup>		

Αυτοί οι προβολείς LED είναι κατάλληλοι για φωτισμό σε εσωτερικούς κι εξωτερικούς χώρους.

### ΧΕΙΡΙΣΜΟΣ

Δώστε απαραίτητως προσοχή στην επαρκή σταθερότητα του τρίποδου και την σταθερή τοποθέτηση του προβολέα.

Τρίποδο για διπλό προβολέα 2 x 30 W: με επέκταση από 88 cm έως 138 cm

### ΣΥΝΑΡΜΟΛΟΓΗΣΗ ΤΟΥ ΠΡΟΒΟΛΕΑ LED ΣΤΟ ΤΡΙΠΟΔΟ

Χαλαρώστε τη βίδα ασφάλισης (C). Ανοίξτε πλήρως τα πόδια του τρίποδου. Στη συνέχεια σφίξτε και πάλι τη βίδα ασφάλισης (C).

Στον σωλήνα βρίσκονται δύο βέλη (1). Αυτά δείχνουν την περιοχή όπου θα πρέπει να βρίσκεται το στήριγμα του ποδιού (2) για να εξασφαλίσετε την επαρκή σταθερότητα του τρίποδου. Σιγουρευτείτε συνεπώς πως το στήριγμα του ποδιού (2) βρίσκεται στην περιοχή μεταξύ των βελών (1).

Στερεώστε τον προβολέα LED με τη βοήθεια της βίδας στερέωσης (A) στη μεσαία οπή του πέλματος στήριξης στο τρίποδο.

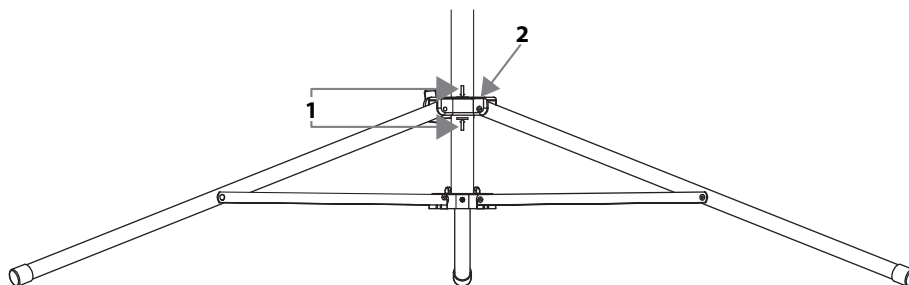

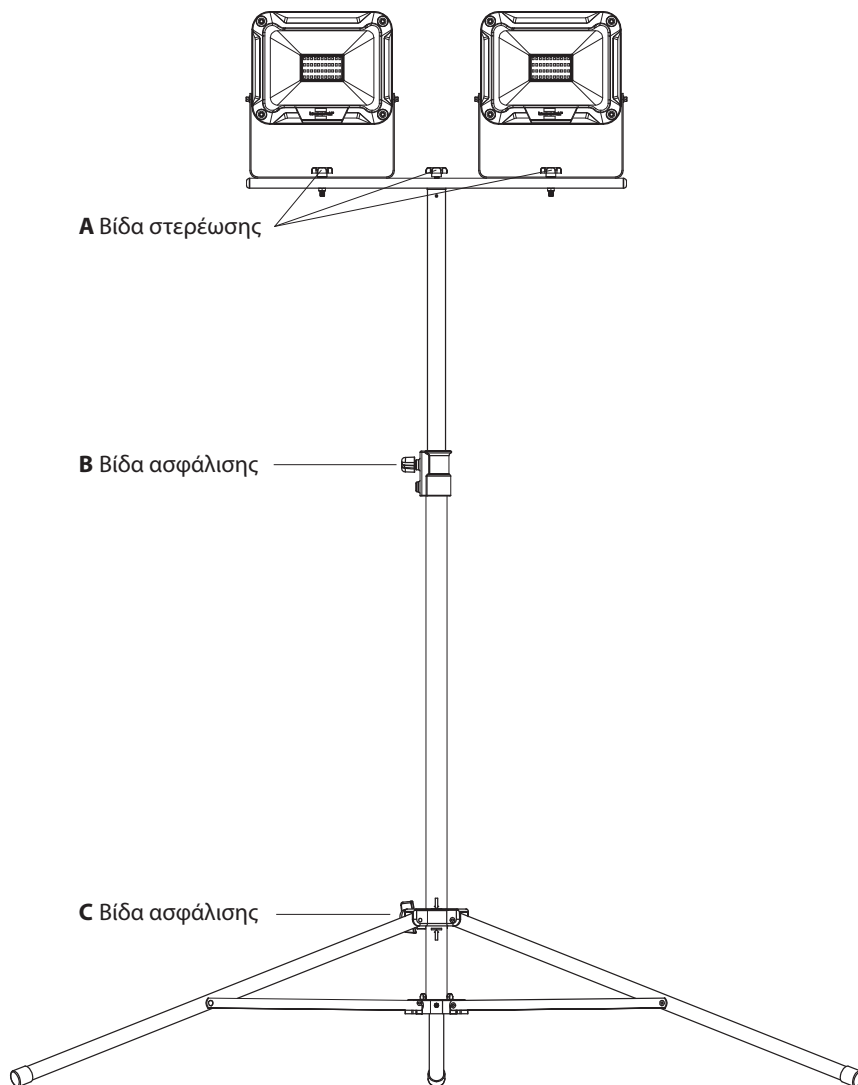

Για να αλλάξετε το ύψος του τρίποδου, χαλαρώστε τη βίδα σύσφιξης (B). Τραβήξτε το τρίποδο έως το επιθυμητό ύψος και σφίξτε και πάλι τη βίδα σύσφιξης (B).

### ΥΠΟΔΕΙΞΕΙΣ ΑΣΦΑΛΕΙΑΣ

1. Ελέγξτε πριν από κάθε χρήση τον προβολέα και το ηλεκτρικό καλώδιο για τυχόν φθορές. Μην χρησιμοποιείτε ποτέ τον προβολέα εάν διαπιστώσετε ότι έχει οποιαδήποτε φθορά. **Προσοχή!** Φθαρμένοι προβολείς ή χαλασμένα ηλεκτρικά καλώδια εγκυμονούν κίνδυνο ζωής λόγω ηλεκτροπληξίας!

2. Το εξωτερικό εύκαμπτο καλώδιο αυτής της λάμπας δεν μπορεί να αντικατασταθεί. Σε περίπτωση βλάβης του καλωδίου, η λάμπα πρέπει να αποσυρθεί.
3. Ο προβολέας πρέπει να γειώνεται σωστά.
4. Ο προβολέας δεν επιτρέπεται να χρησιμοποιηθεί χωρίς να έχουν τοποθετηθεί σωστά όλοι οι δακτύλιοι στεγανότητας!
5. Οι προβολείς LED είναι εξαιρετικά φωτεινοί. Μην κοιτάτε ποτέ απευθείας στο φως.
6. Εάν το προστατευτικό κάλυμμα έχει υποστεί ζημιά, θα πρέπει πριν την περαιτέρω χρήση του προβολέα να το αντικαταστήσετε με ένα αυθεντικό προστατευτικό κάλυμμα της Brennenstuhl.

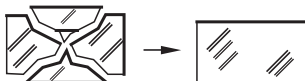

7. Βεβαιωθείτε ότι ο προβολέας είναι σταθερά τοποθετημένος και ασφαλισμένος. Βεβαιωθείτε ότι το καλώδιο δεν έχει συμπιεστεί ή υποστεί άλλου είδους φθορά.
8. Κρατάτε τα παιδιά μακριά από τον προβολέα. Τα παιδιά δεν είναι σε θέση να εκτιμήσουν τον κίνδυνο του ηλεκτρικού ρεύματος.

## ΣΥΝΤΗΡΗΣΗ

Ο λαμπτήρας του προβολέα αυτού δεν αντικαθίσταται. Όταν ο λαμπτήρας ολοκληρώσει τη διάρκεια ζωής του, θα πρέπει να αντικαταστήσετε ολόκληρο τον προβολέα.

## ΚΑΘΑΡΙΣΜΟΣ

Μη χρησιμοποιείτε διαλυτικά, καυστικά καθαριστικά ή παρόμοια προϊόντα. Για τον καθαρισμό χρησιμοποιήστε ένα στεγνό ή ελαφρώς νωπό πανί.

## ΑΠΟΡΡΙΨΗ



**Να απορρίπτετε τις ηλεκτρικές συσκευές πάντα με περιβαλλοντικά υπεύθυνο τρόπο. Οι ηλεκτρονικές συσκευές δεν αποτελούν οικιακά απορρίμματα!**

Σύμφωνα με την Ευρωπαϊκή Οδηγία 2002/96/Ε.Κ. περί ηλεκτρικών και ηλεκτρονικών παλαιών συσκευών, οι μεταχειρισμένες ηλεκτρικές συσκευές θα πρέπει να συλλέγονται ξεχωριστά και να οδηγούνται σε φιλική προς το περιβάλλον ανακύκλωση.

Μπορείτε να ενημερωθείτε από το δήμο ή την κοινότητά σας όσον αφορά τις δυνατότητες απόρριψης των άχρηστων συσκευών.

## ΔΗΛΩΣΗ ΣΥΜΜΟΡΦΩΣΗΣ

Η δήλωση συμμόρφωσης είναι καταχωρημένη στα αρχεία του κατασκευαστή.

## Διευθύνσεις

Hugo Brennenstuhl GmbH & Co. KG  
Seestraße 1 – 3 · D-72074 Tübingen

H. Brennenstuhl S.A.S.  
4 rue de Bruxelles · F-67170 Bernolsheim

lectra-t ag  
Blegistrasse 13 · CH-6340 Baar

[www.brennenstuhl.com](http://www.brennenstuhl.com)



# **RU** Руководство по эксплуатации Светодиодный излучатель на штативе JARO 6000 T

**Внимание:** Перед использованием излучателя нужно внимательно ознакомиться с настоящим руководством по эксплуатации, а впоследствии хранить его в надежном месте!

## **ТЕХНИЧЕСКИЕ ХАРАКТЕРИСТИКИ**

Степень защиты:	IP 65	Класс защиты:	I
Номинальное напряжение:	220-240 В пер. тока, 50/60 Гц	Номинальная мощность:	2 x 30 W
Соединительный кабель:	H07RN-F 3G1,0	Коэффициент мощности:	> 0,9
Макс. сила тока:	2 x 0,17 A	Вес:	6,05 kg
Размеры:	1303 x 62 x 1645 mm	Размеры защитное покрытие:	202,8 x 160,8 x 4 mm
Максимальная проецируемая площадь:	2 x 0,594 m <sup>2</sup>		

Эти излучатели на светодиодах предназначены для целей освещения во внутренних помещениях и на прилегающей территории.

## **ПОРЯДОК ЭКСПЛУАТАЦИИ**

При этом нужно обязательно проследить, чтобы штатив был достаточно устойчивым, и обеспечить прочный монтаж светильника.

Штатив для спаренного излучателя, 2 x 30 Вт: выдвигаемый по высоте от 88 см до 138 см

## **МОНТАЖ СВЕТОДИОДНОГО СВЕТИЛЬНИКА НА ШТАТИВЕ**

Ослабить установочный винт (С). Полностью откинуть опорные стойки. После этого снова затянуть установочный винт (С).

На трубку нанесены две стрелки (1). Они маркируют участок, где должен находиться крепеж ножек (2), чтобы обеспечить достаточную устойчивость штатива. Поэтому необходимо обеспечить, чтобы крепеж ножек (2) приходился на участок между стрелками (1).

С помощью крепежного винта (А) закрепить светодиодный светильник на штативе, закрутив винт через отверстие по центру крепежной скобы.

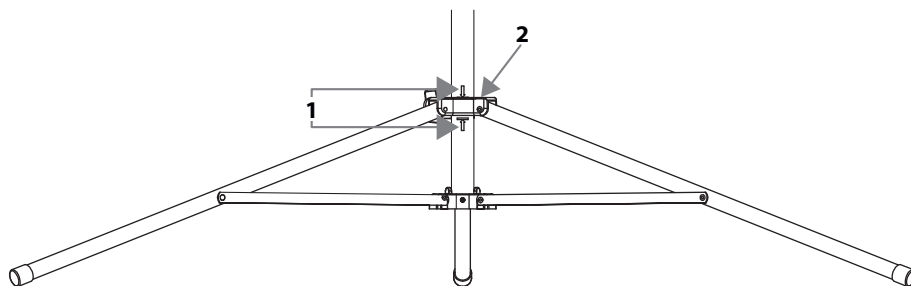

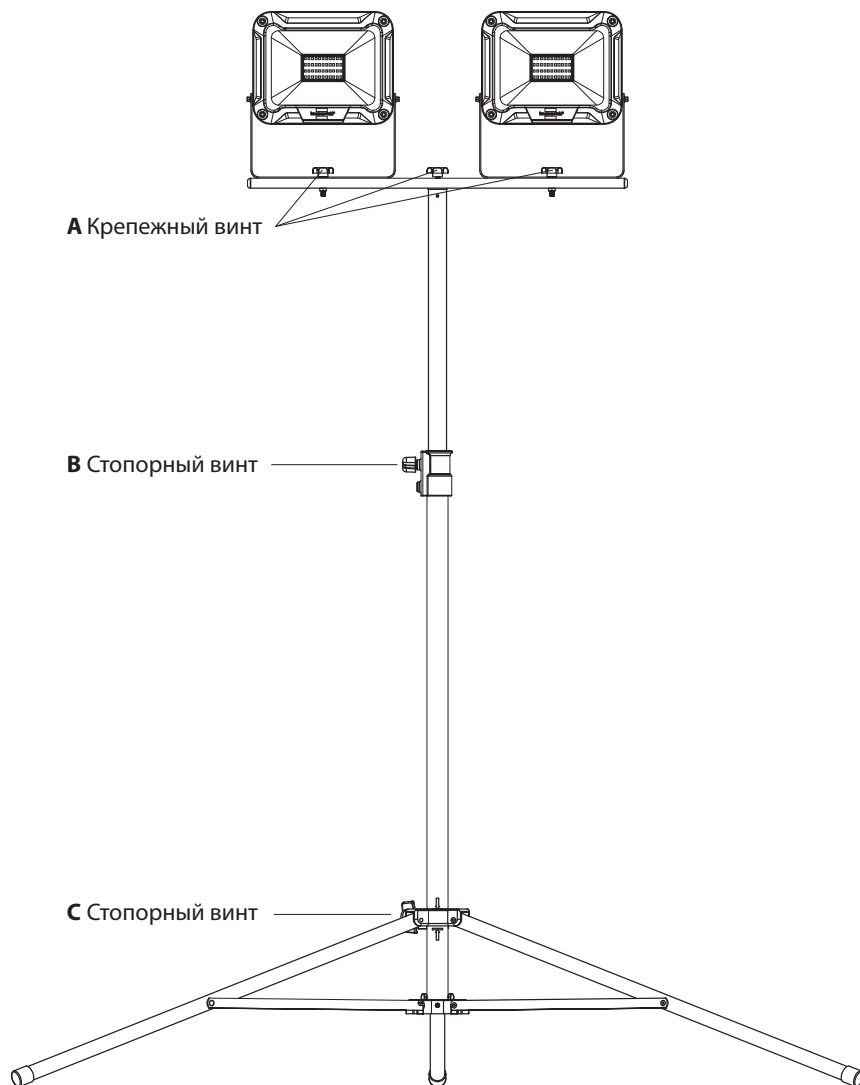

Чтобы изменить высоту штатива, ослабьте стопорный винт (В). Вытяните штатив на необходимую высоту и снова затяните стопорный винт (В).

#### УКАЗАНИЯ МЕР ПО ТЕХНИКЕ БЕЗОПАСНОСТИ

1. Перед каждым использованием излучатель и кабель силового питания от сети нужно проверять на возможные повреждения. При обнаружении любых повреждений ни в коем случае нельзя пользоваться излучателем.

**Осторожно!** Поврежденный излучатель или поврежденный кабель силового питания от сети означают опасность для жизни в результате поражения электротоком!

2. Внешний гибкий кабель этого светильника замене не подлежит; в случае повреждения кабеля светильник следует отправить на утилизацию.
3. Излучатель должен быть заземлен с соблюдением технических требований.
4. Запрещается пользоваться излучателем без установленных надлежащим образом всех уплотнительных колец!
5. Излучатели на светодиодах светят очень ярко. Поэтому ни в коем случае не следует смотреть непосредственно на свет.
6. Разрушенный защитный кожух перед дальнейшим использованием излучателя необходимо заменить оригинальным защитным кожухом фирмы Brennenstuhl.

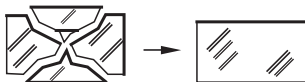

7. Следует обеспечить надежное и устойчивое выставление светильника. Следите за тем, чтобы кабель не был защемлен или поврежден иным образом.
8. Не подпускать детей к излучателю! Дети не могут оценить опасность поражения электротоком.

## ТЕХНИЧЕСКОЕ ОБСЛУЖИВАНИЕ

Источник света в этом светильнике не подлежит замене; если источник света исчерпал свой рабочий ресурс, замене подлежит весь светильник.

## ОЧИСТКА

Нельзя использовать растворители, разъедающие чистящие вещества и т. п. Для очистки следует использовать только сухую или слегка увлажненную ткань.

## УТИЛИЗАЦИЯ



**Электроприборы подлежат экологически-чистой утилизации!**

**Запрещается выбрасывать электроприборы вместе с бытовыми отходами!**

В соответствии с Директивой ЕС № 2012/19/EU по отработанным электроприборам и электронной аппаратуре отработанные электроприборы должны собираться в отдельные контейнеры и отправляться на утилизацию с соблюдением норм защиты окружающей среды.

О возможностях утилизации прибора, отработавшего свой ресурс, можно узнать в местном сельском или городском самоуправлении.

## ДЕКЛАРАЦИЯ СООТВЕТСТВИЯ

Декларация соответствия хранится у Изготовителя.

## Адреса

Hugo Brennenstuhl GmbH & Co. KG

Seestraße 1 – 3 · D-72074 Tübingen

H. Brennenstuhl S.A.S.

4 rue de Bruxelles · F-67170 Bernolsheim

lectra-t ag

Blegistrasse 13 · CH-6340 Baar

[www.brennenstuhl.com](http://www.brennenstuhl.com)

PT

# Manual de instruções

## Suporte para projetor LED

### JARO 6000 T

**Atenção:** antes de utilizar o projetor, leia atentamente este manual de instruções e mantenha-o em lugar seguro!

#### DADOS TÉCNICOS

Tipo de proteção:	IP 65	Classe de proteção:	I
Tensão nominal:	220-240 V~ 50/60 Hz	Potência nominal:	2 x 30 W
Instalação:	H07RN-F 3G1,0	Fator de potência:	> 0,9
Corrente máxima:	2 x 0,17 A	Peso:	6,05 kg
Dimensões:	1303 x 62 x 1645 mm	Dimensões da tampa de proteção:	202,8 x 160,8 x 4 mm
Área rea máxima projectada:	2 x 0,594 m <sup>2</sup>		

Estes projetores LED são adequados para iluminação interna e externa.

#### UTILIZAÇÃO

Prestar especial atenção à estabilidade suficiente do tripé e à montagem segura do projetor.

Tripé para projetor duplo 2 x 30 W: com uma extensão de 88 cm a 138 cm

#### MONTAR O PROJETO LED NO TRIPÉ

Desapertar o parafuso de retenção (C). Desdobrar completamente os suportes.  
Em seguida, apertar o parafuso de retenção (C).

No tubo existem duas setas (1). Estas marcam a área onde o suporte do pé (2) deve estar localizado para assegurar a estabilidade suficiente do tripé. Verificar por isso se o suporte do pé (2) está na área entre as setas (1).

Fixar o projetor LED no tripé com o parafuso de fixação (A) que se encontra no orifício central da estrutura de montagem.

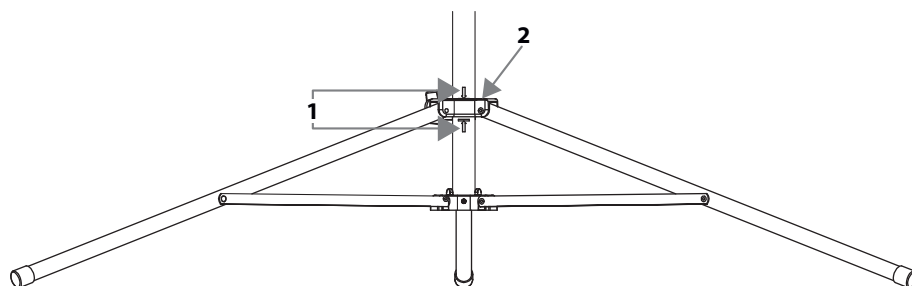

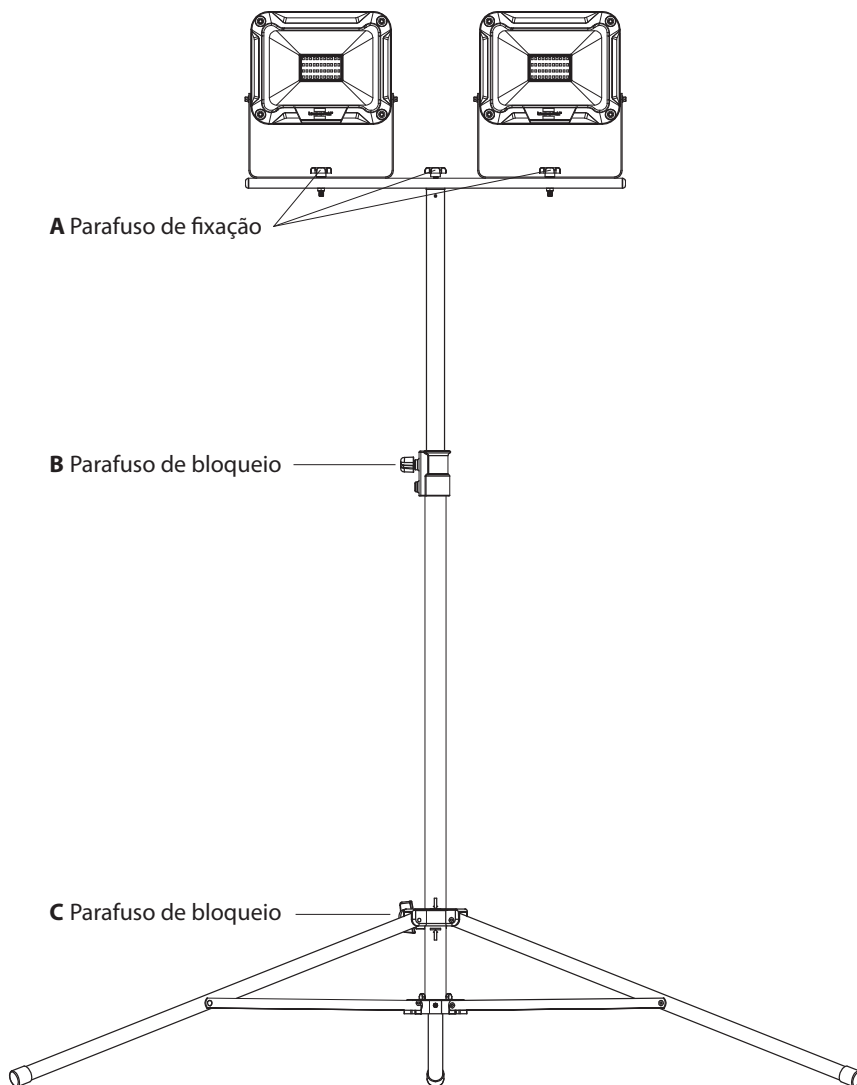

Para alterar a altura do tripé, desaperte o parafuso de bloqueio (B). Puxe o tripé para a altura desejada e aperte novamente o parafuso de bloqueio (B).

### AVISOS DE SEGURANÇA

1. Antes de cada utilização, examinar o projetor e a instalação relativamente a danos. Nunca utilize o projetor se verificar algum dano.

**Cuidado!** Um projetor danificado ou uma instalação danificada representa um risco de vida por choque elétrico!

2. O fio flexível externo desta lâmpada não pode ser substituído. Se o fio estiver danificado, a lâmpada deverá ser eliminada.
3. O projetor tem de ser devidamente aterrado.
4. O projetor não pode ser utilizado sem as anilhas de vedação corretamente instaladas!
5. Os projetores LED são extremamente brilhantes. Nunca se deve olhar diretamente para o foco de luz.
6. O projetor não deve ser utilizado com a capa protetora danificada. Neste caso, a capa protetora deve ser imediatamente substituída por uma capa protetora original da Brennenstuhl.

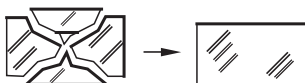

7. Certifique-se de que o projetor está numa posição segura e estável. Certifique-se de que o cabo não está torcido ou danificado.
8. Mantenha o projetor fora do alcance das crianças. As crianças não podem avaliar o perigo da corrente elétrica.

## MANUTENÇÃO

A fonte de luz deste projetor não é substituível; quando a fonte de luz atingir o fim da vida útil, substituir totalmente o aparelho de iluminação.

## LIMPEZA

Não utilizar solventes, agentes de limpeza corrosivos ou produtos semelhantes. Limpar apenas com um pano seco ou ligeiramente húmido.

## ELIMINAÇÃO DE RESÍDUOS



**Eliminar aparelhos elétricos de forma ecológica!**

**Os aparelhos elétricos não fazem parte do lixo doméstico!**

De acordo com a Diretiva Europeia 2012/19/UE relativa a equipamentos elétricos e eletrónicos, os aparelhos elétricos usados devem ser recolhidos separadamente e reciclados de forma ecológica e benéfica ao meio-ambiente.

Informe-se junto às autoridades da sua localidade sobre as possibilidades de eliminar resíduos de aparelhos usados.

## DECLARAÇÃO DE CONFORMIDADE

Solicitar a declaração de conformidade junto ao fabricante.

## Endereços

Hugo Brennenstuhl GmbH & Co. KG  
Seestraße 1 – 3 · D-72074 Tübingen

H. Brennenstuhl S.A.S.  
4 rue de Bruxelles · F-67170 Bernolsheim

lectra-t ag  
Blegistrasse 13 · CH-6340 Baar

[www.brennenstuhl.com](http://www.brennenstuhl.com)



# Kasutusjuhend Statiivil LED-valgusti

## JARO 6000 T

**Hoiatus!** Enne valgusti kasutamist lugege tähelepanelikult läbi käesolev kasutusjuhend ja hoidke see hilisemaks kasutamiseks alles!

### TEHNILISED ANDMED

Kaitseklass:	IP 65	Ohutuskategooria:	I
Nimipinge:	220-240 V~ 50/60 Hz	Nimivõimsus:	2 x 30 W
Ühendusjuhe:	H07RN-F 3G1,0	Võimsustegur:	> 0,9
Max voolupinge:	2 x 0,17 A	Kaal:	6,05 kg
Mootmed:	1303 x 62 x 1645 mm	Kaitsekatte mootmed:	202,8 x 160,8 x 4 mm
Maksimaalne valgustatav pindala:	2 x 0,594 m <sup>2</sup>		

See LED-valgusti sobib kasutamiseks nii sise- kui välistingimustes.

### KASUTAMINE

Jälgige seejuures tingimata, et statiiv oleks piisavalt seisukindel ja valgusti tugevasti külge monteeritud.

Statiiv dopeltvalgusti jaoks 2 x 30 W: pikendatav 88 cm kuni 138 cm

### LED-VALGUSTI PAIGALDAMINE STATIIVILE

Keerake lahti fikseerimiskruvi (C). Klappige jalad täielikult lahti.

Seejärel keerake fikseerimiskruvi (C) taas kinni.

Torul on kaks noolt (1). Need tähistavad piirkonda, kus peab paiknema jalahoidik (2), tagamaks statiivi piisavat stabiilsust. Kontrollige, kas jalahoidik (2) asub noolte (1) vahelisel alal.

Kinnitage LED-valgusti statiivile kinnituskrugi (A) abil kinnitusaasa keskmise ava külge.

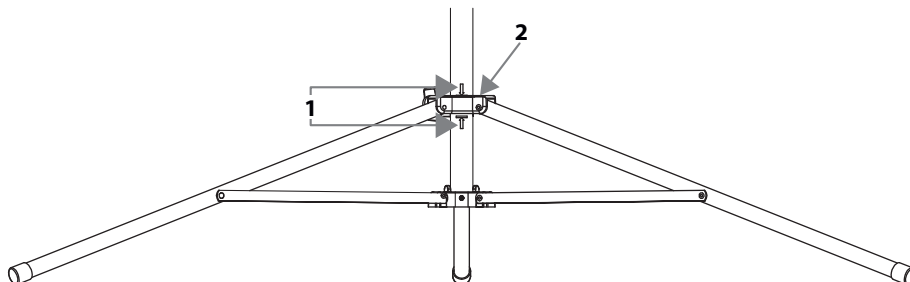

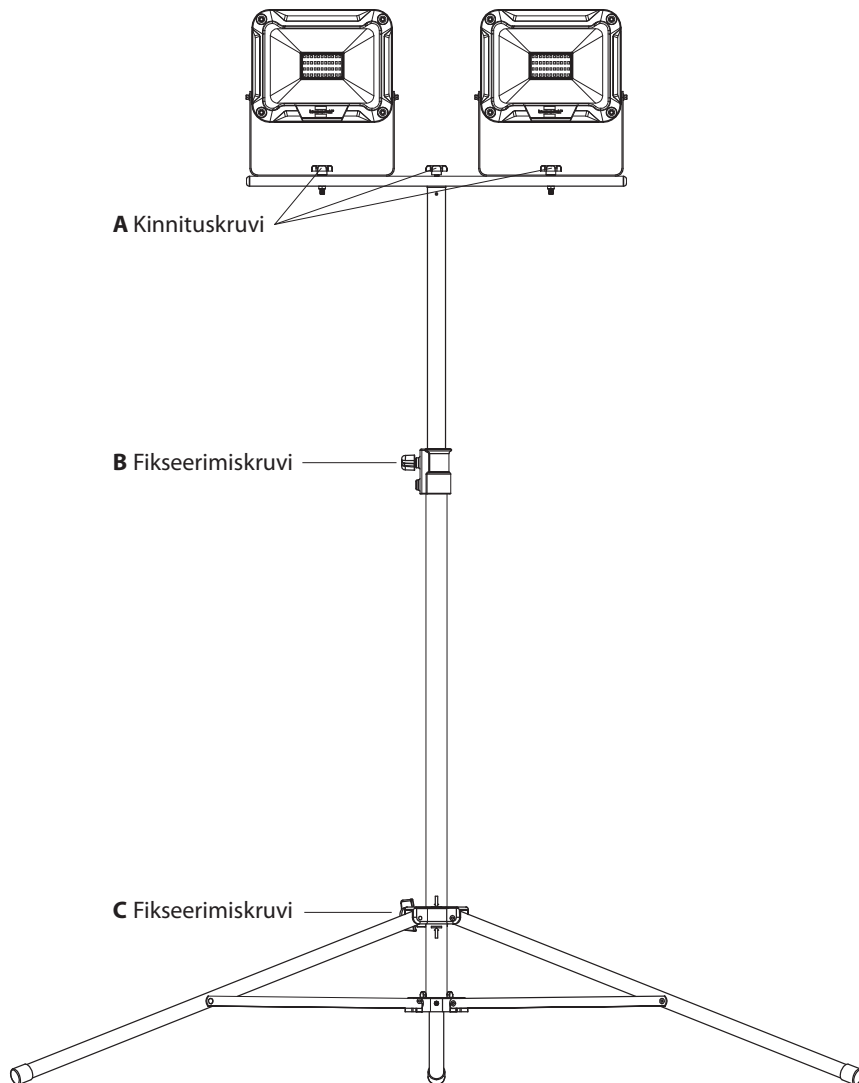

Statiivi kõrguse muutmiseks keerake lahti fikseerimiskrugi (B). Tõmmake statiiv soovitud kõrguseni lahti ja keerake fikseerimiskrugi (B) taas kinni.

### OHUTUSNÕUDED

1. Kontrollige valgustit ja toitejuhet enne iga kasutuskorda võimalike kahjustuste suhtes. Ärge kasutage valgustit, kui tuvastate mis tahes kahjustusi.

**Ettevaatust!** Kahjustatud valgusti või kahjustatud toitejuhe tekitavad eluohtliku elektrilöögi ohtu!



2. Valgusti välimist elastset juhett ei saa vahetada; kui juhe on kahjustatud, tuleb valgusti utiliseerida.
3. Valgusti peab olema nõuetekohaselt maandatud.
4. Valgustit ei tohi kasutada ilma nõuetekohaselt paigaldatud rõngastihenditeta!
5. LED-valgustid on väga ereda valgusega. Ärge vaadake otse valgusse.
6. Purunenud kaitsekate tuleb enne valgusti kasutamist asendada uue Brennerstuhli originaal-kaitsekatega.

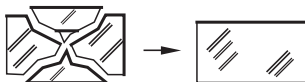

7. Kontrollige, et valgusti seisaks kindlalt ja stabiilselt. Jälgige, et kaabel ei oleks muljutud ega muul viisil vigastatud.
8. Hoidke lapsed valgustist eemal. Lapsed ei suuda õigesti hinnata elektrivoolust lähtuvat ohtu.

### HOOLDAMINE

Valgusti valgusallikas pole vahetatav; kui valgusallika tööiga on läbi, tuleb kogu valgusti välja vahetada.

### PUHASTAMINE

Ärge kasutage lahusteid, söövitavaid puhastusvahendeid vms. Kasutage puhastamiseks ainult kuiva või kergelt niisutatud lappi.

### JÄÄTMEKÄITLUS



**Kõrvaldage elektriseadmed keskkonnanõudeid järgides!**

**Elektriseadmete koht ei ole majapidamisprahi hulgass!**

Vastavalt Euroopa direktiivile 2012/19/EÜ elektri- ja elektroonikajäätmete kohta tuleb kasutatud elektriseadmed eraldi kokku koguda ja suunata keskkonnasõbralikule utiliseerimisele.

Kasutusel kõrvaldatud seadme utiliseerimise võimaluste kohta saate teavet oma valla- või linnavalitsusest.

### VASTAVUSAVALDUS

Vastavusavaldus on saadaval tootja käest.

### Aadressid

Hugo Brennenstuhl GmbH & Co. KG  
Seestraße 1 – 3 · D-72074 Tübingen

H. Brennenstuhl S.A.S.  
4 rue de Bruxelles · F-67170 Bernolsheim

lectra-t ag  
Blegistrasse 13 · CH-6340 Baar

[www.brennenstuhl.com](http://www.brennenstuhl.com)

# SK **Návod na používanie** **Stojan LED žiariča**

**JARO 6000 T**

**Pozor:** Prečítajte si pred použitím žiariče pozorne tento návod na používanie a potom si ho riadne uschovajte!

## **TECHNICKÉ ÚDAJE**

Druh ochrany:	IP 65	Trieda ochrany:	I
Menovité napätie:	220-240 V~ 50/60 Hz	Nominálny výkon:	2 x 30 W
Napájacie vedenie:	H07RN-F 3G1,0	Výkonový faktor:	> 0,9
Prúd max.:	2 x 0,17 A	Hmotnosť:	6,05 kg
Rozmery:	1303 x 62 x 1645 mm	Rozmery ochranného krytu:	202,8 x 160,8 x 4 mm
Maximálna plocha projekcie:	2 x 0,594 m <sup>2</sup>		

Tieto LED žiariče sú vhodné na osvetlenie v interiéri a exteriéri.

## **OBSLUHA**

Dávajte pritom bezpodmienečne pozor na dostatočnú stabilitu stojana a pevnú montáž žiariča.

Stojan pre dvojité žiariče 2 x 30 W: teleskopický od 88 cm do 138 cm

## **MONTÁŽ LED LAMPY NA STOJAN**

Uvoľniť nastavovaciu skrutku (C). Úplne vyklopiť pätky.  
Potom opäť utiahnuť nastavovaciu skrutku (C).

Na rúrke sa nachádzajú dve šípky (1). Tieto označujú oblasť, kde sa musí nachádzať držiak na nohy (2), aby sa zabezpečila dostatočná stabilita stojana. Preto sa musíte ubezpečiť, že sa držiak na nohy (2) nachádza medzi šípkami (1).

Upevniť LED žiarič pomocou upevňovacej skrutky (A) do stredného otvoru upevňovacieho držadla na stojane.

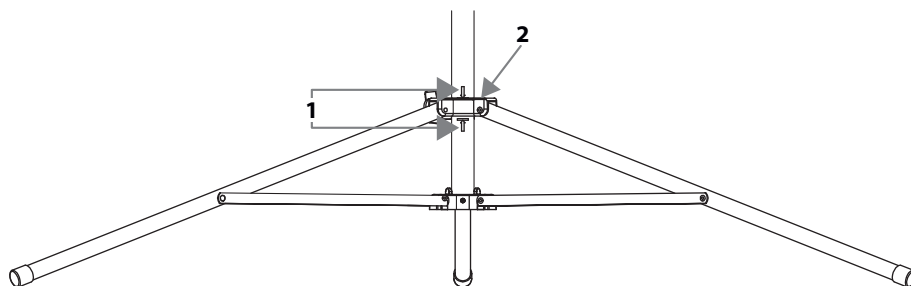

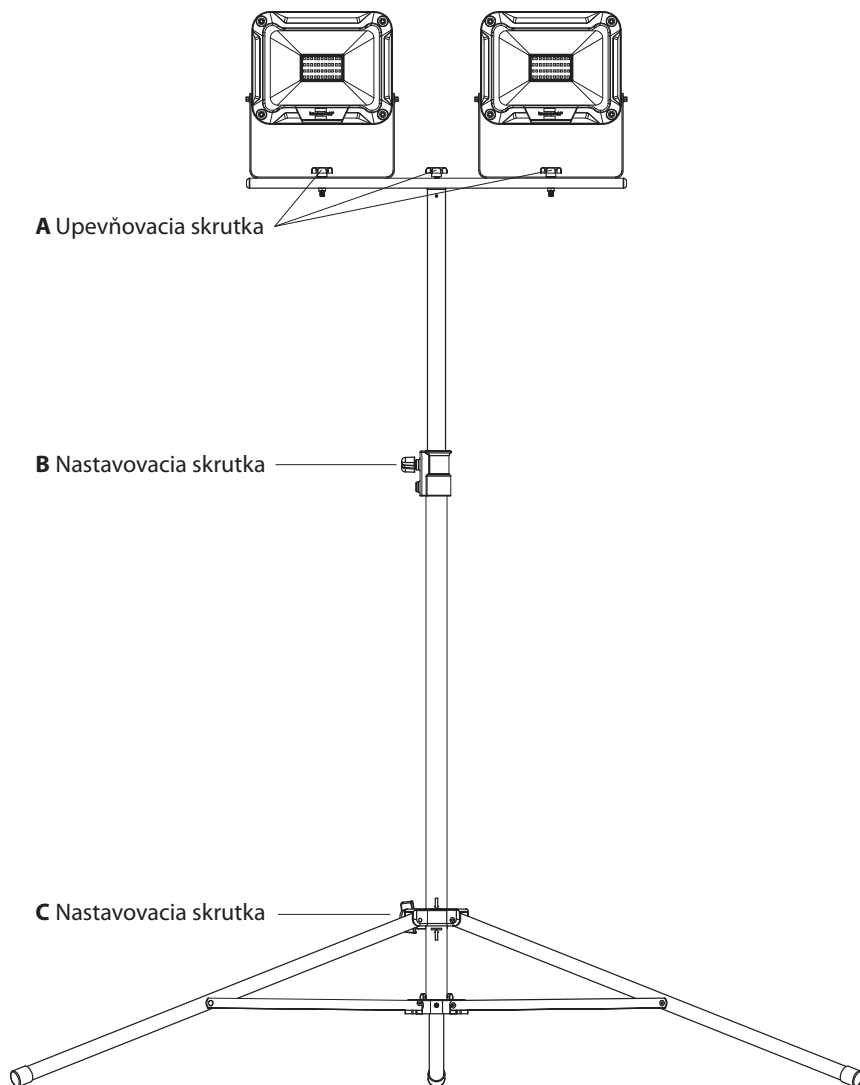

Pre zmenu výšky statívu uvoľníte nastavovaciu skrutku (B). Vytiahnite statív až na požadovanú výšku a opäť utiahnite nastavovaciu skrutku (B).

### BEZPEČNOSTNÉ POKYNY

1. Skontrolujte pred každým použitím žiarič a sieťovú šnúru na prípadné poškodenia. Nepoužívajte nikdy žiarič, ak zistíte akékoľvek poškodenie.

**Pozor!** Poškodený žiarič alebo poškodená sieťová šnúra znamenajú ohrozenie života úderom elektrického prúdu!

2. Vonkajšie flexibilné vedenie tejto lampy sa nedá vymeniť; ak je vedenie poškodené, musí sa lampa zošrotovať.
3. Žiarič sa musí uzemniť podľa predpisov.
4. Žiarič sa nesmie používať bez všetkých tesniacich podložiek namontovaných podľa predpisov!
5. LED žiariče sú extrémne svetlé. Nikdy nehládte priamo do svetla. Nehľadte nikdy priamo do svetla.
6. Zničený ochranný kryt sa musí vymeniť pred ďalším použitím žiariča za originálny ochranný kryt firmy Brennenstuhl.

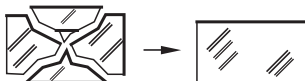

7. Ubezpečte sa, že sa žiarič nachádza v bezpečnej a stabilnej polohe. Dávajte pozor na to, aby sa kábel počas tohto procesu nepomliaždil alebo inak nepoškodil.
8. Udržujte deti v dostatočnej vzdialenosti od žiariča. Deti nedokážu odhadnúť nebezpečenstvo, ktoré môže znamenať elektrický prúd.

## ÚDRŽBA

Svetelný zdroj tejto lampy sa nedá vymeniť; ak dosiahol svetelný zdroj koniec svojej životnosti, musí sa vymeniť celá lampa.

## ČISTENIE

Nepoužívajte žiadne rozpúšťadlá, dráždivé alebo agresívne čistiace prostriedky. Používajte na čistenie iba suchú alebo zľahka navlhčenú handričku.

## LIKVIDÁCIA



**Odstraňujte elektrické prístroje ekologickým spôsobom!**

**Elektrické prístroje nepatria do domového odpadu!**

Podľa Európskej smernice 2012/19/EÚ o elektrických a elektronických starých prístrojoch so musia opotrebované elektrospotrebiče zhromaždiť zvlášť a odviezť na ekologicky bezchybnú recykláciu.

O možnostiach likvidácie starých prístrojov sa môžete informovať na svojom obecnom alebo mestskom úrade.

## VYHLÁSENIE O ZHODE

Vyhlásenie o zhode je uložené u výrobcu.

## Adresy

Hugo Brennenstuhl GmbH & Co. KG  
Seestraße 1 – 3 · D-72074 Tübingen

H. Brennenstuhl S.A.S.  
4 rue de Bruxelles · F-67170 Bernolsheim

lectra-t ag  
Blegistrasse 13 · CH-6340 Baar

[www.brennenstuhl.com](http://www.brennenstuhl.com)

**SI**

# Navodilo za uporabo LED - reflektor na stojalu

## JARO 6000 T

**Pozor:** Pred prvo uporabo reflektorja natančno preberite ta navodila za uporabo in jih skrbno shranite!

### TEHNIČNI PODATKI

Način zaščite:	IP 65	Razred zaščite:	I
Omrežna napetost:	220-240 V~ 50/60 Hz	Nazivna moč:	2 x 30 W
Priključni kabel:	H07RN-F 3G1,0	Faktor jakosti:	> 0,9
Maksimalna napetost:	2 x 0,17 A	Teža:	6,05 kg
Mere:	1303 x 62 x 1645 mm	Mere zaščite:	202,8 x 160,8 x 4 mm
Maksimalna projicirana površina:	2 x 0,594 m <sup>2</sup>		

LED-reflektorji so primerni za notranjo in zunanjo razsvetljavo.

### DELOVANJE

Prepričajte se, da je stojalo dovolj stabilno in, da je svetilka trdno pritrjena.

Stojalo za dvojni reflektor 2 x 30 W: razširljivo od 88 cm do 138 cm

### MONTAŽA LED SVETILA NA STOJALU

Sprostite zaporni vijak (C). Popolnoma razprostite noge stojala.

Nato ponovno privijte zaporni vijak (C).

Na cevi se nahajata dve puščici (1). Le-ti označujeta območje, kjer mora biti nameščen nožni nosilec (2), da se zagotovi zadostna stabilnost stativa. Zatorej se prepričajte, da je nožni nosilec (2) v območju med puščicami (1).

Z pritrdilnim vijakom (A) pritrdite LED svetilko na srednjo luknjo pritrdilne konzole na stojalu.

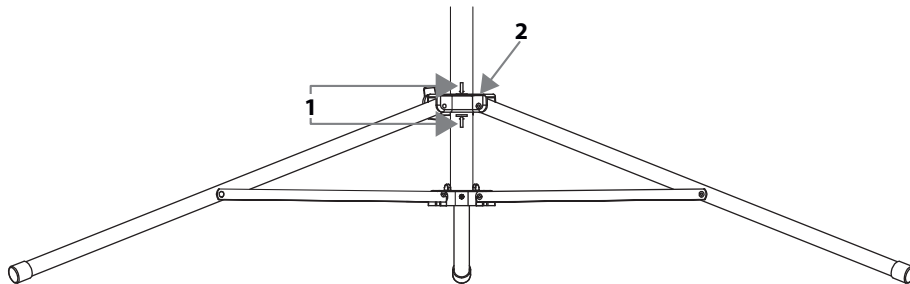

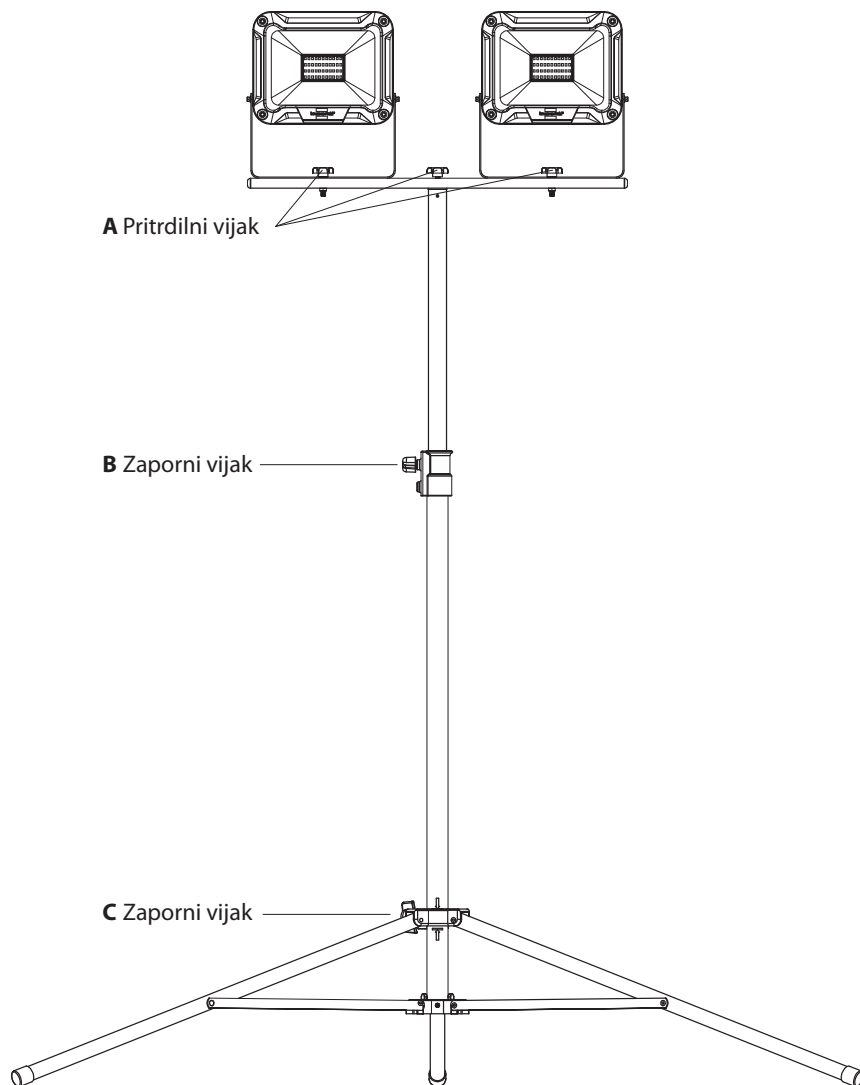

Za spreminjanje višine stativa, odvijte nastavni vijak (B). Stativ izvlecite do zelene višine in nastavni vijak (B) ponovno privijte.

### VARNOSTNI NAPOTKI

1. Pred vsako uporabo preverite reflektor in napajalni kabel pred morebitnimi okvarami. Nikoli ne uporabljajte reflektorja, če ugotovite kakršnokoli okvaro.

**Pozor!** Poškodovani žaromet ali poškodovana omrežna povezava pomenita življenjsko nevarnost pred električnim udarom!

- Zunanje fleksibilne napeljave svetilke ni mogoče zamenjati; če je napeljava poškodovana, je potrebno luč odstraniti.
- Reflektor mora biti pravilno ozemljen.
- Reflektorja ne smete uporabljati brez pravilno nameščenih tesnilnih obročev!
- LED-reflektorji so izjemno svetli. Nikoli ne glejte neposredno v svetlobo.
- Uničen zaščitni pokrov je potrebno pred nadaljno uporabo reflektorja zamenjati z originalnim zaščitnim pokrovom.

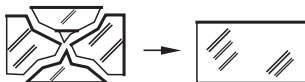

- Prepričajte se, da je reflektor nameščen na varni in stabilni površini. Prepričajte se, da kabel ni stisnjen ali poškodovan na kakršnikoli način.
- Pazite, da so otroci oddaljeni od reflektorja. Otroci ne morejo oceniti tveganja zoper nevarnost pred električnim tokom.

### VZDRŽEVANJE

Svetlobni vir te svetilke ni nadomestljiv. Ko je svetlobni vir dosegel konec življenjske dobe, zamenjajte celotno svetilko.

### ČIŠČENJE

Ne uporabljajte razredčil, jedkih čistilnih sredstev ali podobno. Za čiščenje uporabljajte samo suho ali rahlo navlaženo krpo.

### ODSTRANJEVANJE



**Električne naprave odstranite na okolju prijazen način!**

**Električne naprave ne spadajo med gospodinjne odpadke!**

V skladu z evropsko direktivo 2012/19/EU o odpadni električni in elektronski opremi je potrebno uporabljene električne naprave zbirati ločeno in reciklirati na okolju prijazen način.

O možnostih odstranjevanja poteklih naprav se lahko pozanimате pri vaši lokalni ali mestni upravi.

### IZJAVA O SKLADNOSTI

Izjavo o skladnosti najdete pri vašem proizvajalcu.

#### slovi

Hugo Brennenstuhl GmbH & Co. KG

Seestraße 1 – 3 · D-72074 Tübingen

H. Brennenstuhl S.A.S.

4 rue de Bruxelles · F-67170 Bernolsheim

lectra-t ag

Blegistrasse 13 · CH-6340 Baar

www.brennenstuhl.com

# LV Lietošanas instrukcija LED prožektora statīvs JARO 6000 T

**Uzmanību:** pirms prožektora lietošanas rūpīgi izlasiet šo lietošanas instrukciju un pienācīgi glabājat to turpmākai izmantošanai!

## TEHNISKIE DATI

Aizsardzības veids:	IP 65	Aizsardzības klase:	I
Nominālais spriegums:	220-240 V~ 50/60 Hz	Nominālā jauda:	2 x 30 W
Pieslēguma vads:	H07RN-F 3G1,0	Jaudas faktors:	> 0,9
Maks. strāva:	2 x 0,17 A	Svars:	6,05 kg
Izmēri:	1303 x 62 x 1645 mm	Aizsargstikla izmēri:	202,8 x 160,8 x 4 mm
Maksimāli apgaismotais laukums:	2 x 0,594 m <sup>2</sup>		

Šie LED prožektori ir piemēroti apgaismošanas mērķiem iekštelpās un ārpus telpām.

## LIETOŠANA

Tādā gadījumā noteikti pārliecinieties, ka statīvs ir pietiekami stabils un lampa ir kārtīgi nostiprināta.

Statīvs dubultajam prožektoram 2 x 30 W: izvelkams no 88 cm līdz 138 cm.

## LED LAMPAS MONTĀŽA UZ STATĪVA

Atskrūvējiet fiksācijas skrūvi (C). Izvērsiet statīva kājas līdz galam.

Pēc tam no jauna pievelciet fiksācijas skrūvi (C).

Uz caurules atrodas divas bultiņas (1). Ar tām apzīmēts apgabals, kurā jāatrodas kājas turētājam (2), lai nodrošinātu pietiekamu statīva stabilitāti. Nodrošiniet, lai kājas turētājs (2) atrodas apgalā starp abām bultiņām (1).

Ar stiprinājuma skrūves (A) palīdzību nostipriniet LED lampu uz statīva, stiprinājuma skavas vidējā urbumā.

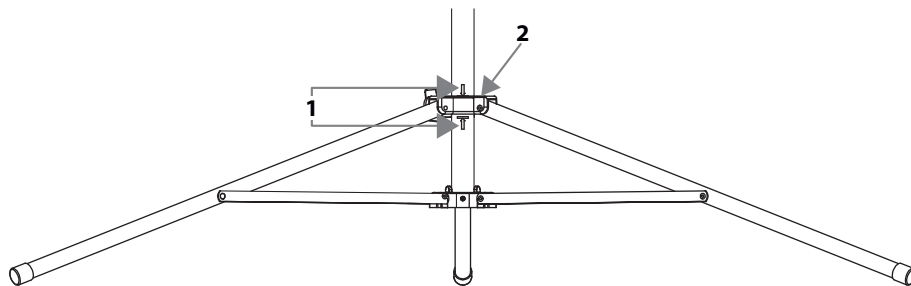



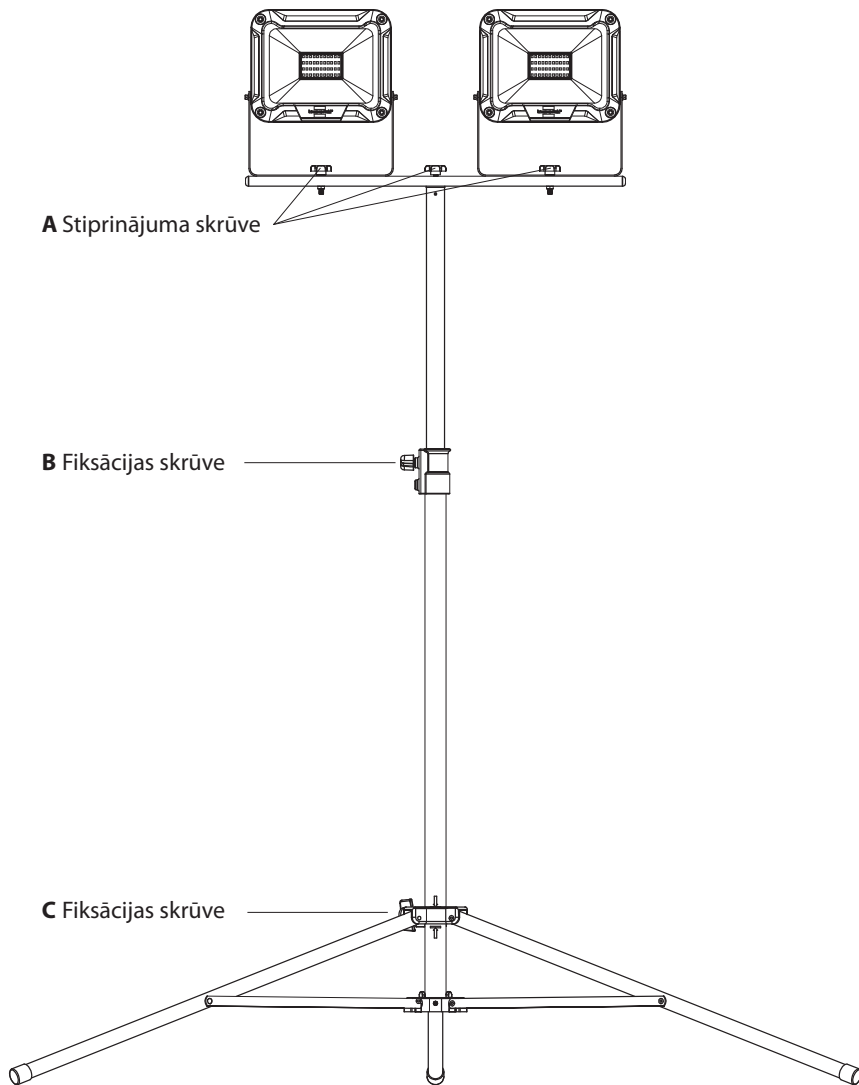

Lai mainītu statīva augstumu, atskrūvējiet fiksācijas skrūvi (B). Izvelciet statīvu vajadzīgajā augstumā un pieskrūvējiet fiksācijas skrūvi (B).

### DROŠĪBAS NORĀDĪJUMI

1. Ikreiz pirms lietošanas pārbaudiet prožektoru, kā arī tā elektropieslēguma vadu, vai nav bojāts. Nekad nelietojiet prožektoru, ja konstatēti jebkādi bojājumi.

**Uzmanību!** Bojāts prožektors vai bojāts elektropieslēguma vads elektriskās strāvas trieciena rezultātā apdraud dzīvību!

2. Šīs lampas ārējo lokano vadu nav iespējams nomainīt; ja vads ir bojāts, lampa ir jānodod utilizācijai.
3. Prožektoram jābūt pareizi iezemētam.
4. Prožektoru nedrīkst lietot, ja tam nav pienācīgi uzlikti visi blīvgredzeni!
5. LED prožektorī kļūst ārkārtīgi karsti. Nekad neskatieties tieši lampas gaismā.
6. Saplīsis aizsargs pirms prožektora turpmākās izmantošanas ir jānomaina pret jaunu oriģinālo Brennenstuhl aizsargu.

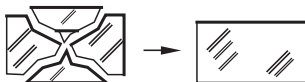

7. Nodrošiniet, lai prožektors ir droši un stabili novietots. Raugieties, lai kabelis nekad netiek iespiests vai bojāts kādā citā veidā.
8. Bērniem jāuzturas drošā attālumā no prožektora. Bērni nespēj novērtēt elektriskās strāvas radītos riskus.

### APKOPE

Šīs lampas gaismas avotu nevar nomainīt. Kad gaismas avots savu laiku ir nokalpojis, ir jānomaina visa lampa.

### TĪRĪŠANA

Nelietojiet šķīdinātājus, kodīgus tīrīšanas līdzekļus un tml. Ierīces tīrīšanai izmantojiet tikai sausu vai nedaudz samitrinātu lupatiņu.

### UTILIZĀCIJA



**Elektroiekārtas jāutilizē, saudzējot dabu!  
Neizmetiet elektroierīces sadzīves atkritumos!**

Saskaņā ar Eiropas Direktīvu 2012/19/EK par elektrisko un elektronisko iekārtu atkritumiem nolietotās elektroniskās un elektroierīces ir jāsavāc atsevišķi un jānogādā atkritumu pārstrādei videi nekaitīgai veidā.

Par nolietotās ierīces utilizācijas iespējām jautājiet sava pagasta vai pilsētas pašvaldībā.

### ATBILSTĪBAS DEKLARĀCIJA

Atbilstības deklarācija glabājas pie ražotāja.

### Adreses

Hugo Brennenstuhl GmbH & Co. KG  
Seestraße 1 – 3 · D-72074 Tübingen

H. Brennenstuhl S.A.S.  
4 rue de Bruxelles · F-67170 Bernolsheim

lectra-t ag  
Blegistrasse 13 · CH-6340 Baar

[www.brennenstuhl.com](http://www.brennenstuhl.com)

LT

# Naudojimo instrukcija Stovas LED prožektoriaus

## JARO 6000 T

**Dėmesio:** prieš naudodami prožektorių, atidžiai perskaitykite šią naudojimo instrukciją ir po to ją išsaugokite!

### TECHNINIAI DUOMENYS

Apsaugos laipsnis:	IP 65	Apsaugos klasė:	I
Vardinė įtampa:	220-240 V~ 50/60 Hz	Vardinė galia:	2 x 30 W
Jungiamasis laidas:	H07RN-F 3G1,0	Galios koeficientas:	> 0,9
Maks. srovė:	2 x 0,17 A	Svoris:	6,05 kg
Matmenys:	1303 x 62 x 1645 mm	Apsauginio gaubto matmenys:	202,8 x 160,8 x 4 mm
Maksimalus projekcinis plotas:	2 x 0,594 m <sup>2</sup>		

Šie LED prožektoriai tinka apšvietimo tikslams viduje ir išorėje.

### VALDYMAS

Būtinai pasirūpinkite pakankamu stovo stabilumu ir tvirtu šviestuvo sumontavimu.

Stovas dvigubam prožektoriumi 2 x 30 W: ištraukiamas nuo 88 cm iki 138 cm

### LED ŠVIESTUVO MONTAVIMAS ANT STOVO

Atleiskite fiksavimo varžtą (C). Iki galo išskleiskite kojas.

Po to vėl priveržkite fiksavimo varžtą (C).

Ant vamzdžio pažymėtos dvi strėlytės (1). Jos pažymi tą vietą, kur turi būti kojų laikiklis (2), kad būtų garantuotas pakankamas statyvo stabilumas. Todėl įsitikinkite, kad kojų laikiklis (2) yra toje srityje tarp dviejų strėlyčių (1).

LED šviestuvą, pasitelkę tvirtinimo varžtą (A), pritvirtinkite vidurinėje tvirtinimo apkabos skylėje ant stovo.

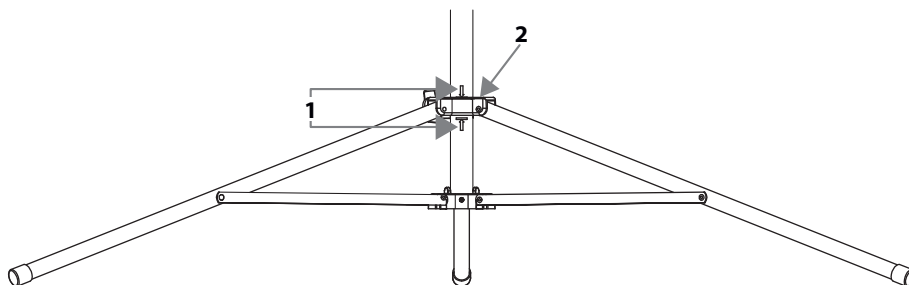

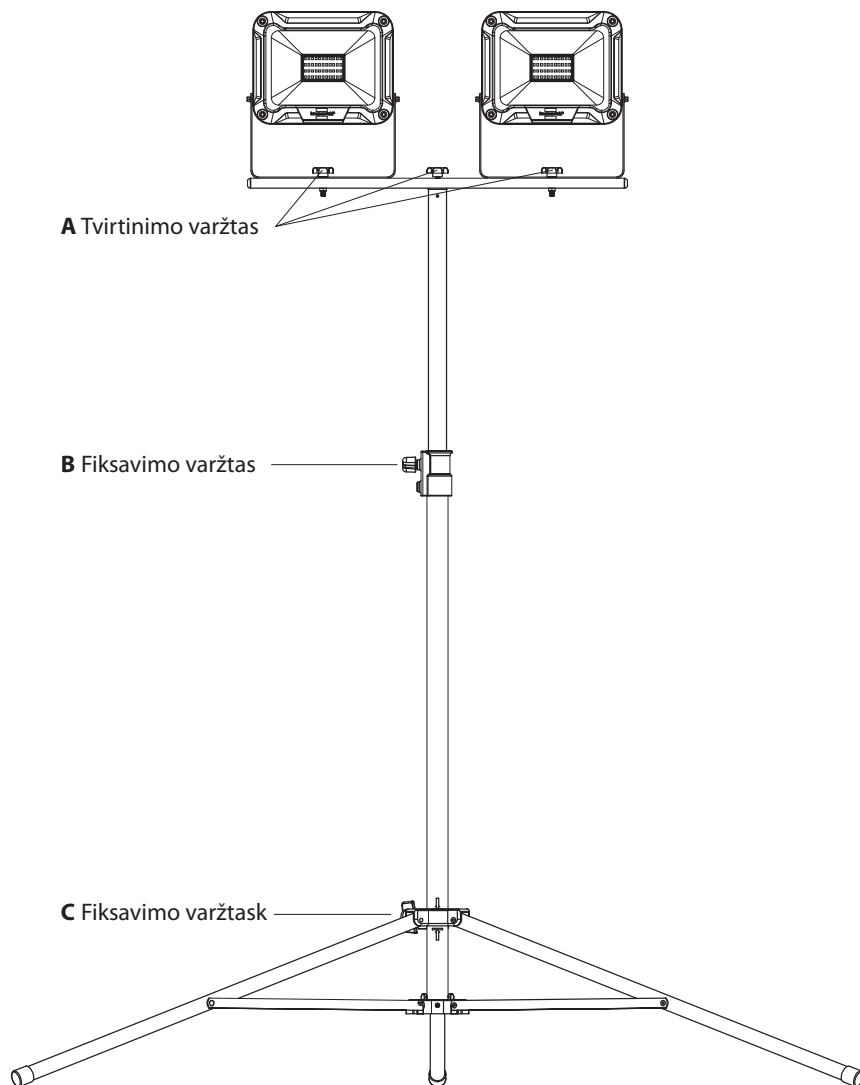

Norėdami pakeisti stovo aukštį, atleiskite fiksuojamąjį varžtą (B). Stovą ištraukite iki norimo aukščio, fiksuojamąjį varžtą (B) vėl priveržkite.

### SAUGOS NUORODOS

1. Prieš kiekvieną naudojimą patikrinkite, ar prožektorius ir maitinimo laidas neturi kokių nors pažeidimų. Niekada nenaudokite savo prožektoriaus, jei nustatėte kokių nors pažeidimų.  
**Atsargiai!** Pažeistas prožektorius arba pažeistas maitinimo laidas reiškia pavojų gyvybei dėl elektros smūgio!

2. Šio šviestuvo išorinių lanksčių laidų negalima keisti; jei laidai pažeidžiami, reikia utilizuoti visą šviestuvą.
3. Prožektorių privaloma tinkamai įžeminti.
4. Prožektorių draudžiama naudoti be visų tinkamai pritaisytų sandarinimo žiedų!
5. LED prožektoriai yra itin ryškūs. Niekada nežiūrėkite tiesiai į šviesą.
6. Sudužusį apsauginį gaubtą prieš tolesnį prožektoriaus naudojimą reikia pakeisti originaliu „Brennenstuhl“ apsauginiu gaubtu.

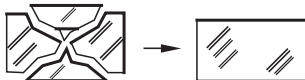

7. Užtikrinkite, kad prožektorius būtų patikimai ir stabiliai pritvirtintas. Įsitikinkite, kad kabelis nėra suspaustas ar kitaip pažeistas.
8. Neprileiskite vaikų prie prožektoriaus. Vaikai negali įvertinti dėl elektros srovės kylančio pavojaus.

### TECHNINĖ PRIEŽIŪRA

Šio šviestuvo šviesos šaltinis nėra keičiamas; šviesos šaltiniui pasiekus savo naudojimo trukmės pabaigą, reikia pakeisti visą šviestuvą.

### VALYMAS

Nenaudokite tirpiklių, ėsdinančių valymo priemonių ar pan. Valydami naudokite tik sausą ar šiek tiek sudrėkintą šluostę.

### ŠALINIMAS



**Ekologiškai šalinkite elektros prietaisus!**

**Elektros prietaisus draudžiama šalinti su buitinėmis atliekomis!**

Remiantis ES direktyva 2012/19/ES dėl elektros ir elektroninės įrangos atliekų, naudotus elektros prietaisus privaloma surinkti atskirai ir atiduoti ekologiškai perdirbti.

Dėl nebenaudojamų prietaisų šalinimo galimybių teiraukitės savo savivaldybėje.

### ATITIKTIES DEKLARACIJA

Atitikties deklaraciją turi gamintojas.

### Adresai

Hugo Brennenstuhl GmbH & Co. KG  
Seestraße 1 – 3 · D-72074 Tübingen

H. Brennenstuhl S.A.S.  
4 rue de Bruxelles · F-67170 Bernolsheim

lectra-t ag  
Blegistrasse 13 · CH-6340 Baar

[www.brennenstuhl.com](http://www.brennenstuhl.com)



**Hugo Brennenstuhl GmbH & Co. KG**  
Seestraße 1 – 3 · D-72074 Tübingen

**H. Brennenstuhl S.A.S.**  
4 rue de Bruxelles · F-67170 Bernolsheim

**lectra-t ag**  
Blegistrasse 13 · CH-6340 Baar  
[www.brennenstuhl.com](http://www.brennenstuhl.com)

0532141/5019